

BEDIENUNGSANLEITUNG

Keramik-Heizlüfter mit Oszillation

ART.NR. 10530792, 10530802



HERZLICHEN GLÜCKWUNSCH!

VIELEN DANK, DASS SIE SICH FÜR DIESES PRODUKT VON
HORNBACH ENTSCIEDEN HABEN.



Dieses Produkt ist nur für gut isolierte Räume oder für den
gelegentlichen Gebrauch geeignet.

DE

FR

IT

NL

SE

CZ

SK

RO

EN

15

30

44

58

72

86

100

114

INHALTSVERZEICHNIS

DE

Wichtige Informationen zur Sicherheit, Standort und zum elektrischen Anschluss
Recycling, Entsorgung, Konformitätserklärung
Lieferumfang
Beschreibung des Gerätes
Inbetriebnahme und Funktion
Schutzeinrichtungen
Reinigung und Wartung
Tätigkeiten zu Saisonbeginn/-ende
Technische Informationen
Erforderliche Angaben zu elektrischen Einzelraumheizgeräten

LESEN SIE BITTE DIE BEDIENUNGSANLEITUNG SORGFÄLTIG DURCH, BEVOR SIE MIT MONTAGE, INSTALLATION, BEDIENUNG ODER WARTUNG BEGINNEN. SCHÜTZEN SIE SICH SELBST UND ANDERE, INDEM SIE DIE SICHERHEITSHINWEISE BEFOLGEN. DIE NICHTBEACHTUNG VON ANWEISUNGEN KÖNNTE ZU PERSONEN- UND/ODER SACHSCHÄDEN UND/ODER ZUM VERLUST DES GEWÄHRLEISTUNGSANSPRUCHS FÜHREN!

Bestimmungsgemäße Verwendung

Dieses Gerät ist **ausschließlich zum Heizen von Wohnräumen in Haushalten vorgesehen** und darf für keine anderen Zwecke eingesetzt werden.

WICHTIGE INFORMATIONEN ZUR SICHERHEIT, STANDARD UND ZUM ELEKTRISCHEN ANSCHLUSS



1. Verwenden Sie dieses Gerät **ausschließlich gemäß den Richtlinien in der Bedienungsanleitung**. Jede andere Verwendung, die nicht vom Hersteller empfohlen wird, könnte zu Bränden, elektrischen Schlägen oder Personenschäden führen.
2. Dieses Gerät ist **ausschließlich zum Heizen von Wohnräumen in Haushalten vorgesehen** und darf für keine anderen Zwecke eingesetzt werden.
3. Entfernen Sie die Verpackung und stellen sicher, dass das Gerät nicht beschädigt ist. Im Zweifelsfall verwenden Sie das Gerät nicht und kontaktieren Sie Ihren Händler.
4. Vor Anschluss an das Netz müssen Sie **überprüfen, ob Stromart und Netzspannung mit den Angaben des Gerätetypschildes übereinstimmen**.
5. Die elektrische Steckdose, in der Sie das Gerät anschließen, darf nicht defekt oder lose sein und muss für die erforderliche Strombelastung geeignet und vor allem zuverlässig geerdet sein.

6. Vermeiden Sie die Verwendung eines Verlängerungskabels, denn dieses könnte überhitzen und einen Brand erzeugen.

7. Das Gerät darf nicht direkt unter einer Wandsteckdose aufgestellt sein. Im Zweifelsfall lassen Sie Ihre elektrische Installation von einem qualifizierten Elektriker überprüfen.

8. Es ist verboten die Eigenschaften dieses Gerätes wie auch immer anzupassen oder zu modifizieren. Verwenden Sie nur vom Hersteller empfohlene Ersatz- und Zubehörteile (Nichtbeachtung kann zum Verlust der Gewährleistung führen).

9. Dieses Heizgerät nicht benutzen, wenn es sichtbare Anzeichen von Beschädigungen aufweist.

10. **Betreiben Sie das Gerät nicht unbeaufsichtigt.** Sollten Sie den Raum verlassen, **schalten Sie das Gerät immer aus.**

11. Verwenden Sie das Gerät nicht in kleinen Räumen, in denen sich Personen aufhalten, die nicht in der Lage sind, den Raum selbstständig zu verlassen, es sei denn, diese werden ständig überwacht.

12. **Kinder dürfen nicht mit dem Gerät spielen.**

Kinder unter 3 Jahren sind vom Gerät fernzuhalten, es sei denn, Sie werden ständig überwacht.

13. Halten Sie Kinder von Verpackungsmaterial fern.

Bei Verschlucken besteht Erstickungsgefahr!

14. Das Gerät ist nicht für Dauer- und Präzisionsbetrieb geeignet.

15. Dieses Heizgerät nicht benutzen, wenn es zuvor fallen gelassen wurde.

16. Dieses Gerät dient **nur zum Betrieb in trockenen Innenräumen.**

17. Benutzen Sie das Gerät nicht in der Nähe von Wasser oder starker Feuchtigkeit, z.B. im feuchten Keller, neben Schwimmbecken, Badewanne oder Dusche. Achten Sie darauf, dass kein Wasser in das Gerät eindringen kann.

18. Benutzen Sie das Gerät nicht in direkter Nähe zu Benzin, Gas, Öl, Alkohol oder anderen explosionsgefährlichen und leicht brennbaren Flüssigkeiten oder Gasen.

19. Um die Brandgefahr zu mindern halten Sie vom Luftauslass des Gerätes einen Abstand von **mind. einem Meter zu allen leicht entzündlichen Stoffen** wie z.B.:

- a. unter Druck befindlichen Gefäßen (z.B. Sprühbehälter)
- b. Möbeln
- c. Textilien jeglicher Art

20. Dieses Heizgerät nur auf einer waagerechten und stabilen Fläche benutzen.

21. **Decken Sie das Gerät während des Betriebs und der Auskühlphase niemals ab.**

22. Achten Sie darauf, dass keine Gegenstände zwischen Gerät und Montagewand gelangen, welche die Heizfläche berühren.



23. Schalten Sie das Gerät **immer aus, bevor Sie den Netzstecker ziehen.**

24. Ziehen Sie nicht am Netzkabel, um das Gerät vom Netzstrom zu trennen. Ziehen Sie immer am Stecker, um das Netzkabel herauszuziehen.

25. Ziehen Sie den Stecker, wenn Sie das Gerät nicht verwenden, bevor Sie es reinigen bzw. wenn es gewartet werden muss.

Reinigung und Benutzer-Wartung dürfen nicht von Kindern ohne Beaufsichtigung durchgeführt werden.

26. Fassen Sie den Stecker nicht mit nassen Händen an, um Stromschläge zu vermeiden.

<p>ACHTUNG</p> 	<p style="text-align: center;"><u>VERLETZUNGSGEFAHR</u></p> <p style="text-align: center;">Das Gerät wird während des Betriebs heiß!</p> <p>Berühren sie niemals das Gerät während des Betriebs → dies könnte zu ernsthaften VERBRENNUNGEN führen.</p>
<p>ACHTUNG</p> 	<p style="text-align: center;"><u>BRANDGEFAHR</u></p> <p style="text-align: center;">Das Gerät darf während des Betriebs nicht abgedeckt werden!</p>
<p>ACHTUNG</p> 	<p style="text-align: center;"><u>SICHERHEITSABSTAND</u></p> <p>Halten Sie mind. einen Meter Sicherheitsabstand zu leicht entzündlichen Gegenständen wie Möbeln, Vorhängen, Papier, etc. ein!</p> <p style="text-align: center;"><u>STANDORT</u></p> <p>Stellen Sie das Gerät immer so auf, dass die Luft ungehindert ein- und ausströmen kann.</p> <p style="text-align: center;"><u>VERBRENNUNGSGEFAHR</u></p> <p>Das Gerät wird während des Gebrauchs sehr heiß und kann Verbrennungen verursachen. Besondere Vorsicht ist geboten, wenn Kinder und schutzbedürftige Personen anwesend sind.</p> <p style="text-align: center;"><u>ÜBERHITZUNGSGEFAHR</u></p> <p>Beheizen Sie keine Räume mit weniger als 4m³ Rauminhalt</p>

Symbole auf dem Gerät

Symbol:



Bedeutung:

Achtung! Nicht abdecken!

Das Symbol am Gerät weist darauf hin, dass es nicht zulässig ist, Gegenstände (z.B. Handtücher, Kleidung etc.) über dem Gerät oder direkt davor aufzuhängen. Das Heizgerät darf nicht abgedeckt werden, um Überhitzung und Brandgefahr zu vermeiden!

Symbol:



Bedeutung:

Schutzklasse 2

Das Symbol weist darauf hin, dass das Gerät, der Schutzklasse 2 zuzuordnen ist.

Geräte der Schutzklasse 2 sind nicht an den Schutzleiter angeschlossen. Stattdessen haben sie eine verstärkte oder doppelte Isolierung in Höhe der Bemessungsisolationsspannung zwischen aktiven und berührbaren Teilen. Elektrisch leitende Oberflächen oder leitfähige berührbare Teile sind so durch eine verstärkte oder doppelte Isolierung von spannungsführenden Teilen getrennt.

Recycling, Entsorgung, Konformitätserklärung

	<p><u>RECYCLING</u></p> <p>Die Verpackungsmaterialien können recycelt werden. Deswegen wird empfohlen, diese im sortierten Abfall zu entsorgen</p>
	<p><u>ENTSORGUNG</u></p> <p>Das Symbol "durchgestrichene Mülltonne" erfordert die separate Entsorgung von Elektro- und Elektronik-Altgeräten (WEEE). Elektrische und elektronische Geräte können gefährliche und umweltgefährdende Stoffe enthalten. Entsorgen Sie dieses daher nicht im unsortierten Restmüll,</p>

	sondern an einer ausgewiesenen Sammelstelle für Elektro- und Elektronik-Altgeräte. Dadurch tragen Sie zum Schutz der Ressourcen und der Umwelt bei. Für weitere Informationen wenden Sie sich bitte an Ihren Händler oder die örtlichen Behörden. Richtlinie 2012/19/EU
	<p><u>KONFORMITÄTSERKLÄRUNG</u></p> <p>Hiermit bestätigen wir, dass dieser Artikel den grundlegenden Anforderungen, Vorschriften und Richtlinien der EU entspricht. Die ausführliche Konformitätserklärung können Sie jederzeit unter folgendem Link einsehen:</p> <p>https://www.hornbach.com/productcompliance/</p>

Irrtümer und technische Änderungen vorbehalten.

Lieferumfang

- Keramik-Heizlüfter
- Bedienungsanleitung

Beschreibung des Geräts

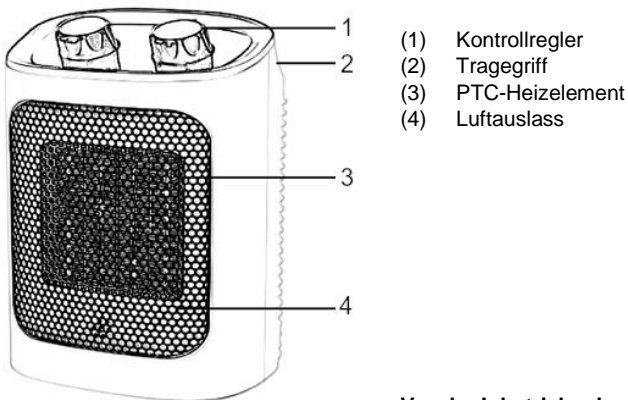

Vor der Inbetriebnahme

1. Öffnen Sie den Karton und entnehmen Sie das Gerät.

- Entfernen Sie die Verpackung vollständig vom Gerät.
- Kontrollieren Sie das Gerät anschließend auf Beschädigungen.
- Wickeln Sie das Netzkabel vorsichtig ab und achten Sie dabei ebenfalls auf Beschädigungen.

Standort und Anschluss

- Wählen Sie einen geeigneten Standort für den Keramik-Heizlüfter, mindestens einen Meter von allen Hindernissen, Wänden und brennbaren Materialien entfernt (siehe auch die Sicherheitsvorschriften).
- Sorgen Sie dafür, dass der Keramik-Heizlüfter immer gerade auf einem stabilen, ebenen und waagerechten Boden steht.
- Kontrollieren Sie, ob der Bedienungsregler auf OFF steht.
- Entrollen Sie die Anschlussleitung vollständig und stecken Sie den Stecker in eine passende 230 V Steckdose. Um Überlastung zu vermeiden, schließen Sie keine anderen Geräte an denselben Stromkreis an.

Inbetriebnahme und Funktion

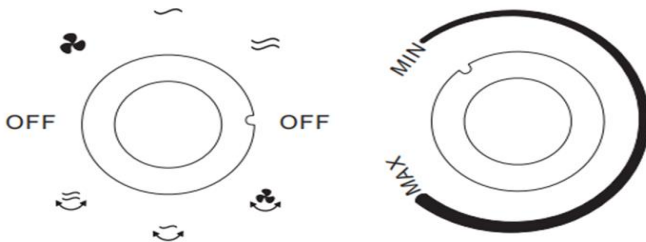

Ventilatorfunktion



Ventilatorfunktion mit Oszillation



Heizstufe eins



Heizstufe eins mit Oszillation



Heizstufe zwei



Heizstufe zwei mit Oszillation

OFF

Gerät ausgeschaltet

Ventilation



Einstellung für die Ventilatorfunktion



Einstellung für die Ventilatorfunktion mit Oszillation

Heizen



Einstellung für Heizen in Stufe eins (900 Watt)



Einstellung für Heizen in Stufe zwei (1500 Watt)

Oszillation



Einstellung für Heizen in Stufe eins (900 Watt) mit Oszillation



Einstellung für Heizen in Stufe zwei (1500 Watt) mit Oszillation

Thermostat

Es ist am ökonomischsten, den Raum bei voller Leistung (max.) zu heizen und anschließend auf halbe Leistung umzuschalten, um die Temperatur zu regeln.

Der Ventilator läuft bei halber oder voller Leistung mit derselben Geschwindigkeit; der Unterschied liegt in der Anzahl der Heizelemente, die benutzt werden.

Wenn die gewünschte Temperatur erreicht wurde, stellen Sie den Thermostatkopf langsam zurück bis Sie ein Klicken hören. Die Temperatur ist jetzt eingestellt.

Der Keramik-Heizlüfter schaltet sich automatisch ein und aus, um die eingestellte Temperatur zu regeln.

Um eine höhere oder niedrigere Temperatur einzustellen, drehen Sie den Thermostatkopf jeweils im Uhrzeigersinn/gegen den Uhrzeigersinn.

Schutzeinrichtungen

Der Keramik-Heizlüfter ist mit einer **Kippsicherung** versehen, die das Gerät ausschaltet, wenn es unerwartet umfallen sollte. Wenn Sie ihn danach wieder gerade aufstellen, nimmt er seinen Betrieb wieder auf.

Schalten Sie das Gerät jedoch zunächst aus, entfernen Sie den Stecker aus der Steckdose und kontrollieren Sie den Keramik-Heizlüfter auf Beschädigungen. Benutzen Sie ihn bei Beschädigung oder abweichender Funktionstüchtigkeit nicht, sondern bringen Sie ihn zur Kontrolle/Reparatur.

HINWEIS

Die Überhitzungssicherung schaltet den Keramik-Heizlüfter aus, wenn er inwendig zu heiß wird!

Das kann geschehen, wenn der Keramik-Heizlüfter seine Wärme unzureichend abgibt oder zu wenig frische Luft ansaugen kann. In der Regel zählen zu den Ursachen die (teilweise) Abdeckung des Keramik-Heizlüfters, die Verstopfung des Ansaug- und/oder Ausblasgitters, Schmutz, die Platzierung zu dicht an z.B. einer Wand etc.

Schaltet die Überhitzungssicherung den Keramik-Heizlüfter aus, müssen Sie den Funktionsregler auf OFF stellen, den Stecker aus der Steckdose ziehen und dem Keramik-Heizlüfter Gelegenheit geben, sich abzukühlen. Beheben Sie die Ursache der Überhitzung, bevor Sie den Keramik-Heizlüfter wieder in Betrieb nehmen.

Wenn Sie die Ursache der Überhitzung nicht finden können und das Problem weiter besteht, verwenden Sie den Keramik-Heizlüfter nicht mehr, sondern geben Sie diesen zur Kontrolle/Reparatur.

Reinigung und Wartung

Halten Sie den Keramik-Heizlüfter sauber. Ablagerungen von Staub und Schmutz im Gerät sind eine der häufigsten Ursachen für Überhitzung. Entfernen Sie diese also regelmäßig. Schalten Sie für Reinigungs- oder Wartungsarbeiten den Keramik-Heizlüfter aus, entfernen Sie den Stecker aus der Steckdose und lassen Sie den Keramik-Heizlüfter abkühlen.

- Säubern Sie die Außenseite des Lüfters regelmäßig mit einem trockenen, oder nur ganz leicht angefeuchtetem Tuch. Benutzen Sie keine scharfe Seife, Sprays, Reinigungs- oder Scheuermittel, Wachs, Glanzmittel oder sonstige chemische Lösungen.
- Saugen Sie mit dem Staubsauger vorsichtig Staub und Schmutz aus den Gittern und kontrollieren Sie, ob die Luften- und -auslässe sauber sind. Achten Sie bei der Reinigung darauf, dass Sie keine inwendigen Teile berühren bzw. beschädigen.
- Der Keramik-Heizlüfter enthält ansonsten keine weiteren Teile, die gewartet werden müssen.
- Räumen Sie den Keramik-Heizlüfter am Ende der Saison weg, nach Möglichkeit in der Originalverpackung. Platzieren Sie ihn geradestehend an einem kühlen, trocknen und staubfreien Ort.
- Wenn das Gerät nach seiner erwartbaren Lebenszeit entsorgt werden muss, gehört es nicht in den Haushaltsmüll. Bringen Sie es an die von Ihrer Gemeinde angewiesene Sammelstelle für elektrische Geräte, wo Sorge dafür getragen wird, dass eventuell noch verwendbare Materialien wiederverwertet werden.

Tätigkeiten zu Saisonbeginn

Überprüfen Sie, ob das Stromversorgungskabel in Ordnung ist und ob die Erdung funktionsfähig ist.

Befolgen Sie die Installations- und Sicherheitsanweisungen genauestens.

Tätigkeiten zu Saisonende

Schalten Sie das Gerät aus und ziehen Sie den Netzstecker.

Lassen Sie das Gerät auskühlen.

Verpacken Sie das Gerät und bewahren Sie es an einem kühlen, trockenen Ort auf.

TECHNISCHE INFORMATIONEN

Artikelnummer:	10530792, 10530802
Eingangsspannung:	220-240 V~
Frequenz:	50-60 Hz
Bemessungsaufnahme:	1500 W
Heizbereich:	5 – 40 C°
Gewicht	1,35 kg
Abmessungen	16 x 13 x 26 cm
Kontaktadresse für weitere Informationen:	Manufactured for HORNBACH Baumarkt AG Hornbachstrasse 11 76879 Bornheim/Germany www.hornbach.com

Erforderliche Angaben zu elektrischen Einzelraumheizgeräten

Artikelnummer 10530792, 10530802					
Angabe	Symbol	Wert	Einheit	Angabe	Einheit
Wärmeleistung				Nur bei elektrischen Speicher-Einzelraumheizgeräten: Art der Regelung der Wärmezufuhr	
Nennwärmeleistung	P_{nom}	1,5	kW	Manuelle Regelung der Wärmezufuhr mit integriertem Thermostat	Nein
Mindestwärmeleistung (Richtwert)	P_{min}	0,80	kW	Manuelle Regelung der Wärmezufuhr mit Rückmeldung der Raum- und/oder Außentemperatur	Nein
Maximale kontinuierliche Wärmeleistung	$P_{max,c}$	1,5	kW	Elektronische Regelung der Wärmezufuhr mit Rückmeldung der Raum- und/oder Außentemperatur	Nein
Hilfsstromverbrauch				Wärmeabgabe mit Gebläseunterstützung	
Bei Nennwärmeleistung	$e_{I_{max}}$	N/A	kW	Art der Wärmeleistung/Raumtemperaturkontrolle	
Bei Mindestwärmeleistung	$e_{I_{min}}$	N/A	kW	Einstufige Wärmeleistung, keine Raumtemperaturkontrolle	Nein
Im Bereitschaftszustand	$e_{I_{sB}}$	0	kW	Zwei oder mehr manuell einstellbare Stufen, keine Raumtemperaturkontrolle	Nein
				Raumtemperaturkontrolle mit mechanischem Thermostat	Ja
				Mit elektronischer Raumtemperaturkontrolle	Nein
				Elektronische Raumtemperaturkontrolle und Tageszeitregelung	Nein
				Elektronische Raumtemperaturkontrolle und Wochentagsregelung	Nein
				Sonstige Regelungsoptionen	
				Raumtemperaturkontrolle mit Präsenzerkennung	Nein
				Raumtemperaturkontrolle mit Erkennung offener Fenster	Nein
				Mit Fernbedienungsoption (WiFi)	Nein
				Mit adaptiver Regelung des Heizbeginns	Nein
				Mit Betriebszeitbegrenzung	Nein
				Mit Schwarzkugelsensor	Nein
Kontaktangaben:		HORNBACH Baumarkt AG Hornbachstrasse 11, 76879 Bornheim/Germany www.hornbach.com			

MODE D'EMPLOI

**Chauffage à air chaud en céramique
avec oscillation**

RÉF. 10530792, 10530802



FÉLICITATIONS !

MERCI D'AVOIR OPTÉ EN FAVEUR DE CE PRODUIT DE
HORNBAACH.



Ce produit ne convient que pour les pièces bien isolées ou pour une utilisation occasionnelle.

SOMMAIRE

FR

Informations importantes sur la sécurité, le lieu et le branchement électrique
Recyclage, élimination, déclaration de conformité
Contenu de la livraison
Description de l'appareil
Mise en service et fonction
Dispositifs de protection
Nettoyage et maintenance
Activités en début/fin de saison
Informations techniques
Informations requises pour les appareils de chauffage électrique individuels

LISEZ ATTENTIVEMENT LE MODE D'EMPLOI AVANT DE MONTER, D'INSTALLER, D'UTILISER OU D'ENTREtenir L'APPAREIL. PROTÉGEZ-VOUS AINSI QUE LES PERSONNES TIERS EN VOUS CONFORMANT AUX CONSIGNES DE SÉCURITÉ. LE NON-RESPECT DES INSTRUCTIONS PEUT ENTRAÎNER DES DOMMAGES CORPORELS ET/OU MATÉRIELS ET/OU L'ANNULATION DE LA GARANTIE !

Utilisation conforme

Cet appareil est **conçu exclusivement pour chauffer des pièces d'habitation à des fins domestiques** et ne doit pas être utilisé à d'autres fins.

INFORMATIONS IMPORTANTES SUR LA SÉCURITÉ, LES NORMES ET LE RACCORDEMENT ÉLECTRIQUE



1. Utilisez cet appareil **exclusivement conformément aux directives contenues dans ce mode d'emploi**. Toute autre utilisation qui n'est pas recommandée par le fabricant risque de provoquer des incendies, des électrocutions ou des dommages corporels.
2. Cet appareil est **conçu exclusivement pour chauffer des pièces d'habitation à des fins domestiques** et ne doit pas être utilisé à d'autres fins.
3. Retirez l'emballage et assurez-vous que l'appareil n'est pas endommagé. En cas de doute, n'utilisez pas l'appareil et contactez votre revendeur.
4. Avant de brancher l'appareil au réseau, **assurez-vous que le type de courant et la tension réseau coïncident avec les indications de la plaque signalétique**.
5. La prise électrique à laquelle vous branchez l'appareil ne doit pas être défectueuse ni lâche ; elle doit convenir pour la charge de courant requise et être, avant tout, correctement mise à la terre.

6. Évitez d'utiliser une rallonge électrique car celle-ci pourrait surchauffer et provoquer un incendie.
 7. L'appareil ne doit pas être placé directement sous une prise murale. En cas de doute, faites contrôler votre installation électrique par un électricien qualifié.
 8. Il est interdit d'adapter de quelque manière que ce soit ou de modifier les caractéristiques de cet appareil. Utilisez uniquement les pièces de rechange et accessoires recommandés par le fabricant (tout manquement à cela entraîne l'annulation de la garantie).
 9. Ne pas utiliser cet appareil de chauffage s'il présente des signes visibles de détérioration.
 10. **Ne laissez pas l'appareil fonctionner sans surveillance. Éteignez toujours l'appareil** avant de quitter la pièce.
 11. N'utilisez pas l'appareil dans de petites pièces où se trouvent des personnes qui ne sont pas en mesure de quitter la pièce par elles-mêmes, à moins qu'elles ne soient surveillées en permanence.
 12. **Les enfants ne doivent pas jouer avec l'appareil.**
- Les enfants de moins de 3 ans doivent être tenus à l'écart de l'appareil, à moins qu'ils ne soient surveillés en permanence.
13. Tenez les enfants éloigné des matériaux d'emballage.

En cas d'ingestion, risque d'étouffement !

14. L'appareil ne convient pas pour un fonctionnement continu et précis.

15. Ne pas utiliser cet appareil de chauffage si vous l'avez fait tomber auparavant.

16. Cet appareil est destiné à être **utilisé uniquement en intérieur**, dans un environnement sec.

17. N'utilisez pas l'appareil à proximité de l'eau ou là où règne une humidité importante (p. ex. : dans des caves humides, à côté de piscines, de baignoires ou de douches). Veillez à ce qu'il n'y ait pas d'infiltration d'eau dans l'appareil.

18. N'utilisez pas l'appareil à proximité immédiate d'essence, de gaz, d'huile, d'alcool ou d'autres liquides ou gaz explosifs et facilement inflammables.

19. Afin de réduire le risque d'incendie, maintenez **une distance d'au moins un mètre** entre la sortie d'air de l'appareil et **toutes les substances facilement inflammables** telles que :

- a. les récipients sous pression (par exemple, des pulvérisateurs)
- b. meubles
- c. textiles de toute sorte

20. Cet appareil de chauffage ne doit être utilisé que sur une surface horizontale et stable.

21. **Ne couvrez jamais l'appareil pendant son fonctionnement et sa phase de refroidissement.**

22. Veillez à ce qu'aucun objet ne se trouve entre l'appareil et la paroi de montage et ne touche la surface chauffante.



23. Éteignez **toujours** l'appareil **avant de débrancher la fiche réseau.**

24. Ne tirez pas sur le câble d'alimentation pour débrancher l'appareil du secteur électrique. Saisissez toujours la fiche réseau pour débrancher le câble d'alimentation.

25. Débranchez l'appareil lorsque vous ne l'utilisez pas, avant de le nettoyer ou lorsqu'il nécessite un entretien.

Le nettoyage et la maintenance par l'utilisateur ne doivent pas être effectués par des enfants sans surveillance.

26. Ne saisissez pas la fiche réseau avec les mains mouillées afin d'éviter tout risque d'électrocution.

<p>ATTENTION</p> 	<p style="text-align: center;"><u>RISQUE DE BLESSURE</u></p> <p>L'appareil devient chaud pendant son fonctionnement !</p> <p>Ne touchez jamais l'appareil pendant son fonctionnement →, cela pourrait entraîner de graves BRÛLURES.</p>
<p>ATTENTION</p> 	<p style="text-align: center;"><u>RISQUE D'INCENDIE</u></p> <p>L'appareil ne doit pas être recouvert pendant son fonctionnement !</p>
<p>ATTENTION</p> 	<p style="text-align: center;"><u>DISTANCE DE SÉCURITÉ</u></p> <p>Maintenez une distance de sécurité d'au moins un mètre avec les objets facilement inflammables tels que les meubles, les rideaux, le papier, etc !</p> <p style="text-align: center;"><u>EMPLACEMENT</u></p> <p>Placez toujours l'appareil de manière à ce que l'air puisse entrer et sortir librement.</p> <p style="text-align: center;"><u>RISQUE DE BRÛLURE</u></p> <p>L'appareil devient très chaud pendant l'utilisation et peut provoquer des brûlures. Il convient d'être particulièrement vigilant en présence d'enfants et de personnes vulnérables.</p> <p style="text-align: center;"><u>RISQUE DE SURCHAUFFE</u></p> <p>Ne chauffez pas les pièces de moins de 4m³</p>

Symboles sur l'appareil

Symbole :



Signification :

Attention ! Ne pas couvrir !

Le symbole sur l'appareil indique qu'il est interdit de suspendre des objets (par exemple des serviettes, des vêtements, etc.) au-dessus ou juste devant l'appareil. L'appareil de chauffage ne doit pas être recouvert afin d'éviter toute surchauffe et tout risque d'incendie !

Symbole :





Signification :

Classe de protection 2

Le symbole indique que l'appareil appartient à la classe de protection 2.

Les appareils de la classe de protection 2 ne sont pas raccordés au conducteur de protection. Au lieu de cela, ils ont une isolation renforcée ou double à hauteur de la tension d'isolation assignée entre les parties actives et les parties en contact. Les surfaces conductrices d'électricité ou les parties conductrices pouvant être touchées sont ainsi séparées des parties sous tension par une isolation renforcée ou double.

Recyclage, élimination, déclaration de conformité

	<p><u>RECYCLAGE</u></p> <p>Les matériaux d'emballage sont recyclables. Nous recommandons donc de les éliminer en respectant les règles du tri sélectif</p>
 	<p><u>ÉLIMINATION</u></p> <p>Le symbole de la « poubelle barrée » indique qu'il faut l'éliminer séparément avec les déchets d'équipements électriques et électroniques (DEEE). Les équipements électriques et électroniques peuvent contenir des substances nocives et polluantes. Ne les éliminez donc pas avec les déchets non recyclables, mais portez-les à un centre de</p>

	collecte reconnu pour déchets d'équipements électriques et électroniques. Vous contribuerez ainsi à la protection des ressources et de l'environnement. Pour plus d'informations, veuillez consulter votre revendeur ou les autorités locales. Directive 2012/19/UE
	<p><u>DÉCLARATION DE CONFORMITÉ</u></p> <p>Nous certifions, par la présente, que cet article satisfait aux exigences, dispositions et directives fondamentales de l'Union européenne. Vous pouvez consulter, à tout moment, la déclaration de conformité détaillée à l'adresse suivante :</p> <p>https://www.hornbach.com/productcompliance/</p>

Sous réserve d'erreurs et de modifications techniques.

Contenu de la livraison

- Chauffage à air chaud en céramique
- Mode d'emploi

Description de l'appareil

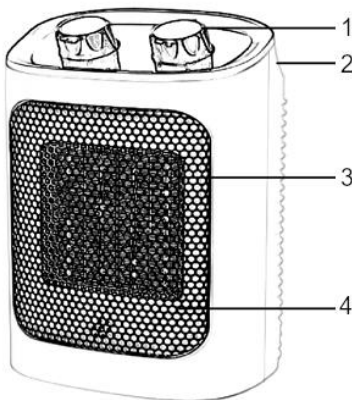

- (1) Régulateur de contrôle
- (2) Poignée de transport
- (3) Élément chauffant PTC
- (4) Sortie d'air

Avant la mise en service

1. Ouvrez le carton et retirez l'appareil.

2. Retirez l'emballage complet de l'appareil.
3. Vérifiez ensuite que l'appareil n'est pas endommagé.
4. Déroulez le câble d'alimentation avec précaution, en veillant également à ne pas l'endommager.

Emplacement et raccordement

1. Choisissez un emplacement approprié pour le chauffage à air chaud céramique, à au moins un mètre de tout obstacle, mur ou matériau inflammable (voir également les consignes de sécurité).
2. Assurez-vous que le chauffage à air chaud en céramique est toujours posé sur un sol stable, plat et horizontal.
3. Vérifiez que le bouton de commande est sur OFF.
4. Déroulez complètement le câble de raccordement et branchez la fiche dans une prise de courant 230 V adaptée. Pour éviter les surcharges, ne branchez pas d'autres appareils sur le même circuit.

Mise en service et fonction

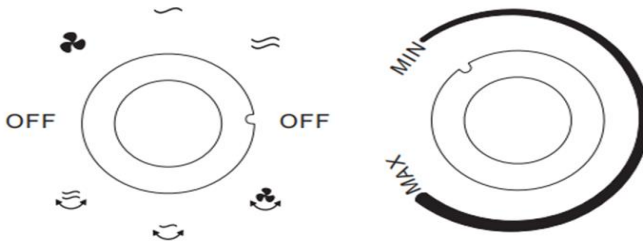

Fonction de ventilateur



Fonction de ventilateur avec oscillation



Niveau de chauffage un



Niveau de chauffage un avec oscillation



Niveau de chauffage deux



Niveau de chauffage deux avec oscillation

OFF

Appareil éteint

Ventilation



Réglage pour la fonction de ventilateur



Réglage pour la fonction de ventilateur avec oscillation

Chauffage



Réglage pour le chauffage niveau un (900 watts)



Réglage pour le chauffage niveau deux (1500 watts)

Oscillation



Réglage pour le chauffage niveau un (900 watts) avec oscillation



Réglage pour le chauffage niveau deux (1500 watts) avec oscillation

Thermostat

Il est plus économique de chauffer la pièce à pleine puissance (max.) et de passer ensuite à mi-puissance pour réguler la température.

Le ventilateur fonctionne à la même vitesse à mi-puissance ou à pleine puissance ; la différence réside dans le nombre d'éléments chauffants utilisés.

Lorsque la température souhaitée est atteinte, ramenez lentement le bouton du thermostat en arrière jusqu'à ce que vous entendiez un clic. La température est maintenant réglée.

Le chauffage à air chaud en céramique s'allume et s'éteint automatiquement pour réguler la température définie.

Pour régler une température plus élevée ou plus basse, tournez le bouton du thermostat dans le sens des aiguilles d'une montre/dans le sens contraire des aiguilles d'une montre à chaque fois.

Dispositifs de protection

Le chauffage à air chaud en céramique est équipé d'une **sécurité anti-basculement** qui arrête l'appareil s'il tombe inopinément. Si vous le remettez ensuite à l'endroit, il reprendra son fonctionnement.

Toutefois, éteignez d'abord l'appareil, débranchez la fiche de la prise de courant et vérifiez que le chauffage à air chaud en céramique n'est pas endommagé. Ne l'utilisez pas s'il est endommagé ou si son fonctionnement est différent, mais apportez-le pour contrôle/réparation.

REMARQUE

La sécurité de surchauffe arrête le chauffage à air chaud en céramique s'il devient trop chaud à l'intérieur !

Cela peut se produire si le chauffage à air chaud en céramique ne diffuse pas suffisamment sa chaleur ou n'aspire pas assez d'air frais. En général, les causes incluent le recouvrement (partiel) de le chauffage à air chaud en céramique, l'obstruction de la grille d'aspiration et/ou de soufflage, la saleté, le placement trop près d'un mur par exemple, etc.

Si la sécurité de surchauffe arrête le chauffage à air chaud en céramique, vous devez placer le bouton de réglage de la fonction sur OFF, débrancher la fiche de la prise de courant et laisser le chauffage à air chaud en céramique se refroidir. Éliminez la cause de la surchauffe avant de remettre le chauffage à air chaud en céramique en service.

Si vous ne parvenez pas à trouver la cause de la surchauffe et que le problème persiste, cessez d'utiliser le chauffage à air chaud en céramique et donnez-le à contrôler/réparer.

Nettoyage et maintenance

Maintenez le chauffage à air chaud en céramique propre. L'accumulation de poussière et de saleté dans l'appareil est l'une des causes les plus fréquentes de surchauffe. Pour cette raison, enlevez-les régulièrement. Pour les travaux de nettoyage ou de maintenance, éteignez le détecteur de gel, débranchez la fiche de la prise de courant et laissez le chauffage à air chaud en céramique refroidir.

- Nettoyez régulièrement l'extérieur du ventilateur avec un chiffon sec ou légèrement humide. N'utilisez pas de savon fort, de spray, de produit nettoyant ou abrasif, de cire, de produit lustrant ou toute autre solution chimique.
- Utilisez l'aspirateur pour aspirer délicatement la poussière et les saletés des grilles et vérifiez que les entrées et sorties d'air sont propres. Lors du nettoyage, veillez à ne pas toucher ou endommager les parties internes.
- Le chauffage à air chaud en céramique ne contient pas d'autres pièces à entretenir.
- Rangez le chauffage à air chaud en céramique à la fin de la saison, si possible dans son emballage d'origine. Placez-le bien droit dans un endroit frais et sec, à l'abri de la poussière.
- Si l'appareil doit être mis au rebut après sa durée de vie prévue, il ne doit pas être jeté avec les déchets ménagers. Apportez-le au point de collecte des appareils électriques désigné par votre commune, où l'on veillera à recycler les matériaux éventuellement encore utilisables.

Activités en début de saison

Assurez-vous que le câble d'alimentation est en bon état et que la mise à la terre est correcte.

Conformez-vous strictement aux consignes d'installation et de sécurité.

Activités en fin de saison

Éteignez l'appareil et retirez la fiche réseau.

Laissez l'appareil refroidir.

Emballer l'appareil et conservez-le dans un endroit frais et sec.

INFORMATIONS TECHNIQUES

Référence :	10530792, 10530802
Tension d'entrée :	220-240 V~
Fréquence :	50-60 Hz
Consommation assignée :	1500 W
Plage de chauffage :	5 – 40 C°
Poids	1,35 kg
Dimensions	16 x 13 x 26 cm
Coordonnées pour de plus amples informations :	Manufactured for HORNBACH Baumarkt AG Hornbachstrasse 11 76879 Bornheim/Allemagne www.hornbach.com

Informations requises pour les appareils de chauffage électrique individuels

Référence 10530792, 10530802					
Indication	Symbole	Valeur	Unité	Indication	Unité
Puissance thermique				Uniquement pour les appareils de chauffage électrique individuel à accumulation : Type de régulation de l'apport de chaleur	
Puissance thermique nominale	Puissance thermique nominale	1,5	kW	Contrôle manuel de l'apport de chaleur avec thermostat intégré	Non
Puissance thermique minimale (valeur indicative)	P _{min}	0,80	kW	Régulation manuelle de l'apport de chaleur avec retour d'information sur la température ambiante et/ou extérieure	Non
Puissance thermique continue maximale	P _{max,c}	1,5	kW	Régulation électronique de l'apport de chaleur avec retour d'information sur la température ambiante et/ou extérieure	Non
Consommation d'énergie auxiliaire				Émission de chaleur avec assistance d'un ventilateur	
Pour Puissance thermique nominale	e _{lmax}	N/A	kW	Type de puissance thermique/contrôle de la température ambiante	
Pour Puissance thermique minimale	e _{lmin}	N/A	kW	Puissance thermique à un niveau, pas de contrôle de la température ambiante	Non
En état de veille	e _{lsB}	0	kW	Deux ou plusieurs niveaux réglables manuellement, pas de contrôle de la température ambiante	Non
				Contrôle de la température ambiante avec thermostat mécanique	Oui
				Avec contrôle électronique de la température ambiante	Non
				Contrôle électronique de la température ambiante et de l'heure du jour	Non
				Contrôle électronique de la température ambiante et réglage du jour de la semaine	Non
				Autres options de régulation	
				Contrôle de la température ambiante avec détection de présence	Non
				Contrôle de la température ambiante avec détection de fenêtre ouverte	Non
				Avec option de télécommande (Wifi)	Non
				Avec contrôle adaptatif du début du chauffage	Non
				Avec limite de temps de fonctionnement	Non
				Avec capteur à bille noire	Non
Coordonnées :		HORNBACH Baumarkt AG Hornbachstrasse 11, 76879 Bornheim/Allemagne www.hornbach.com			

ISTRUZIONI PER L'USO

**Termoventilatore in ceramica con
oscillazione**

N° ART. 10530792, 10530802



CONGRATULAZIONI!

**GRAZIE PER AVER DECISO DI ACQUISTARE QUESTO
PRODOTTO DI HORNBACH.**



Questo prodotto è adatto soltanto per ambienti ben isolati o per
l'uso occasionale.



Informazioni importanti su sicurezza, luogo di installazione e collegamento elettrico
Riciclaggio, smaltimento, dichiarazione di conformità
Contenuto della fornitura
Descrizione del dispositivo
Messa in funzione e funzionamento
Dispositivi di sicurezza
Manutenzione e pulizia
Attività da svolgere all'inizio/alla fine della stagione
Informazioni tecniche
Informazioni necessarie relative agli apparecchi elettrici per il riscaldamento d'ambiente locale

PRIMA DI PROCEDERE CON IL MONTAGGIO, L'INSTALLAZIONE, L'UTILIZZO O LA MANUTENZIONE, LEGGERE ATTENTAMENTE LE PRESENTI ISTRUZIONI PER L'USO. PROTEGGERE SÉ STESSI E GLI ALTRI OSSERVANDO LE AVVERTENZE DI SICUREZZA. L'INOSSERVANZA DELLE ISTRUZIONI E DELLE AVVERTENZE PUÒ PROVOCARE LESIONI PERSONALI E/O DANNI MATERIALI E/O LA PERDITA DEL DIRITTO DI GARANZIA!

Usò previsto

Questo dispositivo è **concepito esclusivamente per il riscaldamento di ambienti abitativi in abitazioni private.**

L'uso per altri scopi non è consentito.

INFORMAZIONI IMPORTANTI SU SICUREZZA, LUOGO DI INSTALLAZIONE E COLLEGAMENTO ELETTRICO



1. Utilizzare questo dispositivo **esclusivamente in conformità alle indicazioni contenute nelle istruzioni per l'uso.** Qualsiasi altro utilizzo non consigliato dal produttore può provocare incendi, scosse elettriche o lesioni personali.

2. Questo dispositivo è **concepito esclusivamente per il riscaldamento di ambienti abitativi in abitazioni private.**

L'uso per altri scopi non è consentito.

3. Rimuovere l'imballaggio e assicurarsi che il dispositivo non sia danneggiato. In caso di dubbi, non usare il dispositivo e contattare il proprio rivenditore.

4. Prima dell'allacciamento alla rete elettrica, occorre **verificare se il tipo di corrente e la tensione di rete corrispondono ai dati riportati sulla targhetta del dispositivo.**

5. La presa di corrente a cui si collega il dispositivo non deve essere difettosa, deve essere ben fissata ed essere idonea alla corrente necessaria per il funzionamento e soprattutto provvista di efficace messa a terra.

6. Evitare l'uso di un cavo di prolunga, poiché questo potrebbe surriscaldarsi e provocare un incendio.

7. Non posizionare il dispositivo direttamente sotto una presa a muro. In caso di dubbi, far controllare l'installazione elettrica a un elettricista qualificato.

8. È vietato apportare adeguamenti o modifiche di qualsiasi tipo alle caratteristiche di questo dispositivo. Utilizzare solo accessori e parti di ricambio consigliati dal produttore (l'inosservanza di tale obbligo porta alla perdita del diritto di garanzia).

9. Non utilizzare questo dispositivo se presenta segni visibili di danneggiamento.

10. **Non lasciare incustodito il dispositivo mentre è in funzione.** Se si lascia il locale in cui si trova il dispositivo, **spegnere sempre.**

11. Non utilizzare il dispositivo in ambienti piccoli in cui si trovano persone che non sono in grado di lasciare il locale autonomamente a meno che non siano costantemente sorvegliate.

12. **Ai bambini non è consentito giocare con il dispositivo.**

Tenere i bambini con un'età inferiore ai 3 anni lontani dal dispositivo, a meno che non siano costantemente sorvegliati.

13. Tenere il materiale d'imballaggio fuori dalla portata dei bambini.

Sussiste il pericolo di soffocamento in caso di ingestione!

14. Il dispositivo non è indicato per l'uso permanente o di precisione.

15. Non utilizzare questo dispositivo se è caduto.

16. Questo dispositivo è adatto **esclusivamente al funzionamento in ambienti interni asciutti.**

17. Non usare il dispositivo nelle vicinanze di acqua o in presenza di umidità eccessiva, per es. in cantine umide, accanto a piscine, vasche da bagno o docce. Accertarsi che l'acqua non possa penetrare nel dispositivo.

18. Non usare il dispositivo nelle dirette vicinanze di benzina, gas, olio, alcol o altri liquidi o gas esplosivi e facilmente infiammabili.

19. Per ridurre il pericolo di incendio, mantenere l'uscita dell'aria del dispositivo a una distanza di almeno **un metro da tutte le sostanze facilmente infiammabili**, per es.:

- a. recipienti pressurizzati (per es. serbatoi di nebulizzazione)
- b. mobili
- c. tessuti di qualsiasi tipo

20. Utilizzare questo dispositivo su una superficie piana e stabile.

21. **Non coprire mai il dispositivo mentre è in funzione e durante la fase di raffreddamento.**

22. Assicurarsi che nessun oggetto finisca tra il dispositivo e la parete di montaggio a contatto con la superficie riscaldante.



23. **Spegnere sempre** il dispositivo **prima di staccare la spina** dalla presa di corrente.

24. Per staccare il dispositivo dalla rete di corrente, non afferrare il cavo di rete. Per sfilare il cavo di rete, afferrare sempre la spina.

25. Staccare la spina in caso di inutilizzo del dispositivo, prima di pulirlo o se si devono eseguire lavori di manutenzione.

La pulizia e la manutenzione a carico dell'utilizzatore non devono essere eseguite da bambini privi di sorveglianza.

26. Per evitare scosse elettriche, non toccare la spina con le mani umide.

<p>ATTENZIONE</p> 	<p><u>PERICOLO DI LESIONI</u></p> <p>Il dispositivo si surriscalda durante il funzionamento!</p> <p>Non toccare mai il dispositivo durante il funzionamento → ciò potrebbe causare USTIONI gravi.</p>
<p>ATTENZIONE</p> 	<p><u>PERICOLO DI INCENDIO</u></p> <p>Non coprire il dispositivo durante il funzionamento!</p>
<p>ATTENZIONE</p> 	<p><u>DISTANZA DI SICUREZZA</u></p> <p>Garantire una distanza di sicurezza minima di un metro dagli oggetti facilmente infiammabili come mobili, tende, carta, ecc.!</p> <p><u>LUOGO DI INSTALLAZIONE</u></p> <p>Posizionare sempre il dispositivo in modo che l'aria possa entrare e uscire senza ostacoli.</p> <p><u>PERICOLO DI USTIONI</u></p> <p>Il dispositivo si surriscalda durante il funzionamento e può causare ustioni. Prestare particolare attenzione quando sono presenti bambini e persone vulnerabili.</p> <p><u>PERICOLO DI SURRISCALDAMENTO</u></p> <p>Non riscaldare stanze con un'area inferiore a 4 m³</p>

Simboli presenti sul dispositivo

Simbolo:



Significato:

Attenzione! Non coprire!

Il simbolo sul dispositivo indica che non è consentito appendere oggetti (per es. asciugamani, vestiti, ecc.) sopra o direttamente davanti al dispositivo. Non coprire il dispositivo al fine di evitare il surriscaldamento e il pericolo di incendio!

Simbolo:



Significato:

Classe di isolamento 2

Il simbolo indica che il dispositivo è assegnato alla classe di isolamento 2.

I dispositivi della classe di isolamento 2 non sono collegati al conduttore di terra. Hanno invece un isolamento rinforzato o doppio pari alla tensione di isolamento nominale tra le parti in tensione e quelle accessibili. Le superfici elettricamente conduttive o le parti accessibili conduttive sono separate dalle parti sotto tensione per mezzo di un isolamento rinforzato o doppio.

Riciclaggio, smaltimento, dichiarazione di conformità

	<p><u>RICICLAGGIO</u></p> <p>I materiali d'imballaggio possono essere riciclati. Pertanto si consiglia di fare la raccolta differenziata.</p>
	<p><u>SMALTIMENTO</u></p> <p>Il simbolo del "bidone della spazzatura barrato" richiede uno smaltimento separato delle apparecchiature elettriche ed elettroniche dismesse (RAEE). Le apparecchiature elettriche ed elettroniche possono contenere sostanze pericolose e nocive per l'ambiente. Pertanto, non smaltire il dispositivo insieme ai rifiuti domestici, bensì presso un centro di raccolta apposito per apparecchiature elettriche ed elettroniche dismesse. In tal modo si contribuisce alla protezione delle</p>

	risorse e dell'ambiente. Per ulteriori informazioni rivolgersi al proprio rivenditore o alle autorità locali. Direttiva 2012/19/UE
	<p><u>DICHIARAZIONE DI CONFORMITÀ</u></p> <p>Con la presente dichiariamo che questo articolo è conforme ai requisiti, alle disposizioni e alle direttive UE. La dichiarazione di conformità completa può essere consultata in qualsiasi momento al seguente link:</p> <p>https://www.hornbach.com/productcompliance/</p>

Con riserva di errori e modifiche tecniche.

Contenuto della fornitura

- Termoventilatore in ceramica
- Istruzioni per l'uso

Descrizione del dispositivo

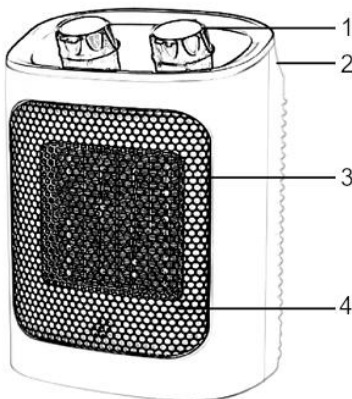

- (1) Regolatore di controllo
- (2) Impugnatura per il trasporto
- (3) Elemento riscaldante PTC
- (4) Uscita dell'aria

Prima della messa in funzione

1. Aprire il cartone d'imballaggio ed estrarre il dispositivo.
2. Rimuovere completamente l'imballaggio dal dispositivo.
3. Infine controllare se il dispositivo è danneggiato.

4. Srotolare completamente il cavo di rete e assicurarsi che non sia danneggiato.

Luogo di installazione e collegamento

1. Scegliere un luogo di installazione idoneo per il termoventilatore in ceramica ad almeno un metro di distanza da tutti gli ostacoli, dalle pareti e dai materiali infiammabili (vedere anche le norme di sicurezza).

2. Assicurarsi che il termoventilatore in ceramica si trovi sempre in posizione verticale su una superficie stabile, piana e orizzontale.

3. Controllare che la manopola di controllo sia su OFF.

4. Srotolare completamente il cavo di collegamento e inserire la spina in una presa adatta da 230 V. Per evitare sovraccarichi, non collegare altri dispositivi allo stesso circuito elettrico.

Messa in funzione e funzionamento

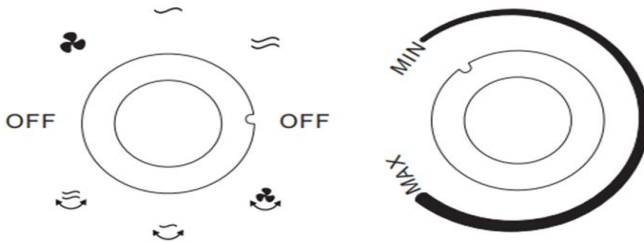

Funzione di ventilazione



Funzione di ventilazione con oscillazione



Livello di riscaldamento uno



Livello di riscaldamento uno con oscillazione



Livello di riscaldamento due



Livello di riscaldamento due con oscillazione

OFF

Dispositivo spento

Ventilazione



Regolazione per la funzione di ventilazione



Regolazione per la funzione di ventilazione con oscillazione

Riscaldamento



Regolazione per il livello di riscaldamento uno (900 watt)



Regolazione per il livello di riscaldamento due (1500 watt)

Oscillazione



Regolazione per il livello di riscaldamento uno (900 watt) con oscillazione



Regolazione per il livello di riscaldamento due (1500 watt) con oscillazione

Termostato

È più economico riscaldare la stanza alla piena potenza (max.) e poi passare a metà potenza per regolare la temperatura.

Il ventilatore funziona alla stessa velocità sia a piena che a metà potenza; la differenza risiede nel numero di elementi riscaldanti impiegati.

Una volta raggiunta la temperatura desiderata, ruotare lentamente all'indietro la manopola del termostato finché non si sente un clic. La temperatura è stata impostata.

Il termoventilatore si accende e spegne automaticamente per regolare la temperatura impostata.

Per impostare una temperatura superiore o inferiore, ruotare la manopola del termostato in senso orario o antiorario.

Dispositivi di sicurezza

Il termoventilatore in ceramica è dotato di una **protezione dal ribaltamento** che spegne il dispositivo in caso di caduta inaspettata. Se in seguito lo si rimette in posizione verticale, il dispositivo riprenderà a funzionare.

Ma prima spegnere il dispositivo, staccare la spina dalla presa e controllare se il termoventilatore in ceramica è danneggiato. Non utilizzarlo in caso di danni o se non funziona correttamente, bensì farlo controllare/riparare.

AVVISO

La protezione dal surriscaldamento spegne il termoventilatore in ceramica se il suo interno diventa troppo caldo!

Ciò può accadere se il termoventilatore in ceramica non rilascia abbastanza calore o se non riesce ad aspirare sufficiente aria fresca. Solitamente le cause sono una copertura (parziale) del termoventilatore in ceramica, l'ostruzione della griglia di aspirazione dell'aria e/o una griglia per l'uscita dell'aria, lo sporco, il posizionamento troppo vicino a una parete, ecc.

Se il termoventilatore in ceramica viene spento dalla protezione dal surriscaldamento, posizionare il regolatore del funzionamento su OFF, staccare la spina dalla presa e, se possibile, far raffreddare il termoventilatore in ceramica. Eliminare la causa del surriscaldamento prima di rimettere in funzione il termoventilatore in ceramica.

Se non è possibile trovare la causa del surriscaldamento e il problema persiste, non utilizzare più il termoventilatore in ceramica e farlo controllare/riparare.

Manutenzione e pulizia

Tenere pulito il termoventilatore in ceramica. I depositi di polvere e sporco nel dispositivo sono una delle cause più frequenti del surriscaldamento. Rimuoverli regolarmente. Prima di effettuare i lavori di pulizia e manutenzione, spegnere il termoventilatore in ceramica, staccare la spina dalla presa e farlo raffreddare.

- Pulire regolarmente l'esterno del dispositivo utilizzando un panno asciutto o leggermente inumidito. Non utilizzare saponi aggressivi, spray, detersivi, abrasivi, cere, prodotti per lucidare o altre soluzioni chimiche.
- Utilizzare l'aspirapolvere per aspirare con cura la polvere e lo sporco dalle griglie e verificare che le prese e le uscite dell'aria siano pulite. Durante la pulizia assicurarsi di non toccare o danneggiare le parti interne.
- Il termoventilatore in ceramica non contiene altre parti che richiedono manutenzione.
- Riporre il termoventilatore in ceramica alla fine della stagione, se possibile nel suo imballaggio originale. Conservarlo in posizione verticale in un luogo fresco, asciutto e privo di polvere.
- Se il dispositivo ha raggiunto il termine della sua vita utile, non smaltirlo insieme ai rifiuti domestici. Portarlo al centro di raccolta per apparecchiature elettriche del proprio comune, garantendo così il riciclaggio dei materiali eventualmente riutilizzabili.

Attività da svolgere all'inizio della stagione

Controllare se il cavo di alimentazione funziona correttamente e se la messa a terra è funzionante.

Osservare rigorosamente le istruzioni di installazione e le avvertenze di sicurezza.

Attività da svolgere alla fine della stagione

Spegnere il dispositivo e staccare la spina dalla presa di corrente.

Far raffreddare il dispositivo.

Imballare il dispositivo e conservarlo in un luogo asciutto e fresco.

INFORMAZIONI TECNICHE

Numero articolo:	10530792, 10530802
Tensione in ingresso:	220-240 V~
Frequenza:	50-60 Hz
Potenza nominale assorbita:	1500 W
Intervallo di riscaldamento:	5-40 °C
Peso	1,35 kg
Dimensioni	16 x 13 x 26 cm
Indirizzi di contatto per ulteriori informazioni:	Fabbricato per HORNBACH Baumarkt AG Hornbachstrasse 11 76879 Bornheim/Germany www.hornbach.com

Informazioni necessarie relative agli apparecchi elettrici per il riscaldamento d'ambiente locale

Numero articolo 10530792, 10530802				
Indicazione	Simbolo	Valore	Unità	
Potenza termica				Solo per apparecchi elettrici per il riscaldamento d'ambiente locale ad accumulo: Tipo di controllo della fornitura di calore
Potenza termica nominale	P_{nom}	1,5	kW	Controllo manuale della fornitura di calore con termostato integrato
Potenza termica minima (valore di riferimento)	P_{min}	0,80	kW	Controllo manuale della fornitura di calore con feedback sulla temperatura ambiente e/o esterna
Potenza termica continua massima	$P_{max,c}$	1,5	kW	Controllo elettronico della fornitura di calore con feedback sulla temperatura ambiente e/o esterna
Consumo di energia ausiliaria				Emissione di calore con supporto della ventola
Con Potenza termica nominale	eI_{max}	N/A	kW	Tipo di potenza termica/controllo della temperatura ambiente
Con Potenza termica minima	eI_{min}	N/A	kW	Potenza termica a un livello, nessun controllo della temperatura ambiente
Nella modalità standby	eI_{SB}	0	kW	Due o più livelli regolabili manualmente, nessun controllo della temperatura ambiente
				Controllo della temperatura ambiente con termostato meccanico
				Con controllo elettronico della temperatura ambiente
				Controllo elettronico della temperatura ambiente e regolazione dell'ora
				Controllo elettronico della temperatura ambiente e regolazione del giorno
Altre opzioni di regolazione				
				Controllo della temperatura ambiente con rilevamento di presenza
				Controllo della temperatura ambiente con rilevamento della finestra aperta
				Con opzione telecomando (Wi-Fi)
				Con regolazione adattiva dell'inizio del riscaldamento
				Con limitazione del tempo di funzionamento
				Con sensore a sfera nero
Informazioni di contatto:	HORNBACH Baumarkt AG Hornbachstrasse 11, 76879 Bornheim/Germany www.hornbach.com			

GEBRUIKSAANWIJZING

Keramische kachel met oscillatie

ART.NR. 10530792, 10530802



HARTELIJK GEFELICITEERD!

**HARTELIJK BEDANKT DAT U VOOR DIT PRODUCT VAN
HORNBAACH HEBT GEKOZEN.**



Dit product is alleen geschikt voor goed geïsoleerde ruimtes of voor incidenteel gebruik.

INHOUDSOPGAVE

NL

Belangrijke informatie over veiligheid, locatie en elektrische aansluiting
Recycling, verwijdering, conformiteitsverklaring
Leveringsomvang
Beschrijving van het apparaat
Ingebruikname en werking
Beveiligingen
Reiniging en onderhoud
Activiteiten aan het begin/einde van het seizoen
Technische informatie
Vereiste informatie over elektrische kachels voor enkele kamers

LEES DE GEBRUIKSAANWIJZING ZORGVULDIG DOOR VOORDAT U MET MONTAGE, INSTALLATIE, BEDIENING OF ONDERHOUD BEGINT. BESCHERM UZELF EN ANDEREN DOOR DE VEILIGHEIDSAANWIJZINGEN OP TE VOLGEN. HET NIET OPVOLGEN VAN DE AANWIJZINGEN KAN TOT PERSOONLIJK LETSEL EN/OF MATERIËLE SCHADE EN/OF VERLIES VAN GARANTIE LEIDEN!

Beoogd gebruik

Dit apparaat is **uitsluitend bedoeld voor het verwarmen van woonruimtes in huishoudens** en mag niet voor andere doeleinden worden gebruikt.

BELANGRIJKE INFORMATIE OVER VEILIGHEID, STANDAARDEN EN ELEKTRISCHE AANSLUITING



1. Gebruik dit apparaat **uitsluitend volgens de richtlijnen uit de gebruiksaanwijzing.** Elk ander gebruik dat niet door de producent is aanbevolen, kan tot brand, elektrische schokken en persoonlijk letsel leiden.
2. Dit apparaat is **uitsluitend bedoeld voor het verwarmen van woonruimtes in huishoudens** en mag niet voor andere doeleinden worden gebruikt.
3. Verwijder de verpakking en controleer of het apparaat niet beschadigd is. Gebruik bij twijfel het apparaat niet en neem contact op met uw verkoper.
4. Voor het aansluiten op het stroomnet moet u **controleren of het type stroom en de netspanning overeenkomen met de gegevens op het typeplaatje van het apparaat.**
5. Het stopcontact waarop u het apparaat aansluit, mag niet defect zijn of loszitten, moet geschikt zijn voor de vereiste stroombelasting en absoluut goed geaard zijn.
6. Vermijd het gebruik van een verlengsnoer, omdat dit kan oververhitten en brand veroorzaken.

7. Het apparaat mag niet direct onder een stopcontact worden opgesteld. Laat in het geval van twijfel de elektrische installatie aan een erkende elektricien over.

8. Het is verboden om de eigenschappen van dit apparaat aan te passen of te modificeren. Gebruik alleen door de fabrikant aanbevolen accessoires en reserveonderdelen (het niet respecteren hiervan kan tot verlies van de garantie leiden).

9. Gebruik deze kachel niet als hij zichtbare tekenen van beschadiging vertoont.

10. **Gebruik het apparaat nooit zonder toezicht.** Als u de kamer verlaat, **schakel het apparaat dan altijd uit.**

11. Gebruik het apparaat niet in kleine ruimtes waarin zich personen bevinden die niet in staat zijn om de kamer zelfstandig te verlaten, tenzij deze blijvend in de gaten worden gehouden.

12. **Kinderen mogen niet met het apparaat spelen.**

Kinderen jonger dan 3 jaar dienen uit de buurt van het apparaat te worden gehouden, tenzij ze continu onder toezicht staan.

13. Houd kinderen uit de buurt van verpakkingsmateriaal.

Bij inslikken bestaat verstikkingsgevaar!

14. Het apparaat is niet geschikt voor nauwkeurig en continu gebruik.

15. Gebruik de kachel niet als deze eerder gevallen is.

16. Dit apparaat is alleen bedoeld voor **gebruik in droge binnenruimtes.**

17. Gebruik het apparaat niet in de buurt van water of veel vocht, bijv. in natte kelders, naast zwembaden, badkuipen of douches. Let op dat er geen water in het apparaat kan binnendringen.

18. Gebruik het apparaat niet in de directe omgeving van benzine, gas, olie, alcohol of andere explosiegevaarlijke en licht brandbare vloeistoffen of gassen.

19. Houd om het risico op brand te verlagen een afstand van de luchtuitlaat van het apparaat van **minstens een meter ten opzichte van alle licht ontvlambare stoffen** zoals bijv.:

- a. onder druk staande vaten (bijv. spuitbussen)
- b. meubels
- c. alle soorten textiel

20. Gebruik deze kachel alleen op een recht en stabiel oppervlak.

21. **Dek het apparaat tijdens het gebruik en afkoelen nooit af.**

22. Let op dat er geen objecten die het verwarmingsoppervlak aanraken tussen het apparaat en de muur komen.

23. Schakel het apparaat **altijd uit voordat u de stekker uit het stopcontact trekt.**

24. Trek niet aan de netkabel om de verbinding van het apparaat met het stroomnet te verbreken. Trek altijd aan de stekker om de netkabel te verwijderen.

25. Trek als u het apparaat niet gebruikt de stekker eruit voordat u het reinigt of als het bijv. onderhoud nodig heeft.

Reiniging en gebruikersonderhoud mogen niet door kinderen zonder toezicht worden uitgevoerd.

26. Pak de stekker niet met natte handen beet om stroomschokken te voorkomen.

<p>LET OP</p> 	<p style="text-align: center;"><u>GEVAAR VOOR LETSEL</u></p> <p style="text-align: center;">Het apparaat wordt heet tijdens het gebruik!</p> <p>Raak het apparaat nooit tijdens het gebruik aan → dit kan tot ernstige VERBRANDINGEN leiden.</p>
<p>LET OP</p> 	<p style="text-align: center;"><u>BRANDGEVAAR</u></p> <p style="text-align: center;">Het apparaat mag tijdens het gebruik niet afgedekt worden!</p>
<p>LET OP</p> 	<p style="text-align: center;"><u>VEILIGHEIDSAFSTAND</u></p> <p>Houd minstens een meter veiligheidsafstand van licht ontvlambare objecten zoals meubels, gordijnen, papier, enz.!</p> <p style="text-align: center;"><u>LOCATIE</u></p> <p>Stel het apparaat altijd zodanig op dat de lucht ongehinderd in en uit kan stromen.</p> <p style="text-align: center;"><u>GEVAAR VOOR VERBRANDING</u></p> <p>Het apparaat wordt tijdens het gebruik erg heet en kan verbrandingen veroorzaken. Bijzondere voorzichtigheid is geboden wanneer er kinderen en kwetsbare personen aanwezig zijn.</p> <p style="text-align: center;"><u>GEVAAR VOOR OVERVERHITTING</u></p> <p>Verwarm geen ruimtes met een inhoud van minder dan 4 m³</p>

Symbolen op het apparaat

Symbool:



Betekenis:

Let op! Niet afdekken!

Het symbool op het apparaat betekent dat het niet toegestaan is om objecten (bijv. handdoeken, kleding enz.) over het apparaat of direct daarvoor te hangen. De kachel mag niet afgedekt worden om oververhitting en brandgevaar te vermijden!

Symbool:





Betekenis:

Beschermingsklasse 2

Dit symbool geeft aan dat het toestel ingedeeld is in beschermingsklasse 2.

Apparaten uit beschermingsklasse 2 zijn niet met de randaarde verbonden. Daarom hebben ze een verbeterde of dubbele isolatie die overeenkomt met de nominale isolatiespanning tussen actieve en aanraakbare delen. Elektrisch geleidende oppervlakken of geleidende aanraakbare delen zijn op die manier door middel van verbeterde of dubbele isolatie gescheiden van de delen die onder spanning staan.

Recycling, verwijdering, conformiteitsverklaring

	<p><u>RECYCLING</u></p> <p>De verpakkingsmaterialen kunnen gerecycled worden. Daarom raden we aan om deze gescheiden af te voeren</p>
	<p><u>VERWIJDERING</u></p> <p>Het symbool "doorgestreepte vuilnisbak" vereist gescheiden verwijdering van oude elektrische en elektronische apparaten (WEEE). Elektrische en elektronische apparaten kunnen gevaarlijke en voor het milieu schadelijke stoffen bevatten. Verwijder deze daarom niet met het ongesorteerde huisvuil, maar op een daarvoor aangewezen inzamelpunt voor oude elektrische en elektronische apparaten. Op deze manier</p>

	draagt u bij aan de bescherming van grondstoffen en het milieu. Meer informatie vindt u bij uw verkoper of de lokale overheid. Richtlijn 2012/19/EU
	<p><u>CONFORMITEITSVERKLARING</u></p> <p>Hierbij verklaren we dat dit artikel voldoet aan de essentiële eisen, verordeningen en richtlijnen van de EU. Die uitgebreide conformiteitsverklaring kunt u op elk gewenst moment inzien via de volgende link:</p> <p>https://www.hornbach.com/productcompliance/</p>

Fouten en technische wijzigingen voorbehouden.

Leveringsomvang

- Keramische kachel
- Gebruiksaanwijzing

Beschrijving van het apparaat

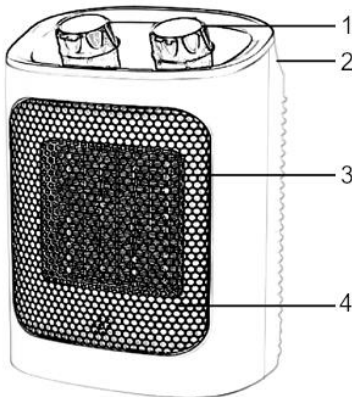

- (1) Bedieningsknoppen
- (2) Draaggreep
- (3) PTC-verwarmingselement
- (4) Luchtuitlaat

Voor de ingebruikname

1. Open de doos en haal het apparaat eruit.
2. Verwijder de verpakking volledig van het apparaat.
3. Controleer het apparaat vervolgens op beschadigingen.

4. Wikkel de netkabel voorzichtig af en let daarbij ook op beschadigingen.

Locatie en aansluiting

1. Kies een geschikte locatie voor de keramische kachel, minstens een meter verwijderd van alle hindernissen, muren en brandbare materialen (zie ook de veiligheidsvoorschriften).
2. Zorg ervoor dat de keramische kachel altijd recht staat op een stabiel, horizontaal en recht oppervlak.
3. Controleer of de bedieningsknop op OFF staat.
4. Rol de stroomkabel volledig af en steek de stekker in een passend stopcontact met 230V. Sluit geen andere apparaten op dezelfde groep aan om overbelasting te voorkomen.

Ingebruikname en werking

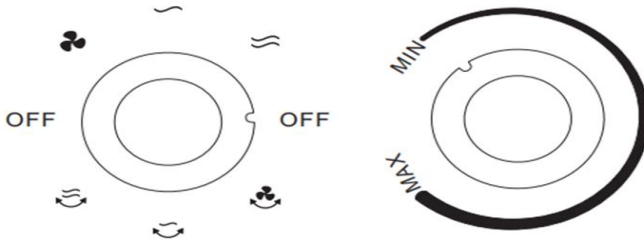

Ventilatiefunctie



Ventilatiefunctie met oscillatie



Verwarmingsstand één



Verwarmingsstand één met oscillatie



Verwarmingsstand twee



Verwarmingsstand twee met oscillatie

OFF

Apparaat uitgeschakeld

Ventilatie



Instelling voor de ventilatorfunctie



Instelling voor de ventilatorfunctie met oscillatie

Verwarmen



Instelling voor verwarmen op stand één (900 watt)



Instelling voor verwarmen op stand twee (1500 watt)

Oscillatie



Instelling voor verwarmen op stand één (900 watt) met oscillatie



Instelling voor verwarmen op stand twee (1500 watt) met oscillatie

Thermostaat

Het is het meest economisch om de kamer op vol vermogen (max.) te verwarmen en vervolgens op half vermogen over te schakelen om de temperatuur te regelen.

De ventilator draait bij half of vol vermogen op dezelfde snelheid; het verschil is het aantal gebruikte verwarmingselementen.

Zet als de gewenste temperatuur bereikt is de thermostaatknop langzaam terug tot u een klik hoort. De temperatuur is nu ingesteld.

De keramische kachel schakelt automatisch in en uit om de ingestelde temperatuur te regelen.

Om een hogere of lagere temperatuur in te stellen, draait u de thermostaatknop met de klok mee of tegen de klok in.

Beveiligingen

De keramische kachel is uitgerust met een **beveiliging tegen omvallen**, die het apparaat uitschakelt als het onverwacht zou omvallen. Als u de kachel daarna weer rechtop zet, gaat hij verder met werken.

Het is beter om het apparaat uit te schakelen, de stekker uit het stopcontact te trekken de keramische kachel op beschadigingen te controleren. Gebruik hem niet in het geval van beschadiging of afwijkende functionaliteit, maar breng hem weg voor controle/reparatie.

TIP

De oververhittingsbeveiliging schakelt de keramische kachel uit als deze van binnen te heet wordt!

Dit kan gebeuren als de keramische kachel zijn warmte niet goed kan afgeven of als het te weinig frisse lucht kan aanzuigen. Meestal is de oorzaak een (gedeeltelijke) afdekking van de keramische kachel, een verstopt rooster van de luchtinlaat en/of luchtuitlaat, vuil of een locatie te dicht bij bijv. een muur, enz.

Als de oververhittingsbeveiliging de keramische kachel uitschakelt, moet u de functieknop op OFF zetten, de stekker uit het stopcontact halen en de keramische kachel de gelegenheid geven om af te koelen. Verwijder de oorzaak van de oververhitting voordat u de keramische kachel weer in gebruik neemt.

Als u de oorzaak van de oververhitting niet kunt vinden en het probleem blijft optreden, gebruik dan de keramische kachel niet meer maar breng hem weg voor controle/repairatie.

Reiniging en onderhoud

Houd de keramische kachel schoon. Stof en vuil in het apparaat is een veelvoorkomende reden van oververhitting. Verwijder dit dus geregeld. Schakel voor schoonmaak- of onderhoudswerk de keramische kachel uit, trek de stekker uit het stopcontact en laat de keramische kachel afkoelen.

- Maak de buitenkant van de luchtopeningen regelmatig schoon met een droge of slechts licht bevochtigde doek. Gebruik geen scherpe zeep, sprays, reinigings- of schuurmiddelen, was, glansmiddel of andere chemische oplossingen.
- Zuig met de stofzuiger voorzichtig stof en vuil uit de roosters en controleer of de openingen van de luchtinlaat en uitlaat schoon zijn. Let er tijdens het schoonmaken op dat u geen inwendige onderdelen aanraakt of beschadigt.
- De keramische kachel bevat verder geen onderdelen die onderhoud behoeven.
- Berg aan het eind van het seizoen de keramische kachel schoon op, zo mogelijk in de originele verpakking. Plaats hem rechtop op een koele, droge en stofvrije plaats.
- Wanneer het apparaat na de verwachte levensduur verwijderd moet worden, hoort het niet bij het huishoudelijke afval. Breng het naar een door uw gemeente aangewezen inzamelpunt voor elektrische apparatuur, waar men er zorg voor zal dragen dat de evt. nog bruikbare materialen een nieuwe bestemming vinden.

Activiteiten aan het begin van het seizoen

Controleer of de stroomkabel in orde is en de aarding functioneel.

Volg de installatie- en veiligheidsaanwijzingen nauw op.

Activiteiten aan het einde van het seizoen

Schakel het apparaat uit en trek de stekker uit het stopcontact.

Laat het apparaat afkoelen.

Pak het apparaat in en bewaar het op een koele, droge plek.

TECHNISCHE INFORMATIE

Artikelnummer:	10530792, 10530802
Ingangsspanning:	220-240 V~
Frequentie:	50-60 Hz
Ingangsvermogen:	1500 W
Verwarmingsbereik:	5 – 40 C°
Gewicht	1,35 kg
Afmetingen	16 x 13 x 26 cm
Contactadres voor aanvullende informatie:	Manufactured for HORNBACH Baumarkt AG Hornbachstrasse 11 76879 Bornheim/Germany www.hornbach.com

Vereiste informatie over elektrische kachels voor enkele kamers

Artikelnummer 10530792, 10530802					
Aanduiding	Symbool	Waarde	Eenheid	Aanduiding	Eenheid
Warmteafgifte				Alleen bij elektrische kachels met warmteopslag voor enkele kamers: Type regeling van de warmtetoevoer	
Nominale warmteafgifte	P_{nom}	1,5	kW	Handmatige regeling van de warmtetoevoer met geïntegreerde thermostaat	Nee
Minimale warmteafgifte (richtwaarde)	P_{min}	0,80	kW	Handmatige regeling van de warmtetoevoer met terugmelding van de kamer- en/of buitentemperatuur	Nee
Maximale continue warmteafgifte	$P_{max,c}$	1,5	kW	Elektronische regeling van de warmtetoevoer met terugmelding van de kamer- en/of buitentemperatuur	Nee
Hulpstroomverbruik				Warmteafgifte met ventilatie-ondersteuning	
Bij Nominale warmteafgifte	eI_{max}	N.v.t.	kW	Type warmteafgifte/regeling van de kamertemperatuur	
Bij Minimale warmteafgifte	eI_{min}	N.v.t.	kW	Warmteafgifte met één stand, geen regeling van de kamertemperatuur	Nee
In Stand-by-modus	eI_{sB}	0	kW	Twee of meer handmatig in te stellen standen, geen regeling van de kamertemperatuur	Nee
				Regeling van de kamertemperatuur met mechanische thermostaat	Ja
				Met elektronische regeling van de kamertemperatuur	Nee
				Elektronische regeling van de kamertemperatuur en instelling van tijd	Nee
				Elektronische regeling van de kamertemperatuur en instelling van weekdag	Nee
				Overige instellingsopties	
				Regeling van de kamertemperatuur met aanwezigheidsdetectie	Nee
				Regeling van de kamertemperatuur met detectie van open ramen	Nee
				Met optie voor afstandsbediening (wifi)	Nee
				Met aanpasbare instelling voor starten van de verwarming	Nee
				Met begrenzing van bedrijfstijd	Nee
				Met zwarte kogelsensor	Nee
Contactgegevens:	HORNBACH Baumarkt AG Hornbachstrasse 11, 76879 Bornheim/Germany www.hornbach.com				

BRUKSANVISNING

Keramisk värmefläkt med oscillation

ART.NR. 10530792, 10530802



GRATTIS!

TACK FÖR ATT DU HAR BESTÄMT DIG FÖR DEN HÄR
PRODUKTEN FRÅN HORNBAACH.



Den här produkten är lämplig endast för användning i
välisolerade utrymmen eller för sporadisk användning.

INNEHÅLLSFÖRTECKNING

SE

Viktig information om säkerhet, placering och elektrisk anslutning
Återvinning, avfallshantering, försäkran om överensstämmelse
Leveransomfång
Beskrivning av apparaten
Idrifttagning och funktion
Skyddsanordningar
Rengöring och underhåll
Åtgärder i början/slutet av säsongen
Teknisk information
Uppgifter som krävs för elektriska rumsvärmare

LÄS IGENOM BRUKSANVISNINGEN NOGA INNAN DU BÖRJAR MONTERA, INSTALLERA, ANVÄNDA ELLER UNDERHÅLLA PRODUKTEN. SKYDDA DIG SJÄLV OCH ANDRA GENOM ATT FÖLJA SÄKERHETSANVISNINGARNA. OM ANVISNINGAR INTE FÖLJS, KAN DET LEDA TILL SKADOR PÅ PERSONER OCH/ELLER EGENDOM OCH/ELLER TILL ATT GARANTIN UPPHÖR ATT GÄLLA!

Avsedd användning

Den här apparaten är **endast avsedd för uppvärmning av boningsrum i hushåll** och får inte användas för några andra ändamål.

VIKTIG INFORMATION OM SÄKERHET, STANDARD OCH ELEKTRISK ANSLUTNING



1. Använd den här apparaten **endast enligt riktlinjerna i bruksanvisningen**. All annan användning som inte rekommenderas av tillverkaren, kan leda till brand, elektriska stötar eller personskador.
2. Den här apparaten är **endast avsedd för uppvärmning av boningsrum i hushåll** och får inte användas för några andra ändamål.
3. Ta bort förpackningen och kontrollera att apparaten inte har några skador. I tveksamma fall ska du inte använda apparaten utan kontakta din återförsäljare.
4. Före anslutning till elnätet måste du **kontrollera att strömtypen och nätspänningen överensstämmer med uppgifterna på apparatens typskylt**.
5. Det eluttag som du ansluter apparaten till, får inte vara defekt eller sitta löst och måste vara lämpligt för den strömbelastning som krävs och framför allt vara jordat på ett tillförlitligt sätt.
6. Undvik att använda en förlängningssladd. En sådan kan överhettas och orsaka brand.

7. Apparaten får inte placeras direkt under ett vägguttag. I tveksamma fall ska du låta en behörig elektriker kontrollera din elektriska installation.

8. Det är förbjudet att på något som helst sätt anpassa eller modifiera den här apparatens egenskaper. Använd endast sådana reservdelar och tillbehör som rekommenderas av tillverkaren (om detta ej beaktas kan det leda till att garantin upphör att gälla).

9. Använd inte den här värmaren om den visar synliga tecken på skador.

10. **Lämna inte apparaten utan tillsyn när den är i drift.**
Om du lämnar rummet **ska du alltid stänga av apparaten.**

11. Använd inte apparaten i små rum där personer vistas som inte kan lämna rummet självständigt, såvida de inte övervakas permanent.

12. **Barn får inte leka med apparaten.**

Barn under 3 år ska hållas på avstånd från apparaten, såvida de inte övervakas permanent.

13. Håll barn borta från förpackningsmaterial.

Om det sväljs finns risk för kvävning!

14. Apparaten är inte lämplig för kontinuerlig drift eller precisionsdrift.

15. Använd inte den här värmaren om den har fallit i golvet innan.

16. Den här apparaten är **endast till för att användas i torra utrymmen inomhus.**

17. Använd inte apparaten i närheten av vatten eller stark fukt, t.ex. i en fuktig källare eller bredvid en simbassäng, ett badkar eller en dusch. Var noga med att inget vatten kan tränga in i apparaten.

18. Använd inte apparaten i direkt närhet till bensin, gas, olja, alkohol eller andra explosionsfarliga och lättantändliga vätskor eller gaser.

19. För att minska brandrisken ska du se till att det alltid finns ett avstånd på **minst en meter mellan apparatens luftutsläpp och alla lättantändliga ämnen** som t.ex.:

- a. trycksatta behållare (t.ex. sprejburkar)
- b. möbler
- c. alla slags textilier

20. Den här värmaren får användas endast på en vågrät och stabil yta.

21. **Täck aldrig över apparaten när den är i drift eller under svalningsfasen.**

22. Se till att det inte kommer in några föremål mellan apparaten och monteringsväggen, som kommer i kontakt med värmeytan.

23. Stäng alltid av apparaten **innan du drar ut stickkontakten ur eluttaget.**

24. Dra inte i anslutningskabeln för att skilja apparaten från nätströmmen. Dra alltid i kontakten för att dra ut anslutningskabeln.

25. Dra ut kontakten ur eluttaget när du inte använder apparaten, innan du rengör den resp. när den måste underhållas.

Rengöring och underhåll som ska utföras av användaren får inte utföras av barn utan tillsyn av en vuxen.

26. För att undvika elektriska stötar ska du inte vidröra kontakten med våta händer.

<p>VARNING</p> 	<p><u>RISK FÖR PERSONSKADOR</u></p> <p>Apparaten blir mycket het under drift!</p> <p>Vidrör aldrig apparaten när den är i drift → det kan leda till allvarliga BRÄNNSKADOR.</p>
<p>VARNING</p> 	<p><u>BRANDRISK</u></p> <p>Apparaten får inte täckas över när den är i drift!</p>
<p>VARNING</p> 	<p><u>SÄKERHETSAVSTÅND</u></p> <p>Håll ett säkerhetsavstånd på minst en meter till lättantändliga föremål som möbler, draperier, papper osv.!</p> <p><u>PLACERING</u></p> <p>Placera apparaten alltid på ett sådant sätt att luften kan strömma in och ut utan hinder.</p> <p><u>RISK FÖR BRÄNNSKADOR</u></p> <p>Apparaten blir mycket het under användningen och kan orsaka brännskador. Särskild försiktighet ska iaktas när barn och personer som är i behov av skydd är närvarande.</p> <p><u>RISK FÖR ÖVERHETTNING</u></p> <p>Värm inte upp utrymmen med ett kubikinnehåll på mindre än 4 m³.</p>

Symboler på apparaten

Symbol:



Betydelse:

Varning! Täck inte över!

Symbolen på apparaten betyder att det inte är tillåtet att hänga upp föremål (t.ex. handdukar, kläder osv.) över apparaten eller direkt framför den. För att undvika överhettning och brandrisk får värmaren inte täckas över!

Symbol:



Betydelse:

Skyddsklass 2

Symbolen betyder att apparaten tillhör skyddsklass 2.

Apparater i skyddsklass 2 är inte anslutna till jordtagsledaren. Istället har de en förstärkt eller dubbel isolering motsvarande den dimensionerande isoleringsspänningen mellan aktiva och vidrörbara delar. Elektriskt ledande ytor eller konduktiva vidrörbara delar är på så sätt åtskilda från spänningsförande delar genom en förstärkt eller dubbel isolering.

Återvinning, avfallshantering, försäkran om överensstämmelse

	<p><u>ÅTERVINNING</u></p> <p>Förpackningsmaterialen kan återvinnas. Därför rekommenderas att källsortera dem.</p>
	<p><u>AVFALLSHANTERING</u></p> <p>Symbolen som består av en genomstruken soptunna kräver separat avfallshantering av uttjänta elektriska och elektroniska apparater (WEEE). Elektriska och elektroniska apparater kan innehålla farliga och miljöfarliga ämnen. Därför ska du inte hantera dessa som osorterat restavfall, utan lämna dem till ett samlingsställe för elektriska och elektroniska apparater. Därmed bidrar du till att skydda resurserna och miljön. För mer information ska du kontakta din återförsäljare eller de lokala myndigheterna. Direktiv 2012/19/EU</p>



FÖRSÄKRAN OM ÖVERENSSTÄMMELSE

Härmed bekräftar vi att den här produkten motsvarar EU:s grundläggande krav, föreskrifter och direktiv. Den utförliga försäkran om överensstämmelse finns tillgänglig på följande länk:

<https://www.hornbach.com/productcompliance/>

Med reservation för fel och tekniska ändringar.

Leveransomfång

- Keramisk värmefläkt
- Bruksanvisning

Beskrivning av apparaten

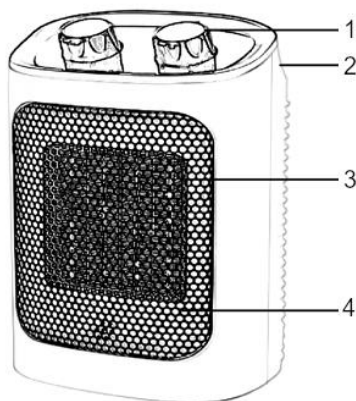

- (1) Kontrollregulator
- (2) Bärhandtag
- (3) PTC-värmeelement
- (4) Luftutsläpp

Före idrifttagningen

1. Öppna kartongen och ta ut apparaten.
2. Ta bort förpackningen helt och hållet från apparaten.
3. Kontrollera sedan apparaten med avseende på skador.
4. Linda försiktigt av anslutningskabeln och var uppmärksam på om den har skador.

Placering och anslutning

1. Välj en lämplig plats för den keramiska värmeflärkten, där den står på minst en meters avstånd från alla hinder, väggar och brännbara material (se även säkerhetsföreskrifterna).
2. Se till att den keramiska värmeflärkten alltid står rakt på ett stabilt, jämnt och vågrätt golv.
3. Kontrollera om driftregulatorn står på OFF.
4. Rulla av anslutningskabeln helt och hållet, och sätt i kontakten i ett lämpligt eluttag med 230 V. För att undvika överbelastning ska du inte ansluta några andra apparater till samma strömkrets.

Idrifttagning och funktion

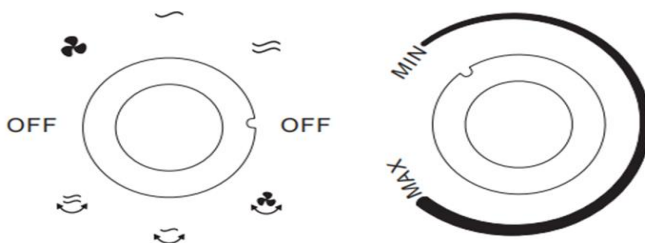

Fläktfunktion



Fläktfunktion med oscillation



Värmenivå ett



Värmenivå ett med oscillation



Värmenivå två



Värmenivå två med oscillation

OFF

Apparaten är avstängd

Ventilation



Inställning för fläktfunktionen



Inställning för fläktfunktionen med oscillation

Uppvärmning



Inställning för uppvärmning på nivå ett (900 watt)



Inställning för uppvärmning på nivå två (1500 watt)

Oscillation



Inställning för uppvärmning på nivå ett (900 watt) med oscillation



Inställning för uppvärmning på nivå två (1500 watt) med oscillation

Termostat

Det mest ekonomiska är att värma upp rummet vid full effekt (maximum) och sedan koppla om till halv effekt för att reglera temperaturen.

Fläkten går med samma hastighet vid halv och full effekt. Skillnaden ligger i antalet värmeelement som används.

När den önskade temperaturen har nåtts, ska du långsamt vrida tillbaka termostatknappen tills du hör ett klickande ljud. Nu är temperaturen inställd.

Den keramiska värmefläkten stängs av och slås på automatiskt för att reglera den inställda temperaturen.

För att ställa in en högre eller lägre temperatur, ska du vrida termostatknappen medsols respektive motsols.

Skyddsanordningar

Den keramiska värmefläkten är utrustad med ett **tippskydd**, som stänger av apparaten om den faller omkull oväntat. När du sedan ställer den upprätt igen, återupptar den sin drift.

Du ska emellertid först stänga av apparaten, dra ut kontakten ur eluttaget och kontrollera den keramiska värmefläkten med avseende på skador. Använd den inte om den har skador eller inte fungerar som den ska, utan lämna in den för kontroll/repairation.

OBS

Överhettningssäkring stänger av den keramiska värmefläkten om den blir för varm inuti!

Det kan hända om den keramiska värmefläkten inte avger sin värme i tillräckligt hög grad, eller om den inte kan suga in tillräckligt med frisk luft. Detta beror i regel på att den keramiska värmefläkten har täckts över (delvis) eller har placerats alltför nära intill t.ex. en vägg eller på smuts eller att insugs- och/eller utblåsgallret är igensatt osv.

Om överhettningssäkring stänger av den keramiska värmefläkten, måste du ställa funktionsregulatorn på OFF, dra ut kontakten ur eluttaget och ge den keramiska värmefläkten möjlighet att svalna. Åtgärda orsaken till överhettningen innan du tar den keramiska värmefläkten i drift igen.

Om du inte kan hitta orsaken till överhettningen och problemet kvarstår, ska du inte använda den keramiska värmefläkten längre utan lämna in den för kontroll/repairation.

Rengöring och underhåll

Håll den keramiska värmefläkten ren. Avlagringar av damm och smuts i apparaten utgör en av de vanligaste orsakerna till överhettning. Därför ska du ta bort dessa regelbundet. Stäng av den keramiska värmefläkten före rengörings- eller underhållsarbeten. Dra ut kontakten ur eluttaget och låt den keramiska värmefläkten svalna.

- Rengör fläktens utsida regelbundet med en torr eller bara mycket lätt fuktad trasa. Använd inte stark tvål, sprejer, rengörings- eller skurmedel, vax, glansmedel eller andra kemiska lösningar.
- Använd en dammsugare för att försiktigt suga upp damm och smuts ur gallren, och kontrollera att luftintaget och luftutsläppet är rena. Se till att du inte vidrör resp. skadar några invändiga delar vid rengöringen.
- Den keramiska värmefläkten innehåller för övrigt inga andra delar som behöver underhållas.
- Stuva undan den keramiska värmefläkten i slutet av säsongen, i möjligaste mån i originalförpackningen. Placera den upprätt stående på ett svalt, torrt och dammfritt ställe.
- När apparaten måste kasseras i slutet av sin förväntade livslängd, får den inte slängas i hushållssoporna. Lämna den till det insamlingsställe för elektriska och elektroniska apparater som finns i din kommun. Där ser man till att material som eventuellt fortfarande kan användas, återvinns.

Åtgärder i början av säsongen

Kontrollera om elkabeln är intakt och om jordningen fungerar.

Följ installations- och säkerhetsanvisningarna exakt.

Åtgärder i slutet av säsongen

Stäng av apparaten och dra ut stickkontakten ur eluttaget.

Låt apparaten svalna.

Packa ned apparaten och förvara den på en sval och torr plats.

TEKNISK INFORMATION

Artikelnummer:	10530792, 10530802
Ingångsspänning:	220–240 V~
Frekvens:	50–60 Hz
Dimensionerande effektbehov:	1500 W
Uppvärmningsområde:	5–40 C°
Vikt:	1,35 kg
Mått:	16 x 13 x 26 cm
Kontaktadress för ytterligare information:	Tillverkat för HORNBACH Baumarkt AG Hornbachstrasse 11 76879 Bornheim/Tyskland www.hornbach.com

Uppgifter som krävs för elektriska rumsvärmare

Artikelnummer 10530792, 10530802				
Uppgift	Symbol	Värde	Enhet	
Värmeeffekt				Endast för elektriska värmelagrande rumsvärmare: Typ av tillförd värme
Nominell avgiven värmeeffekt	P_{nom}	1,5	kW	Manuell reglering av värmeförseln med inbyggd termostat
Lägsta värmeeffekt (indikativt)	P_{min}	0,80	kW	Manuell reglering av värmeförseln med återkoppling av inomhus- och/eller utomhustemperaturen
Maximal kontinuerlig värmeeffekt	$P_{max,c}$	1,5	kW	Elektronisk reglering av värmeförseln med återkoppling av inomhus- och/eller utomhustemperaturen
Tillsatselförbrukning				Värmeavgivning med hjälp av fläkt
Vid Nominell avgiven värmeeffekt	$e_{l_{max}}$	Ej tillämpligt	kW	Typ av reglering av värmeeffekt/rumstemperatur
Vid Lägsta värmeeffekt	$e_{l_{min}}$	Ej tillämpligt	kW	Enstegs värmeeffekt utan rumstemperaturreglering
I viloläge	$e_{l_{SB}}$	0	kW	Två eller flera manuella steg utan rumstemperaturreglering
				Med mekanisk termostat för rumstemperaturreglering
				Med elektronisk rumstemperaturreglering
				Med elektronisk rumstemperaturreglering plus dygnstimer
				Med elektronisk rumstemperaturreglering plus veckotimer
Andra regleringsalternativ				
				Rumstemperaturreglering med närvarodetektering
				Rumstemperaturreglering med detektering av öppna fönster
				Med möjlighet till fjärrstyrning (Wi-Fi)
				Med anpassningsbar startreglering
				Med driftstidsbegränsning
				Med svartkroppsgivare
Kontaktuppgifter:	HORNBACH Baumarkt AG Hornbachstrasse 11, 76879 Bornheim/Tyskland www.hornbach.com			

NÁVOD K OBSLUZE

**Keramický topný ventilátor s
oscilací**

Č. ZBOŽÍ 10530792, 10530802



SRDEČNĚ BLAHOPŘEJEME!

**DĚKUJEME, ŽE JSTE SE ROZHODLI PRO TENTO PRODUKT
SPOLEČNOSTI HORNBACH.**



**Tento výrobek je vhodný jenom pro dobře izolované místnosti
nebo pro příležitostné použití.**

Důležité informace o bezpečnosti, místu instalace a elektrickém připojení
Recyklace, likvidace, prohlášení o shodě
Rozsah dodávky
Popis zařízení
Uvedení do provozu a funkce
Ochranné přípravky
Čištění a údržba
Činnosti na začátku/konci sezóny
Technické informace
Požadované údaje týkající se ohřívачů pro jednotlivé místnosti

PŘEDTÍM NEŽ ZAČNETE S MONTÁŽÍ, INSTALACÍ, OBSLUHOU NEBO ÚDRŽBOU PŘEČTĚTE SI PROSÍM PEČLIVĚ NÁVOD K OBSLUZE. CHRAŇTE SEBE I DRUHÉ DODRŽOVÁNÍM BEZPEČNOSTNÍCH UPOZORNĚNÍ. NERESPEKTOVÁNÍ INSTRUKCÍ MŮŽE VÉST K ÚJMĚ NA ZDRAVÍ A/NEBO VĚCNÝM ŠKODÁM A/NEBO ZTRÁTĚ ZÁRUČNÍCH NÁROKŮ!

Použití ve shodě s určením

Toto zařízení je **určeno výlučně k vytápění obytných prostor v domácnostech** a nesmí se použít pro žádný jiný účel.

DŮLEŽITÉ INFORMACE O BEZPEČNOSTI, STANDARDECH A ELEKTRICKÉM PŘIPOJENÍ



1. Zařízení používejte **výlučně v souladu se směrnicemi v návodu k obsluze**. Jakékoli jiné použití, které není výrobcem doporučeno, může vést k požáru, úderu elektrickým proudem a újmě na zdraví.
2. Toto zařízení je **určeno výlučně k vytápění obytných prostor v domácnostech** a nesmí se použít pro žádný jiný účel.
3. Odstraňte obal a přesvědčte se, že zařízení není poškozeno. V případě pochybnosti zařízení nepoužívejte a kontaktujte svého prodejce.
4. Před připojením k síti musíte **zkontrolovat, zda typ proudu a síťové napětí souhlasí s údaji typového štítku zařízení**.
5. Elektrická zásuvka, k níž se zařízení připojuje, nesmí být defektní nebo volná a musí být vhodná pro nutné zatížení proudem a především spolehlivě uzemněná.
6. Zamezte použití prodlužovacího kabelu, protože by se mohl přehřát a zapříčinit požár.

7. Zařízení nesmíte postavit přímo pod zásuvku ve zdi. V případě pochybností nechte svou elektrickou instalaci prověřit kvalifikovaným elektrikářem.
8. Je zakázáno jakýmkoliv způsobem upravovat nebo měnit vlastnosti tohoto zařízení. Používejte pouze výrobcem doporučené náhradní díly a díly příslušenství (nerespektování vede k ztrátě záruky a poskytnutí záručního plnění).
9. Tento ohřívač nepoužívejte, jestliže vykazuje zjevné známky poškození.
10. **Zařízení neprovozujte bez dozoru.** Pokud chcete místnost opustit, **zařízení vždy vypněte.**
11. Zařízení nepoužívejte v malých místnostech, v nichž se zdržují osoby, které nejsou schopny, danou místnost samostatně opustit. Výjimkou je situace, kdy jsou pod neustálým dozorem.
12. **Děti si se zařízením nesmí hrát.**
- Děti mladší 3 let držte mimo dosah zařízení. Výjimkou mohou být situace, kdy jsou pod neustálým dozorem.
13. Obalový materiál držte mimo dosah dětí.
- V případě polknutí hrozí nebezpečí udušení!**
14. Zařízení není vhodné pro trvalý a přesný provoz.
15. Tento ohřívač nepoužívejte, jestliže předtím spadnul.
16. Toto zařízení slouží **pouze k provozu v suchých interiérech.**

17. Zařízení nepoužívejte v blízkosti vody nebo při silné vlhkosti, např. ve vlhkých sklepech, vedle bazénů, van na koupání nebo sprch. Dejte pozor, aby do zařízení nemohla vniknout voda.

18. Zařízení nepoužívejte v bezprostřední blízkosti benzínu, plynu, oleje, alkoholu nebo jiných potenciálně výbušných a lehce hořlavých kapalin nebo plynů.

19. Abyste snížili nebezpečí požáru, musí být výstup vzduchu ze zařízení ve vzdálenosti **alespoň jednoho metru od všech lehce vznětlivých látek**, jako jsou např.:

- a. nádoby pod tlakem (např. spreje)
- b. nábytek
- c. textilie jakéhokoli druhu

20. Tento ohřívač se smí používat jenom na vodorovné a stabilní ploše.

21. **Zařízení během provozu a fáze vychlazení nikdy nezakrývejte.**

22. Dbejte na to, aby se mezi zařízení a montážní zeď nedostaly žádné předměty, které by se dotýkaly topné plochy.



23. **Před vytažením síťové zástrčky** zařízení **vždy vypněte.**

24. Pro odpojení zařízení ze sítě netahejte nikdy za síťový kabel. Pro vytažení síťového kabelu, táhněte vždy za zástrčku.

25. Pokud zařízení nepoužíváte, pokud jej chcete vyčistit, resp. podrobit údržbě, vytáhněte nejprve zástrčku.

Čištění a uživatelskou údržbu nesmí provádět děti bez dozoru.

26. Zástrčky se nikdy nedotýkejte mokřýma rukama, abyste zabránili úderům elektrického proudu.

<p>POZOR</p> 	<p style="text-align: center;"><u>NEBEZPEČÍ PORANĚNÍ</u></p> <p style="text-align: center;">Zařízení je během provozu horké!</p> <p>Nikdy se nedotýkejte zařízení v provozu → Mohlo by to vést ke vzniku závažných POPÁLENIN.</p>
<p>POZOR</p> 	<p style="text-align: center;"><u>NEBEZPEČÍ POŽÁRU</u></p> <p style="text-align: center;">Zařízení nesmí být během provozu zakryto!</p>
<p>POZOR</p> 	<p style="text-align: center;"><u>BEZPEČNOSTNÍ VZDÁLENOST</u></p> <p>Dodržujte bezpečnostní vzdálenost alespoň jednoho metru od lehce vznětlivých předmětů, jako jsou nábytek, závěsy, papír atd.!</p> <p style="text-align: center;"><u>UMÍSTĚNÍ</u></p> <p>Zařízení postavte vždy tak, aby z něj i do něj mohl bez omezení proudit vzduch.</p> <p style="text-align: center;"><u>NEBEZPEČÍ POPÁLENÍ</u></p> <p>Zařízení je během provozu velmi horké a může způsobit popáleniny. Mimořádná opatrnost je na místě, pokud jsou přítomné děti a osoby, které je třeba chránit.</p> <p style="text-align: center;"><u>NEBEZPEČÍ PŘEHŘÁTÍ</u></p> <p>Nevytápějte místnosti s objemem vzduchu menším než 4 m³</p>

Symbole na zařízení

Symbol:



Význam:

Pozor! Nezakrývat!

Symbol na zařízení poukazuje na to, že je nepřipustné věšet nad zařízení nebo přímo před něj předměty (ručníky, oblečení atd.). Ohřívač nesmíte zakrývat, abyste zamezili jeho přehřátí a nebezpečí požáru!

Symbol:



Význam:

Třída ochrany 2

Tento symbol poukazuje na to, že zařízení je zařazeno do třídy ochrany 2.

Zařízení třídy ochrany 2 nejsou připojená k ochrannému vodiči. Místo toho disponují zesílenou nebo zdvojenou izolací ve výšce nominálního izolačního napětí mezi aktivními a dotknutelnými díly. Elektricky vodivé povrchy nebo vodivé dotknutelné díly jsou od dílů vedoucích napětí odděleny zesílenou nebo zdvojenou izolací.

Recyklace, likvidace, prohlášení o shodě

	<p><u>RECYKLACE</u></p> <p>Obalové materiály lze recyklovat. Proto doporučujeme tyto obaly předat jako vyříděný odpad k recyklaci</p>
	<p><u>LIKVIDACE</u></p> <p>Symbol „přeškrtnuté popelnice“ vyžaduje samostatnou likvidaci starých elektrických a elektronických zařízení (WEEE). Elektrická a elektronická zařízení mohou obsahovat nebezpečné a pro životní prostředí škodlivé látky. Nelikvidujte je proto s netříděným domovním odpadem, nýbrž je předejte do určené sběrný starých elektrických a elektronických zařízení. Tím přispějete k ochraně zdrojů a životního prostředí. Pro další informace se obraťte prosím na svého prodejce nebo místní správní orgány. Směrnice 2012/19/EU</p>



PROHLÁŠENÍ O SHODĚ

Tímto potvrzujeme, že tento výrobek odpovídá základním požadavkům, předpisům a směrnicím EU. Podrobné prohlášení o shodě je kdykoliv k nahlédnutí na následujícím odkazu:

<https://www.hornbach.com/productcompliance/>

Omyly a technické změny vyhrazeny.

Rozsah dodávky

- Keramický topný ventilátor
- Návod k obsluze

Popis zařízení

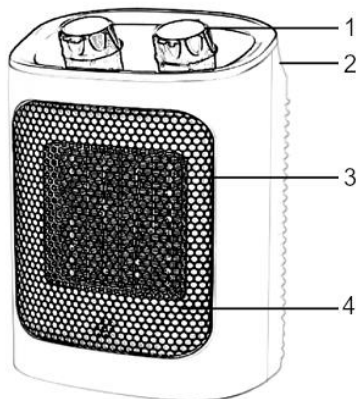

- (1) Kontrolní ovládač
- (2) Rukojeť k nošení
- (3) PTC vytápěcí prvek
- (4) Výstup vzduchu

Před uvedením do provozu

1. Otevřete krabici a vyjměte zařízení.
2. Zařízení kompletně zbavte obalového materiálu.
3. Zařízení následně zkontrolujte ohledně výskytu poškození.
4. Opatrně odvinujte síťový kabel a rovněž se přitom zaměřte na výskyt poškození.

Umístění a připojení

1. Pro keramický topný ventilátor zvolte vhodné místo instalace, a sice ve vzdálenosti alespoň jednoho metru od překážek, zdí a hořlavých materiálů (viz Bezpečnostní předpisy).
2. Zajistěte, aby keramický topný ventilátor stál vždy rovně na stabilní, rovné a vodorovné podlaze.
3. Zkontrolujte, zda se obslužný ovládač nachází v poloze OFF.
4. Úplně odmotejte připojovací vedení a zástrčku zastrčte do vhodné zástrčky 230 V. Pro zamezení přetížení nepřipojujte ke stejnému elektrickému obvodu žádná další zařízení.

Uvedení do provozu a funkce

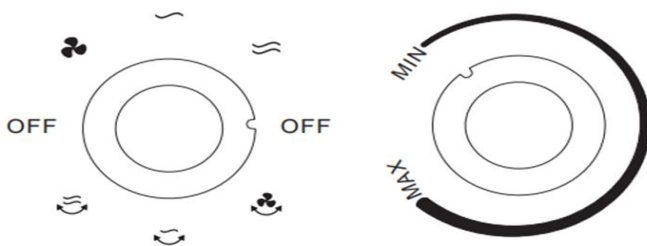

Funkce ventilátoru



Funkce ventilátoru s oscilací



Topný stupeň jedna



Topný stupeň jedna s oscilací



Topný stupeň dvě



Topný stupeň dvě s oscilací

OFF

Zařízení vypnuto

Ventilace



Nastavení pro funkci ventilátoru



Nastavení pro funkci ventilátoru s oscilací

Topení



Nastavení topení na stupeň jedna (900 W)



Nastavení topení na stupeň dvě (1500 W)

Oscilace



Nastavení topení na stupeň jedna (900 W) s oscilací



Nastavení topení na stupeň dvě (1500 W) s oscilací

Termostat

Je vždy nejehospodárnější místnost vytopit s plným výkonem (max.) a následně zařízení přepnout na poloviční výkon, aby udržovalo teplotu.

Ventilátor rotuje při polovičním i plném výkonu stejnou rychlostí, rozdíl spočívá v počtu topných prvků, které se používají.

Po dosažení požadované teploty pomalu přestavte knoflík termostatu zpět, měli byste přitom uslyšet kliknutí. Teplota je teď nastavená.

Keramikový topný ventilátor se automaticky zapíná a vypíná, aby udržel nastavenou teplotu.

Chcete-li nastavit vyšší nebo nižší teplotu, otáčejte knoflíkem termostatu buď ve směru nebo proti směru hodinových ručiček.

Ochranné přípravky

Keramikový topný ventilátor je vybaven **pojistkou proti převržení**, která zařízení v případě nečekaného pádu vypne. Když pak zařízení opět postavíte, samo opět zahájí svůj provoz.

Zařízení byste však měli raději vypnout, vytáhnout zástrčku ze zásuvky a zkontrolovat, zda keramikový topný ventilátor nevykazuje poškození. V případě poškození nebo netypického způsobu fungování zařízení nepoužívejte, nýbrž jej nechte zkontrolovat/opravit.

UPOZORNĚNÍ

Jistič proti přehřátí keramikový topný ventilátor vypne, když se jeho vnitřek stal příliš horkým!

Taková situace může nastat, pokud keramikový topný ventilátor nedokáže dostatečně předávat vyprodukované teplo nebo nasává příliš málo čerstvého vzduchu. Mezi příčiny zpravidla patří (částečné) zakrytí keramikového topného ventilátoru, ucpání mřížky nasávání a/nebo vyfukování vzduchu, špína nebo umístění příliš blízko např. u zdi atd.

Pokud jistič proti přehřátí keramikový topný ventilátor vypne, musíte funkční ovladač postavit do polohy OFF, vytáhnout zástrčku ze zásuvky a umožnit, aby keramikový topný ventilátor vychladnul. Nejprve odstraňte příčinu přehřátí, teprve pak lze keramikový topný ventilátor opět uvést do provozu.

Jestliže příčinu přehřátí nedokážete najít a problém přetrvává, keramikový topný ventilátor nepoužívejte, nýbrž jej předejte ke kontrole/opravě.

Čištění a údržba

Keramický topný ventilátor udržujte v čistotě. Usazeniny prachu a nečistot v zařízení bývají nejčastější příčinou přehřátí. Proto je pravidelně odstraňujte. Před zahájením čisticích a údržbových prací keramický topný ventilátor vypněte, vytáhněte zástrčku ze zásuvky a nechte ho vychladnout.

- Vnější část ventilátoru pravidelně čistěte suchou nebo jenom zcela lehce navlhčenou utěrkou. Nepoužívejte agresivní mýdla, spreje, čisticí ani abrazivní prostředky, vosk, leštidla ani jiné chemické roztoky.
- Vysavačem opatrně vysajte prach a špínu z mřížek a zkontrolujte, zda jsou vstupy a výstupy vzduchu čisté. Při čištění dávejte pozor na to, abyste se nedotkli žádných vnitřních dílů a nepoškodili je.
- Keramický topný ventilátor jinak neobsahuje žádné další díly, které by vyžadovaly údržbu.
- Na konci sezóny keramický topný ventilátor odkliděte – nejlépe v originálním obalu. Postavte jej vestoje na chladné, suché a bezprašné místo.
- Když je potřeba zařízení po uplynutí předpokládané životnosti zlikvidovat, nesmíte jej vyhodit do komunálního odpadu. Odneste ho na sběrné místo pro elektrická zařízení, které určila vaše obec a které se postará o to, aby bylo možné znovu využít materiály, které by případně bylo možné recyklovat.

Činnosti na začátku sezóny

Zkontrolujte, zda je napájecí kabel v pořádku a zda je uzemnění funkční.

Dodržujte co nejpřesněji instalační a bezpečnostní pokyny.

Činnosti na konci sezóny

Vypněte zařízení a vytáhněte síťovou zástrčku.

Zařízení nechte vychladnout.

Zabalte zařízení a uložte jej na chladném, suchém místě.

TECHNICKÉ INFORMACE

Číslo zboží:	10530792, 10530802
Vstupní napětí:	220-240 V~
Frekvence:	50-60 Hz
Nominální příkon:	1500 W
Topný rozsah:	5 – 40 C°
Hmotnost	1,35 kg
Rozměry	16 x 13 x 26 cm
Kontaktní adresy pro další informace:	Vyrobeno pro HORNBACH Baumarkt AG Hornbachstrasse 11 76879 Bornheim/Germany www.hornbach.com

Požadované údaje týkající se ohřivačů pro jednotlivé místnosti

Číslo zboží 10530792, 10530802					
Údaj	Symbol	Hodnota	Jednotka	Údaj	Jednotka
Tepelný výkon				Jen u elektrických ohřivačů jednotlivých místností se zásobníkem: Druh regulace přívodu tepla	
Jmenovitý tepelný výkon	P_{nom}	1,5	kW	Manuální regulace přívodu tepla s integrovaným termostatem	Ne
Minimální tepelný výkon (orientační hodnota)	P_{min}	0,80	kW	Manuální regulace přívodu tepla s hlášením teploty interiéru a/nebo exteriéru	Ne
Maximální kontinuální tepelný výkon	$P_{max,c}$	1,5	kW	Elektronická regulace přívodu tepla s hlášením teploty interiéru a/nebo exteriéru	Ne
Spotřeba pomocného proudu				Odvádění tepla s podporou ventilátoru	
Při Jmenovitý tepelný výkon	eI_{max}	Bez údajů	kW	Druh tepelného výkonu/Kontrola teploty v místnosti	
Při Minimální tepelný výkon	eI_{min}	Bez údajů	kW	Jednostupňový tepelný výkon, bez kontroly teploty v místnosti	Ne
V pohotovostním stavu	eI_{sB}	0	kW	Dva nebo více manuálně nastavitelných stupňů, bez kontroly teploty v místnosti	Ne
				Kontrola teploty v místnosti s mechanickým termostatem	Ano
				S elektronickou kontrolou teploty v místnosti	Ne
				Elektronická kontrola teploty v místnosti a regulace podle dob dne	Ne
				Elektronická kontrola teploty v místnosti a regulace podle dnů týdne	Ne
				Jiné možnosti regulace	
				Kontrola teploty v místnosti s identifikací přítomnosti	Ne
				Kontrola teploty v místnosti s identifikací otevřeného okna	Ne
				S možností dálkového ovládání (WiFi)	Ne
				S adaptivní regulací začátku topení	Ne
				S omezením provozní doby	Ne
				Se senzorem v podobě černé koule	Ne
Kontaktní údaje:	HORNBACH Baumarkt AG Hornbachstrasse 11, 76879 Bornheim/Germany www.hornbach.com				

NÁVOD NA OBSLUHU

Keramický teplovzdušný ventilátor s
osciláciou

Č. TOVARU 10530792, 10530802



SRDEČNE BLAHOŽELÁME!

ĎAKUJEME, ŽE STE SA ROZHODLI PRE TENTO VÝROBOK
OD FIRMY HORNBACH.



Tento výrobok je vhodný len pre dobre izolované miestnosti
alebo na príležitostné použitie.



Dôležité informácie o bezpečnosti, umiestnení a elektrickom pripojení
Recyklácia, likvidácia, vyhlásenie o zhode
Obsah dodávky
Opis zariadenia
Sprevádzkovanie a funkcia
Ochranné prípravky
Čistenie a údržba
Činnosti na začiatku a konci sezóny
Technické informácie
Požadované údaje pre elektrické ohrievače jednotlivých miestností

PRED MONTÁŽOU, INŠTALÁCIOU, OBSLUHOU ALEBO ÚDRŽBOU SI STAROSTLIVO PREČÍTAJTE NÁVOD NA OBSLUHU. CHRÁŇTE SEBA I INÝCH TÝM, ŽE BUDETE DODRŽIAVAŤ BEZPEČNOSTNÉ UPOZORNENIA. NEDODRŽANIE POKYNOV MÔŽE VIESŤ K OSOBNÝM A/ALEBO VECNÝM ŠKODÁM A/ALEBO KU STRATE NÁROKU NA ZÁRUČNÉ PLNENIE!

Použitie v súlade s určením

Toto zariadenie je **určené výhradne na ohrievanie obytných miestností v domácnostiach** a nesmie sa používať na iné účely.

DÔLEŽITÉ INFORMÁCIE O BEZPEČNOSTI, ŠTANDARDE A ELEKTRICKOM PRIPOJENÍ



1. Používajte toto zariadenie **výhradne podľa usmernení v návode na obsluhu**. Akékoľvek iné použitie, ktoré neodporúča výrobca, by mohlo viesť k požiarom, úderom elektrického prúdu alebo osobným škodám.
2. Toto zariadenie je **určené výhradne na ohrievanie obytných miestností v domácnostiach** a nesmie sa používať na iné účely.
3. Odstráňte obal a presvedčte sa, že zariadenie nie je poškodené. V prípade pochybností zariadenie nepoužívajte a kontaktujte svojho predajcu.
4. Pred pripojením k sieti musíte **skontrolovať, či sa druh prúdu a sieťové napätie zhodujú s údajmi na typovom štítku zariadenia**.
5. Elektrická zásuvka, ku ktorej pripojíte zariadenie, nesmie byť defektná ani uvoľnená. Musí byť vhodná pre požadované prúdové zaťaženie a predovšetkým byť spoľahlivo uzemnená.
6. Vyhnite sa používaniu predlžovacích káblov, keďže by sa mohli prehriať a spôsobiť požiar.

7. Zariadenie nesmie byť postavené priamo pod nástennou zásuvkou. V prípade pochybností dajte elektrickú inštaláciu preveriť kvalifikovaným elektrikárom.

8. Je zakázané akokoľvek upravovať a pozmeňovať vlastnosti tohto zariadenia. Používajte len výrobcom odporučené náhradné diely a príslušenstvo (nedodržanie môže viesť ku strate nároku na ručenie).

9. Tento ohrievač nepoužívajte, keď vykazuje viditeľné príznaky poškodenia.

10. **Zariadenie neprevádzkujte bez dozoru.** Ak chcete miestnosť opustiť, **zariadenie vždy vypnite.**

11. Zariadenie nepoužívajte v malých miestnostiach, v ktorých sa zdržiavajú osoby, ktoré nie sú schopné miestnosť samostatne opustiť, výnimkou je len situácia, keď sú neustále pod dozorom.

12. **So zariadením sa nesmú hrať deti.**

Deti mladšie ako 3 roky držte mimo dosahu, poprípade ich majte neustále na očiach.

13. Obalový materiál držte mimo dosahu detí.

Pri prehltnutí hrozí nebezpečenstvo zadusenia!

14. Zariadenie nie je vhodné pre trvalú a precíznu prevádzku.

15. Tento ohrievač nepoužívajte, ak predtým spadol.

16. Toto zariadenie slúži **len na prevádzku v suchých interiéroch.**

17. Zariadenie nepoužívajte v blízkosti vody alebo výraznej vlhkosti, napr. vo vlhkých pivniciach, vedľa bazénu, vane či sprchy. Dávajte pozor na to, aby sa do zariadenia nemohla dostať voda.

18. Zariadenie nepoužívajte v priamom susedstve benzínu, plynu, oleja, alkoholu alebo iných potenciálne výbušných či ľahko horľavých kvapalín alebo plynov.

19. Aby ste minimalizovali nebezpečenstvo požiaru, udržiavajte vývod vzduchu zariadenia vo vzdialenosti **min. jedného metra od všetkých ľahko zápalných látok**, ako sú napr.:

- a. nádoby pod tlakom (napr. spreje)
- b. nábytok
- c. textilie všetkého druhu

20. Tento ohrievač používajte iba na vodorovnej a stabilnej ploche.

21. **Zariadenie počas prevádzky a fázy chladnutia nikdy nezakrývajte.**

22. Dbajte na to, aby sa medzi zariadenie a montážnu stenu nedostali žiadne predmety, ktoré by sa dotýkali ohrevnej plochy.

23. **Pred vytažením zástrčky vždy najskôr zariadenie vypnite.**

24. Keď chcete zariadenie odpojiť od elektrického prúdu, nikdy neťahajte za sieťový kábel. Ak chcete vytiahnuť sieťový kábel, ťahajte ho vždy za zástrčku.

25. Pred čistením, resp. pred nutnou údržbou a keď zariadenie nebudete používať, vytiahnite zástrčku zo zásuvky.

Čistenie ani používateľskú údržbu nesmú vykonávať deti bez dozoru.

26. Zástrčky sa nedotýkajte mokrými rukami, inak vám hrozí úder elektrickým prúdom.

<p>POZOR</p> 	<p style="text-align: center;"><u>NEBEZPEČENSTVO PORANENIA</u></p> <p style="text-align: center;">Zariadenie sa počas prevádzky rozhorúči!</p> <p>Nikdy sa počas prevádzky zariadenia nedotýkajte. → Mohlo by to totiž spôsobiť ťažké POPÁLENINY.</p>
<p>POZOR</p> 	<p style="text-align: center;"><u>NEBEZPEČENSTVO POŽIARU</u></p> <p style="text-align: center;">Zariadenie sa počas prevádzky nesmie ničím zakrývať!</p>
<p>POZOR</p> 	<p style="text-align: center;"><u>BEZPEČNOSTNÁ VZDIALENOSŤ</u></p> <p>Udržiavajte bezpečnostnú vzdialenosť aspoň jeden meter od ľahko zápalných predmetov ako nábytok, závesy, papier atď.!</p> <p style="text-align: center;"><u>UMIESTNENIE</u></p> <p>Zariadenie postavte vždy tak, aby doň a z neho mohol bez prekážok prúdiť vzduch.</p> <p style="text-align: center;"><u>NEBEZPEČENSTVO POPÁLENIA</u></p> <p>Zariadenie sa počas prevádzky veľmi rozhorúči, čo môže mať za následok popálenie. Mimoriadna opatrnosť je potrebná, ak sú na mieste prítomné deti a zraniteľné osoby.</p> <p style="text-align: center;"><u>NEBEZPEČENSTVO PREHRIATIA</u></p> <p>Nevykurujte miestnosti s objemom nižším ako 4 m³</p>

Symbole na zariadení

Symbol:



Význam:

Pozor! Nezakrývať!

Symbol na zariadení poukazuje na to, že je zakázané nad alebo priamo pred zariadenie vešať predmety (napr. uteráky, odevy atď.). Ohrievač nesmiete zakrývať, aby ste predišli jeho prehriatiu a nebezpečenstvu požiaru!

Symbol:



Význam:

Trieda ochrany 2

Symbol poukazuje na to, že zariadenie je zaradené do triedy ochrany 2.

Zariadenia v triede ochrany 2 nie sú pripojené na ochranný vodič. Namiesto toho majú zosilnenú alebo zdvojenú izoláciu na úrovni menovitého izolačného napätia medzi aktívnymi dielmi a dielmi, ktorých sa možno dotknúť. Elektricky vodivé povrchy alebo vodivé diely, ktorých sa možno dotknúť, sú od dielov vedúcich napätie oddelené zosilnenou alebo zdvojenou izoláciou.

Recyklácia, likvidácia, vyhlásenie o zhode

	<p><u>RECYKLÁCIA</u></p> <p>Obalové materiály možno recyklovať. Preto vám odporúčame, aby ste ich správne vytriedili</p>
	<p><u>LIKVIDÁCIA</u></p> <p>Symbol „preškrtnutý smetný kôš“ znamená, že zariadenie musíte zlikvidovať ako elektroodpad (WEEE). Elektrické a elektronické zariadenia môžu obsahovať nebezpečné látky a látky ohrozujúce životné prostredie. Zariadenie preto nevyhadzujte do netriedeného komunálneho odpadu, ale ho zanezte na zberný dvor alebo do kontajnera pre zber elektroodpadu. Prispejete tým k ochrane zdrojov a životného prostredia. Ak potrebujete ďalšie informácie, obráťte sa na</p>

	svojho predajcu alebo na miestne úrady. Smernica 2012/19/EÚ
CE	<p><u>VYHLÁSENIE O ZHODE</u></p> <p>Týmto potvrdzujeme, že tento výrobok spĺňa základné požiadavky, predpisy a smernice EÚ. Na podrobné znenie Vyhlásenia o zhode sa môžete kedykoľvek pozrieť kliknutím na tento link:</p> <p>https://www.hornbach.com/productcompliance/</p>

Chyby a technické zmeny vyhradené.

Obsah dodávky

- Keramický teplovzdušný ventilátor
- Návod na obsluhu

Opis zariadenia

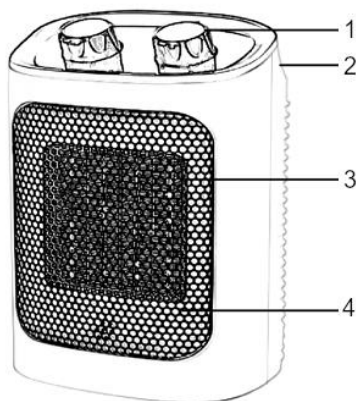

- (1) Kontrolný ovládač
- (2) Rukoväť na nosenie
- (3) PTC vykurovací prvok
- (4) Výstup vzduchu

Pred sprevádzkovaním

1. Otvorte škatuľu a vyberte zariadenie.
2. Zariadenie úplne zbavte obalu.
3. Následne skontrolujte výskyt poškodení na zariadení.

4. Sieťový kábel opatrne odmotajte a dávajte pritom taktiež pozor na poškodenia.

Umiestnenie a pripojenie

1. Pre keramický teplovzdušný ventilátor zvolte správne umiestnenie – najmenej jeden meter od všetkých prekážok, stien a horľavých materiálov (pozrite tiež Bezpečnostné predpisy).
2. Zabezpečte, aby keramický teplovzdušný ventilátor stál vždy na stabilnej, rovnej a vodorovnej podlahe.
3. Skontrolujte, či je obslužný ovládač v polohe OFF.
4. Napájací kábel kompletne odmotajte a zástrčku zasuňte do vhodnej zásuvky pre 230 V. Aby ste zabránili preťaženiu, nepripájajte k tomu istému elektrickému obvodu žiadne ďalšie zariadenia.

Sprevádzkovanie a funkcia

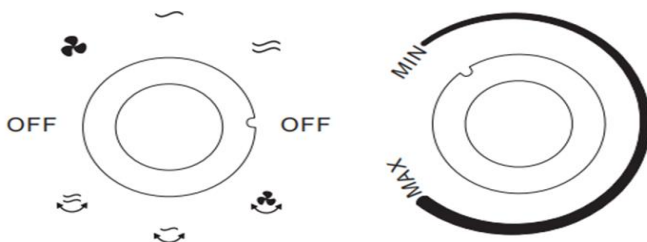

Funkcia ventilátora



Funkcia ventilátora s osciláciou



Stupeň ohrevu jeden



Stupeň ohrevu jeden s osciláciou



Stupeň ohrevu dva



Stupeň ohrevu dva s osciláciou

OFF

Zariadenie vypnuté

Ventilácia



Nastavenie pre funkciu ventilátora



Nastavenie pre funkciu ventilátora s osciláciou

Kúrenie



Nastavenie pre kúrenie na stupni jeden (900 W)



Nastavenie pre kúrenie na stupni jeden (1500 W)

Oscilácia



Nastavenie pre kúrenie na stupni jeden (900 W) s osciláciou



Nastavenie pre kúrenie na stupni jeden (1500 W) s osciláciou

Termostat

Je vždy najhospodárnejšie miestnosť vykúriť na plný výkon (max.) a následne prepnúť na polovičný výkon s cieľom udržiavať teplotu.

Ventilátor beží pri polovičnom alebo plnom výkone s rovnakou rýchlosťou, rozdiel spočíva v počte používaných vykurovacích prvkov.

Po dosiahnutí želananej teploty prestavujte gombík termostatu pomaly späť, až kým nezačujete kliknutie. Teplota je teraz nastavená.

Keramický teplovzdušný ventilátor sa automaticky zapína a vypína, aby udržiaval nastavenú teplotu.

Ak chcete nastaviť vyššiu alebo nižšiu teplotu, otáčajte gombík termostatu buď v smere alebo proti smeru hodinových ručičiek.

Ochranné prípravky

Keramický teplovzdušný ventilátor je vybavený **poistkou pri prevrátení**, ktorá zariadenie v prípade nečakaného pádu vypne. Keď ho potom opäť postavíte, znovu spustí svoju prevádzku.

Najprv však zariadenie vypnite, vytiahnite zástrčku zo zásuvky a skontrolujte keramický teplovzdušný ventilátor, či nie je poškodený. Ak je poškodený alebo vykazuje pozmenenú funkčnosť, nepoužívajte ho a zanešte ho na kontrolu/opravu.

UPOZORNENIE

Istič pred prehriatím keramický teplovzdušný ventilátor vypne, ak je jeho vnútro príliš horúce!

Môže sa to stať, keď keramický teplovzdušný ventilátor nedokáže správne odovzdávať vyprodukované teplo alebo ak môže nasávať len príliš málo čerstvého vzduchu. Spravidla býva príčinou (čiastočné) zakrytie keramického teplovzdušného ventilátora, upchatie mriežky nasávania a/alebo vyfukovania vzduchu, špina alebo umiestnenie príliš tesne napr. pri stene atď.

Ak istič pred prehriatím keramický teplovzdušný ventilátor vypne, musíte postaviť ovládač funkcií do polohy OFF, zástrčku vytiahnuť zo zásuvky a keramický teplovzdušný ventilátor najprv nechať

vychladnúť. Pred opätovným uvedením keramického teplovzdušného ventilátora do prevádzky, musíte najprv odstrániť príčinu prehriatia.

Ak sa vám príčinu nepodarilo nájsť a problém pretrváva, keramický teplovzdušný ventilátor už viac nepoužívajte, ale ho zanešte na kontrolu či do opravy.

Čistenie a údržba

Keramický teplovzdušný ventilátor udržiavajte v čistote. Usadeniny prachu a špiny v zariadení patria k najčastejším príčinám prehriatia. Preto ich pravidelne odstraňujte. Pred začatím čistiacich a údržbových prác keramický teplovzdušný ventilátor vypnite, vytiahnite zástrčku zo zásuvky a nechajte ho najprv vychladnúť.

- Vonkajšiu stranu ventilátora pravidelne čistíte suchou alebo len veľmi málo navlhčenou utierkou. Nepoužívajte agresívne mydlá, spreje, čistiace ani abrazívne prostriedky, vosk, leštidlá ani iné chemické roztoky.
- Vysávačom opatrne povysávajte prach a špinu z mriežok a skontrolujte, či je vstup a výstup vzduchu čistý. Dávajte pritom pozor na to, aby ste sa nedotkli žiadnych vnútorných dielov a nepoškodili ich.
- Keramický teplovzdušný ventilátor neobsahuje žiadne ďalšie diely, ktoré by bolo treba čistiť.
- Keramický teplovzdušný ventilátor na konci sezóny uskladnite, ideálne v originálnom obale. Položte ho postojacky na chladné, suché a bezprašné miesto.
- Keď zariadenie treba po uplynutí predpokladanej životnosti zlikvidovať, nesmiete ho vyhodiť do komunálneho odpadu. Odneste ho na zberné miesto pre elektrické zariadenia, ktoré určila vaša obec a ktoré sa postará o to, aby bolo možné znovu využiť materiály, ktoré prípadne možno recyklovať.

Činnosti na začiatku sezóny

Skontrolujte, či je kábel napájania elektrickým prúdom v poriadku a či je uzemnenie funkčné.

Vždy dôkladne dodržiavajte pokyny pre inštaláciu a bezpečnosť.

Činnosti na konci sezóny

Zariadenie vypnite a vytiahnite von sieťovú zástrčku.

Zariadenie nechajte vychladnúť.

Zariadenie zabaľte a uschovajte ho na chladnom, suchom mieste.

TECHNICKÉ INFORMÁCIE

Číslo tovaru:	10530792, 10530802
Vstupné napätie:	220-240 V~
Frekvencia:	50-60 Hz
Menovitý príkon:	1500 W
Rozsah ohrevu:	5 – 40 C°
Hmotnosť	1,35 kg
Rozmery	16 x 13 x 26 cm
Kontaktná adresa pre ďalšie informácie:	Vyrobené pre HORNBACH Baumarkt AG Hornbachstrasse 11 76879 Bornheim/Germany www.hornbach.com

Požadované údaje pre elektrické ohrievače jednotlivých miestností

Číslo tovaru 10530792, 10530802					
Údaj	Symbol	Hodnota	Jednotka	Údaj	Jednotka
Tepelný výkon				Len pri elektrických ohrievačov jednotlivých miestností so zásobníkom: Druh regulácie prívodu tepla	
Menovitý tepelný výkon	P_{nom}	1,5	kW	Manuálne čistenie prívodu tepla s integrovaným termostatom	Nie
Minimálny tepelný výkon (orientačná hodnota)	P_{min}	0,80	kW	Manuálna regulácia prívodu tepla s hlásením teploty interiéru a/alebo exteriéru	Nie
Maximálny kontinuálny tepelný výkon	$P_{max,c}$	1,5	kW	Elektronická regulácia prívodu tepla s hlásením teploty interiéru a/alebo exteriéru	Nie
Spotreba pomocného prúdu				Odvádzanie tepla s podporou ventilátora	Nie
Pri Menovitý tepelný výkon	eI_{max}	Bez údajov	kW	Druh tepelného výkonu/Kontrola teploty v miestnosti	
Pri Minimálny tepelný výkon	eI_{min}	Bez údajov	kW	Jednostupňový tepelný výkon, bez kontroly teploty v miestnosti	Nie
V pohotovostnom stave	eI_{sB}	0	kW	Dva alebo viac manuálne nastaviteľných stupňov, bez kontroly teploty v miestnosti	Nie
				Kontrola teploty v miestnosti s mechanickým termostatom	Áno
				S elektronickou kontrolou teploty v miestnosti	Nie
				Elektronická kontrola teploty v miestnosti a regulácia podľa dób dňa	Nie
				Elektronická kontrola teploty v miestnosti a regulácia podľa dní v týždni	Nie
				Iné možnosti regulácie	
				Kontrola teploty v miestnosti s identifikáciou prítomnosti	Nie
				Kontrola teploty v miestnosti s identifikáciou otvoreného okna	Nie
				S možnosťou diaľkového ovládania (WiFi)	Nie
				S adaptívnou reguláciou začiatku ohrievania	Nie
				S obmedzením prevádzkovej doby	Nie
				So senzorom v podobe čiernej gule	Nie
Kontaktné údaje:		HORNBACH Baumarkt AG Hornbachstrasse 11, 76879 Bornheim/Germany www.hornbach.com			

INSTRUCȚIUNI DE UTILIZARE

Aerotermă de ceramică cu oscilație

NR. ART. 10530792, 10530802



FELICITĂRI!

**VĂ MULȚUMIM CĂ AȚI DECIS SĂ ACHIZIȚIONAȚI ACEST
PRODUSUL DE LA HORNBAACH.**



**Acest produs este adecvat doar pentru încăperi bine izolate sau
pentru utilizarea ocazională.**

CUPRINS

RO

Informații importante privind siguranța, locația și racordarea electrică
Reciclare, eliminarea ca deșeu, declarația de conformitate
Conținutul livrării
Descrierea dispozitivului
Punerea în funcțiune și operarea
Dispozitive de protecție
Curățarea și întreținerea
Activități la începutul/sfârșitul sezonului
Informații tehnice
Informații necesare despre încălzitoarele electrice pentru spații individuale

ÎNAINTE DE A ÎNCEPE MONTAREA, INSTALAREA, OPERAREA SAU ÎNTREȚINEREA, CITIȚI CU ATENȚIE INSTRUCȚIUNILE DE UTILIZARE. PROTEJAȚI-VĂ PE DVS. ȘI PE CEIALȚI URMÂND INDICAȚIILE DE SIGURANȚĂ. NERESPECTAREA INDICAȚIILOR POATE DUCE LA VĂTĂMĂRI CORPORALE ȘI/SAU DAUNE MATERIALE ȘI/SAU ANULAREA GARANȚIEI!!

Utilizarea prevăzută

Acest dispozitiv **este destinat numai încălzirii spațiilor de locuit din gospodării** și nu trebuie utilizat în alte scopuri.

INFORMAȚII IMPORTANTE PRIVIND SIGURANȚA, STANDARDUL ȘI RACORDAREA ELECTRICĂ



1. Utilizați acest dispozitiv **numai în conformitate cu îndrumările din instrucțiunile de utilizare.** Orice altă utilizare nerecomandată de producător poate duce la incendiu, electrocutare sau vătămare corporală.
2. Acest dispozitiv **este destinat numai încălzirii spațiilor de locuit din gospodării** și nu trebuie utilizat în alte scopuri.
3. Îndepărtați ambalajul și asigurați-vă că dispozitivul nu este deteriorat. Dacă aveți incertitudini, nu utilizați dispozitivul și contactați distribuitorul.
4. Înainte de conectarea la rețea, trebuie să **verificați dacă tipul de curent și tensiunea rețelei se potrivesc cu informațiile de pe plăcuța de identificare a dispozitivului.**
5. Priza electrică la care conectați dispozitivul nu trebuie să fie defectă sau desprinsă și trebuie să fie adecvată pentru sarcina de curent necesară și, mai presus de toate, să fie împământată fiabil.
6. Evitați utilizarea unui prelungitor, deoarece acesta se poate supraîncălzi și poate provoca un incendiu.

7. Dispozitivul nu trebuie să fie amplasat direct sub o priză de perete. Dacă aveți incertitudini, solicitați verificarea instalației electrice de către un electrician calificat.

8. Este interzisă ajustarea sau modificarea în orice mod a caracteristicilor acestui dispozitiv. Folosiți doar piese de schimb și accesorii recomandate de producător (nerespectarea poate duce la pierderea garanției).

9. Nu utilizați acest încălzitor dacă prezintă semne vizibile de deteriorare.

10. **Nu lăsați dispozitivul să funcționeze nesupravegheat.** Când părăsiți încăperea, **opriți întotdeauna dispozitivul.**

11. Nu utilizați dispozitivul în încăperi mici ocupate de persoane care nu pot părăsi singuri camera, decât dacă acestea sunt supravegheate în mod constant.

12. **Copiii nu au voie să se joace cu dispozitivul.**

Copiii cu vârsta sub 3 ani trebuie ținuti la distanță de dispozitiv, cu excepția cazului în care sunt supravegheați în mod constant.

13. Țineți copiii la distanță de materialele de ambalare.

La înghițire există pericol de asfixiere!

14. Dispozitivul nu este adecvat pentru operarea continuă și de precizie.

15. Nu utilizați acest încălzitor dacă a căzut.

16. Acest dispozitiv este destinat **numai pentru funcționarea în spații interioare uscate.**

17. Nu utilizați dispozitivul lângă apă sau în locuri cu umiditate ridicată, de ex. într-un subsol umed, lângă o piscină, o cadă sau un duș. Asigurați-vă că în dispozitiv nu poate pătrunde apă.

18. Nu utilizați dispozitivul în imediata apropiere a benzinei, gazului, uleiului, alcoolului sau a altor lichide sau gaze explozive și inflamabile.

19. Pentru a reduce pericolul de incendiu, păstrați orificiul de evacuare a aerului al dispozitivului **la cel puțin un metru distanță față de toate substanțele ușor inflamabile,** de ex.:

- a. recipiente sub presiune (de ex. recipiente de pulverizare)
- b. mobilier
- c. orice tipuri de textile

20. Utilizați acest încălzitor numai pe o suprafață orizontală și stabilă.

21. **Nu acoperiți niciodată dispozitivul în timpul funcționării și în faza de răcire.**

22. Asigurați-vă că între dispozitiv și perețele de montare nu se află niciun obiect care atinge suprafața de încălzire.



23. Opriti întotdeauna dispozitivul înainte de a scoate ștecărul din priză.

24. Nu trageți de cablul de alimentare pentru a scoate deconecta dispozitivul de la priza de alimentare. Trageți întotdeauna de ștecăr pentru a-l scoate din priză.

25. Scoateți ștecărul din priză atunci când dispozitivul nu este utilizat, înainte de curățare sau când este necesară întreținerea.

Curățarea și întreținerea care îi revine utilizatorului nu trebuie efectuate de copii fără supraveghere.

26. Nu atingeți ștecărul cu mâinile ude, pentru a evita electrocutările.

<p>ATENȚIE</p> 	<p style="text-align: center;"><u>PERICOL DE RĂNIRE</u></p> <p style="text-align: center;">În timpul utilizării dispozitivul devine fierbinte!</p> <p>Nu atingeți niciodată dispozitivul în timpul funcționării acestuia → acesta poate provoca ARSURI grave.</p>
<p>ATENȚIE</p> 	<p style="text-align: center;"><u>PERICOL DE INCENDIU</u></p> <p style="text-align: center;">Dispozitivul nu trebuie acoperit în timpul funcționării!</p>
<p>ATENȚIE</p> 	<p style="text-align: center;"><u>DISTANȚA DE SIGURANȚĂ</u></p> <p>Păstrați o distanță de siguranță de cel puțin un metru față de obiectele ușor inflamabile de ex. mobilier, perdele, hârtie etc.!</p> <p style="text-align: center;"><u>LOCAȚIE</u></p> <p>Poziționați întotdeauna dispozitivul astfel încât aerul să poată intra și ieși nestingherit.</p> <p style="text-align: center;"><u>PERICOL DE ARSURI</u></p> <p>Dispozitivul devine foarte fierbinte în timpul utilizării și poate provoca arsuri. Este necesară o atenție deosebită atunci când sunt prezenți copiii și persoanele care au nevoie de protecție.</p> <p style="text-align: center;"><u>PERICOL DE SUPRAÎNCĂLZIRE</u></p> <p>Nu încălziți încăperi cu un volum mai mic de 4 m³</p>

Simbolurile de pe dispozitiv

Simbol:



Semnificație:

Atenție! Nu acoperiți!

Simbolul de pe dispozitiv indică faptul că nu este permisă agățarea obiectelor (de ex. prosoape, îmbrăcăminte etc.) deasupra sau direct în fața dispozitivului. Încălzitorul nu trebuie acoperit, pentru a evita supraîncălzirea și riscul de incendiu!

Simbol:



Semnificație:

Clasa de protecție 2

Simbolul indică faptul că dispozitivul este alocat clasei de protecție 2.

Dispozitivele din clasa de protecție 2 nu sunt conectate la conductorul de protecție. În schimb, între părțile sub tensiune și accesibile acestea au o izolație întărită sau dublă egală cu tensiunea nominală a izolației. Suprafețele conductoare electric sau părțile conductoare la atingere sunt separate de părțile sub tensiune prin izolație întărită sau dublă.

Reciclare, eliminarea ca deșeu, declarația de conformitate

	<p><u>RECICLARE</u></p> <p>Materialele de ambalare pot fi reciclate. Prin urmare, se recomandă să le aruncați la deșeurile sortate</p>
	<p><u>ELIMINAREA CA DEȘEU</u></p> <p>Simbolul tomleronului de gunoi cu roți tăiat înseamnă că pentru acest dispozitivul este necesară eliminarea separată a deșeurilor de echipamente electrice și electronice (DEEE). Dispozitivele electrice și electronice pot conține substanțe periculoase și poluante pentru mediu. Prin urmare, nu aruncați dispozitivul împreună cu deșeurile reziduale nesortate, ci predați-l la un punct de colectare desemnat pentru echipamentele electrice și electronice vechi. În acest fel contribuiți la protecția resurselor și a mediului. Pentru mai</p>

	multe informații, vă rugăm să vă adresați comerciantului dvs. sau autorităților locale. Directiva 2012/19/UE
CE	<p><u>DECLARAȚIE DE CONFORMITATE</u></p> <p>Prin prezenta, confirmăm că acest articol respectă cerințele, reglementările și directivele esențiale ale UE. Puteți vizualiza în orice moment declarația de conformitate detaliată la următorul link:</p> <p>https://www.hornbach.com/productcompliance/</p>

Ne rezervăm dreptul de a nu răspunde în privința unor eventuale erori și de a face modificări de natură tehnică.

Conținutul livrării

- Aerotermă de ceramică
- Instrucțiuni de operare

Descrierea dispozitivului

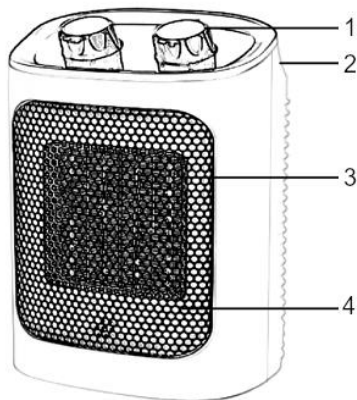

- (1) Buton de control
- (2) Mâner de transport
- (3) Element de încălzire PTC
- (4) Evacuarea aerului

Înainte de punerea în funcțiune

1. Deschideți cutia și scoateți dispozitivul.
2. Îndepărtați ambalajul complet de pe dispozitiv.
3. Apoi verificați dispozitivul pentru a detecta eventualele deteriorări.

4. Desfășurați cu grijă cablul de alimentare, cercetând, de asemenea, pentru a detecta eventualele deteriorări.

Locația și racordarea

1. Alegeți o locație potrivită pentru aeroterma de ceramică ceramic, la cel puțin un metru distanță față de toate obstacolele, de pereți și de materialele combustibile (consultați și prevederile de siguranță).

2. Asigurați-vă că aeroterma de ceramică este așezată întotdeauna în poziție verticală pe o pardoseală stabilă, plană și orizontală.

3. Verificați dacă selectorul de operare este setat pe OFF.

4. Desfășurați complet cablul de conectare și introduceți ștecărul într-o priză adecvată de 230 V. Pentru a evita suprasolicitarea, nu conectați alte dispozitive la același circuit.

Punerea în funcțiune și operarea

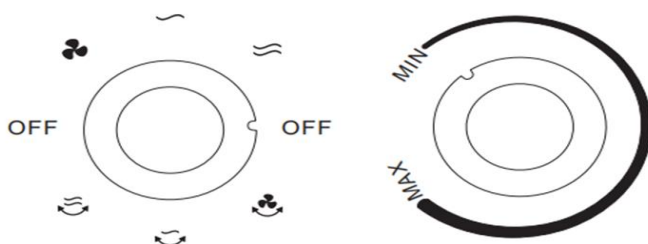

Funcționarea ventilatorului



Funcționarea ventilatorului cu oscilație



Treapta de încălzire unu



Treapta de încălzire unu cu oscilație



Treapta de încălzire doi



Treapta de încălzire doi cu oscilație

**OFF
(OPRIT)**

Dispozitiv decuplat

Ventilare



Setarea funcționării ventilatorului



Setarea funcționării ventilatorului cu oscilație

Încălzire



Setarea pentru încălzirea pe treapta unu (900 Watt)



Setarea pentru încălzirea pe treapta doi (1500 Watt)

Oscilație



Setarea pentru încălzirea pe treapta unu (900 Watt) cu oscilație



Setarea pentru încălzirea pe treapta doi (1500 Watt) cu oscilație

Termostat

Cel mai economic este să încălziți camera la puterea maximă (max.) și apoi să comutați la jumătate de putere, pentru a controla temperatura.

Ventilatorul funcționează la jumătate de putere sau la putere maximă la aceeași viteză; diferența constă în numărul de elemente de încălzire utilizate.

Când temperatura dorită a fost atinsă, rotiți lent butonul termostatului până când auziți un clic. Temperatura este acum setată.

Aeroterma de ceramică pornește și se oprește automat pentru a regla temperatura setată.

Pentru a seta o temperatură mai mare sau mai mică, rotiți butonul termostatului în sens orar/respectiv în sens antiorar.

Dispozitive de protecție

Aeroterma de ceramică este echipată cu un dispozitiv **anti-răsturnare** care decuplează dispozitivul în cazul în care acesta se răstoarnă în mod neașteptat. Dacă îl așezați din nou drept după aceea, va începe să funcționeze din nou.

Însă mai întâi opriți dispozitivul, scoateți ștecărul din priză și verificați dacă aeroterma de ceramică nu este deteriorată. Dacă dispozitivul este deteriorat sau nu funcționează corect, nu îl utilizați, ci duceți-l pentru verificare/reparație.

INDICATIE

Siguranța la supraîncălzire oprește aeroterma de ceramică dacă aceasta se încălzește prea mult în interior!

Acest lucru se poate întâmpla dacă aeroterma de ceramică nu poate disipa suficientă căldură sau nu poate aspira suficient aer proaspăt. De obicei, cauza este acoperirea (parțială) a aerotermei de ceramică, colmatarea grilei de admisie și/sau de evacuare a aerului, murdăria sau așezarea prea aproape de ex. un perete.

Dacă siguranța la supraîncălzire oprește aeroterma de ceramică, trebuie să comutați selectorul de funcționare pe OFF, să scoateți ștecărul din priză și să lăsați aeroterma de ceramică să se răcească. Eliminați cauza supraîncălzirii înainte de a utiliza din nou aeroterma de ceramică.

Dacă nu puteți detecta cauza supraîncălzirii și problema persistă, opriți utilizarea aerotermei de ceramică și trimiteți-o la inspecție/reparație.

Curățarea și întreținerea

Păstrați curată aeroterma de ceramică. Depunerile de praf și murdărie din dispozitiv sunt unele dintre cele mai frecvente cauze de supraîncălzire. Așadar, îndepărtați-le periodic. Pentru lucrări de curățare sau întreținere, opriți aeroterma de ceramică, scoateți ștecărul din priză și lăsați aeroterma de ceramică să se răcească în prealabil.

- Curățați în mod regulat exteriorul ventilatorului, utilizând o cârpă uscată sau ușor umedă. Nu folosiți săpunuri puternice, spray-uri, detergenți, abrazivi, ceară, produse de lustruire sau alte soluții chimice.
- Folosiți aspiratorul pentru a îndepărta cu atenție praful și murdăria de pe grilaje și verificați dacă intrările și ieșirile de aer sunt curate. La curățare, aveți grijă să nu atingeți sau să deteriorați nicio piesă internă.
- Aeroterma de ceramică nu conține alte piese care necesită întreținere.
- Depozitați aeroterma de ceramică la sfârșitul sezonului, dacă este posibil în ambalajul original. Așezați-o în poziție verticală într-un loc răcoros, uscat și fără praf.
- Când dispozitivul trebuie eliminat ca deșeu la sfârșitul duratei sale de viață, acesta nu se va arunca la gunoii menajer. Predați-l la centrul de colectare a echipamentelor electrice al municipalității, care se va asigura că toate materialele care mai pot fi folosite sunt reciclate.

Activități la începutul sezonului

Verificați starea corespunzătoare a cablului de alimentare și funcționarea împământării.

Urmați cu atenție instrucțiunile de instalare și de siguranță.

Activități la sfârșitul sezonului

Opriți întotdeauna dispozitivul și scoateți ștecărul din priză.

Lăsați dispozitivul să se răcească.

Ambalați dispozitivul și depozitați-l într-un loc răcoros și uscat.

INFORMAȚII TEHNICE

Numărul articolului:	10530792, 10530802
Tensiune de intrare:	220-240 V~
Frecvență:	50-60 Hz
Putere nominală absorbită:	1500 W
Interval de încălzire:	5 – 40 °C
Greutate	1,35 kg
Dimensiuni	16 x 13 x 26 cm
Adresă de contact pentru informații suplimentare:	Fabricat pentru HORNBACH Baumarkt AG Hornbachstrasse 11 76879 Bornheim/Germania www.hornbach.com

Informații necesare despre încălzitoarele electrice pentru spații individuale

Numărul articolului 10530792, 10530802					
Informații	Simbol	Valoare	Unitate	Informații	Unitate
Putere termică				Nu mai pentru încălzitoarele electrice pentru spații individuale cu acumulator de căldură: Tipul sistemului de control al aportului de căldură	
Putere termică nominală	P_{nom}	1,5	kW	Sistem manual de control al aportului de căldură cu termostat integrat	Nu
Putere termică minimă (valoarea orientativă)	P_{min}	0,80	kW	Sistem manual de control al aportului de căldură cu feedback despre temperatura încăperii și/sau exterioară	Nu
Putere termică maximă continuă	$P_{max,c}$	1,5	kW	Sistem electronic de control al aportului de căldură cu feedback despre temperatura încăperii și/sau exterioară	Nu
Consum auxiliar de energie				Emisia de căldură cu sprijinul ventilatorului	
La Putere termică nominală	eI_{max}	N/A	kW	Tipul puterii termice/controlului temperaturii încăperii	
La Putere termică minimă	eI_{min}	N/A	kW	Putere termică cu un singur nivel, fără control al temperaturii încăperii	Nu
În stare pregătită de funcționare	eI_{sB}	0	kW	Două sau mai multe niveluri reglabile manual, fără controlul temperaturii încăperii	Nu
				Controlul temperaturii încăperii cu termostat mecanic	Da
				Cu control electronic al temperaturii încăperii	Nu
				Control electronic al temperaturii încăperii sistem de control pe durata zilei	Nu
				Control electronic al temperaturii încăperii sistem de control pe durata săptămânii	Nu
				Alte opțiuni de sisteme de control	
				Controlul temperaturii încăperii cu detectarea prezenței	Nu
				Controlul temperaturii încăperii cu detectarea ferestrei deschise	Nu
				Cu opțiune de operare cu telecomandă (WiFi)	Nu
				Cu sistem adaptiv de control al pornirii încălzirii	Nu
				Cu limitarea timpului de funcționare	Nu
				Cu senzor cu bilă neagră	Nu
Informații de contact:	HORNBACK Baumarkt AG Hornbachstrasse 11, 76879 Bornheim/Germania www.hornbach.com				

OPERATING MANUAL

Ceramic Oscillating Fan Heater

ART.NO. 10530792, 10530802



CONGRATULATIONS!

THANK YOU FOR PURCHASING THIS HORNBAACH
PRODUCT.



This product is intended for use in well-insulated areas and for occasional use only.

TABLE OF CONTENTS

EN

Important information on safety, place of use and electrical connections
Recycling, disposal and Declaration of Conformity
Scope of delivery
Description of the appliance
Starting up and functions
Safety features
Cleaning and maintenance
Activities at the start/end of the season
Technical information
Required data for single-room electrical heating devices

PLEASE READ THE OPERATING MANUAL CAREFULLY BEFORE BEGINNING ASSEMBLY,, INSTALLATION, OPERATION OR MAINTENANCE. PROTECT YOURSELF AND OTHERS BY FOLLOWING THE SAFETY INSTRUCTIONS. FAILURE TO COMPLY WITH THESE INSTRUCTIONS MAY RESULT IN PERSONAL INJURY AND/OR PROPERTY DAMAGE AND/OR LOSS OF CLAIMS UNDER WARRANTY.

Intended Use

This appliance is **intended exclusively for the heating of domestic living spaces** and may not be used for any other purpose.

IMPORTANT INFORMATION ON SAFETY, STANDARDS AND ELECTRICAL CONNECTIONS



1. Use this appliance **only in accordance with the guidelines in this operating manual.** Any other use not recommended by the manufacturer may result in fire, electrical shock or personal injury.
2. This appliance is **intended exclusively for the heating of domestic living spaces** and may not be used for any other purpose.
3. Remove the packaging and check that the appliance is not damaged. If you are in doubt, do not use the appliance and contact your dealer.
4. Before connecting to the mains power supply, **check that the mains voltage and type matches the information provided on the type plate of the appliance.**
5. The electrical socket to which you connect the appliance must not be defective or loose, must be suitable for the current load required, and above all must be reliably earthed.
6. Avoid using an extension cable, because this could overheat and cause a fire.

7. Do not situate the appliance directly beneath a wall power socket. In case of doubt, have your electrical installation checked by a qualified electrician.

8. It is forbidden to adapt or modify the properties of this appliance in any way. Use only replacement parts and accessories recommended by the manufacturer (failure to do so may result in loss of warranty cover).

9. Do not use this heater if it shows visible signs of damage.

10. **Do not operate the appliance unattended.** Whenever you leave the room, **always switch off the appliance.**

11. Do not use the appliance in small rooms where people are present who are unable to leave the room by themselves, unless they are under constant supervision.

12. **Do not allow children to play with the appliance.**

Keep children under 3 years away from the appliance unless they are under constant supervision.

13. Keep the packaging materials away from children.

If swallowed, these pose a risk of suffocation.

14. The appliance is not suitable for continuous or high-precision operation.

15. Do not use this heater if it has previously been dropped.

16. This appliance is for use in **dry indoor spaces only.**

17. Do not use the appliance near water or high humidity, e.g. in damp cellars, or near swimming pools, baths or

showers. Make sure that water cannot get into the appliance.

18. Do not use the appliance in close proximity to petrol, gas, oil, alcohol or other explosive or flammable liquids or gases.

19. To minimise the risk of fire, ensure a distance of **at least one metre between the air outlet of the appliance and any flammable materials** such as:

- a. Pressurised containers (e.g. spray cans)
- b. Furniture
- c. Textiles of any kind

20. This heater should only be operated on a level, stable surface.

21. **Never cover the appliance while it is in operation or while cooling down after use.**

22. Ensure that no objects come between the appliance and the mounting wall that could touch the heating surface.



23. **Always** switch the appliance off **before unplugging it.**

24. Do not pull the mains cable to disconnect the appliance from the mains supply. Always pull by the plug to disconnect the mains cable.

25. Unplug the appliance when you are not using it and before cleaning it or performing any maintenance.

Do not allow children to clean or perform user maintenance on the appliance without supervision.

26. To avoid electric shocks, do not touch the plug with wet hands.

<p>ATTENTION</p> 	<p style="text-align: center;"><u>RISK OF INJURY</u></p> <p style="text-align: center;">This appliance becomes hot during use.</p> <p style="text-align: center;">Never touch the appliance while it is in use → this may result in severe BURNS.</p>
<p>ATTENTION</p> 	<p style="text-align: center;"><u>RISK OF FIRE</u></p> <p style="text-align: center;">Do not cover the appliance while it is in use.</p>
<p>ATTENTION</p> 	<p style="text-align: center;"><u>SAFE DISTANCE</u></p> <p style="text-align: center;">Maintain a safe distance of at least one metre from flammable items such as furniture, curtains, paper and similar.</p> <p style="text-align: center;"><u>PLACE OF USE</u></p> <p style="text-align: center;">Position the appliance in such a way that air can flow in and out without hindrance.</p> <p style="text-align: center;"><u>RISK OF BURNS</u></p> <p style="text-align: center;">This appliance becomes very hot during use and can cause burns. Take particular care if children or vulnerable persons are present.</p> <p style="text-align: center;"><u>RISK OF OVERHEATING</u></p> <p style="text-align: center;">Do not use the appliance in rooms with a volume less than 4m³.</p>

Symbol markings on the appliance

Symbol:



Meaning:

Attention: Do not cover

The symbol on the device indicates that it is not permitted to suspend any item (e.g. towels, clothing etc.) above the appliance or directly in front of it. To prevent overheating and the risk of fire, the heater must not be covered.

Symbol:





Meaning:

Protection class 2

This symbol indicates that the appliance is classified as protection class 2 (double insulated).

Class 2 appliances are not connected to the earth of the electricity supply. Instead, they feature an enhanced or doubled insulation up to the rated insulation voltage between the live parts and the parts that can be touched. Accordingly, electrically conductive surfaces or other parts that can be touched are isolated by an enhanced or doubled insulation from live parts.

Recycling, disposal and Declaration of Conformity

	<p><u>RECYCLING</u></p> <p>The packaging materials can be recycled. It is recommended that you dispose of them in separated waste.</p>
	<p><u>DISPOSAL</u></p> <p>The pictogram with the crossed out dustbin indicates that electrical and electronic appliances must be disposed of separately from household waste (WEEE). Electrical and electronic appliances can contain harmful and environmentally hazardous materials. Do not dispose of them in unsorted residual waste, but at a registered collection centre for waste electrical and electronic equipment. By doing so, you will help to conserve resources and protect the</p>

	environment. For further information please consult your dealer or your local authorities. Directive 2012/19/EU
	<p><u>DECLARATION OF CONFORMITY</u></p> <p>We hereby confirm that this article complies with the essential requirements, regulations and guidelines of the EU. The detailed declaration of conformity can be viewed at any time via following link:</p> <p>https://www.hornbach.com/productcompliance/</p>

Errata and technical changes reserved.

Scope of delivery

- Ceramic fan heater
- Operating manual

Description of the appliance

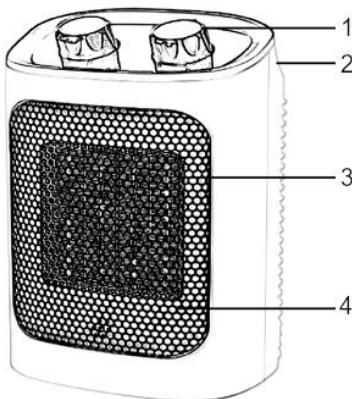

- (1) Controls
- (2) Carrying handle
- (3) PTC heating element
- (4) Air outlet

Before using the appliance for the first time

1. Open the carton and take out the appliance.
2. Remove all packaging from the appliance.
3. Next, check the appliance for any damage.

4. Carefully unwind the power cable and check this also for damage.

Place of use and connection to power supply

1. Select a suitable location for the ceramic fan heater, at least one metre from any obstacle, walls or flammable materials (see also the safety information).
2. Ensure that the ceramic fan heater is always placed upright on a stable, smooth and horizontal surface.
3. Check that the control is set to OFF.
4. Unwind the power cable completely and insert the plug into a suitable 230 V socket. To prevent overloading to the supply, do not connect any other appliance to the same mains circuit.

Starting up and functions

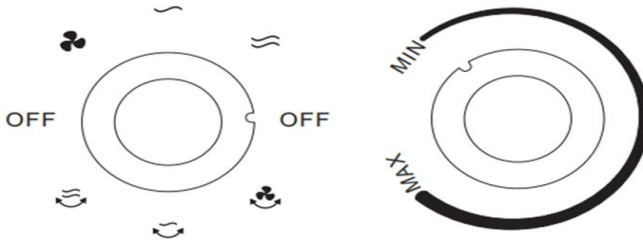

Fan operation



Fan operation with oscillation



Heating level 1



Heating level 1 with oscillation



Heating level 2



Heating level 2 with oscillation

OFF

Appliance is off

Use as a fan



Setting for fan in fixed position



Setting for fan with oscillation

Heating



Setting for level 1 heating (900 W)



Setting for level 2 heating (1500 W)

Oscillation



Setting for level 1 heating (900 W) with oscillation



Setting for level 2 heating (1500 W) with oscillation

Thermostat

The most economical way of using the heater is to heat the room up at full power (max.) and then to switch to half power to maintain the temperature.

The fan operates at the same speed for both half and full power, and the only difference is the number of heating elements used.

Once the desired temperature is reached, turn the thermostat knob slowly down until you hear a click. The temperature is now set.

The ceramic fan heater will switch itself automatically on and off to maintain the set temperature.

To set a higher or lower temperature, simply turn the thermostat knob clockwise or anticlockwise respectively.

Safety features

The ceramic fan heater features **tip protection** that switches the appliance off if it should fall over unexpectedly. When you stand it up again, it resumes operation.

But to do this, first switch the appliance off, remove the plug from the socket and check the ceramic fan heater for any damage. Do not use the appliance if it is damaged or does not function correctly. Take it for inspection and if necessary for repair.

NOTE

Overheating protection causes the ceramic fan heater to cut out if its interior becomes too hot.

This can occur if the heater cannot fully expel all its heat or if too little fresh air is available for it to draw in. The usual cause of this is that something is covering or partly covering the heater or that the air inlet or outlet grille is blocked or clogged; other causes are the presence of dirt or a positioning of the unit too close e.g. to a wall.

If the overheating protection of the heater cuts out, set the controller to OFF, then unplug from the power socket and allow the unit to cool down. You should remove the cause of the overheating before operating the ceramic fan heater again.

If you cannot identify the cause of the overheating and the problem persists, stop using the heater and take it for inspection and possible repair.

Cleaning and maintenance

Keep the ceramic fan heater clean. The build-up of dust and dirt in the appliance is one of the commonest causes of overheating. You should therefore remove such dirt regularly. Before cleaning or performing maintenance, switch the ceramic fan heater off, remove the plug from the socket and allow to cool.

- Clean the outside of the heater regularly with a dry or very slightly moistened cloth. Do not use any abrasive soap, spray, detergents or scouring agents, wax, glazing agents or other chemical solutions.

- Use a vacuum cleaner to carefully remove dirt and dust from the grilles and check that the air inlets and outlets are clean. When cleaning these, take care not to touch or damage any internal parts.
- The ceramic fan heater does not contain any other components that require maintenance.
- When the heating season ends, carefully pack the ceramic fan heater away, where possible in its original packaging. Store it upright in a cool, dry and dust-free place.
- When the appliance reaches the end of its useful life, do not dispose of it in the domestic waste. Take it instead to a local collection point for electrical equipment. Care will then be taken to recycle any re-usable materials.

Activities at the start of the season

Check that the power supply cable is in good condition and that the earthing is functioning.

Follow the installation and safety instructions carefully.

Activities at the end of the season

Switch the appliance off and disconnect the mains plug.

Allow the appliance to cool.

Pack away the appliance and store it in a cool, dry place.

TECHNICAL INFORMATION

Article number:	10530792, 10530802
Input voltage:	220-240 V~
Frequency:	50-60 Hz
Rated power consumption:	1500 W
Heating temperature range:	5 – 40°C
Weight:	1.35 kg
Dimensions:	16 x 13 x 26 cm
Contact address for further information:	Manufactured for HORNBACH Baumarkt AG Hornbachstrasse 11 76879 Bornheim/Germany www.hornbach.com

Required data for single-room electrical heating devices

Article number 10530792, 10530802					
Information	Symbol	Value	Unit	Information	Unit
Heat output				Single-room electric storage heaters only: Method of heat transfer control	
Nominal heat output	P_{nom}	1.5	kW	Manual control of heat transfer with integrated thermostat	No
Minimum heat output (guideline)	P_{min}	0.80	kW	Manual control of heat transfer with feedback of room and/or outside temperature	No
Maximum continuous heat output	$P_{max,c}$	1.5	kW	Electronic control of heat transfer with feedback of room and/or outside temperature	No
Auxiliary current consumption				Fan-assisted heat outlet	
At Nominal heat output	eI_{max}	N/A	kW	Type of heat output/room temperature control	
At Minimum heat output	eI_{min}	N/A	kW	Single heat output level, no room temperature control	No
In standby mode	eI_{sB}	0	kW	Two or more manually settable output levels, no room temperature control	No
				Room temperature control with mechanical thermostat	Yes
				With electronic room temperature control	No
				Electronic room temperature control and timed control through the day	No
				Electronic room temperature control and timed control through the week	No
				Other control options	
				Room temperature control with presence detection	No
				Room temperature control with detection of open windows	No
				With remote control option (WiFi)	No
				With adaptive start-up control	No
				With operating time limiter	No
				With ball-type sensor	No
Contact information:	HORNBACH Baumarkt AG Hornbachstrasse 11, 76879 Bornheim/Germany www.hornbach.com				

Manufactured for

HORNBACH Baumarkt AG

Hornbachstraße 11

76879 Bornheim / Germany



10530792 und 10530802_2022/04_V1.0