



- DE** Deckenstrahler  
Bedienungsanleitung
- FR** Radiateur de plafond  
Mode d'emploi
- IT** Stufa da soffitto  
Manuale utente
- NL** Terrasverwarmer  
Gebruiksaanwijzing
- SE** Infravärmare för takmontage  
Bruksanvisning
- CZ** Stropní zářič  
Návod k použití
- SK** Stropný ohrievač  
Návod na použitie
- RO** Încălzitor de plafon  
Manual de utilizare
- EN** Ceiling-mounted heater  
User Manual



Bitte lesen Sie diese Anleitung gründlich durch und bewahren Sie sie für den späteren Gebrauch auf!



### Sicherheitshinweise

- Das Heizgerät darf erst nach der in Kapitel II beschriebenen vollständigen Montage betrieben werden. Zum sicheren Betrieb muss das Heizgerät mindestens 1,80 m über dem Boden sein, zur Decke und angrenzenden Wänden mindestens 0,5 m Abstand haben und 1 m vom zu heizenden Bereich entfernt sein.
- Betreiben Sie das Heizgerät immer an einer Stromquelle, die den Angaben auf dem Typenschild entspricht.
- Nach dem Ausschalten immer den Netzstecker ziehen.
- Das Heizgerät wird bei Verwendung heiß. Berühren Sie heiße Flächen nicht mit der bloßen Haut.
- Vorsicht – Einige Teile des Produktes können sehr heiß werden und Verbrennungen verursachen. Besondere Vorsicht ist geboten, wenn Kinder und schutzbedürftige Personen anwesend sind.
- Sicherstellen, dass das Heizgerät vor dem Bewegen vom Netz getrennt ist und das Heizgerät nicht an der Heizeinheit angeho-ben wird.
- **WARNUNG:** Um die Brandgefahr zu mindern, sind brennbare Materialien wie Möbel, Papier, Vorhänge, Kleidung, Markisen, Schirme und Vorhänge min. 1 m von der Heizeinheit fernzuhalten.
- Die Heizeinheit darf nicht nach oben in Richtung Decke ausgerichtet werden. Die Heizeinheit sollte in die Richtung strahlen, die zu heizen ist.
- Dieses Heizgerät ist für den Gebrauch durch Kinder ab 8 Jahren und Personen mit eingeschränkten körperlichen, sensorischen oder mentalen Fähigkeiten oder mit mangelhafter Erfahrung und Kenntnissen geeignet, sofern sie beaufsichtigt werden oder hinsichtlich der sicheren Verwendung des Heizgerätes unterwiesen wurden und die bestehenden Gefahren verstanden haben.
- Kinder dürfen nicht mit dem Gerät spielen. Reinigung und Benutzer-Wartung dürfen nicht von Kindern ohne Beaufsichtigung durchgeführt werden.
- Kinder jünger als 3 Jahre sind fernzuhalten, es sei denn, sie werden ständig überwacht.
- Kinder ab 3 Jahren und jünger als 8 Jahre dürfen das Heizgerät nur ein- und ausschalten, wenn sie beaufsichtigt werden oder bezüglich des sicheren Gebrauchs des Heizgerätes unterwiesen wurden und die daraus resultierenden Gefahren verstanden haben, vorausgesetzt, dass das Heizgerät in seiner normalen Gebrauchslage platziert oder installiert ist. Kindern ab 3 Jahren und jünger als 8 Jahre dürfen nicht den Stecker

in die Steckdose stecken, das Heizgerät nicht regulieren, das Heizgerät nicht reinigen und/oder nicht die Wartung durch den Benutzer durchführen.

- Dieses Heizgerät nicht benutzen, wenn es sichtbare Anzeichen von Beschädigungen aufweist.
- Das Heizgerät enthält keinerlei Teile, die Sie selbst reparieren können. Elektroarbeiten und Reparaturen dürfen nur von Elektrofachkräften ausgeführt werden.
- Falls das Netzkabel beschädigt ist, muss es vom Hersteller, dessen technischen Kundendienst oder von ähnlich qualifizierten Personen ersetzt werden, um Gefahren zu vermeiden.
- Das Heizgerät darf in keiner Weise abgeändert werden. Stromschlag- und Unfallgefahr. Versuchen Sie nicht, das Heizelement zu ersetzen.
- Dieses Heizgerät ist nur für den Außenbereich geeignet. Das Heizgerät nicht in direktem Sonnenlicht, in der Nähe von Wärmequellen oder in feuchten Umgebungen betreiben. Dieses Heizgerät nicht in unmittelbarer Nähe einer Badewanne, einer Dusche oder eines Schwimmbeckens benutzen.
- Das Heizgerät nicht für längere Zeit der Witterung aussetzen.
- Nicht mit feuchten Händen bedienen. Das Heizgerät, das Netzkabel und den Stecker nicht mit Wasser oder anderen Flüssigkeiten in Kontakt bringen.
- Verlegen Sie Netz- und Verlängerungskabel nicht unter Teppichen. Bedecken Sie es nicht mit Läufern oder ähnlichen Abdeckungen. Verlegen Sie das Kabel nicht in Laufwegen, wo darüber gestolpert werden kann.
- Wickeln Sie das Kabel nicht um das Heizgerät.
- Stellen Sie sicher, dass nichts in die Lüftungsschlitze oder andere Öffnungen des Heizgeräts gelangt, da das zu elektrischem Schock, Bränden oder einer Beschädigung des Heizgeräts führen kann.
- Als Schutz vor einem möglichen Brand das Lüftungsgitter nicht abdecken.
- Das Heizgerät nicht in Umgebungen benutzen, in denen Treibstoff, Farben oder andere entflammbare Substanzen verwendet oder gelagert werden.
- Stellen Sie das Heizgerät immer so auf, dass der Netzstecker zugänglich ist. Ausschließlich mit H07RN-F konforme Verlängerungskabel verwenden, welche für den Einsatz im Außenbereich vorgesehen und gegen Spritzwasser geschützt sind. Min. Kabelquerschnitt: 2,5 mm<sup>2</sup>; max. Kabellänge: 10 m.
- Stellen Sie sicher, dass das Heizgerät in eine passende Steckdose gesteckt wird, die für den Außeneinsatz geeignet ist.
- Heizgerät vor dem Ziehen des Netzsteckers am Schalter ausschalten. Den Stecker nicht am Kabel aus der Steckdose ziehen.
- Ziehen Sie vor dem Transport, der Reinigung oder Lagerung des Heizgeräts immer den Netzstecker und warten Sie, bis das Heizgerät vollständig abgekühlt ist.

- Das Heizgerät ist nur für den Privatgebrauch bestimmt, nicht für den gewerblichen Einsatz. Ein anderer als der vom Hersteller empfohlene Einsatz kann zu Bränden, elektrischem Schock oder anderen Personenschäden führen.
- Keine Anbauten am Heizgerät anbringen.
- **WARNUNG:** Das Heizgerät ist nicht mit einer Raumtemperaturregelung ausgestattet. Es ist ausschließlich zur Verwendung im Freien geeignet.
- Prüfen Sie die angrenzenden Wände auf Daten- und Stromleitungen sowie Rohre. Wählen Sie einen anderen Aufstellungsort, falls in der direkten Umgebung Hausanschlussleitungen vorhanden sind.
- Das Heizgerät darf nicht unmittelbar über oder unter einer Wandsteckdose angebracht werden.

### Verwendete Symbole



Vorsicht: Gefahr für die Unversehrtheit von Gesundheit und Produkt.



Schutzklasse I.

### Entsorgung



Das Symbol „durchgestrichene Mülltonne“ erfordert die separate Entsorgung von Elektro- und Elektronik-Altgeräten (WEEE). Solche Geräte können wertvolle, aber gefährliche und umweltgefährdende Stoffe enthalten. Sie sind gesetzlich dazu verpflichtet, diese Produkte keinesfalls im unsortierten Hausmüll, sondern an einer ausgewiesenen Sammelstelle für das Recycling von elektrischen und elektronischen Heizgeräten zu entsorgen. Dadurch tragen Sie zum Schutz der Ressourcen und der Umwelt bei.

HORNBAACH ist in Deutschland verpflichtet:

- bei Neukauf eines Elektro- oder Elektronikgerätes ein Altgerät der gleichen Art unentgeltlich im HORNBAACH-Markt zurückzunehmen.

- auch ohne einen Neukauf bis zu 3 Elektro- oder Elektronik-Altgeräte der gleichen Geräteart (bis max. 25 cm Kantenlänge) unentgeltlich im HORNBAACH-Markt zurückzunehmen.
- bei Lieferung eines neuen Elektro- oder Elektronikgerätes an einen privaten Haushalt ein Altgerät der gleichen Art unentgeltlich abzuholen oder Ihnen die Rückgabe in Ihrer unmittelbaren Nähe zu ermöglichen.

Für weitere Informationen wenden Sie sich an [www.hornbach.com](http://www.hornbach.com) oder an die örtlichen Behörden.

Kinder dürfen auf keinen Fall mit Kunststoffbeuteln und Verpackungsmaterial spielen, da Verletzungs- bzw. Erstickungsgefahr besteht. Solches Material sicher lagern oder auf umweltfreundliche Weise entsorgen.



I.	Bezeichnung	Technische Daten	
1	Netzkabel	Artikelnummer	10594566
2	Karabinerhaken	EU-Stecker	10594568
3	Kette	Schweizer Stecker	220-240 V-
4	Heizeinheit	Nennspannung	50-60 Hz
5	Zugschalter	Nennleistung	1500 W
		Schutzklasse	I
		Schutzgrad	IP 24
		Gewicht	1,6 kg

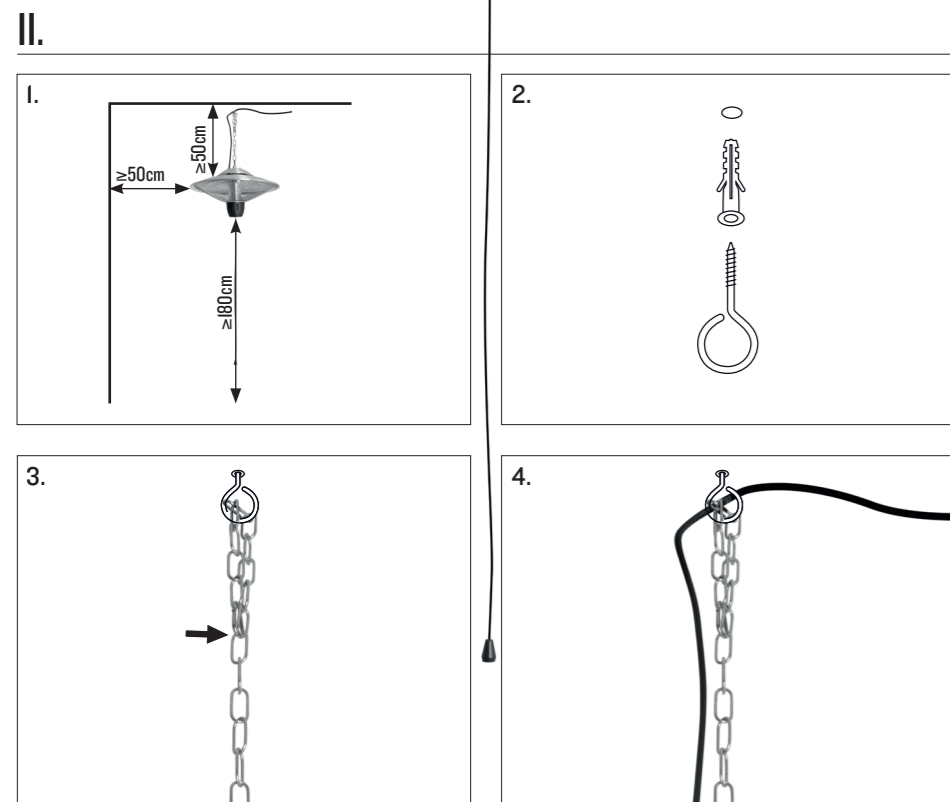

- II. Montage**
- !** Vorsicht: Vor der Verwendung sämtliches Verpackungsmaterial entfernen. Bewahren Sie die Verpackung vor Kindern geschützt auf, um das Heizgerät damit in Betriebspausen vor Witterungseinflüssen zu schützen. Kontrollieren Sie das Heizgerät, sein Netzkabel und den Stecker auf Schäden. Das Heizgerät bei erkennbaren Schäden nicht verwenden.
1. Wählen Sie eine belastbare, feste Stelle für die Montage, hinter der keine Leitungen oder Kabel verlaufen. Wählen Sie einen Platz für das Heizgerät, an dem die Entfernungen eingehalten werden, die in Bild I auf der linken Ausklappseite zu sehen sind. Wählen Sie einen passenden Haken und Befestigungsmaterial (nicht im Lieferumfang). Das Auge des Hakens muss so groß sein, dass sich die Kette hindurch führen lässt. Decke, Haken und Befestigungsmaterial müssen das vierfache Gewicht des Heizgeräts tragen können.
  2. Bohren Sie ein Loch und befestigen Sie den Haken mit dem Befestigungsmaterial an der Decke.
  3. Führen Sie die Kette durch den Haken und hängen Sie den Karabinerhaken so in die Kette ein, dass die Abstände in Bild I eingehalten werden.
  4. Führen Sie das Netzkabel zu einer geeigneten geerdeten I3 A 220-240 V Steckdose. Die Steckdose muss leicht zugänglich sein, um das Heizgerät in Betriebspausen vom Netz trennen zu können.
- !** Achten Sie darauf, dass das Kabel nicht in Laufwegen hängt oder dem Heizgerät nahe kommt. Stellen Sie sicher, dass das Heizgerät von der Kette gehalten wird und nicht vom Kabel.

- III. Betrieb**
- !** Vorsicht: Vor der Verwendung eventuelle Abdeckungen vollständig entfernen und nach dem Betrieb immer den Netzstecker ziehen.
1. Den Stecker in eine geeignete geerdete I3 A 220-240 V- 50/60 Hz Steckdose stecken (in der Schweiz nur Heizgerät 10594568 verwenden).
  2. Ziehen Sie am Zugschalter, um das Heizgerät ein- und auszuschalten.
  3. Ziehen Sie nach der Verwendung den Netzstecker.

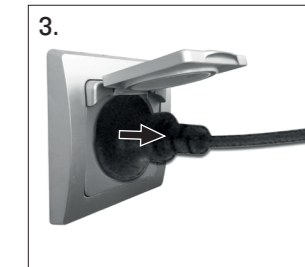
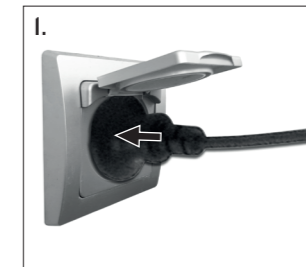

- IV. Wartung und Pflege**
- !** Vorsicht: Vor jeglicher Wartung und Pflege den Netzstecker ziehen und das Heizgerät abkühlen lassen. Vor längeren Betriebspausen: Das Heizgerät abkühlen lassen und gegen Witterungseinflüsse abdecken.
- Reinigen**  
Das Heizgerät nur mit einem weichen, leicht feuchten Tuch abwischen. Auf keinen Fall Scheuerpulver oder chemische Reinigungsmittel verwenden. Elektrische Bauteile dürfen nicht mit Feuchtigkeit in Kontakt kommen.





Lire attentivement les présentes instructions et les conserver en lieu sûr pour une utilisation ultérieure. Risque de blessure ou de choc électrique !



### Informations de sécurité

- Le radiateur ne peut être utilisé qu'une fois l'assemblage décrit dans la partie II terminé. Pour une utilisation sûre du produit, l'unité de chauffage doit être placée à une hauteur minimale de 1,8 m du sol, à une distance minimale de 0,5 m du plafond, du toit et des murs des deux côtés, et à une distance de 1 m de la zone à chauffer.
- Assurez-vous toujours que votre alimentation électrique correspond à la plaque signalétique de cet appareil.
- Toujours débrancher l'appareil lorsqu'il n'est pas utilisé.
- Le radiateur est brûlant lors de son utilisation. Pour éviter les brûlures, ne pas toucher les surfaces chaudes sans protection.
- Attention : certaines pièces de ce produit peuvent être très chaudes et engendrer des brûlures. Une attention particulière doit être accordée lorsque des enfants et des personnes vulnérables sont présents.
- Lorsque vous déplacez le radiateur, assurez-vous qu'il est éteint et ne le soulevez pas en tenant l'ensemble de radiateur.
- Maintenez les matériaux combustibles tels que les meubles, les oreillers, la literie, les papiers, les vêtements et les rideaux à au moins 1 m de l'appareil de radiateur.
- L'unité de chauffage ne doit pas être orientée vers le plafond. L'unité de chauffage doit faire face à la zone qu'elle est censée chauffer.
- Cet appareil peut être utilisé par des enfants âgés de 8 ans et plus, et par des personnes aux capacités physiques, sensorielles ou mentales réduites, ou manquant d'expérience et de connaissances s'ils sont surveillés ou s'ils ont bénéficié d'instructions concernant l'utilisation sûre de l'appareil et compris les risques impliqués.
- Les enfants ont l'interdiction de jouer avec l'appareil. Le nettoyage et l'entretien par l'utilisateur ne doivent pas être effectués par des enfants sans supervision.
- Les enfants de moins de 3 ans doivent être tenus à l'écart, sauf s'ils sont surveillés en permanence.
- Les enfants âgés de 3 ans à moins de 8 ans ne peuvent allumer/éteindre l'appareil que si celui-ci a été placé ou installé dans la position normale de fonctionnement prévue et s'ils sont surveillés ou qu'ils ont reçu une instruction relative à l'utilisation de l'appareil en toute sécurité et s'ils comprennent les dangers. Les enfants âgés de 3 ans et moins de 8 ans ne doivent pas brancher, régler et nettoyer l'appareil ou effectuer l'entretien de l'utilisateur.
- N'utilisez pas le produit si l'appareil présente des signes visibles de dommages.
- Le radiateur ne contient aucune pièce

réparable par l'utilisateur. Les travaux et réparations électriques doivent être effectués par un électricien qualifié.

- Si les câbles principaux sont endommagés, ils doivent être remplacés par le fabricant, son agent de service ou des personnes à qualification similaire afin d'éviter tout risque.
- Il est interdit de modifier l'appareil d'une quelconque manière. Risque d'électrisation et d'accident. Ne remplacez pas ou ne tentez pas de remplacer l'élément chauffant.
- Ce produit est adapté à une utilisation en extérieur uniquement. Ne faites pas fonctionner l'appareil en plein soleil, à proximité de sources de chaleur, dans des environnements humides ou dans des endroits proches de l'eau ou d'autres liquides, comme les salles de bains, les douches ou les piscines.
- Le radiateur ne doit pas être laissé à l'extérieur, exposé aux éléments pendant de longues périodes.
- Ne pas l'utiliser avec des mains mouillées. Ne renversez pas d'eau ou d'autres liquides sur l'appareil, le câble d'alimentation ou la fiche.
- Ne faites pas passer le câble d'alimentation ou le câble d'extension sous la moquette. Ne recouvrez pas le câble avec des tapis, des tapis de sol ou des revêtements similaires. Disposez le câble à l'écart du trafic piétonnier et assurez-vous qu'il ne constitue pas un risque de trébuchement.
- N'enroulez pas le câble autour de l'appareil.
- N'insérez pas et ne laissez pas d'objets étrangers pénétrer dans une ventilation ou une ouverture du radiateur, car cela pourrait entraîner un choc électrique, un incendie ou endommager le radiateur.
- Pour éviter un éventuel incendie, ne bloquez pas les bouches d'aération.
- N'utilisez pas l'appareil dans des endroits où de l'essence, des peintures ou d'autres substances inflammables sont utilisées ou stockées.
- Placez toujours l'appareil avec la fiche secteur dans un endroit accessible. Utiliser uniquement des câbles de rallonge conformément aux type H07RN-F et qui sont destinés à une utilisation extérieure et qui sont protégés contre les projections d'eau. Diamètre minimal du câble : 2,5 mm<sup>2</sup> ; longueur maximale du câble : 10 m.
- Veillez toujours à ce que l'appareil soit branché dans une prise de courant appropriée, testée pour une utilisation en extérieur.
- Pour débrancher le radiateur, mettez les commandes sur OFF, puis retirez la fiche de la prise. Ne débranchez pas en tirant sur le câble d'alimentation.
- Débranchez toujours l'appareil et assurez-vous que l'appareil est complètement froid avant de le déplacer, de le nettoyer, de le couvrir ou de le ranger.
- Ce radiateur est destiné à un usage domestique uniquement et ne doit pas être utilisé à des fins commerciales. Toute autre utilisation non recommandée par le fabricant peut entraîner un incendie, un choc électrique ou des blessures.
- L'utilisation d'accessoires sur le radiateur n'est pas recommandée.
- Avertissement : ce radiateur n'est pas équipé d'un dispositif permettant de contrôler la température de la pièce. N'utilisez le radiateur qu'à l'extérieur.

- Vérifiez l'absence de câbles de communication et électriques et de canalisations sur les murs extérieurs. Si des lignes de service sont présentes dans le voisinage immédiat, trouvez un autre endroit pour installer ce produit.
- Le radiateur ne doit pas être placé immédiatement au-dessus ou au-dessous d'une prise de courant.

### Symboles utilisés



Attention : risque pour la santé et le produit.



Appareil de classe I.

### Élimination des déchets



Le symbole « Poubelle barrée » impose une élimination séparée des vieux appareils électriques et électroniques (WEEE). Ces appareils peuvent contenir des substances précieuses, mais dangereuses et nocives pour l'environnement. Vous êtes légalement tenu de ne pas jeter ces produits dans les ordures ménagères non triées, mais de les remettre à un point de collecte pour le recyclage des appareils électriques et électroniques. Cela contribue à la protection des ressources et de l'environnement.

HORNBAACH s'engage en Allemagne à :

- lors de l'achat d'un nouvel appareil électrique ou électronique, HORNBAACH s'engage à reprendre gratuitement un appareil usagé du même type dans un de ces magasins.

- de reprendre gratuitement dans votre magasin HORNBAACH jusqu'à 3 appareils électriques ou électroniques usagés du même type (jusqu'à 25 cm de côté), même si vous n'en achetez pas un nouveau.
- collecter gratuitement un appareil électrique ou électronique usagé du même type ou de vous permettre de le rapporter près de chez vous en cas de livraison d'un nouvel appareil électrique ou électronique à un ménage privé.

Pour de plus amples informations, rendez-vous sur [www.hornbach.com](http://www.hornbach.com) ou contactez les autorités locales.

Ne laissez en aucun cas les enfants jouer avec des sacs en plastique et matériels d'emballage, puisque cela les expose à un risque de blessure ou d'étouffement. Rangez ces matières en lieu sûr ou éliminez-les dans le respect de l'environnement.



**I. Description**

- 1 Câble d'alimentation  
2 Mousqueton  
3 Chaîne  
4 Unité de chauffage  
5 Interrupteur à tirette

**Caractéristiques techniques**

Réf. art.	
Adaptateur UE	10594566
Adaptateur Suisse	10594568
Tension nominale	220-240 V- 50-60 Hz
Puissance nominale	1500 W
Indice de protection	I
Degré de protection	IP 24
Poids	1,6 kg

**II. Installation**



Attention : retirez tout emballage avant l'utilisation. Conservez l'emballage hors de portée des enfants et utilisez-le pour protéger le radiateur de l'influence des intempéries pendant l'arrêt. Vérifiez que le radiateur, le cordon d'alimentation et la fiche d'alimentation ne sont pas endommagés. N'utilisez pas le radiateur si l'appareil présente des signes visibles de dommages.

- Sélectionner un emplacement d'installation solide et ferme derrière lequel il ne se trouve ni tuyaux, ni câbles. Choisissez un emplacement pour le radiateur qui respecte les distances indiquées à la fig. I sur la page de gauche du rabat. Sélectionnez un crochet et une fixation appropriés (non inclus). Le crochet doit avoir un œil suffisamment grand pour y faire passer la chaîne. Le plafond, le crochet et le matériel de fixation doivent pouvoir supporter une charge de 4 fois le poids du radiateur après installation.
- Percez le trou et fixez le crochet avec les fixations au plafond.
- Faites passer la chaîne par le crochet et fixez le mousqueton dans un anneau de la chaîne de manière à respecter les distances de la fig. I.
- Guidez le cordon d'alimentation vers une prise I3 A 220-240 V appropriée avec terre de protection. La prise doit être facilement accessible pour débrancher le radiateur lorsqu'il n'est pas utilisé.



Évitez que le câble ne pende dans les allées piétonnes ou ne s'approche de l'unité de chauffage. Assurez-vous que le radiateur est tenu par la chaîne et non par le cordon d'alimentation.

**III. Fonctionnement**



Attention : retirez tout revêtement avant l'utilisation et débranchez toujours l'appareil après son utilisation.

- Branchez l'appareil à une prise de courant I3 A 220-240 V- 50/60 Hz appropriée avec terre de protection (pour la Suisse uniquement, utilisez le radiateur 10594568).
- Tirez sur l'interrupteur à tirette pour allumer et éteindre le radiateur.
- Débranchez le radiateur après utilisation.

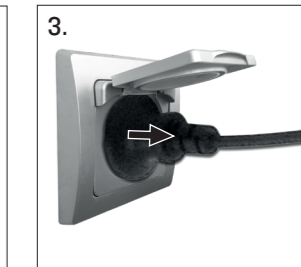
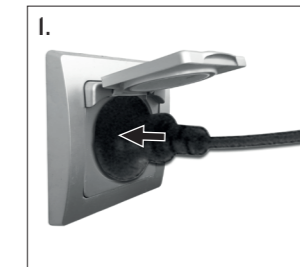

**III.**

**IV. Entretien et maintenance**



Attention : avant d'effectuer toute opération de maintenance et d'entretien, débranchez toujours le radiateur et laissez-le refroidir. Avant de longues périodes d'arrêt : laissez refroidir le radiateur et protégez-le de l'influence des intempéries.

**Nettoyage**

Essuyez le radiateur avec un chiffon doux et humide uniquement. Ne jamais utiliser de poudres à récurer ou de détergents chimiques. Ne jamais laisser les composants électriques devenir humides.



**IV.**



Si prega di leggere attentamente queste istruzioni e di conservarle in un posto sicuro per eventuali futuri riferimenti. Pericolo di lesioni o di scossa elettrica!



### Informazioni di sicurezza

- Utilizzare la stufa solo dopo averla montata completamente secondo le istruzioni riportate al paragrafo II. Per l'utilizzo in sicurezza del prodotto, collocare l'unità riscaldante ad un'altezza minima di 1,8 m dal terreno, a una distanza minima di 0,5 m dal soffitto, dal tetto e dalle pareti da entrambi i lati, e a una distanza di 1 m dall'area da riscaldare.
- Garantire sempre che l'alimentazione elettrica domestica corrisponda ai dati riportati sull'etichetta del dispositivo.
- Scollegare sempre la spina del dispositivo dalla presa se non viene usato.
- Durante l'uso il dispositivo è bollente. Per evitare ustioni non toccare le superfici bollenti con la pelle nuda.
- Attenzione: alcune parti del prodotto possono diventare bollenti e provocare ustioni. Prestare particolare attenzione in presenza di bambini e di persone vulnerabili.
- Se si rende necessario spostare la stufa, sincerarsi che sia spenta, inoltre non sollevarla in corrispondenza del gruppo di riscaldamento.
- Tenere i materiali combustibili, quali mobili, cuscini, biancheria da letto, carta, indumenti e tende ad una distanza minima di 1 m dalla stufa.
- Non rivolgere l'unità riscaldante verso l'alto in direzione del soffitto. Rivolgere l'unità riscaldante verso l'area da riscaldare.
- Questo dispositivo può essere utilizzato da bambini di età superiore agli 8 anni e da persone con capacità fisiche, sensoriali o mentali ridotte, oppure con mancanza di esperienza e nozioni, se sorvegliati oppure se hanno ricevuto le istruzioni concernenti l'utilizzo del dispositivo in modo sicuro, consapevoli dei pericoli ad esso connessi.
- I bambini non devono giocare con il dispositivo. La pulizia e la manutenzione da parte dell'utente non devono essere eseguite da bambini senza supervisione.
- Tenere lontani i bambini di età inferiore ai 3 anni, a meno che non siano costantemente sorvegliati.
- I bambini di età compresa tra i 3 e gli 8 anni potranno solamente accendere/spengere il dispositivo, purché questo sia stato collocato o installato nella posizione prevista per funzionare normalmente, e i bambini vengano sorvegliati oppure abbiano ricevuto le istruzioni concernenti l'utilizzo del dispositivo in modo sicuro, consapevoli dei pericoli ad esso connessi. I bambini di età compresa tra i 3 e gli 8 anni non dovranno inserire la spina, regolare e pulire il dispositivo, né effettuare la manutenzione a cura dell'utente.
- Non utilizzare il prodotto se vi sono segni visibili di danni sul dispositivo.
- La stufa non contiene componenti su cui

l'utente possa eseguire la manutenzione. Eventuali riparazioni e lavori elettrici devono essere eseguiti da un elettricista qualificato.

- Se il cavo di alimentazione è danneggiato, esso va sostituito a cura del produttore oppure di un tecnico dell'assistenza clienti o da una persona con qualifiche simili per evitare di correre rischi.
- Il dispositivo non deve essere modificato in alcun modo. Rischio di scossa elettrica ed infortuni. Non sostituire né tentare di sostituire l'elemento riscaldante.
- Il prodotto è adatto solamente per l'uso in esterni. Non far funzionare il dispositivo sotto la luce solare diretta, accanto a fonti di calore, in ambienti umidi o in luoghi vicini all'acqua o ad altri liquidi, ad es. bagni, docce o piscine.
- Non lasciare la stufa all'esterno, esposta agli elementi atmosferici, per lunghi periodi di tempo.
- Non far funzionare il dispositivo con le mani bagnate. Non versare acqua o altri liquidi sul dispositivo, sul cavo di alimentazione o sulla spina.
- Non posare il cavo di alimentazione o eventuali prolunghe sotto la moquette. Non coprire il cavo con scendiletto, runner o coperture simili. Disporre sempre il cavo in zone non accessibili e garantire che non sussista pericolo di inciampo.
- Non avvolgere il cavo attorno all'unità.
- Non inserire né consentire l'inserimento di oggetti estranei nelle fessure di ventilazione o in altre aperture della stufa, in caso contrario vi è il pericolo di scossa elettrica, incendio o di danni al radiatore.
- Per prevenire eventuali incendi, non bloccare le aperture di ventilazione.
- Non usare il dispositivo nelle aree in cui vengono utilizzati o conservati combustibili, vernici o altre sostanze infiammabili.
- Posizionare sempre il dispositivo con la spina di rete in una posizione accessibile. Usare cavi di prolunga solamente del tipo HO7RN-F, ideati per l'uso in esterni e protetti dagli spruzzi d'acqua. Diametro min. del cavo: 2,5 mm<sup>2</sup>; lunghezza max. del cavo: 10 m.
- Garantire sempre che la spina della stufa sia inserita in una presa idonea, testata per l'uso in esterni.
- Per scollegare la stufa, portare il comando su OFF, dopodiché estrarre la spina dalla presa. Non estrarre la spina tirandola dal cavo di alimentazione.
- Scollegare sempre l'unità prima di spostarla, pulirla, coprirla o riporla, sincerandosi che sia completamente fredda.
- La stufa è destinata esclusivamente all'utilizzo domestico e non deve essere utilizzata per scopi commerciali. Qualsiasi altro uso non consigliato dal produttore può provocare incendi, scosse elettriche o lesioni personali.
- Si sconsiglia l'utilizzo di accessori sulla stufa.
- Avvertenza: la stufa non è dotata di un dispositivo di controllo della temperatura ambiente. Utilizzare la stufa solamente in esterni.
- Verificare che le pareti esterne siano prive di cavi elettrici, di comunicazione e di canaline. Se sono presenti linee di servizio nelle immediate vicinanze, trovare un luogo alternativo per installare il prodotto.



- La stufa non deve essere posta direttamente al di sotto o al di sopra di una presa elettrica.

### Simboli usati



Attenzione: Rischio per la salute e il prodotto.



Dispositivo di classe I.

### Smaltimento



Il simbolo del "bidone sbarrato" indica che i rifiuti di apparecchiature elettriche ed elettroniche (WEEE) devono essere smaltiti separatamente. Tali apparecchiature possono contenere delle sostanze preziose che tuttavia sono pericolose e nocive per l'ambiente. Siete legalmente obbligati a non smaltire questi prodotti insieme ai rifiuti domestici indifferenziati ma presso un punto di raccolta autorizzato per il riciclo di apparecchi elettrici ed elettronici. In questo modo si contribuirà alla salvaguardia delle risorse e dell'ambiente.

In Germania, la ditta HORNBAACH:

- è obbligata a ritirare gratuitamente presso un punto vendita HORNBAACH un vecchio dispositivo nel momento dell'acquisto di un nuovo dispositivo elettrico o elettronico dello stesso tipo.

- è obbligata a ritirare gratuitamente presso un punto vendita HORNBAACH fino a 3 vecchi dispositivi elettrici o elettronici (con una lunghezza bordo max. di fino a 25 cm) anche senza l'acquisto di un nuovo dispositivo elettrico o elettronico.
- è obbligata, nel momento della consegna di un nuovo dispositivo elettrico o elettronico a un cliente privato, di ritirare gratuitamente un vecchio dispositivo dello stesso tipo o di consentire la sua restituzione nelle immediate vicinanze.

Per ulteriori informazioni consultare [www.hornbach.com](http://www.hornbach.com), oppure rivolgersi alle autorità locali.

Non far giocare i bambini con le buste di plastica e i materiali di imballaggio dell'apparecchio perché rischiano lesioni o soffocamento. Conservare questi materiali in un luogo sicuro o smaltirli nel rispetto dell'ambiente.

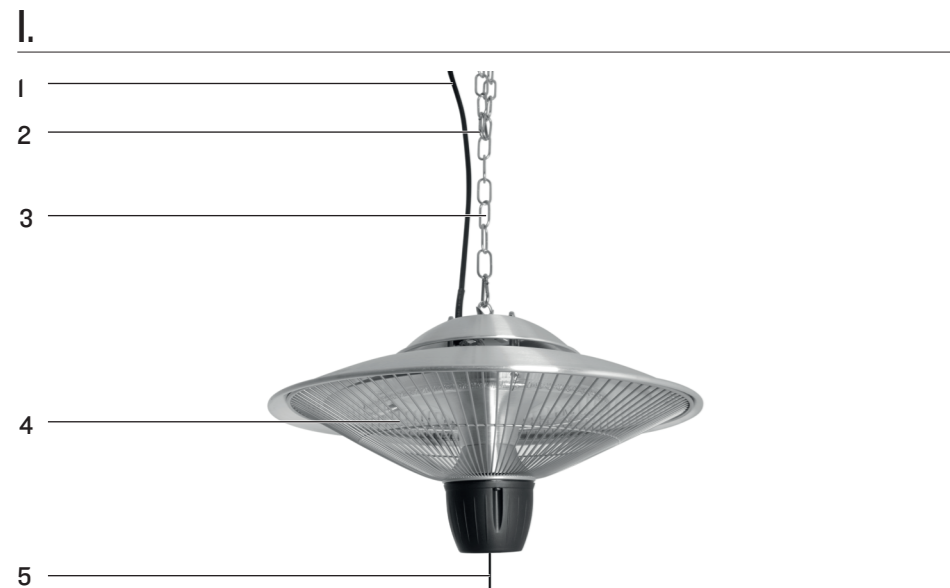

**I. Descrizione**

- |   |                       |
|---|-----------------------|
| 1 | Cavo di alimentazione |
| 2 | Gancio a scatto       |
| 3 | Catena                |
| 4 | Unità riscaldante     |
| 5 | Interruttore a fune   |

**Dati tecnici**

Articolo n°	10594566
Spina UE	10594568
Spina di tipo svizzero	220-240 V-
Voltaggio nominale	50-60 Hz
Potenza nominale	1500 W
Classe di protezione	I
Grado di protezione	IP 24
Peso	1,6 kg

**II. Installazione**

**!** **Attenzione:** rimuovere l'imballaggio dopo l'uso. Conservare l'imballaggio lontano dalla portata dei bambini e utilizzarlo per proteggere la stufa dagli influssi atmosferici nei periodi di inutilizzo. Verificare l'eventuale presenza di danni sulla stufa, sul cavo elettrico e sulla spina. Non utilizzare la stufa in presenza di danni visibili.

- Scegliere un punto di installazione robusto e solido dove non vi siano tubi e cavi nascosti. Scegliere un luogo di installazione della stufa che soddisfi le distanze illustrate nella fig. I, nella pagina apribile a sinistra. Scegliere un gancio e un mezzo di fissaggio adeguati (non compresi nella fornitura). Il gancio deve avere un occhiello sufficientemente grande per farvi scorrere la catena. Il materiale del soffitto, del gancio e del mezzo di fissaggio devono essere in grado di resistere a un carico 4 volte maggiore il peso della stufa al termine dell'installazione. Praticare il foro e fissare il gancio al soffitto utilizzando i mezzi di fissaggio.
- Guidare la catena attraverso il gancio e chiuderlo in un anello della catena con il meccanismo a scatto in modo da soddisfare i requisiti di distanza illustrati nella fig. I.
- Inserire il cavo di alimentazione in una presa adatta da 13 A 220-240 V con protezione di terra. La presa deve essere facilmente accessibile in modo da poter scollegare la stufa quando non viene utilizzata.

**!** Evitare che il cavo venga posato in modo da pendere vicino ai marciapiedi o da essere troppo vicino all'unità riscaldante. Sincerarsi che il peso della stufa venga mantenuto dalla catena, e non dal cavo di alimentazione.

**III. Funzionamento**

**!** **Attenzione:** rimuovere eventuali coperture prima dell'uso, e scollegare sempre la spina della stufa dalla presa dopo l'uso.

- Inserire la spina del dispositivo in una presa adatta da 13 A 220-240 V- 50/60 Hz con protezione di terra (solo per la Svizzera: utilizzare la stufa modello 10594568).
- Tirare l'interruttore a fune per accendere e spegnere la stufa.
- Scollegare la spina della stufa dalla presa dopo l'uso.

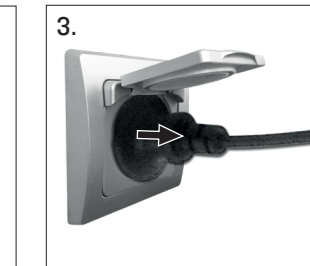
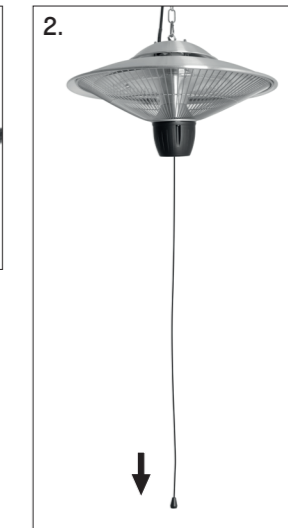
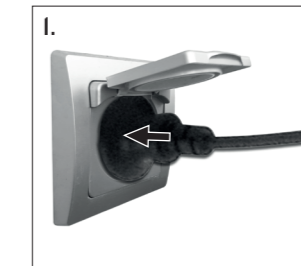

**IV. Manutenzione e cura**

**!** **Attenzione:** prima di effettuare qualsiasi attività di cura e manutenzione sulla stufa, scollegare sempre la spina dalla presa e far raffreddare la stufa. Se si prevedono lunghi periodi di inutilizzo: far raffreddare la stufa e coprirla per proteggerla dagli influssi atmosferici.

**Pulizia**

Pulire il dispositivo solamente con un panno morbido inumidito. Non usare mai polveri abrasive oppure detergenti chimici. Non far mai diventare umidi i componenti elettrici.





Lees deze instructies zorgvuldig en bewaar ze goed om ze later te kunnen raadplegen. Gevaar voor letsel of elektrische schokken!



### Veiligheidsinformatie

- De verw warmer mag pas worden gebruikt na dat de in hoofdstuk II beschreven montage is voltooid. Omwille van een veilig gebruik van het product moet de verwarmingseenheid op een minimale hoogte van 1,8 m van de grond worden geplaatst, met een minimale afstand van 0,5 m van het plafond, het dak en muren aan beide zijden, en op een afstand van 1 m van het te verwarmen gebied.
- Zorg er altijd voor dat uw stroomvoorziening overeenkomt met het typeplaatje van dit apparaat.
- Haal altijd de stekker uit het stopcontact wanneer het niet in gebruik is.
- De verw warmer is heet tijdens het gebruik. Om brandwonden te voorkomen, mag de blote huid niet in aanraking komen met hete oppervlakken.
- Opgelet: Sommige onderdelen van dit product kunnen erg heet worden en brandwonden veroorzaken. Wees bijzonder voorzichtig bij aanwezigheid van kinderen en kwetsbare mensen.
- Zorg er bij het verplaatsen van de verw warmer voor dat deze is uitgeschakeld en til hem niet op door het verwarmingsgedeelte vast te houden.
- Houd brandbare materialen zoals meubels, kussens, beddengoed, papieren, kleding en gordijnen op minimaal 1 m afstand van de verw warmer.
- De verwarmingseenheid mag niet naar boven gericht zijn richting het plafond. De verwarmingseenheid moet gericht zijn op het gebied dat moet worden verwarmd.
- Dit apparaat mag worden gebruikt door kinderen vanaf 8 jaar en personen met verminderde fysieke, sensorische of mentale vermogens of gebrek aan ervaring of kennis als ze onder supervisie staan of instructies hebben gekregen over veilig gebruik van het apparaat en ze op de hoogte zijn van de betreffende gevaren.
- Kinderen mogen niet met het apparaat spelen. Reiniging en onderhoud mag niet door kinderen zonder toezicht worden uitgevoerd.
- Kinderen jonger dan 3 jaar moeten uit de buurt worden gehouden, tenzij ze voortdurend onder toezicht staan.
- Kinderen van 3 jaar en jonger dan 8 jaar mogen het apparaat alleen in-/uitschakelen indien het in de beoogde normale bedrijfspositie is geplaatst of geïnstalleerd en zij onder toezicht staan of instructies hebben gekregen over het veilige gebruik van het apparaat en zich bewust zijn van de betreffende gevaren. Kinderen van 3 jaar en jonger dan 8 jaar mogen het apparaat niet aansluiten, instellen en reinigen of gebruikersonderhoud uitvoeren.
- Gebruik het product niet indien er zichtbare

tekenen van schade aan het apparaat zijn.

- De verw warmer bevat geen onderdelen die door de gebruiker kunnen worden onderhouden. Elektrische werkzaamheden en reparaties moeten door een gekwalificeerde elektricien worden uitgevoerd.
- Als de stroomkabel is beschadigd, moet deze worden vervangen door de fabrikant, een servicemedewerker of gelijkwaardig gekwalificeerd persoon om gevaar te voorkomen.
- Het apparaat mag op geen enkele wijze worden aangepast. Risico van elektrische schokken en ongelukken. Vervang het verwarmingselement niet en probeer het verwarmingselement niet te vervangen.
- Dit product is alleen geschikt voor gebruik buitenshuis. Gebruik het apparaat niet in direct zonlicht, in de buurt van warmtebronnen, vochtige omgevingen of op plaatsen in de buurt van water of andere vloeistoffen zoals badkamers, douches of zwembaden.
- De verw warmer mag niet gedurende lange tijd buiten worden blootgesteld aan de elementen.
- Niet gebruiken met natte handen. Mors geen water of andere vloeistoffen op het apparaat, de stroomkabel of de stekker.
- Leg de stroomkabel of verlengkabel niet onder tapijt. Bedek de kabel niet met tapijten, geleiders of soortgelijke bekledingen. Leg de kabel uit de buurt van plaatsen waar gelopen wordt en zorg ervoor dat er niet over gestruikeld wordt.
- Wikkel de kabel niet om het apparaat.
- Steek geen vreemde voorwerpen in de ventilatie of opening van de verw warmer en zorg dat deze voorwerpen niet binnendringen, aangezien dit kan leiden tot elektrische schokken, brand of schade aan de verw warmer.
- Blokkeer de ventilatieopeningen niet, om een mogelijke brand te voorkomen.
- Gebruik het apparaat niet in ruimtes waar benzine, verf of andere brandbare stoffen worden gebruikt of opgeslagen.
- Plaats het apparaat altijd met de stekker op een toegankelijke plaats. Gebruik alleen verlengkabels die geschikt zijn voor de HO7RN-F-type en bestemd zijn voor gebruik buitenshuis en beschermd zijn tegen waterspatten. Min. kabeldiameter: 2,5 mm<sup>2</sup>; max. kabellengte: 10 m.
- Zorg er altijd voor dat de verw warmer is aangesloten op een geschikt stopcontact dat is getest voor gebruik buitenshuis.
- Om de verw warmer los te koppelen, zet u de bedieningselementen op UIT en trek u de stekker uit het stopcontact. Trek de stekker niet uit het stopcontact door aan de stroomkabel te trekken.
- Haal altijd de stekker uit het stopcontact en zorg ervoor dat het apparaat volledig is afgekoeld voordat u het verplaatst, schoonmaakt, afdekt of opbergt.
- Deze verw warmer is alleen bedoeld voor huishoudelijk gebruik en mag niet commercieel worden gebruikt. Elk alternatief gebruik dat niet door de fabrikant wordt aanbevolen, kan leiden tot brand, elektrische schokken of persoonlijk letsel.
- Het gebruik van hulpstukken/opzetstukken op de verw warmer wordt niet aanbevolen.
- Waarschuwing: Deze verw warmer is niet uitgerust met een voorziening om de

kamertemperatuur te regelen. Gebruik de verw warmer alleen buitenshuis.

- Controleer buitenmuren op communicatie- en elektrische kabels en leidingen. Als er servicekabels in de directe omgeving zijn, zoek dan een alternatieve locatie om dit product te installeren.
- De verwarming mag niet direct boven of onder een stopcontact worden geplaatst.

### Gebruikte symbolen



Opgelet: risico voor gezondheid en het product.



Class I apparaat.

### Afvalverwerking



Het symbool van de "doorgestreepte vuilnisbak" wijst op de noodzaak van afzonderlijke afvalverwijdering van afgedankte elektrische en elektronica-apparatuur (WEEE). Dergelijke apparaten kunnen waardevolle maar gevaarlijke en schadelijke stoffen bevatten. U bent wettelijk verplicht deze producten niet bij het ongesorteerde huisvuil mee te geven, maar in te leveren bij een officieel inzamelpunt voor de recycling van elektrische en elektronische apparaten. Hierdoor levert u een bijdrage aan de bescherming van bronnen en het milieu.

**HORNBAACH** is in Duitsland verplicht:

- bij aankoop van een nieuw elektrisch of elektronisch apparaat een oud apparaat van hetzelfde type gratis terug te nemen in een **HORNBAACH** winkel.

- ook zonder nieuwe aankoop tot 3 oude elektrische of elektronische apparaten van hetzelfde type (tot een maximale randlengte van 25 cm) gratis terug te nemen in een **HORNBAACH** winkel.
- bij afleveren van een nieuw elektrisch of elektronisch apparaat aan een particulier huishouden een oud apparaat van hetzelfde type gratis mee te nemen of inleveren voor u in uw directe omgeving mogelijk te maken.

Neem voor meer informatie contact op met [www.hornbach.com](http://www.hornbach.com) of de milieufdeling of milieustraat van uw gemeente.

Kinderen mogen nooit met plastic zakken en verpakkingsmaterialen spelen vanwege het gevaar van verwonding en verstikking. Bewaar dit materiaal op een veilige plaats of gooi het op milieuvriendelijke wijze weg.

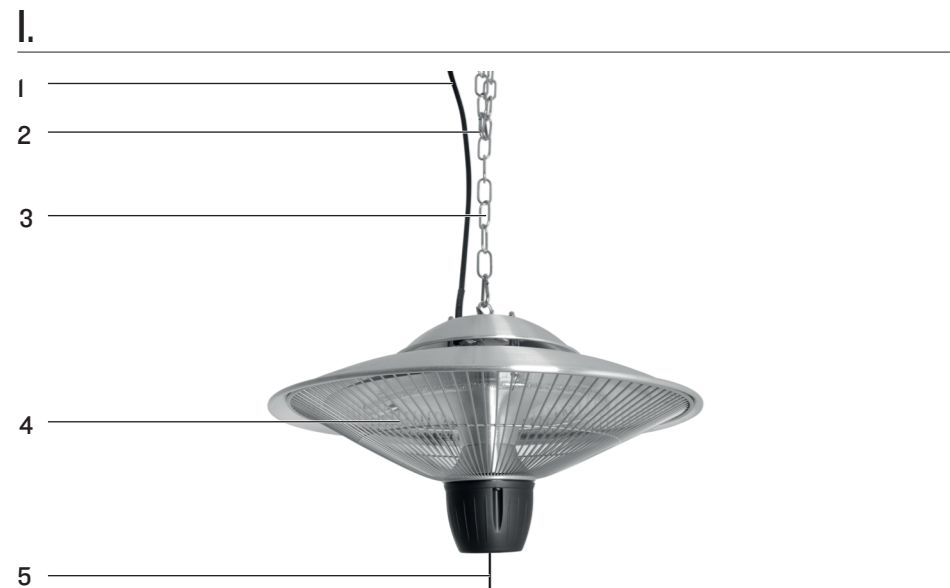

**I. Beschrijving**

- |   |                    |
|---|--------------------|
| 1 | Stroomkabel        |
| 2 | Karabijnhaak       |
| 3 | Ketting            |
| 4 | Verwarmingseenheid |
| 5 | Trekschakelaar     |

**Technische gegevens**

Artikelnr:	
EU-stekker	10594566
Zwitserse stekker	10594568
Nominaal voltage	220-240 V- 50-60 Hz
Nominaal vermogen	1500 W
Beschermingsklasse	I
Mate van bescherming	IP 24
Gewicht	1,6 kg

**II. Installatie**

**!** Opgelet: Verwijder alle verpakkingsmaterialen voor het gebruik. Bewaar de verpakking buiten het bereik van kinderen en gebruik deze om de verwarmers te beschermen tegen weersinvloeden wanneer hij niet wordt gebruikt. Controleer de verwarmers, de stroomkabel en de stekker op beschadigingen. Gebruik de verwarmers niet indien er zichtbare tekenen van schade aan het apparaat zijn.

1. Kies een stabiele, stevige installatielocatie waar geen buizen of kabels lopen. Kies een plaats voor de verwarmers die voldoet aan de eisen m.b.t. de afstanden die worden aangegeven op afb. I op de linker uitklappagina. Kies een geschikte haak en sluiting (niet meegeleverd). De haak moet een oog hebben dat groot genoeg is om de ketting door te leiden. Het plafond, de haak en het bevestigingsmateriaal moeten na installatie een belasting van 4 keer het gewicht van de verwarmers kunnen dragen.
2. Boor het gat en bevestig de haak met de bevestigingen aan het plafond.
3. Leid de ketting door de haak en klem de karabijnhaak zodanig in een ring van de ketting dat aan de eisen m.b.t. de afstanden in afb. I wordt voldaan.
4. Leid de stroomkabel naar een geschikt I3 A 220-240 V stopcontact met randaarde. Het stopcontact moet eenvoudig toegankelijk zijn om de verwarmers los te koppelen wanneer deze niet in gebruik is.

**!** Voorkom dat de kabel in de looppaden hangt of in de buurt van de verwarmingseenheid komt. Zorg ervoor dat de verwarmers aan de ketting wordt vastgehouden, niet aan de stroomkabel.

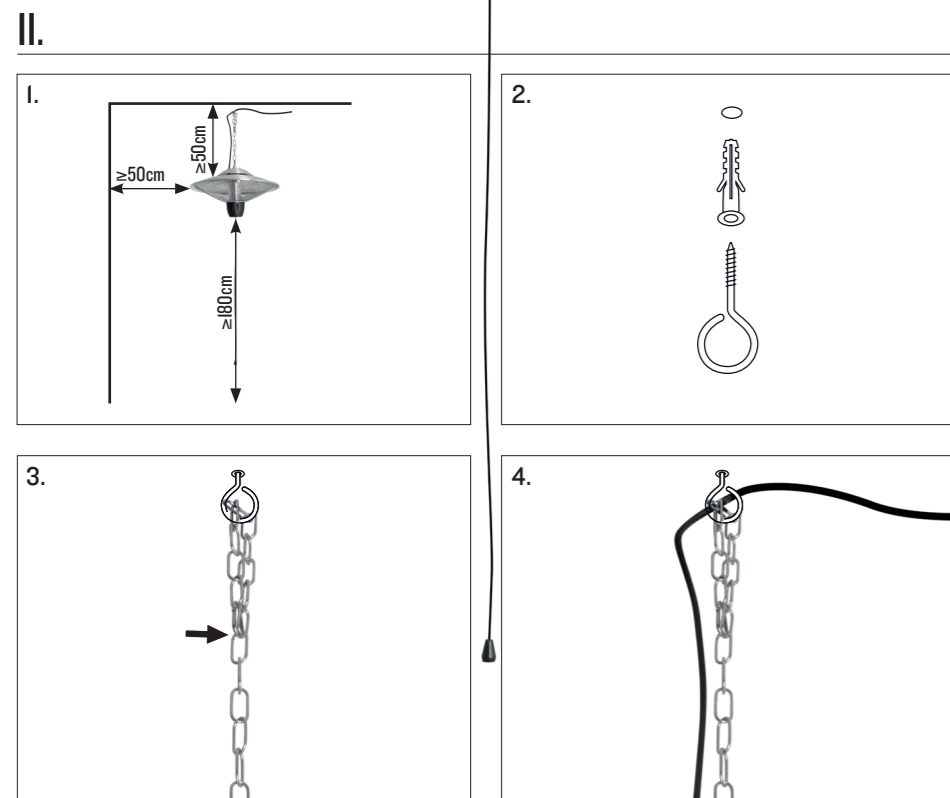

**III. Bediening**

- !** Opgelet: Verwijder eventuele afdekkingen voor gebruik en trek altijd de stekker uit het stopcontact na gebruik.
1. Sluit het apparaat aan op een geschikt I3 A 220-240 V~ 50/60 Hz stopcontact met randaarde (gebruik voor Zwitserland alleen verwarmers 10594568).
  2. Trek aan de trekschakelaar om de verwarmers in en uit te schakelen.
  3. Trek de stekker van de verwarmers na gebruik uit het stopcontact.

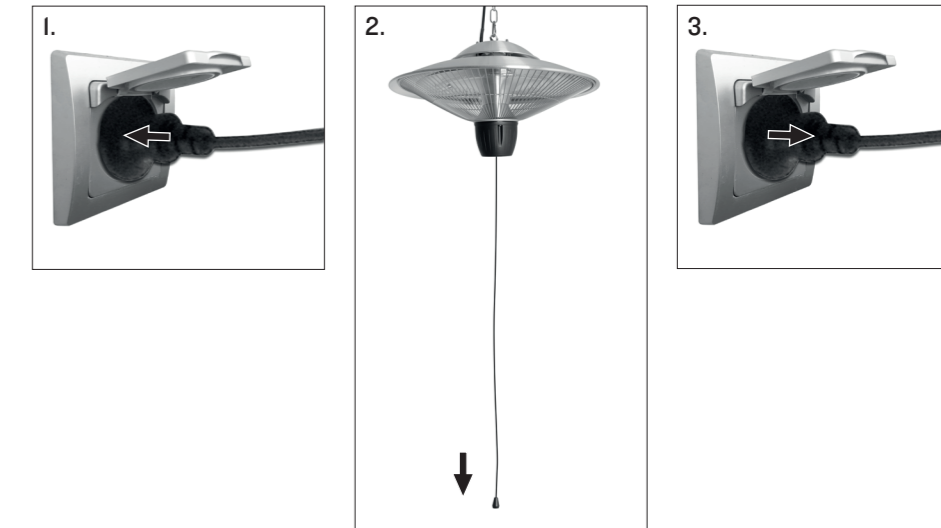

**IV. Onderhoud en verzorging**

**!** Opgelet: Voordat u onderhoud en verzorging uitvoert, moet u altijd de stekker uit het stopcontact halen en het apparaat laten afkoelen. Bij langer niet gebruiken: Laat de verwarmers afkoelen en dek hem af tegen weersinvloeden.

**Reinigen**

Veeg de verwarmers alleen af met een zachte, vochtige doek. Gebruik nooit schuurmiddelen of chemische reinigingsmiddelen. Laat nooit de elektrische componenten vochtig worden.





Läs instruktionerna noga och förvara dem på säker plats för senare användning. Risk för personskada eller elstöt!



### Säkerhetsinformation

- Värmaren får endast användas efter att monteringen som beskrivs i avsnitt II har slutförts. För säker användning av produkten måste värmeenheten vara placerat 1,8 meter över mark, med ett minsta avstånd på 0,5 m till innertak, yttertak och väggar på båda sidorna och med ett avstånd på 1 m från området som ska värmas upp.
- Kontrollera alltid att strömförsörjningen stämmer överens med apparatens märkdata.
- Ta alltid ut kontakten från eluttaget när apparaten inte används.
- Värmaren är varm när den används. Undvik att bar hud kommer i kontakt med ytorna för att förhindra brännskador.
- Observera: Vissa delar av den här produkten kan bli mycket varm och orsaka brännskador. Var särskild uppmärksam om barn och känsliga personer är närvarande.
- Se till att värmaren är avstängd när den flyttas och lyft inte den genom att hålla i värmaren.
- Låt inte brännbara material som exempelvis möbler, kuddar, sängkläder, papper, kläder och gardiner vara närmare värmaren än 1 m.
- Värmeenheten får inte vara riktad uppåt mot taket. Värmeenheten ska vara riktad mot det område som den ska värma upp.
- Denna utrustning kan användas av barn som är äldre än åtta år och av personer med begränsad fysisk, sensorisk eller mental förmåga eller brist på erfarenhet och kunskap, om de övervakas eller får instruktioner från någon som ansvarar för deras säkerhet och som berättar hur apparaten ska användas på ett säkert sätt.
- Barn får inte leka med apparaten. Rengöring och underhåll ska inte utföras av barn utan övervakning.
- Barn som är yngre än tre år ska hållas borta om de inte är under ständig uppsikt.
- Barn som är äldre än tre år och yngre än åtta år får endast tända/släcka apparaten om den har placerats eller installerats i normal driftposition och om de övervakas eller får instruktioner gällande användningen av apparaten på ett säkert sätt och förstår farorna som är involverade. Barn som är äldre än tre år och yngre än åtta år ska inte sätta i kontakten, reglera eller rengöra apparaten eller utföra något användarunderhåll.
- Använd inte produkten om apparaten har synliga tecken på skador.
- Värmaren innehåller inte några delar som kan servas av användaren. Elarbete och reparationer måste utföras av en behörig elektriker.
- Om elkabeln har skadats ska den bytas ut och det ska göras av tillverkaren, ett serviceombud eller på liknande sätt kvalificerad person så att risker kan undvikas.
- Apparaten får inte modifieras på något sätt.

Risk för elstöt och olycksfall. Byt inte ut och försök inte byta ut värmeelementet.

- Den här produkten är endast lämplig för användning utomhus. Använd inte apparaten i direkt solljus, nära värmekällor, fuktiga omgivningar eller på platser nära vatten eller andra vätskor, till exempel badrum, duschar eller simbassänger.
- Värmaren får inte lämnas utomhus utsatt för vädrets makter under längre perioder.
- Använd inte apparaten med våta händer. Spill inte vatten eller andra vätskor på apparaten, elkabeln eller kontakten.
- Dra inte elkabeln eller förlängningskabeln under mattor. Täck inte över kabeln med mattor, löpare eller liknande. Placera kabeln på avstånd från gående och se till att man inte riskerar att snubbla över den.
- Linda inte kabeln runt enheten.
- För inte in och låt inte främmande föremål komma in i någon ventilation eller öppning på värmaren, eftersom det kan leda till elstöt, brand eller skada på värmaren.
- För att förhindra risken för brand får inte luftventilerna blockeras.
- Använd inte apparaten i områden där bensin, färg eller andra lättantändliga ämnen används eller förvaras.
- Placera alltid apparaten så att elkontakten är lätt att komma åt. Använd endast förlängningskablar som är kompatibla med H07RN-F och som är avsedda för användning utomhus och som är skyddade mot vattenstänk. Minsta kabelarea: 2,5 mm<sup>2</sup>, max. kabellängd: 10 m.
- Se alltid till att värmaren är ansluten till ett lämpligt eluttag som har testats för utomhusanvändning.
- Koppla från värmaren genom att vrida reglagen till OFF (FRÅN) och ta sedan ut kontakten från eluttaget. Ta inte ut kontakten genom att dra i elkabeln.
- Ta alltid ut kontakten från eluttaget och se till att enheten har svalnat helt innan den flyttas, rengörs, täcks över eller förvaras.
- Denna värmare är endast avsedd för användning i hemmet och får inte användas kommersiellt. All annan användning som inte rekommenderas av tillverkaren kan leda till brand, elstöt, eller skada på personer.
- Vi rekommenderar inte att använda tillbehör på värmaren.
- Varning! Värmaren är inte utrustad med någon enhet för att reglera rumstemperaturen. Använd endast värmaren utomhus.
- Kontrollera ytterväggarna för kommunikations- och elkablar samt rörledningar. Om det finns någon serviceledning i direkt närhet ska produkten placeras på någon annan plats.
- Värmaren får inte placeras direkt ovanför eller under ett eluttag.

## Använda symboler



Observera: Risk för hälsa och produkt.



Klass-I-utrustning.

## Avfallshantering



Symbolen "överstruken soptunna" kräver separat avfallshantering av elektrisk och elektronisk utrustning (WEEE). Sådana enheter kan innehålla värdefulla, men farliga och miljöskadliga ämnen. Du är enligt lag skyldig att inte kasta dessa produkter i det osorterade hushållsavfallet utan lämna in dessa till ett anvisat samlingsställe för återvinning av elektriska och elektroniska produkter. Därmed bidrar du till att skydda resurserna och miljön.

I Tyskland är HORNBAACH skyldiga att:

- vid inköp av nya elektriska eller elektroniska apparater ta tillbaka en gammal apparat av samma slag utan kostnad i HORNBAACH-butiken.
- även utan inköp av nya produkter ta tillbaka upp till tre elektriska eller elektroniska apparater av samma apparattyp (upp till 25 cm kantlängd) utan kostnad till HORNBAACH-butik.

- vid leverans av en ny elektrisk eller elektronisk apparat till privat hushåll hämta upp en gammal apparat av samma slag utan kostnad eller möjliggöra återlämning i din direkta närhet.

Kontakta [www.hornbach.com](http://www.hornbach.com) eller lokala myndigheter för mer information.

Barn får inte under några som helst omständigheter leka med plastpåsar och förpackningsmaterial eftersom de då löper risk att skadas eller kvävas. Förvara därför sådant material säkert eller avfallshandla det miljövänligt.

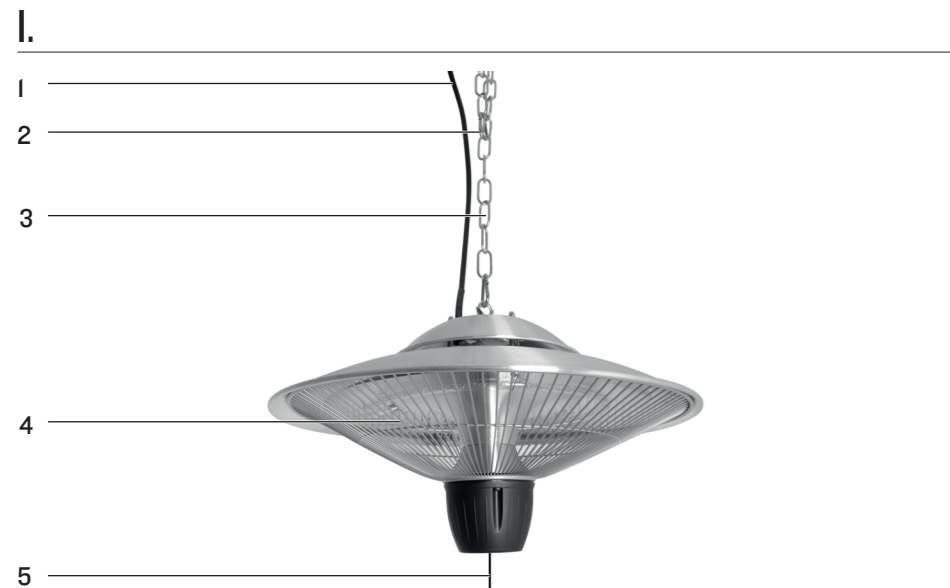

**I. Beskrivning**

- |   |             |
|---|-------------|
| 1 | Elkabel     |
| 2 | Snäppkrok   |
| 3 | Kedja       |
| 4 | Värmare     |
| 5 | Dragbrytare |

**Tekniska data**

Artikelnr	10594566
EU-kontakt	10594568
Schweizisk kontakt	220–240 V-
Märkspänning	50–60 Hz
Märkeffekt	1500 W
Skyddsklass	I
Skyddsgrad	IP 24
Vikt	1,6 kg

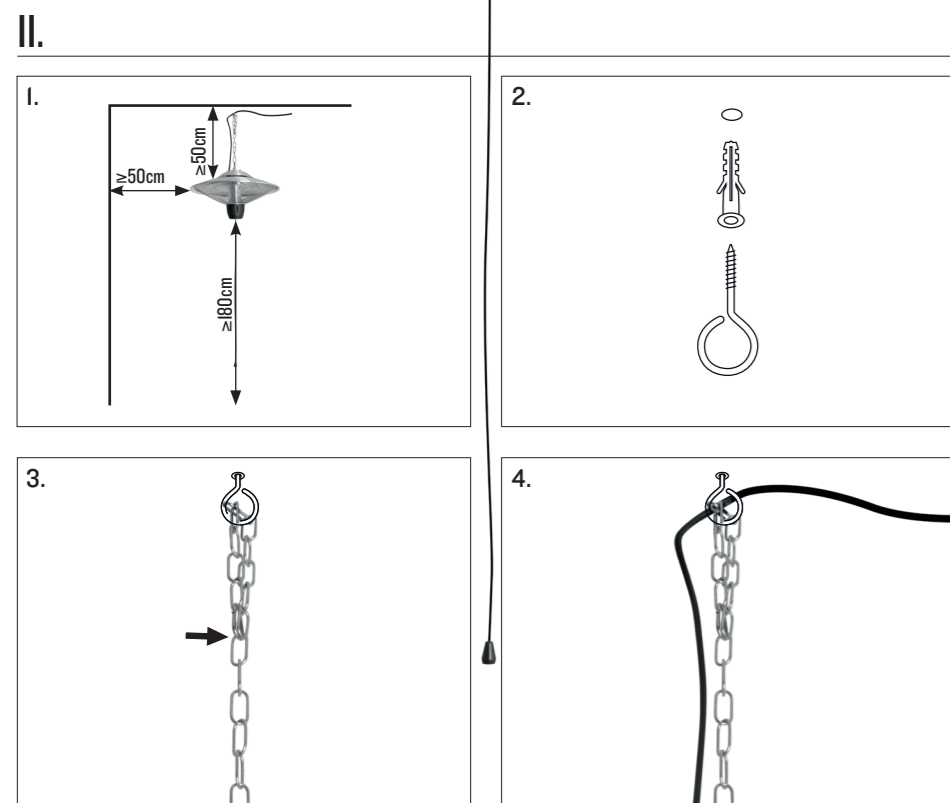

**II. Installation**

**!** Observera: Ta bort allt förpackningsmaterial före användning. Förvara förpackningsmaterialet utom barns räckvidd och använd det för att skydda värmaren mot vädrets påverkan när den inte används. Kontrollera värmaren, elkabeln och elkontakten för skador. Använd inte värmaren om den har synliga tecken på skador.

- Välj en stark, stadig installationsplats, utan rörledningar eller kablar bakom. Välj en plats för värmaren som uppfyller avstånden som visas på bild I på vänster utvikssida. Välj en lämplig krok och fästordning (medföljer ej). Kroken måste ha en ögla som är tillräckligt stor för att dra genom kedjan. Taket, kroken och fästmaterialet måste kunna klara en last som är fyra gånger så stor som vikten på värmaren efter installation.
- Borra hålet och fäst kroken med fästordningarna i taket.
- Dra kedjan genom kroken och kläm fast snäppkroken i en ring av kedjan på ett sådant sätt att avstånden på bild I uppfylls.
- Dra elkabeln till ett lämpligt I3 A 220–240 V eluttag med skyddsjord. Uttaget måste vara lättåtkomligt för att ta ur värmaren när den inte används.

**!** Undvik att kabeln hänger över gångvägar eller kommer för nära värmeenheten. Se till att värmaren hålls uppe av kedjan och inte av elkabeln.

**III. Användning**

- !** Observera: Ta bort eventuella skydd före användning och ta alltid ut kontakten från värmaren efter användning.
- Sätt i apparaten i ett lämpligt I3 A 220–240 V- 50/60 Hz eluttag med skyddsjord (använd endast värmare 10594568 för Schweiz).
  - Dra i dragbrytaren för att tända och släcka värmaren.
  - Ta ut kontakten till värmaren efter användning.

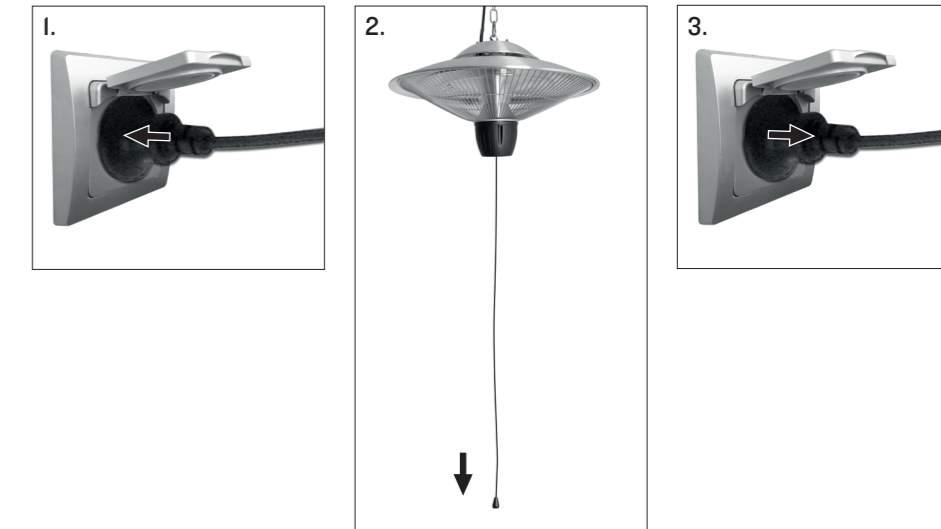

**IV. Underhåll och skötsel**

**!** Observera: Innan underhåll och skötsel utförs ska kontakten tas ut och värmaren svalna. Före längre stilleståndsperioder: Låt värmaren svalna och täck över den för att skydda den mot vädrets påverkan.

**Rengöring**

Torka bara av värmaren med en mjuk, fuktig trasa. Använd aldrig skurpulver eller kemiska rengöringsmedel. Låt aldrig elektriska komponenter bli fuktiga.







Přečtěte si pečlivě tento návod a uschovejte ho pro pozdější použití.  
Nebezpečí zranění nebo úrazu elektrickým proudem!



### Bezpečnostní informace

- Ohřivač lze používat až po dokončení montáže popsané v části II. Pro bezpečné používání výrobku musí být topná jednotka umístěna v minimální výšce 1,8 m od země, v minimální vzdálenosti 0,5 m od stropu, střechy a stěn na obou stranách a ve vzdálenosti 1 m od vytápěného prostoru.
- Vždy se ujistěte, že napájecí zdroj odpovídá štítku tohoto spotřebiče.
- Jestliže spotřebič nepoužíváte, vždy ho odpojte ze zásuvky.
- Tento ohřivač je při používání horký. Abyste předešli popáleninám, nedotýkejte se holou kůží horkých povrchů.
- Upozornění: Některé části tohoto výrobku se mohou velmi zahřát a způsobit popáleniny. Zvláštní pozornost je třeba věnovat přítomnosti dětí a zranitelných osob.
- Při přemísťování ohřivače se ujistěte, že je vypnutý, a nezvedejte jej přidržováním topné sestavy.
- Hořlavé materiály, jako je nábytek, polštáře, lůžkoviny, papíry, oblečení a záclony, udržujte ve vzdálenosti nejméně 1 m od topidla.
- Topná jednotka nesmí směřovat nahoru ke stropu. Topná jednotka by měla směřovat do prostoru, který má vytápět.
- Tento přístroj mohou používat děti ve věku od 8 let a starší a také osoby se sníženými fyzickými, smyslovými nebo mentálními schopnostmi nebo nedostatkem zkušeností a znalostí jedině pod dohledem nebo
- návodem k bezpečnému používání přístroje a jen v případě, že chápou rizika, která to představuje.
- Tento přístroj není hračka, nedovolte dětem, aby si s ním hrály. Čištění a uživatelskou údržbu nesmí děti provádět bez dozoru.
- Děti mladší 3 let by se měly držet stranou, pokud nejsou pod neustálým dohledem.
- Děti ve věku od 3 let do 8 let smí zapínat/vypínat spotřebič pouze za předpokladu, že je umístěn nebo instalován ve své obvyklé provozní poloze a že jsou pod dohledem nebo byly poučeny o bezpečném používání spotřebiče a rozumí souvisejícím nebezpečím. Děti ve věku od 3 let do 8 let nesmí spotřebič zapojovat, regulovat a čistit ani provádět uživatelskou údržbu.
- Nepoužívejte výrobek, pokud jsou na něm viditelné známky poškození.
- Ohřivač neobsahuje žádné díly, které by mohl uživatel opravovat. Práce na elektrickém vybavení a jeho opravy musí provádět výhradně kvalifikovaný elektrikář.
- Je-li hlavní kabel poškozen, musí ho vyměnit výrobce nebo jeho servisní zástupce či podobně kvalifikované osoby, aby se zamezilo vzniku nebezpečí.
- Je zakázáno přístroj jakkoli upravovat. Riziko úrazu elektrickým proudem a nehody. Nevyměňujte ani se nepokoušejte vyměnit topné těleso.

- Tento výrobek je vhodný pouze pro venkovní použití. Nepoužívejte spotřebič na přímém slunci, v blízkosti zdrojů tepla, ve vlhkém prostředí nebo v blízkosti vody či jiných tekutin, jako jsou koupelny, sprchy nebo bazény.
- Ohřivač nesmí být dlouhodobě ponechán venku vystavený povětrnostním vlivům.
- Nepoužívejte přístroj s mokřýma rukama. Na spotřebič, síťový kabel nebo zástrčku nelijte vodu ani jiné tekutiny.
- Napájecí kabel ani prodlužovací kabel nevedte pod kobercem. Nezakrývejte kabel koberci, běhouny ani podobnými krytinami. Kabel umístěte mimo dosah pochozí oblasti a zajistěte, aby o něj nikdo nezakopl.
- Neomotávejte kabel kolem jednotky.
- Do ventilačního otvoru nebo otvoru na ohřivači nevkládejte cizí předměty ani nedovolte, aby se do něj dostaly, protože by mohlo dojít k úrazu elektrickým proudem, požáru nebo poškození ohřivače.
- Abyste zabránili možnému požáru, neucpávejte větrací otvory.
- Nepoužívejte spotřebič v místech, kde se používá nebo skladuje benzín, barvy nebo jiné hořlavé látky.
- Spotřebič vždy umístěte tak, aby byla síťová zástrčka na přístupném místě. Používejte pouze prodlužovací kabely, které jsou v souladu s typem H07RN-F, a které jsou určeny pro venkovní použití a jsou chráněny proti stříkající vodě. Min. průměr kabelu: 2,5 mm<sup>2</sup>; max. délka kabelu: 10 m.
- Vždy se ujistěte, že je ohřivač zapojen do vhodné zásuvky, která je testována pro venkovní použití.
- Chcete-li ohřivač odpojit, otočte ovládací prvky do polohy VYP a vytáhněte zástrčku ze zásuvky. Neodpojujte zástrčku vytažením napájecího kabelu.
- Před přemístěním, čištěním, zakrytím nebo uskladněním vždy odpojte přístroj od sítě a ujistěte se, že je zcela studený.
- Tento ohřivač je určen pouze pro domácí použití a neměl by být používán komerčně. Jakékoli jiné použití, které není doporučeno výrobcem, může vést k požáru, úrazu elektrickým proudem nebo zranění osob.
- Použití nástavců na ohřivači se nedoporučuje.
- Varování: Tento ohřivač není vybaven zařízením pro regulaci teploty v místnosti. Ohřivač používejte pouze venku.
- Zkontrolujte, zda na vnějších stěnách nejsou komunikační a elektrické kabely a potrubí. Pokud se v bezprostřední blízkosti nachází nějaké provozní vedení, najděte pro instalaci tohoto výrobku jiné místo.
- Ohřivač nesmí být umístěn bezprostředně nad nebo pod zásuvkou.

## Použité symboly



Pozor: Riziko ohrožující zdraví a výrobek.



Zařízení třídy I.

## Likvidace odpadů



Symbol „přeškrtnuté popelnice“ vyžaduje samostatnou likvidaci použitých elektrických a elektronických přístrojů (směrnice WEEE). Takové přístroje mohou obsahovat cenné, ale nebezpečné látky ohrožující životní prostředí. Ze zákona v žádném případě nesmíte tyto produkty likvidovat v netříděném domácím odpadu, nýbrž jste povinni je zlikvidovat na ověřeném sběrném místě pro recyklaci elektrických a elektronických přístrojů. Tím přispíváte k ochraně zdrojů a životního prostředí.

HORNBACH je v Německu povinen:

- při zakoupení nového elektrického nebo elektronického přístroje vzít v prodejně HORNBACH bezplatně zpět starý přístroj stejného druhu.

- také bez zakoupení nového přístroje vzít v prodejně HORNBACH bezplatně zpět až 3 staré elektrické nebo elektronické přístroje stejného druhu (do max. délky okraje 25 cm).
- při dodání nového elektrického nebo elektronického přístroje do soukromé domácnosti bezplatně vyzvednout starý přístroj stejného druhu nebo Vám umožnit vrácení zpět ve Vaší bezprostřední blízkosti.

Další informace si vyžádejte na [www.hornbach.com](http://www.hornbach.com) nebo u místních úřadů.

Děti si v žádném případě nesmějí hrát s plastovými sáčky a obalovým materiálem, protože existuje nebezpečí úrazu příp. udušení. Takový materiál bezpečně skladujte nebo zlikvidujte způsobem šetrným k životnímu prostředí.

## I.



## I. Popis

- |   |                  |
|---|------------------|
| 1 | Napájecí kabel   |
| 2 | Karabina         |
| 3 | Řetěz            |
| 4 | Topná jednotka   |
| 5 | Vytáhněte spínač |

## Technické údaje

Vyr. č.	I0594566
EU zásuvka	I0594568
Švýcarská zástrčka	220-240 V-
Jmenovité napětí	50-60 Hz
Jmenovitý výkon	1500 W
Třída ochrany	I
Stupeň ochrany	IP 24
Hmotnost	1,6 kg

## II.

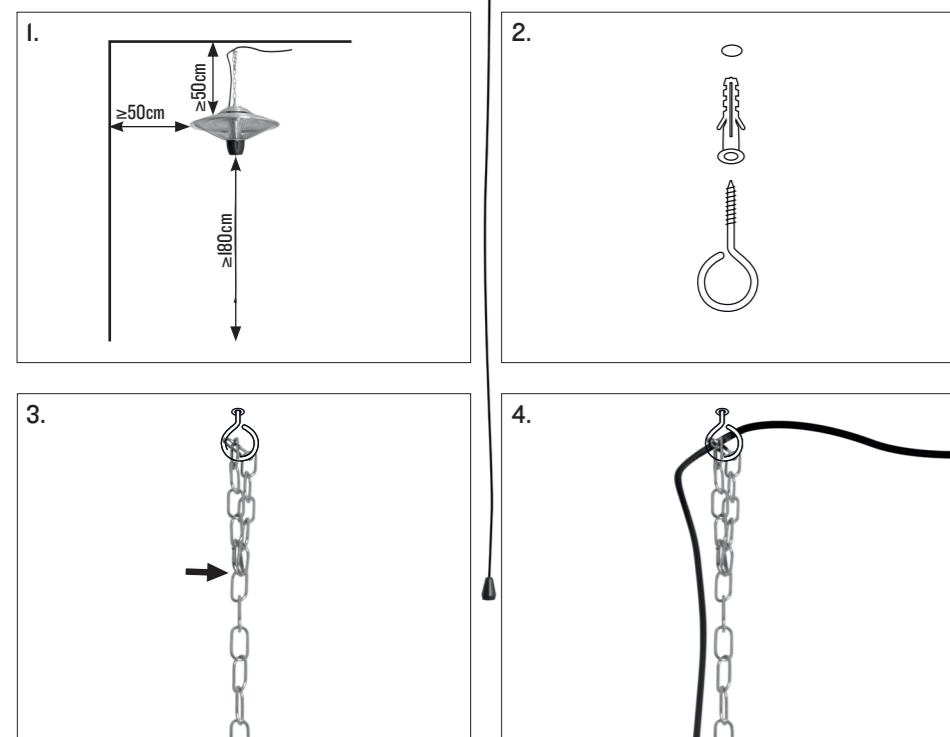

## II. Instalace

**!** Upozornění: Před použitím odstraňte všechny obaly. Obal skladujte mimo dosah dětí a používejte jej k ochraně ohřívače před povětrnostními vlivy v době odstávky. Zkontrolujte, zda ohřívač, napájecí kabel a zástrčka nejsou poškozené. Nepoužívejte ohřívač, pokud jsou na něm viditelné známky poškození.

1. Vyberte pevné a stabilní místo pro instalaci bez trubek nebo kabelů za ním. Zvolte místo pro topné těleso, které odpovídá vzdálenostem uvedeným na obr. I na levé odklápěcí straně. Zvolte vhodný háček a upevnění (není součástí dodávky). Háček musí mít dostatečně velké očko, aby jím řetěz prošel. Strop, hák a upevňovací materiál musí po instalaci snést zatížení odpovídající čtyřnásobku hmotnosti topného tělesa.
2. Vyvrtejte otvor a připevněte háček pomocí upevňovacích prvků ke stropu.
3. Protáhněte řetěz háčkem a karabinku zacvakněte do kroužku řetězu tak, aby byly dodrženy vzdálenosti podle obr. I.
4. Napájecí kabel připojte do vhodné I3 A zásuvky 220-240 V s ochranným uzemněním. Zásuvka musí být snadno přístupná, aby bylo možné ohřívač odpojit, když se nepoužívá.

**!** Vyhněte se tomu, aby kabel visel v pěších cestách nebo se přibližoval k topné jednotce. Ujistěte se, že je ohřívač držen za řetěz, nikoli za napájecí kabel.

## III. Provoz

- !** Upozornění: Před použitím odstraňte všechny kryty a po ukončení provozu vždy odpojte ohřívač ze zásuvky.
1. Spotřebič zapojte do vhodné I3 A zásuvky 220-240 V- 50/60 Hz s ochranným uzemněním (pouze pro Švýcarsko použijte ohřívač I0594568).
  2. Pro zapnutí a vypnutí ohřívače zatáhněte za tahový spínač.
  3. Po použití odpojte ohřívač ze zásuvky.

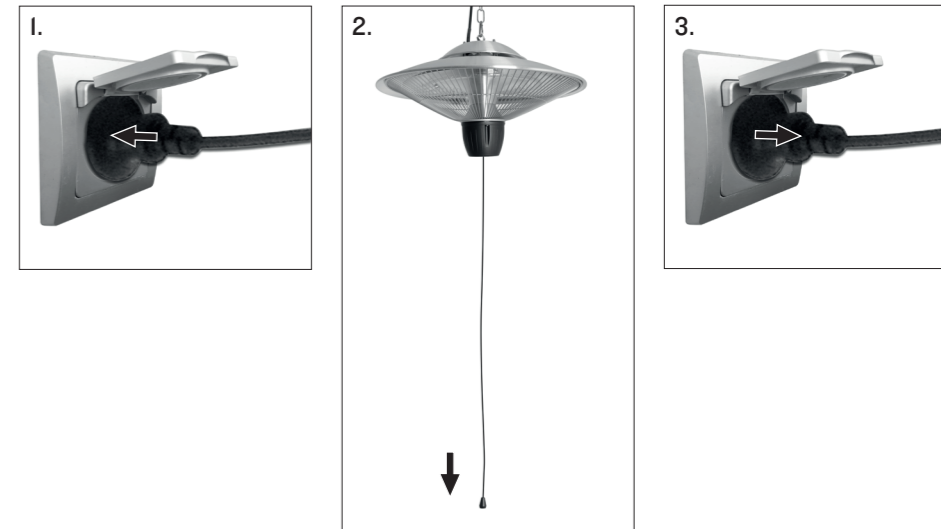

## III.

## IV. Údržba a péče

**!** Upozornění: Před jakoukoli údržbou a ošetřováním vždy odpojte ohřívač ze sítě a nechte jej vychladnout. Před delšími odstávkami: Nechte ohřívač vychladnout a zakryjte jej před povětrnostními vlivy.

## Čištění

Ohřívač otírejte pouze měkkým, vlhkým hadříkem. Nikdy nepoužívejte brusné prášky ani chemické čisticí látky. Nikdy nedovolte, aby elektrické součástky zvlhly.



## IV.



Pred montážou si pozorne prečítajte tento návod a odložte ho na bezpečné miesto na budúce použitie. Riziko poranenia alebo zásahu elektrickým prúdom!



### Bezpečnostné informácie

- Ohrievač sa môže používať až po dokončení montáže popísanej v časti II. Na bezpečné používanie produktu musí byť vykurovacie teleso umiestnené v minimálnej výške 1,8 m od zeme, minimálnej vzdialenosti 0,5 m od stropu, strechy a stien po oboch stranách a vo vzdialenosti 1 m od ohrievaného priestoru.
- Vždy skontrolujte, či váš zdroj napájania zodpovedá typovému štítku tohto zariadenia.
- Keď sa zariadenie nepoužíva, vždy ho odpojte.
- Ohrievač je pri používaní horúci. Aby nedochádzalo k popáleninám, nedovoľte, aby sa nechránená pokožka dotýkala horúcich povrchov.
- Upozornenie: Niektoré časti tohto produktu sa môžu veľmi zohriať a spôsobiť popáleniny. Osobitnú pozornosť je potrebné venovať deťom a zraniteľným osobám.
- Pri premiestňovaní ohrievača skontrolujte, či je vypnutý a nedvíhajte ho držaním za ohrevnú zostavu.
- Horľavé materiály, ako sú nábytok, vankúše, posteľná bielizeň, papiere, oblečenie a závesy, nedávajte bližšie ako 1 m od ohrievača.
- Ohrevné teleso nesmie smerovať nahor k stropu. Ohrevné teleso by malo smerovať k priestoru, ktorý má ohrievať.
- Toto zariadenie môžu používať deti od veku 8 rokov a osoby so zníženými fyzickými, zmyslovými alebo mentálnymi schopnosťami alebo nedostatočnými skúsenosťami a znalosťami, pokiaľ majú zabezpečený dozor alebo boli poučené o používaní zariadenia bezpečným spôsobom a porozumeli príslušným rizikám.
- Deti sa nesmú hrať so zariadením. Čistenie a používateľskú údržbu zariadenia nesmú vykonávať deti bez dozoru.
- Deti mladšie ako 3 roky sa musia udržiavať mimo dosahu, pokiaľ nie sú neustále pod dozorom.
- Deti vo veku od 3 rokov do 8 rokov môžu zapínať/vypínať spotrebič iba za predpokladu, že bol umiestnený alebo inštalovaný v určenej štandardnej prevádzkovej polohe a budú pod dohľadom alebo poučené o používaní spotrebiča bezpečným spôsobom a porozumejú súvisiacim nebezpečenstvám. Deti vo veku od 3 rokov do 8 rokov nesmú spotrebič zapájať, regulovať a čistiť, ani vykonávať užívateľskú údržbu.
- Produkt nepoužívajte, ak vykazuje akékoľvek viditeľné známky poškodenia.
- Ohrievač neobsahuje žiadne diely, ktoré by mohol opravovať používateľ. Elektrické práce a opravy musí vykonávať kvalifikovaný elektrikár.
- Ak je napájací kábel poškodený, musí ho vy-

meniť výrobca alebo jeho servisný zástupca či iné osoby s podobnou kvalifikáciou, aby nevzniklo riziko ohrozenia.

- Spotrebič sa nesmie žiadnym spôsobom upravovať. Nebezpečenstvo zásahu elektrickým prúdom a nehody. Nevymieňajte, ani sa nepokúšajte vymieňať ohrevné teleso.
- Tento produkt je určený výhradne na použitie v exteriéri. Spotrebič nepoužívajte na priamom slnečnom svetle, v blízkosti zdrojov tepla, vo vlhkom prostredí alebo na miestach v blízkosti vody alebo iných tekutín, ako sú kúpeľne, sprchy alebo bazény.
- Ohrievač sa nesmie nechávať v exteriéri vystavený poveternostným vplyvom po dlhšiu dobu.
- Zariadenie neobsluhujte mokrymi rukami. Na spotrebič, sieťový kábel alebo zástrčku nelejte vodu ani iné tekutiny.
- Napájací kábel ani predĺžovací kábel nevedzte popod koberec. Kábel nezakrývajte koberčekmi, behúňmi ani podobnými krytinami. Kábel umiestnite mimo dosahu okoloidúcich a zabezpečte, aby oň nezakopli.
- Neomotávajte kábel okolo jednotky.
- Nevkladajte ani nedovoľte, aby sa cudzie predmety dostali do ventilácie alebo otvoru na ohrievači, inak môže dôjsť k úrazu elektrickým prúdom, požiaru alebo poškodeniu ohrievača.
- Aby nedošlo k požiaru, neblokujte vetracie otvory.
- Spotrebič nepoužívajte v priestoroch, kde sa používa alebo skladuje benzín, farby či iné horľavé látky.
- Spotrebič vždy umiestnite tak, aby sieťová

zástrčka bola na prístupnej pozícii. Používajte len predĺžovacie káble, ktoré sú kompatibilné s typmi HO7RN-F a ktoré sú určené na použitie v exteriéri a chránené pred pošpliechaním vodou. Min. priemer kábla: 2,5 mm<sup>2</sup>. Max. dĺžka kábla: 10 m.

- Vždy dbajte na to, aby bol ohrievač zapojený do vhodnej zásuvky, ktorá je testovaná na použitie v exteriéri.
- Ak chcete ohrievač odpojiť, otočte ovládače do vypnutej polohy a vytiahnite zástrčku zo zásuvky. Neodpájajte ťahaním za napájací kábel.
- Pred premiestňovaním, čistením, zakrývaním alebo uskladnením jednotku vždy odpojte zo siete a uistite sa, že je úplne studená.
- Tento ohrievač je určený len na domáce použitie a nemal by sa používať komerčne. Akékoľvek alternatívne použitie, ktoré neodporúča výrobca, môže spôsobiť požiar, zásah elektrickým prúdom alebo zranenie osôb.
- Použitie nadstavcov na ohrievači sa neodporúča.
- Výstraha: Tento ohrievač nie je vybavený zariadením na reguláciu teploty v miestnosti. Ohrievač používajte výhradne v exteriéri.
- Skontrolujte vonkajšie steny, či v nich nie sú komunikačné a elektrické káble a potrubia. Ak sa v bezprostrednej blízkosti nachádzajú nejaké servisné vedenia, nájdite alternatívne miesto na inštaláciu tohto produktu.
- Ohrievač nesmie byť umiestnený bezprostredne nad alebo pod zásuvkou.

## Použité symboly



Upozornenie: Riziko pre zdravie a produkt.



Zariadenie triedy I.

## Likvidácia odpadu



Symbol „priečiarknutý kontajner na odpady“ požaduje oddelenú likvidáciu elektrických a elektronických použitých prístrojov (WEEE). Takéto prístroje môžu obsahovať cenné, ale nebezpečné látky, ohrozujúce životné prostredie. Ste zo zákona povinní nelikvidovať tieto produkty v netriedenom domovom odpade, ale na vykázanom zbernom mieste na recykláciu elektrických a elektronických prístrojov. Tým prispějete k ochrane zdrojov a životného prostredia.

HORNBACH je v Nemecku povinný:

- pri novej kúpe elektrického alebo elektronického prístroja zobrať do predajne HORNBACH bezodplatne späť použitý prístroj rovnakého druhu.

- aj bez novej kúpy zobrať do predajne HORNBACH bezodplatne späť až 3 elektrické a elektronické použité prístroje rovnakého druhu (do dĺžky hrany max. 25 cm).
- pri dodávke nového elektrického alebo elektronického prístroja do súkromnej domácnosti vyzdvihnúť bezodplatne použitý prístroj rovnakého druhu alebo vám umožniť vrátenie vo vašej bezprostrednej blízkosti.

Pre ďalšie informácie sa obráťte, prosím, na vášho predajcu [www.hornbach.com](http://www.hornbach.com) alebo na miestne úrady.

Deti sa nesmú v žiadnom prípade hrať s plastovými vreckami a obalovým materiálom, pretože existuje nebezpečenstvo poranenia, resp. zadusenia. Takýto materiál skladujte bezpečne alebo zlikvidujte ekologickým spôsobom.

## I.



## II.

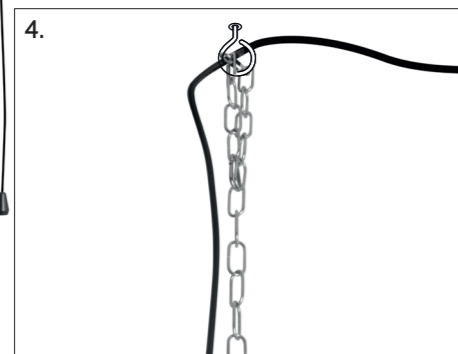
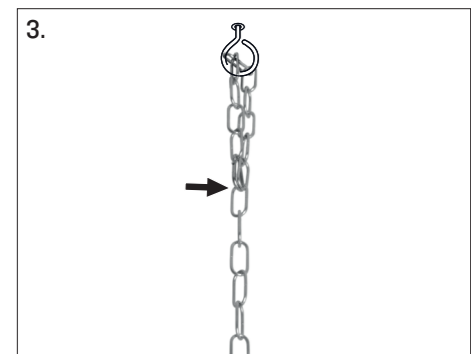
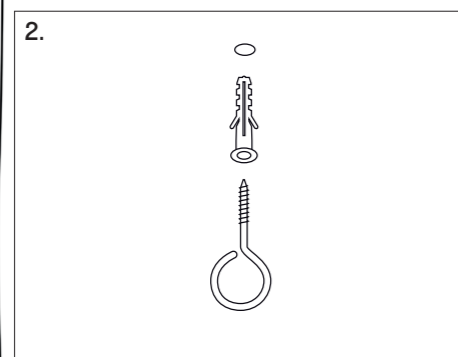
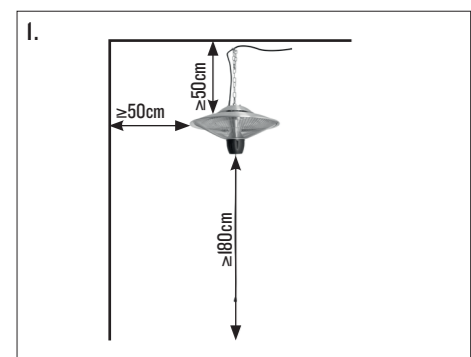

## I.

## Popis

- 1 Napájací kábel
- 2 Karabinka
- 3 Refaz
- 4 Ohrevné teleso
- 5 Ťahací spínač

## Technické údaje

Č. dielu	
Zástrčka EU	10594566
Zástrčka pre Švajčiarsko	10594568
Menovité napätie	220–240 V- 50–60 Hz
Menovitý výkon	1500 W
Trieda ochrany	I
Stupeň ochrany	IP 24
Hmotnosť	1,6 kg

## II.

## Inštalácia



Upozornenie: Pred použitím odstráňte všetky obaly. Obal skladujte mimo dosahu detí a používajte ho na ochranu ohrievača pred poveternostnými vplyvmi počas obdobia nepoužívania. Skontrolujte ohrievač, napájací kábel a zástrčku, či nie sú poškodené. Ohrievač nepoužívajte, ak vykazuje akékoľvek viditeľné známky poškodenia.



1. Vyberte pevné a tuhé miesto inštalácie, za ktorým nie sú rúrky ani káble. Na ohrievač vyberte miesto, ktoré spĺňa požiadavky na vzdialenosti zobrazené na obr. I na ľavej otváracíj strane. Zvoľte vhodný hák čík a upnutie (nie sú súčasťou balenia). Hák musí mať dostatočne veľké oko, aby sa ním prevliekla refaz. Strop, hák a upínací materiál musia po inštalácii uniesť zaťaženie 4-násobku hmotnosti ohrievača.
2. Vyvrtajte otvor a upevnite hák s upevneniami na strop.
3. Prevlečte refaz cez hák a zacvaknite karabínku do krúžku refaze tak, aby boli dodržané vzdialenosti na obr. I.
4. Zapojte napájací kábel do vhodnej I3 A 220–240 V zásuvky s ochranným uzemnením. Zásuvka musí byť ľahko dostupná, aby bolo možné ohrievač odpojiť, keď sa nepoužíva.



Dbajte na to, aby kábel nevisel cez trasy, kadiaľ sa chodí alebo aby nevedol v blízkosti ohrevného telesa. Dbajte na to, aby ohrievač držal za refaz a nie za napájací kábel.

## III.

## Obsluha



Upozornenie: Pred použitím odstráňte akékoľvek zakrytie a po použití ohrievač vždy odpojte.



1. Zapojte spotrebič do vhodnej zásuvky I3 A 220–240 V- 50/60 Hz s ochranným uzemnením (v prípade Švajčiarska použite výhradne ohrievač 10594568).
2. Ohrievač zapnete a vypnete potiahnutím fahacieho spínača k hlavnému spínaču.
3. Po použití ohrievač odpojte.

## III.

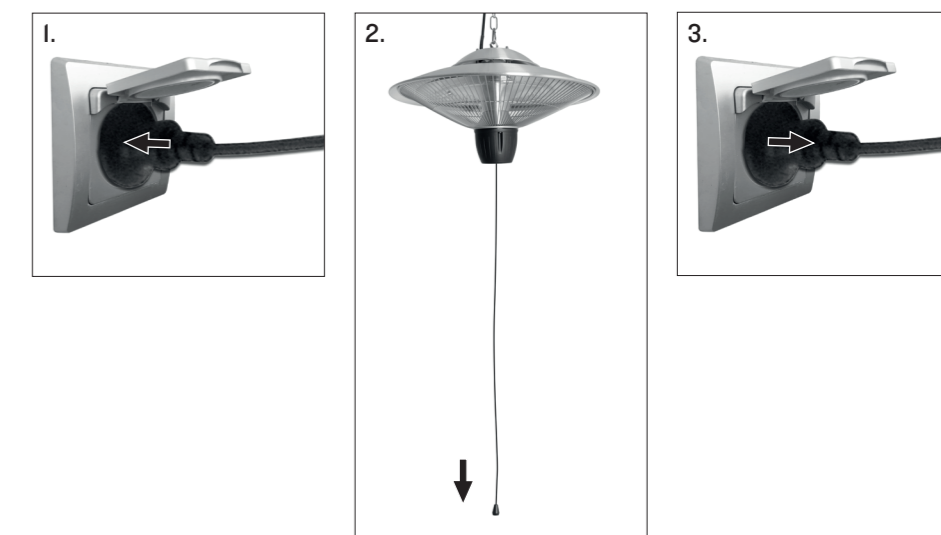

## IV.

## Údržba a starostlivosť



Upozornenie: Pred vykonávaním akejkoľvek údržby a starostlivosti vždy odpojte ohrievač a nechajte ho vychladnúť. Pred dlhšími obdobiami nepoužívania: Nechajte ohrievač vychladnúť a prikryte ho na ochranu pred vplyvmi počasia.

## Čistenie

Ohrievač utierajte iba mäkkou vlhkou tkaninou. Nikdy nepoužívajte brúsne prášky alebo chemické čistiace prostriedky. Nikdy nedovoľte, aby elektrické komponenty navlhli.



## IV.



Vă rugăm să citiți cu atenție aceste instrucțiuni și păstrați-le într-un loc sigur pentru o eventuală utilizare ulterioară. Risc de rănire sau de electrocutare!



### Informații privind securitatea

- Corpul de încălzire poate fi folosit numai după efectuarea asamblării descrise în capitolul II. Pentru utilizarea sigură a produsului unitatea de încălzire trebuie plasată la o înălțime minimă de 1,8 m față de sol și la o distanță minimă de 0,5 m de la plafon, acoperiș și pereți din ambele direcții și la o distanță de 1 m față de aria ce trebuie încălzită.
- Asigurați-vă întotdeauna că sursa de alimentare este conformă cu eticheta de caracteristici a produsului.
- Scoateți din priză aparatul de fiecare dată când nu-l utilizați.
- Acest corp de încălzire este fierbinte în timpul funcționării. Pentru prevenirea arsurilor evitați atingerea cu pielea goală a suprafețelor fierbinți.
- Atenție: Anumite părți ale acestui produs pot deveni foarte fierbinți și pot cauza arsuri. O atenție deosebită este necesară atunci când sunt prezent copii sau persoane vulnerabile.
- La mutarea corpului de încălzire asigurați-vă că aceasta este oprit și pentru ridicare nu țineți de subansamblul de încălzire.
- Țineți materialele combustibile – cum ar fi mobila, pernele, așternuturile de pat, hârtiile, hainele și perdelele – la o distanță minimă de 1 m față de corpul de încălzire.
- Unitatea de încălzire nu trebuie orientată spre plafon. Unitatea de încălzire trebuie orientată spre aria care trebuie încălzită.
- Acest aparat poate fi folosit de copii peste 8 ani și de persoane cu capacități fizice, senzoriale sau mentale diminuate sau fără experiențe și cunoștințe aferente, dacă sunt supravegheate sau au fost instruite cu privire la utilizarea aparatului în mod sigur și dacă înțeleg riscurile aferente.
- Se interzice joaca copiilor cu aparatul. Curățarea și întreținerea nu pot fi efectuate nesupravegheat de către copii.
- Copii sub 3 ani trebuie ținute la distanță sau supravegheate permanent.
- Copii între 3 și 8 ani pot porni sau opri aparatul furnizat numai dacă aparatul a fost plasat sau instalat în poziția normală de funcționare și dacă copii sunt supravegheați sau au fost instruiți cu privire la utilizarea aparatului în mod sigur și dacă înțeleg riscurile aferente. Copii între 3 și 8 ani nu au voie să bage în priză și să curețe aparatul, sau să efectueze întreținerea care revine utilizatorului.
- Nu utilizați produsul în cazul în care sunt vizibile semne ale deteriorării pe aparat.
- Corpul de încălzire nu conține piese ce pot fi servise de client. Lucrările electrice și reparațiile trebuie efectuate de electricieni calificați.
- Atunci când cablul de alimentare este

deteriorat, acesta trebuie înlocuit de către producător, agentul de service al acestuia sau de persoane cu o calificare similară, în scopul prevenirii pericolelor.

- Aparatul nu trebuie modificat în nici un fel. Pericol de electrocutare și de accidentare. Nu înlocuiți și nu încercați să înlocuiți elementul de încălzire.
- Acest produs poate fi folosit numai în aer liber. Nu utilizați aparatul în lumina directă a soarelui, în apropierea surselor de căldură, medii umede sau în locuri din apropierea apelor sau altor lichide, cum ar fi de exemplu băile, dușurile sau piscinele.
- Corpul de încălzire nu trebuie lăsat în aer liber, expus la intemperii pentru o perioadă îndelungată.
- Nu operați, dacă aveți mâinile ude. Nu stropiți cu apă sau cu alte lichide aparatul, nici cablul de alimentare sau fișa.
- Nu amplasați cablul de alimentare sau cablul prelungitor sub covor. Nu acoperiți cablul cu carpete, covoare sau alte acoperiri. Amplasați cablul în locuri îndepărtate de traficul de pietoni și asigurați-vă că nu va fi călcat.
- Nu înfășurați cablul în jurul unității.
- Nu introduceți și nu permiteți pătrunderea obiectelor străine în orificiile de ventilare sau în deschiderile corpului de încălzire, deoarece aceasta poate duce la electrocutare, incendiu sau deteriorarea corpului de încălzire.
- Pentru evitarea unui eventual incendiu, nu acoperiți orificiile de aerisire.
- Nu folosiți aparatul în zone unde se folosește sau se depozitează benzină, vopsele sau alte materiale inflamabile.
- Întotdeauna poziționați aparatul în așa fel ca fișa de alimentare să fie într-o poziție accesibilă. Folosiți numai cabluri de prelungire care sunt conforme cu tipul H07RN-F și care sunt destinate utilizării în aer liber și sunt protejate împotriva stropirii cu apă. Diametrul minim al cablului: 2,5 mm<sup>2</sup>; lungimea maximă a cablului: 10 m.
- Asigurați întotdeauna conectarea corpului de încălzire la o priză adecvată, testată la utilizarea în aer liber.
- Pentru deconectarea corpului de încălzire, opriți aparatul prin comutarea în poziția OPRIT (OFF), apoi scoateți aparatul din priză. Pentru scoaterea din priză nu trageți de cablul de alimentare.
- Înainte de a muta, curăța, acoperi sau depozita corpul de încălzire, asigurați-vă că acesta este complet răcit.
- Acest corp de încălzire este destinat utilizării casnice și nu trebuie folosit pentru scopuri comerciale. Orice utilizare alternativă, nerecomandată de producător poate cauza incendiu, electrocutare sau vătămarea corporală a persoanelor.
- Nu este recomandată utilizarea unor atașamente pe corpul de încălzire.
- Avertizare: Acest corp de încălzire nu este echipat cu un dispozitiv pentru controlul temperaturii camerei. Utilizați corpul de încălzire numai în aer liber.
- Verificați pereții exteriori, ca să nu fie în acestea cabluri de comunicare, cabluri electrice și conducte de țevă. Dacă în imediata apropiere sunt prezente conducte, căutați un alt loc pentru instalarea produsului.
- Corpul de încălzire trebuie să fie imediat deasupra sau sub o priză.

## Simboluri folosite

 **Atenție:** Periclitează sănătatea și produsul.

 Clasa I de aparate.

## Eliminarea deșeurilor

 Simbolul de „tombon tăiat” impune eliminarea separată ca deșeurilor a aparatelor electrice și electronice (WEEE) uzate. Astfel de aparate pot conține substanțe valoroase, dar periculoase și poluante. Legislația nu vă permite să eliminați aceste produse ca deșeurilor la gunoiul menajer, ci sunteți obligați să le predați unui centru de colectare indicat pentru reciclarea aparatelor electrice și electronice. În acest mod contribuiți la protejerea resurselor și a mediului înconjurător.

Compania HORNBAACH are următoarele obligații în Germania:

- să recepționeze fără costuri un aparat uzat de același tip în sectorul comercial HORNBAACH, la achiziționarea unui aparat electric sau electronic nou.

- să recepționeze fără costuri până la 3 aparate electrice sau electronice uzate de același tip (cu o lungime max. a muchiei de 25 cm) în sectorul comercial HORNBAACH, și fără achiziționarea unui aparat nou.
- la livrarea unui aparat electric sau electronic nou într-o gospodărie privată, să recepționeze fără costuri un aparat uzat de același tip sau să vă ofere posibilitatea de returnare a acestuia în vecinătatea dvs.

Pentru mai multe informații vizitați pagina [www.hornbach.com](http://www.hornbach.com) sau adresați-vă organelor locale competente.

Copiii nu au voie în niciun caz să se joace cu pungile din plastic și cu materialul de ambalare, deoarece există pericol de rănire, respectiv de asfixiere. Depozitați în siguranță astfel de materiale sau eliminați-le ca deșeurilor în mod ecologic.



## I.

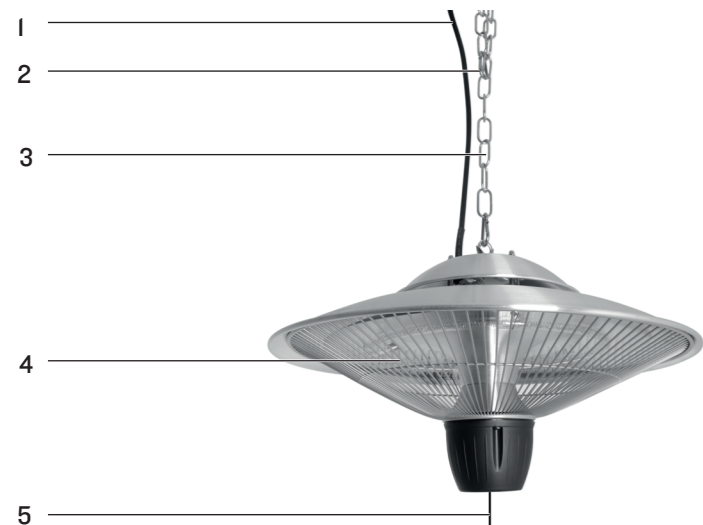

## II.

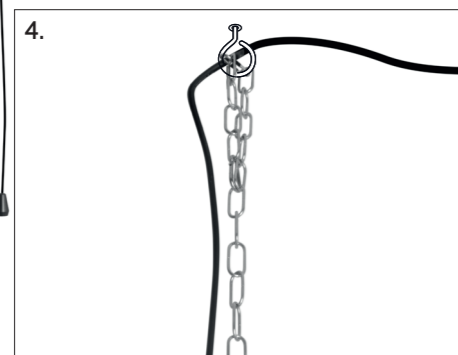
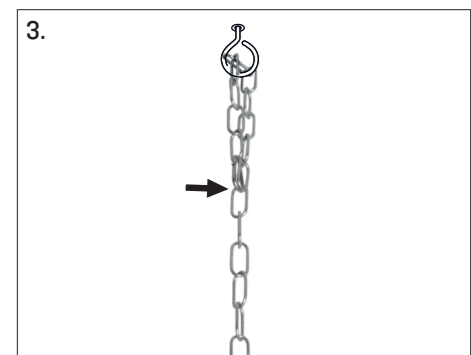
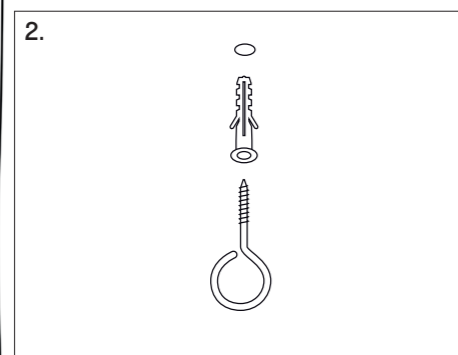
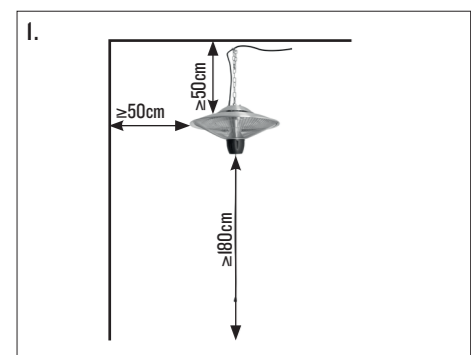

## I.

## Descriere

- 1 Cablu electric
- 2 Carabiner
- 3 Lanț
- 4 Unitate de încălzire
- 5 Comutator de tracțiune

## Date tehnice

Nr. articol	10594566
Fișă UE	10594568
Fișă pentru Elveția	220-240 V-
Tensiunea nominală	50-60 Hz
Puterea nominală	1500 W
Clasa de protecție	I
Grad de protecție	IP24
Greutate	1,6 kg

## II.

## Instalare



Atenție: Îndepărtați orice ambalaj înainte de utilizare. Depozitați ambalajul într-un loc neaccesibil copiilor și folosiți-l pentru a proteja corpul de încălzire de influențele vremii în timpul neutilizării. Verificați corpul de încălzire, cablul de alimentare și fișa de alimentare cu privire la deteriorări. Nu utilizați corpul de încălzire în cazul în care sunt vizibile semne ale deteriorării.



1. Alegeți un loc rezistent și ferm pentru instalare, în care să nu aibă conducte de țevă și cabluri în spatele său. Alegeți pentru corpul de încălzire un loc care să respecte distanțele indicate în Fig. I de pe pagina pliată din stânga. Alegeți un cârlig și o soluție de prindere adecvată (nu sunt incluse). Cârligul trebuie să fie suficient de lat ca să permită trecerea lanțului. Plafonul, cârligul și materialul de fixare trebuie să fie capabil să suporte de 4 ori greutatea corpului de încălzire după instalare.
2. Efectuați găurile și fixați cârligul de plafon cu materialul de fixare.
3. Duceți lanțul prin cârlig și agățați carabinerul într-o za a lanțului în așa fel ca distanțele indicate în Fig. I să fie respectate.
4. Duce cablul de alimentare la o priză cu împământare adecvată de 13 A 220-240 V. Priza trebuie să fie accesibilă pentru o deconectare ușoară a corpului de încălzire, dacă acesta nu este folosit.



Evitați atârarea cablului în traseele de acces sau în apropierea unității de încălzire. Asigurați-vă că unitatea de încălzire este ținută de lanț și nu de cablul de alimentare.

## III.

## Utilizare



Atenție: Înainte de utilizare îndepărtați orice acoperire și după fiecare utilizare scoateți corpul de încălzire din priză.



1. Conectați aparatul la o priză cu împământare adecvată de 13 A 220-240 V- 50/60 Hz (pentru Elveția folosiți numai corpul de încălzire 10594568).
2. Pentru a porni sau opri corpul de încălzire trageți de comutatorul prin tracțiune.
3. Scoateți corpul de iluminat din priză după fiecare utilizare.

## III.

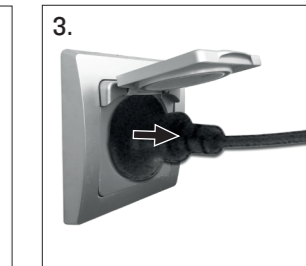
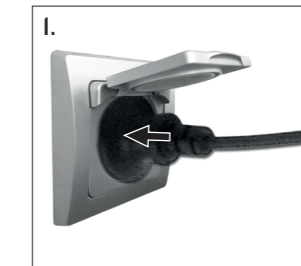

## IV.

## Întreținere și îngrijire



Atenție: Înainte de efectuarea lucrărilor de întreținere și îngrijire întotdeauna scoateți corpul de încălzire din priză și lăsați-l să se răcească. Înainte de perioade de repaus mai îndelungate: lăsați corpul de încălzire să se răcească și acoperiți-l împotriva intemperiilor.

## Curățare

Corpul de încălzire se va șterge numai cu o cârpă moale și umedă. Nu folosiți în niciun caz prafuri abrazive sau substanțe chimice de curățare. Feriți componentele electrice de aburi.



## IV.



Please read these instructions carefully and keep them safe for later use. Risk of injury or electrical shock!



### Safety information

- The heater may only be used after the assembly described in section II is completed. For safe use of the product the heating unit must be located at a minimum height of 1.8 m from the ground, a minimum distance of 0.5 m from ceiling, roof and walls on both sides, and at a distance of 1 m from the area to be heated.
- Always ensure that your power supply matches this appliance's rating label.
- Always unplug the appliance when not in use.
- This heater is hot when in use. To avoid burns, do not let bare skin touch hot surfaces.
- Caution: Some parts of this product can become very hot and cause burns. Particular attention has to be given when children and vulnerable people are present.
- When moving the heater make sure it is turned off and do not lift it by holding the heating assembly.
- Keep combustible materials such as furniture, pillows, bedding, papers, clothes and curtains at least 1 m from the heater.
- The heating unit must not face upwards towards the ceiling. The heating unit should face the area it is meant to heat.
- This appliance can be used by children aged from 8 years and above and persons with reduced physical, sensory or mental capabilities or lack of experience and knowledge if they have been given supervision or instruction concerning use of the appliance in a safe way and understand the hazards involved.
- Children shall not play with the appliance. Cleaning and user maintenance shall not be made by children without supervision.
- Children of less than 3 years should be kept away unless continuously supervised.
- Children aged from 3 years and less than 8 years shall only switch on/off the appliance provided that it has been placed or installed in its intended normal operating position and they have been given supervision or instruction concerning the use of the appliance in a safe way and understand the hazards involved. Children aged from 3 years and less than 8 years shall not plug in, regulate and clean the appliance or perform user maintenance.
- Do not use the product if there are any visible signs of damage to the appliance.
- The heater does not contain any user serviceable parts. Electrical work and repairs must be performed by a qualified electrician.
- If the mains cable is damaged it must be replaced by the manufacturer, its service agent, or similarly qualified persons in order to avoid a hazard.
- The appliance must not be modified in any way. Risk of electric shock and accident.
- Do not replace or attempt to replace the heating element.
- This product is suitable for outdoor use only. Do not operate the appliance in direct sunlight, near heat sources, humid environments or in places near water or other liquids such as bathrooms, showers or swimming pools.
- The heater must not be left outdoors exposed to the elements over long periods of time.
- Do not operate with wet hands. Do not spill water or other liquids on to the appliance, the mains cable or plug.
- Do not run the power cable or extension cable under carpeting. Do not cover the cable with rugs, runner, or similar coverings. Arrange the cable away from foot traffic and ensure it will not be tripped over.
- Do not wind the cable around the unit.
- Do not insert or allow foreign objects to enter any ventilation or opening on the heater, as this may result in electric shock, fire, or damage to the heater.
- To prevent a possible fire, do not block the air vents.
- Do not use the appliance in areas where petrol, paints or other flammable substances are used or stored.
- Always position the appliance with the mains plug in an accessible position. Only use extension cables that comply with HO7RN-F and which are intended for outdoor use and are protected against splashes of water. Min. cable diameter: 2.5 mm<sup>2</sup>; max. cable length: 10 m.
- Always ensure the heater is plugged into a suitable socket, one that is tested for outdoor use.
- To disconnect the heater, turn controls to OFF, then remove plug from socket. Do not unplug by pulling the power cable.
- Always unplug the unit and ensure the unit is completely cold before moving, cleaning, covering or storing.
- This heater is intended for domestic use only and should not be used commercially. Any alternative use not recommended by the manufacturer may result in fire, electric shock, or injury to persons.
- The use of attachments on the heater is not recommended.
- Warning: This heater is not equipped with a device to control the room temperature. Only use the heater outdoors.
- Check exterior walls for communication and electrical cables and pipelines. Should any service lines be present in the immediate vicinity, find an alternative location to install this product.
- The heater must not be located immediately above or below a socket-outlet.

## Used symbols



Caution: Risk to health and the product.



Class-I-appliance.

## Waste disposal



The crossed-out wheeled bin symbol requires separate disposal for waste electrical and electronic equipment (WEEE). Such equipment may contain valuable, but dangerous and hazardous substances. You are required by law to return these products to a designated collection point for the recycling of WEEE and must not under any circumstances dispose of them as unsorted municipal waste. In this way, you can help to conserve resources and protect the environment.

In Germany, HORNBACH is obliged:

- to take back old appliances of the same type free of charge in HORNBACH stores when you purchase a new electrical or electronic appliance.

- to take back up to 3 WEEE of the same type (up to max. 25 cm edge length) free of charge in HORNBACH stores, even if you do not purchase a new appliance.
- when delivering a new electrical or electronic appliance to a private household, to collect an old appliance of the same type free of charge or to enable you to return it in your immediate vicinity.

For further details, please consult [www.hornbach.com](http://www.hornbach.com) or your local authorities.

Children must not play with plastic bags and packaging material, due to the risk of injury and suffocation. Store such material safely or dispose of it in an environmentally friendly way.



**I. Description**

- |   |              |
|---|--------------|
| 1 | Power cord   |
| 2 | Snap hook    |
| 3 | Chain        |
| 4 | Heating unit |
| 5 | Pull switch  |

**Technical data**

Article No.	10594566
EU plug	10594568
Swiss plug	220-240 V-
Nominal voltage	50-60 Hz
Rated power	1500 W
Protection class	I
Degree of protection	IP 24
Weight	1.6 kg

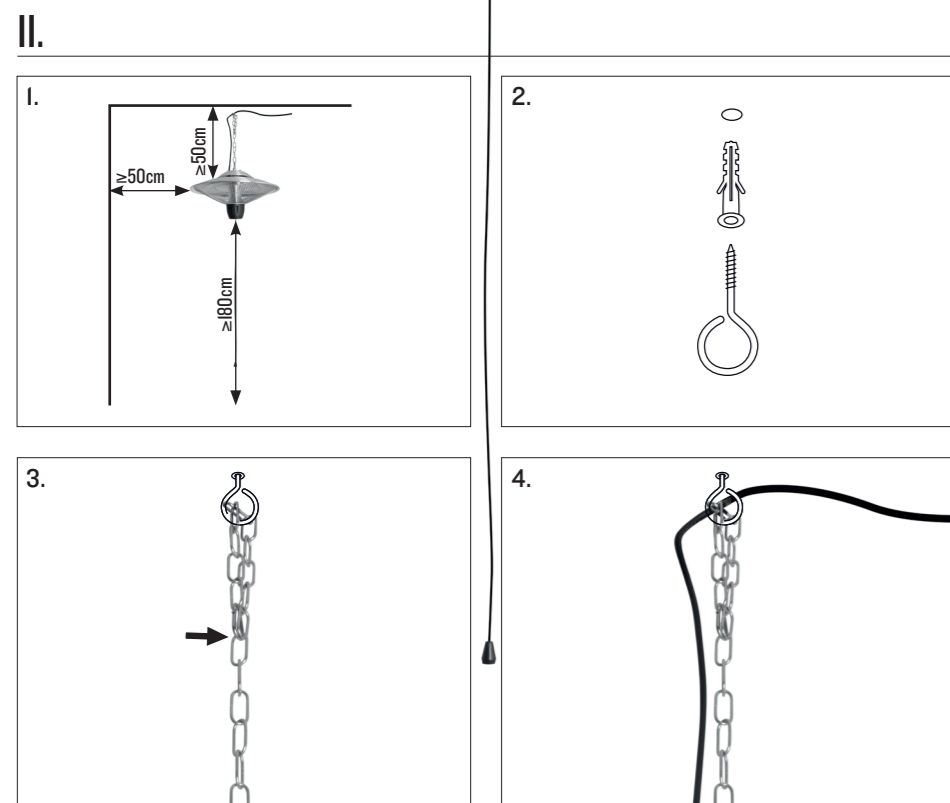

**II. Installation**

**!** Caution: Remove any packaging before use. Store packaging out of reach of children and use it to protect the heater from influence of weather during standstill. Check the heater, the power cord, and the power plug for damages. Do not use the heater if there are any visible signs of damage.

- Select a strong, firm installation location without pipes or cables behind it. Choose a place for the heater that meets the distances shown in fig. I on the left flap-out-page. Select an appropriate hook and fastening (not included). The hook must have an eye large enough to guide the chain through. The ceiling, the hook and the fastening material must be able to bear a load of 4 times the weight of the heater after installation.
- Drill the hole and fasten the hook with the fastenings to the ceiling.
- Guide the chain through the hook and clip the snap hook into a ring of the chain in such a way that the distances in fig. I are met.
- Guide the power cord to a suitable I3 A 220-240 V socket with protective earth. The socket must be easily accessible to unplug the heater when not in use.

**!** Avoid the cable hanging in the walking paths or coming close to the heating unit. Make sure the heater is held by the chain and not by the power cord.

**III. Operation**

**!** Caution: Remove any covering before use and always unplug the heater after operation.

- Plug the appliance to a suitable I3 A 220-240 V- 50/60 Hz socket with protective earth (for Switzerland only use heater 10594568).
- Pull the pull switch to switch the heater on and off.
- Unplug the heater after use.

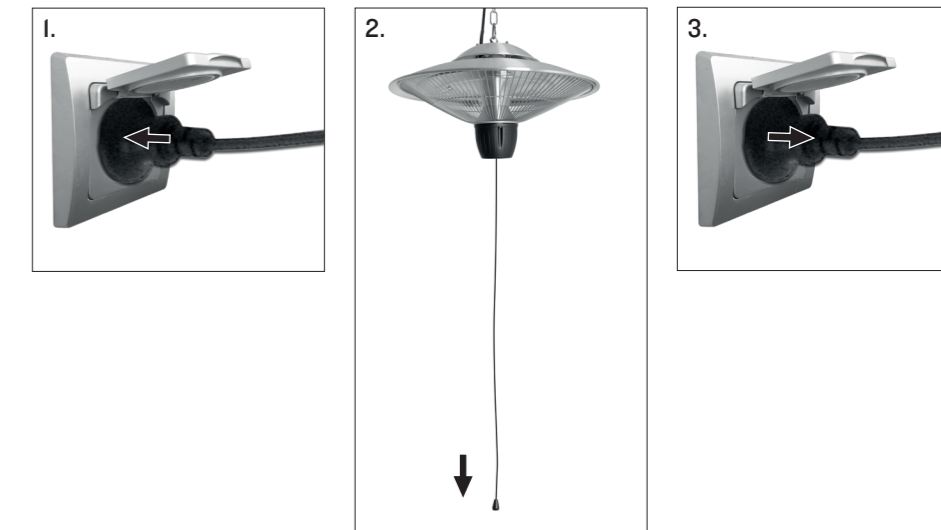

**IV. Maintenance and care**

**!** Caution: Before performing any maintenance and care always unplug the heater and let it cool down. Before longer standstill periods: Let the heater cool down and cover it from the influence of weather.

**Cleaning**

Wipe the heater with a soft, damp cloth only. Never use scouring powders or chemical cleaning agents. Never allow the electrical components to become damp.





VSM I0594566-8\_VI.4\_2024/I0



[www.hornbach.com/productcompliance](http://www.hornbach.com/productcompliance)

Manufactured for  
HORNBACH Baumarkt AG  
Hornbachstraße II  
76879 Bornheim / Germany  
[product@hornbach.com](mailto:product@hornbach.com)  
[www.hornbach.com](http://www.hornbach.com)

Battery imported by  
HORNBACH Baumarkt AG  
Hornbachstraße II  
76879 Bornheim / Germany  
[product@hornbach.com](mailto:product@hornbach.com)  
[www.hornbach.com](http://www.hornbach.com)