

Strandkorb Bill

Macht auch ohne Beach was her. Auf dem kleinen Abstelltisch an der Seite finden alle Sommerutensilien Platz. Das Lieblingsbuch, die neueste Cocktail-Kreation, ...
Neugierige Blicke vom Nachbargrundstück stören? Kein Problem – mit Strandkorb Bill entspannst Du auch draußen diskret hinter den Kulissen.



Strandkorb Bill



Anleitung in 16 Schritten

FOLLOW
YOUR
BEAT

BUILDIFY PRODUKTE

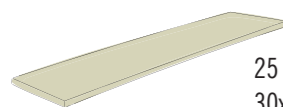

25 x **BUILDIFY Gerüstholz Brett Vintage grau**
30x195x2500 mm
Zuschnitt auf:
19 Stücke à 1800 mm
8 Stücke à 2000 mm



2 x **BUILDIFY Gerüstholz Latte Vintage grau**
30x60x2500 mm
Zuschnitt auf:
2 Stücke à 725 mm
2 Stücke à 750 mm

WERKZEUGE

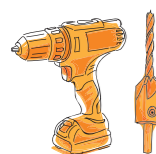

Bohrschrauber
Vorböhrer mit Senker
Ø 6,0 mm
Bit T30



Schleifpapier

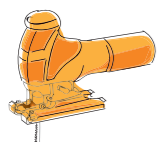

Stichsäge



Handschleifklotz

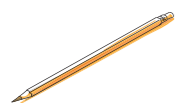

Bleistift

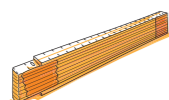

Zollstock

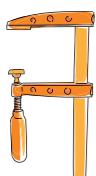

Schraubzwingen
120/300 mm

WEITERE MATERIALIEN



32 x **Universalschraube Senkkopf**
m. I-Stern 6,0x50 mm Edelstahl
74 x **Universalschraube Senkkopf**
m. I-Stern 6,0x70 mm Edelstahl

HOLZSCHUTZ

Speziell für Holz im Außenbereich empfehlen wir einen einmaligen Vorstrich mit HORNACH Holzgrundierung außen als perfekte Vorbereitung für schützende und schöne Anstriche. Für hervorragende Wetterbeständigkeit sind anschließend mindestens zwei Anstriche mit HORNACH Hybrid Holzlasur farblos erforderlich. Bei allen Produkten sind die Herstellerangaben zu Verarbeitung und Trocknungszeiten zu beachten.

FARBliche GESTALTUNG

Du brauchst mehr Farbe? Natürlich kannst Du die Möbel mit HORNACH Lack und Lasur auch in Deiner Lieblingsfarbe streichen.

FESTER, EBENER UNTERGRUND

Werden die Möbel auf dem Rasen oder einem anderen organischen Untergrund aufgestellt? Dann sollten für einen stabilen Stand sowie zum Schutz vor Feuchtigkeit und Schimmel Steinplatten o. Ä. untergelegt werden.

BREITE GERÜSTHOLZBRETTER

Die Gerüstholzbretter können in der Breite größere Toleranzen aufweisen. Wenn möglich, achte bereits beim Kauf auf eine einheitliche Breite. Sortiere die Bretter nach den vier Baugruppen Seitenwände, Sitzfläche, Rückenfläche und Dach, bevor Du anfängst, und passe die Maße für die Bohrungen bei Bedarf an.

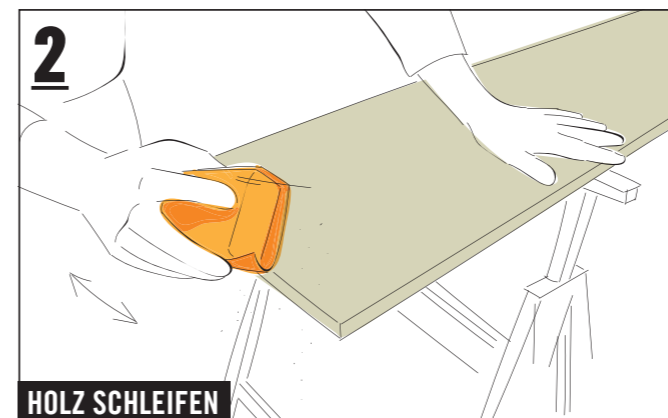
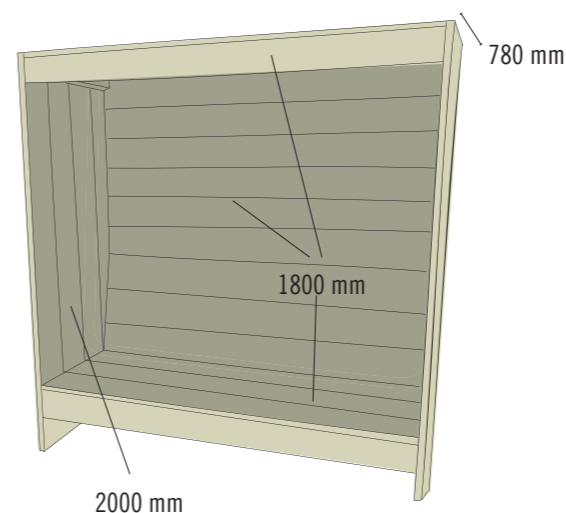

HOLZ SCHLEIFEN

Schleifpapier um einen Handschleifklotz wickeln und Ecken, Kanten sowie Oberflächen schleifen, bis alle rauen Stellen glatt sind. Nach dem Grundieren stellen sich durch die Feuchtigkeit oft feine Holzfasern wieder auf. Die werden mit einem zweiten Schliff entfernt.

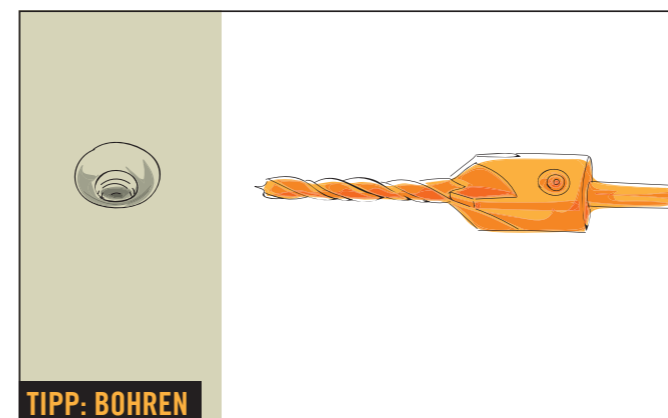

TIPP: BOHREN

Für das Bohren empfiehlt sich ein „Vorböhrer mit Senker“. Dieser sorgt für konische Bohrlöcher, in denen die Schraubenköpfe später perfekt versenkt werden können. Der Schraubenkopf steht dadurch nicht über, und Du vermeidest Risse im Holz!

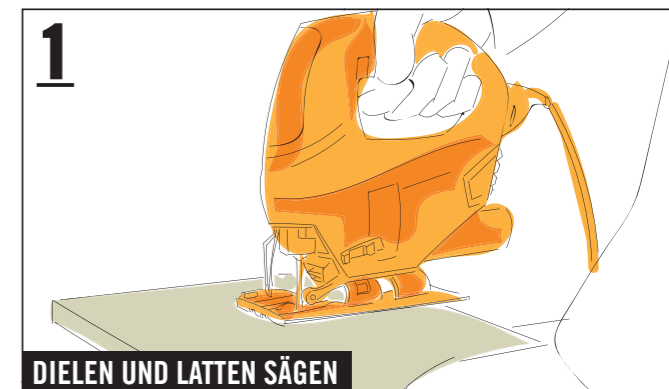

1 DIELEN UND LATTEN SÄGEN

Die Bretter mit der Stichsäge zuschneiden auf 19 Stücke à 1800 mm und 8 Stücke à 2000 mm. Die Latten mit der Stichsäge zuschneiden auf 2 Stücke à 725 mm und 2 Stücke à 750 mm.

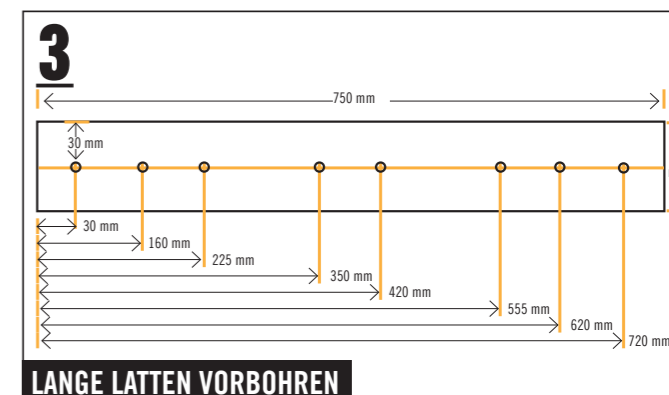

3 LANGE LATTEN VORBOHREN

Die beiden Latten (750 mm) entsprechend der Bohrskizze mit dem „Vorböhrer mit Senker“ vorbohren – dazu die beide Latten allseits bündig aufeinander legen und mit Schraubzwingen fixieren. Die Bohrspitze markiert so die Position der Schraubenlöcher auf der zweiten Latte, und man spart sich das erneute Anzeichnen.



4 LANGE BRETTER AUSRICHTEN UND LATTE VERSCHRAUBEN

Für die rechte Seitenwand vier lange Bretter (2000 mm) allseits bündig nebeneinander ausrichten. Eine der vorgebohrten langen Latten (750 mm) im rechten Winkel und links bündig auf den Brettern ausrichten; Abstand zum unteren Enden der Bretter: 330 mm – dabei auf die richtige Lage der Latte achten. Latte mit acht Schrauben (6,0x50 mm) mit den Brettern verschrauben.

SICHERHEIT

Bitte beachte die Sicherheitshinweise am Ende dieser Anleitung.

Strandkorb Bill

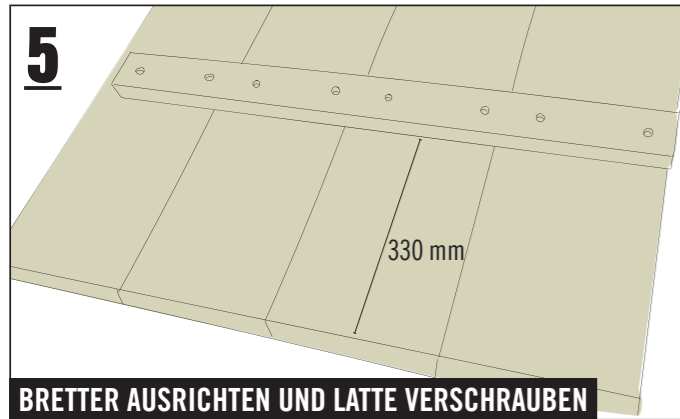

5 BRETTER AUSRICHTEN UND LATTE VERSCHRAUBEN

Die Linke Seitenwand wird genau so montiert wie die rechte, nur spiegelverkehrt – auch hier wieder auf die richtige Lage der Latte achten.

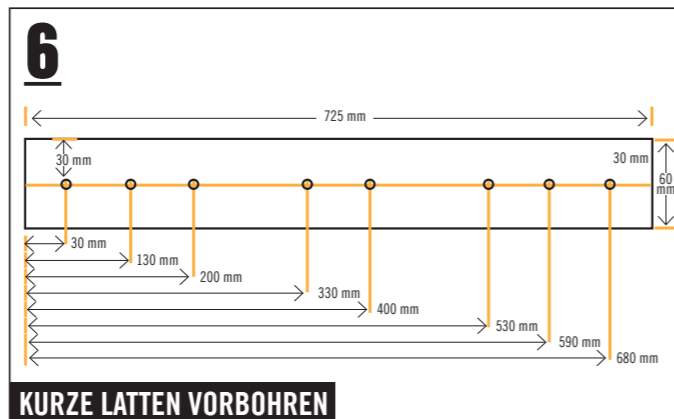

6 KURZE LATTE VORBOHREN

Die beiden kurzen Latten (725 mm) entsprechend der Bohrskizze mit dem „Vorbohrer mit Senker“ vorbohren – dabei kann man wieder die Latten allseits bündig aufeinander legen. Die Bohrspitze markiert die Position der Löcher auf der zweiten Latte, und man spart sich das erneute anzeichnen.

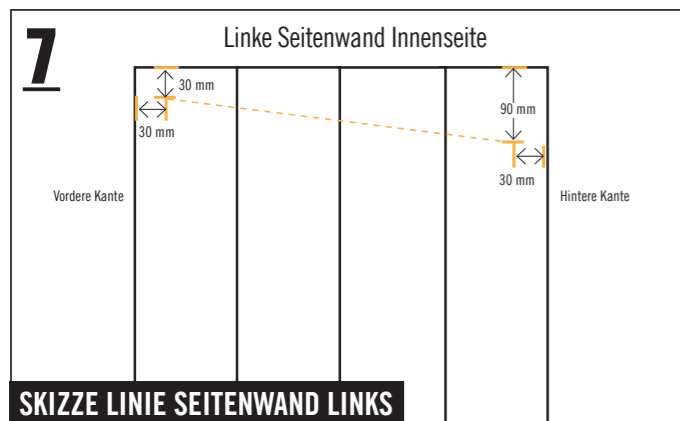

7 SKIZZE LINIE SEITENWAND LINKS

Auf der Innenseite jeder Seitenwand eine schräge Linie einzeichnen (Bilder 7 und 7.1)

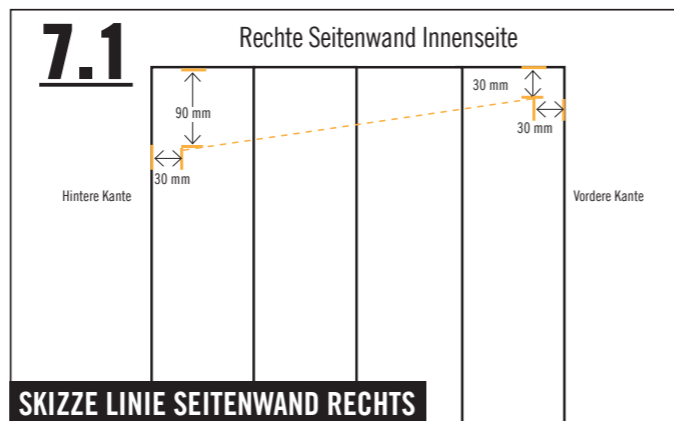

7.1 SKIZZE LINIE SEITENWAND RECHTS

Das schräge Dach, das so entsteht, lässt Regenwasser besser ablaufen.

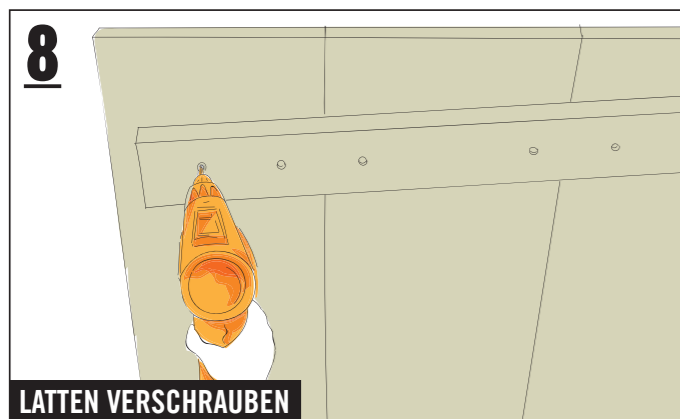

8 LATTE VERSCHRAUBEN

Die erste kurze Latte (725 mm) auf der Innenseite einer Seitenwand ausrichten: mit der oberen Kante an der markierten Linie. Latte mit acht Schrauben (6,0x50 mm) verschrauben. Den gleichen Arbeitsschritt mit der zweiten Latte und der zweiten Seitenwand wiederholen.

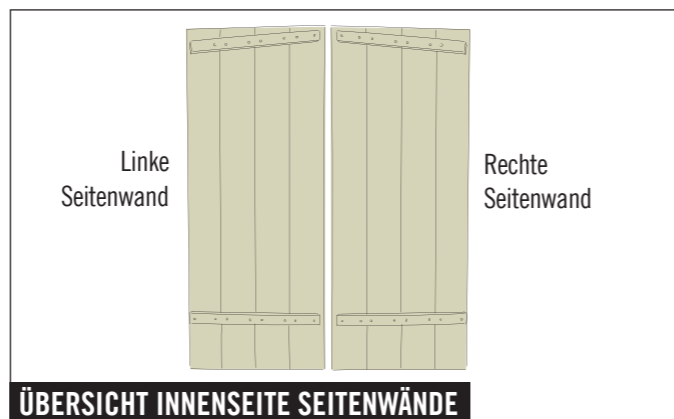

ÜBERSICHT INNENSEITE SEITENWÄNDE

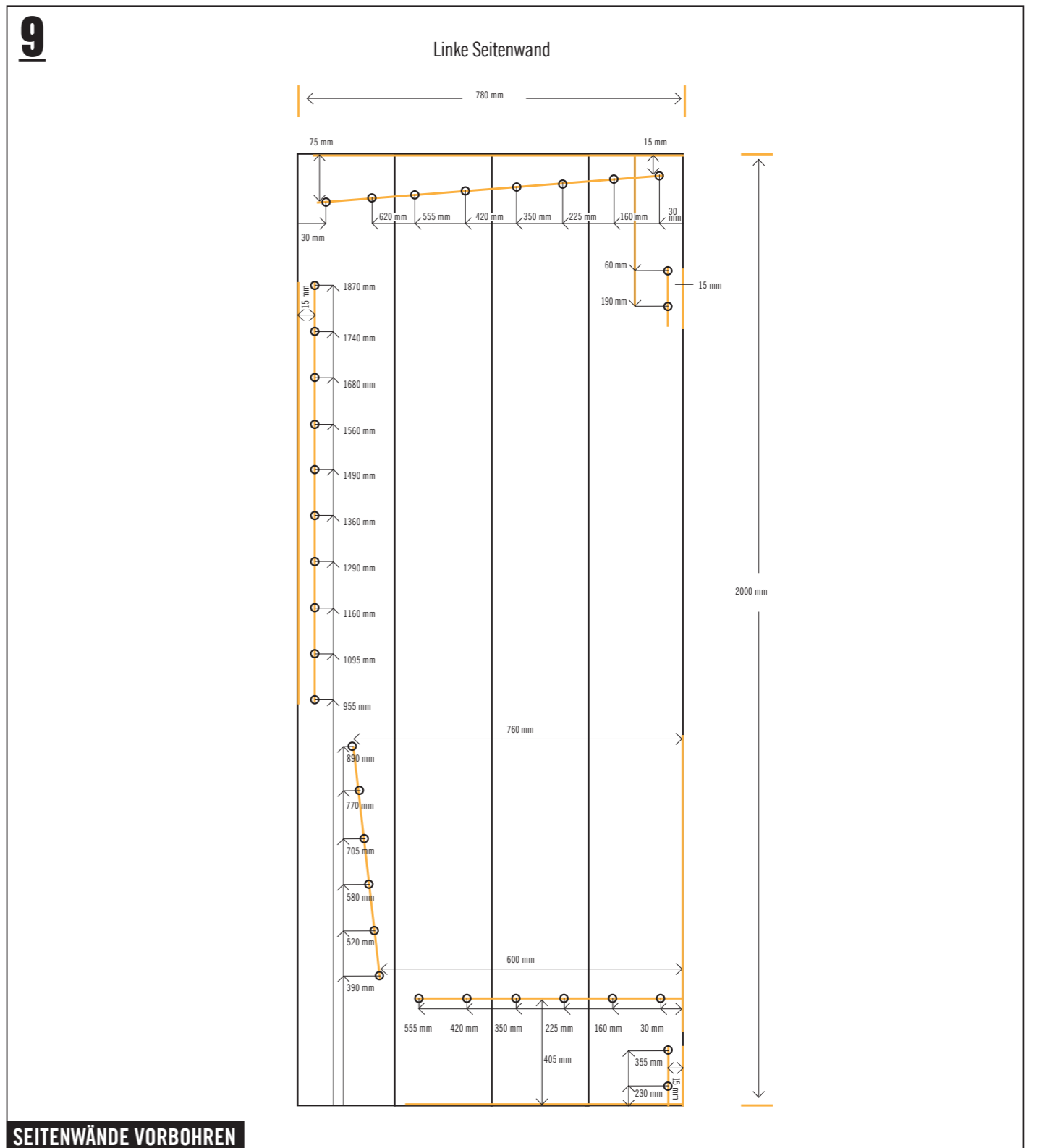

9 SEITENWÄNDE VORBOHREN

Die Schraubenlöcher entsprechend der Bohrskizze mit dem „Vorbohrer mit Senker“ von außen in die linke Seitenwand bohren. Dann die linke Seitenwand mit der Außenseite allseits bündig auf die Außenseite der rechten Seitenwand legen und an den Verbindungsleisten mit Schraubzwingen fixieren. Nun durch die bereits gebohrten Löcher die Schraubenlöcher auf der rechten Seitenwand markieren. Anschließend die Seitenwände wieder trennen. Nun die Löcher der rechten Seitenwand von innen ohne Senker und mit wenig Kraft bohren und danach von außen senken. So spart man sich das erneute Ausmessen, und die Schrauben sitzen später auf beiden Seiten exakt an der gleichen Stelle.

Strandkorb Bill



FOLLOW
YOUR
BEAT

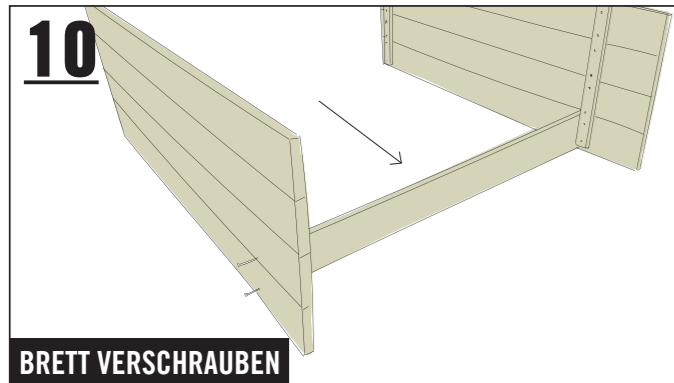

10
BRETT VERSCHRAUBEN

Das vorderste Brett der Sitzfläche (1800 mm) anbringen: Brett zwischen den beiden Seitenwänden ausrichten: bündig zu den vorderen Kanten der Seitenwände (hier am Boden) und auf den unteren Latten aufliegend (hier senkrecht). Brett mit vier Schrauben (6,0x70 mm) von außen durch die Schraubenlöcher verschrauben.

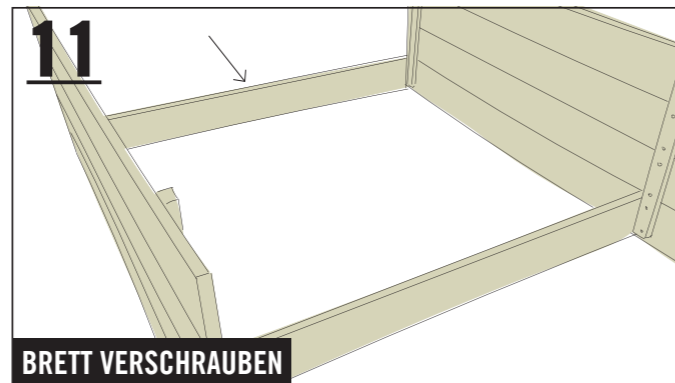

11
BRETT VERSCHRAUBEN

Das vorderste Brett des Daches (1800 mm) anbringen: Brett zwischen den beiden Seitenwänden ausrichten: bündig zu den vorderen Kanten der Seitenwände (hier am Boden) und auf den oberen Latten aufliegend (hier senkrecht). Brett mit vier Schrauben (6,0x70 mm) von außen durch die Schraubenlöcher verschrauben.

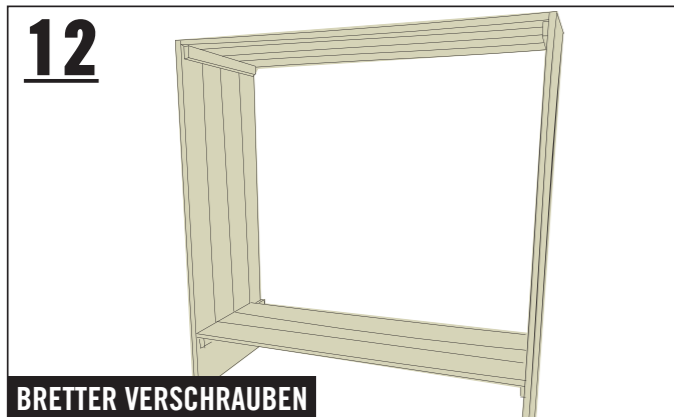

12
BRETTER VERSCHRAUBEN

Nun die weiteren Dach- und Sitzflächenbretter mit je vier Schrauben (6,0x70 mm) dicht aneinander von außen durch die Schraubenlöcher verschrauben.

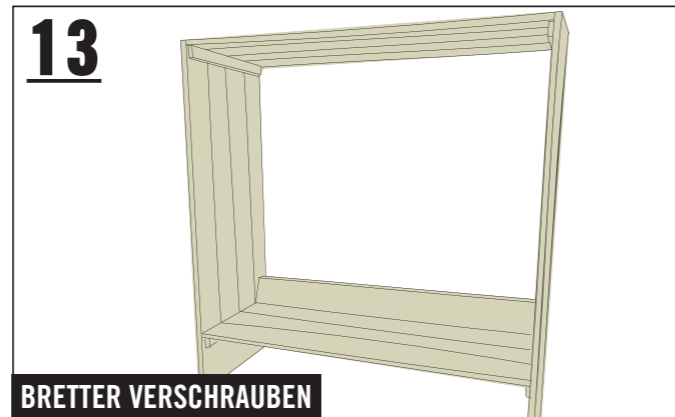

13
BRETTER VERSCHRAUBEN

Nun die Bretter der Rückwand mit je vier Schrauben (6,0x70 mm) dicht aneinander verschrauben – auch wieder von außen durch die Schraubenlöcher.

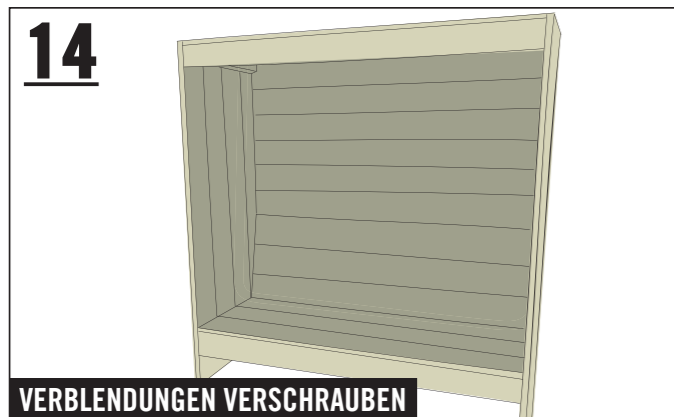

14
VERBLENDUNGEN VERSCHRAUBEN

Nun die beiden Bretter (1800 mm) für die Verblendungen am Dach und unter der Sitzfläche mit je vier Schrauben (6,0x70 mm) verschrauben – wieder von außen durch die Schraubenlöcher.

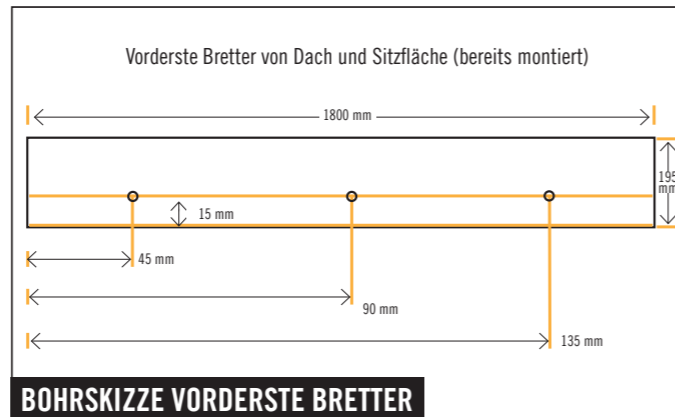

15
BOHRSKIZZE VORDERSTE BRETTER



15
VERBLENDUNGEN VORBOHREN UND FIXIEREN

Die Verblendungen stabilisieren: Das vorderste Brett des Daches und das vorderste Brett der Sitzfläche entsprechend der Bohrskizze mit dem „Vorbohrer mit Senker“ vorbohren. Dann die Verblendung am Dach mit drei Schrauben (6,0x70 mm) zusätzlich verschrauben ...



16
VERBLENDUNGEN VORBOHREN UND FIXIEREN

... und die Verblendung unter der Sitzfläche mit drei Schrauben (6,0x70 mm) zusätzlich verschrauben – fertig.



Artikelnummern



ART. NR.	BEZEICHNUNG
8803245	BUILDIFY Gerüstholz Brett Vintage grau, 30x195x2500 mm
6532394	BUILDIFY Gerüstholz Latte Vintage grau, 30x60x2500 mm
7964049	Universalschraube Senkkopf m. I-Stern 6,0x50 mm Edelstahl
7964051	Universalschraube Senkkopf m. I-Stern 6,0x70 mm Edelstahl

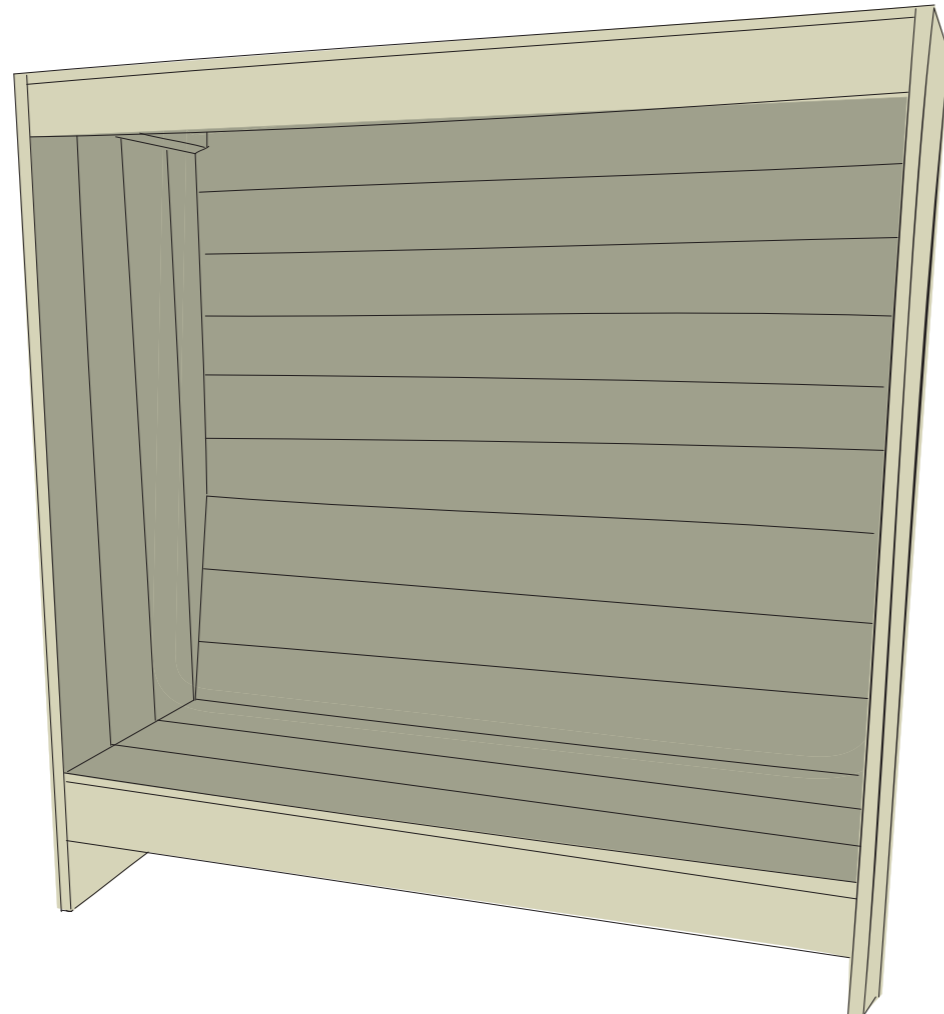

Sicherheitshinweise

FOLLOW
YOUR
BEAT



Wichtig! Bitte lies Dir diese Informationen sorgfältig durch.

Diese Anleitung wurde mit größtmöglicher Sorgfalt erstellt, kann aber immer nur ein mögliches Vorgehen aufzeigen. Eigene Fähigkeiten daher realistisch einschätzen und bei Unsicherheit unbedingt fachmännischen Rat hinzu ziehen! HORNBACH haftet nicht bei Fehlgebrauch von Materialien und Werkzeugen sowie bei nicht sach- und fachgerechter Montage.

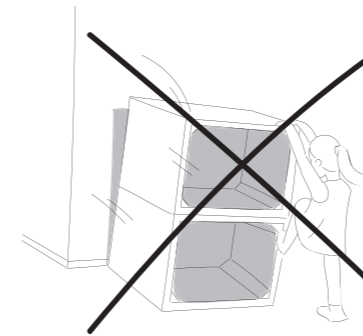

Beispielabbildung

1. Keines der Möbelstücke darf zum Klettern oder Turnen benutzt werden. Um Sturzunfällen vorzubeugen, insbesondere Kindern das Risiko bewusst machen.
2. Bei allen Arbeitsschritten geeignete Schutzausrüstung tragen.
3. Sägeraue Oberflächen vor dem Möbelbau abschleifen, um Verletzungen (z. B. Splitter) vorzubeugen.
4. Alle Kanten sind optimalerweise mit einer Oberfräse (Fräser mit Mindestradius 3 mm) zu bearbeiten. Sollte keine Oberfräse vorhanden sein, muss die Kante von Hand auf einen Mindestradius von 2 mm geschliffen werden.