

Schreibtisch Einstein

Wirklich klug kombiniert: Dein ganz individueller Arbeitsplatz, der Dich zu guten Ideen inspiriert. Die Kisten unter der lackierten Leimholzplatte sind nicht zur Aufbewahrung bleischwerer Gegenstände gedacht, aber als Ablagefächer für Notizen und starke Ideen sind sie Gold wert. Bestimme selbst die Anzahl und Größe der Kisten, denn Du bist der kluge Kopf hinter allem.

Haben wir es eigentlich schon erwähnt:
Der Zusammenbau ist denkbar einfach.



Schreibtisch Einstein



Anleitung in 25 Schritten

FOLLOW
YOUR
BEAT

BUILDIFY PRODUKTE

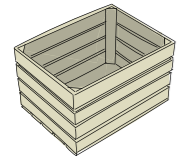

2 x **BUILDIFY Obstkiste mittel**
280x330x440 mm

WEITERE MATERIALIEN

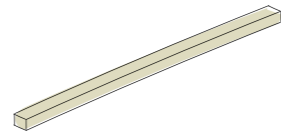

1 x **Rechteckleiste Konsta Kiefer roh**
20x40x900 mm

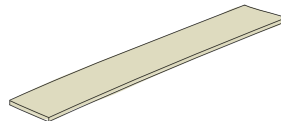

1 x **Kantholz 24x44x2500 mm Fichte gehobelt**
2 x 24x44x600 mm
3 x **Kantholz 54x54x2500 mm Fichte gehobelt**
Zuschnitt auf:
2 x 54x54x600 mm
2 x 54x54x670 mm
2 x 54x54x820 mm
1 x 54x54x1492 mm



1 x **Leimholzplatte Fichte B/C 18x600x2000 mm**
Zuschnitt auf: 1 x 18x600x1600 mm

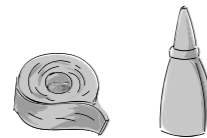

64 x **Universalschraube Senkkopf**
m. I-Stern 4,5x20 mm
16 x **Universalschraube Senkkopf**
m. I-Stern 4,5x25 mm
24 x **Universalschraube Senkkopf**
m. I-Stern 4,5x35 mm
10 x **Universalschraube Senkkopf**
m. I-Stern 4,5x60 mm

1 x **Ponal Holzleim Wasserfest 120 g**
1 x **ROXOLID Kreppband beige 30 mmx50 m**

WERKZEUGE

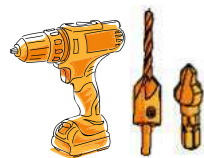

Bohrschrauber
Vorbohrer mit Senker
Ø 4,5 mm
Bohrsenker
Ø 4-10 mm 6-kt



Schleifpapier



Holz säge



Handschleifklotz

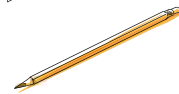

Bleistift

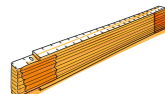

Zollstock



Pinsel

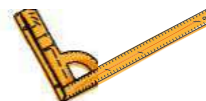

Winkelmaß



Farbroller

FARBliche GESTALTUNG

HORN BACH Vorstreichfarbe
1 x Farbton „grau“ – 750 ml

HORN BACH PU Acryllack seidenmatt
1 x Farbton „RAL 7016 anthrazit grau“ – 750 ml

Hinweise:
Speziell bei hellen Farbtönen wird ein zweifacher Anstrich mit HORN BACH Vorstreichfarbe empfohlen. Damit wird das Durchschlagen von Holzinhaltstoffen verhindert und bräunlichen, unschönen Flecken vorgebeugt. Bei allen Produkten sind die Herstellerangaben zu Verarbeitung und Trocknungszeiten zu beachten.

SICHERHEIT

Bitte beachte die Sicherheitshinweise am Ende dieser Anleitung.

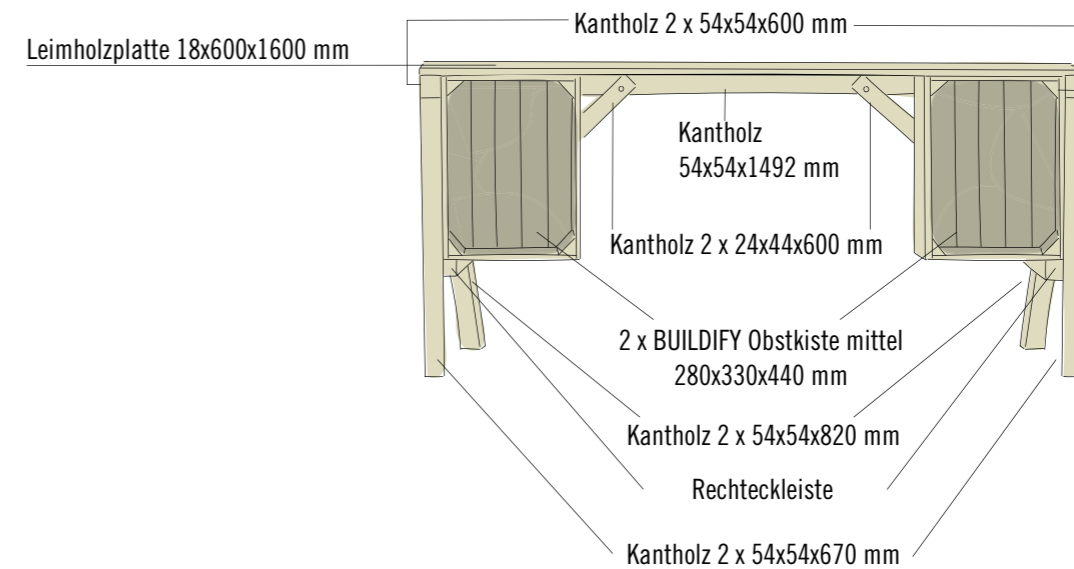

VORBEREITUNG: KISTEN VORBOHREN

Zuerst jede Kiste stabilisieren: Alle Kisten vorbohren und anschließend jedes Leisten-Ende mit je einer Schraube (4,5x20 mm) am Dreikantholz fixieren (ca. 25 mm vom Rand der Kiste entfernt).

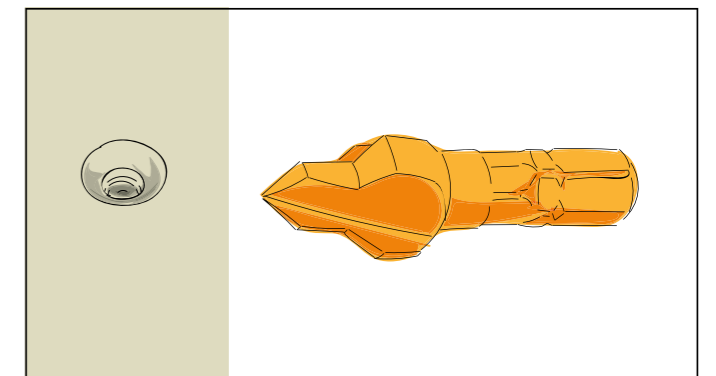

TIPP: BOHREN

Für das Bohren empfiehlt sich ein „Bohrsenker“. Dieser sorgt für ein konisches Bohrloch, in dem die Schrauben später perfekt versenkt werden können. Der Schraubenkopf steht dadurch nicht über und Du vermeidest Risse im Holz!

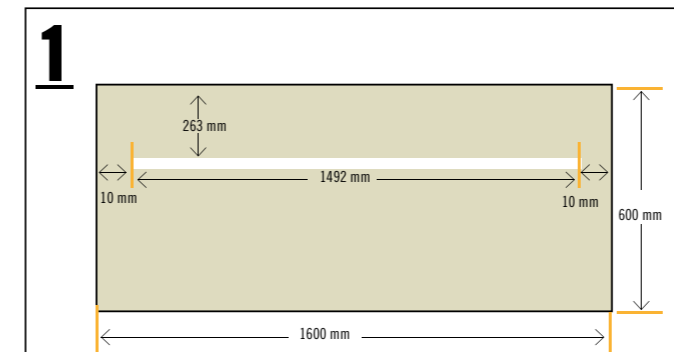

LEIMHOLZPLATTE ABKLEBEN VOR DEM STREICHEN

Einen Streifen Kreppband 263 mm vom oberen Rand und jeweils 10 mm vom Seitenrand entfernt über die gesamte Leimholzplatte kleben. So wird das spätere Verleimen des Kantholzes mit der Leimholzplatte erleichtert. Denn Leim hält besser auf unbehandelten statt lackierten Flächen.

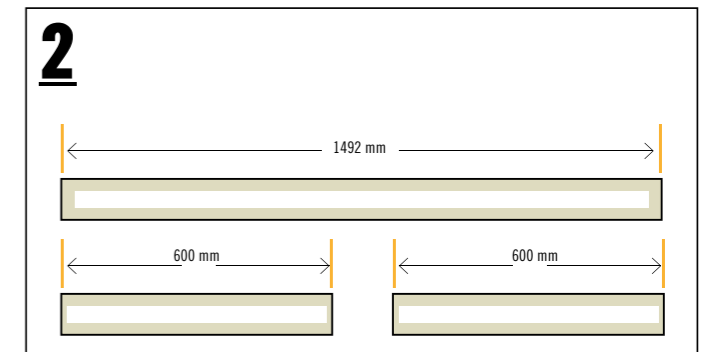

KANTHÖLZER ABKLEBEN VOR DEM STREICHEN

Die zwei kürzeren Kanthölzer (54x54x600 mm) und das lange Kantholz (54x54x1492 mm) abkleben, um diese später an der Unterseite der Leimholzplatte zu verleimen.

Schreibtisch Einstein



FOLLOW
YOUR
BEAT

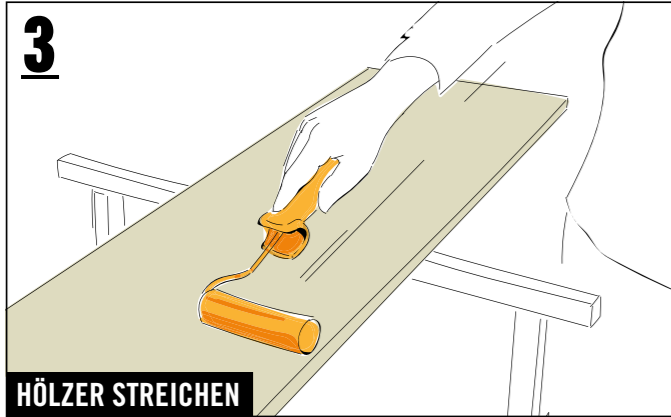

3 HÖLZER STREICHEN

Bitte die Hinweise zur Vorbehandlung des Holzes unter „Farbliche Gestaltung“ beachten. Danach die Leimholzplatte und die Kanthölzer von allen Seiten mit dem Farbroller mit der Farbe „RAL 7016 anthrazit grau“ streichen. Nach Trocknung der Farbe die Kreppbänder wieder abziehen.

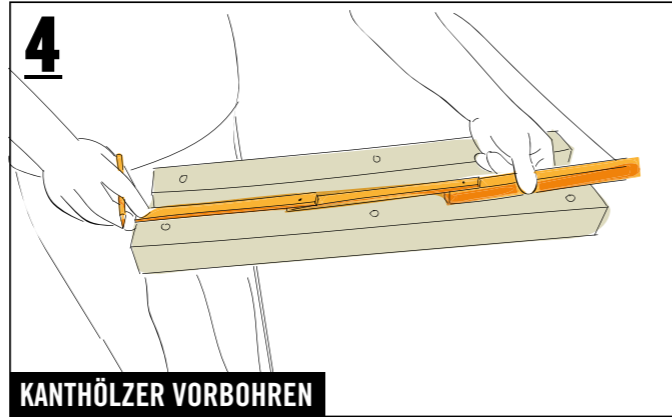

4 KANTHÖLZER VORBOHREN

Auf der gegenüberliegenden Seite der zuvor abgeklebten Stelle die zwei kurzen Kanthölzer (54x54x600 mm) mit drei Löchern vorbohren: jeweils 40 mm von den Enden und ein Loch mittig (siehe Bild).

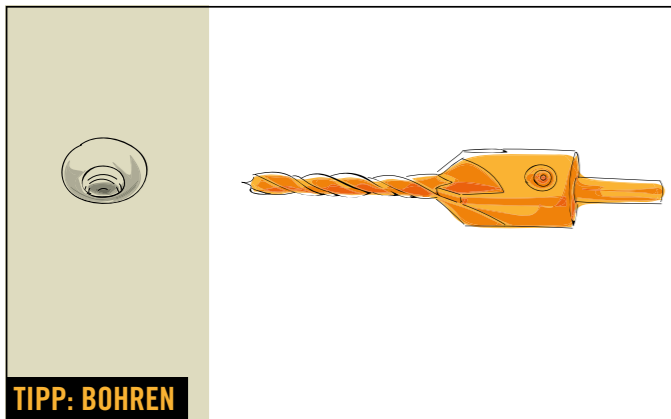

TIPP: BOHREN

Für das Bohren der Kanthölzer empfiehlt sich ein „Vorbohrer mit Senker“. Dieser sorgt für ein konisches Bohrloch, in dem die Schrauben später perfekt versenkt werden können. Der Schraubenkopf steht dadurch nicht über und Du vermeidest Risse im Holz!

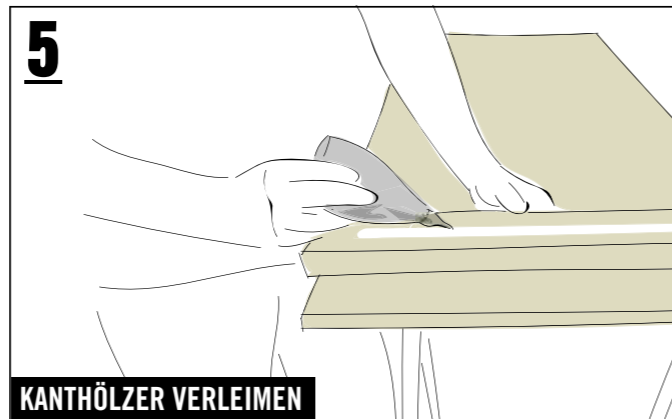

5 KANTHÖLZER VERLEIMEN

Den Leim an den zuvor abgeklebten Stellen der zwei Kanthölzer (54x54x600 mm) auftragen und diese an den Seiten, bündig zur Leimholzplatte, anbringen.

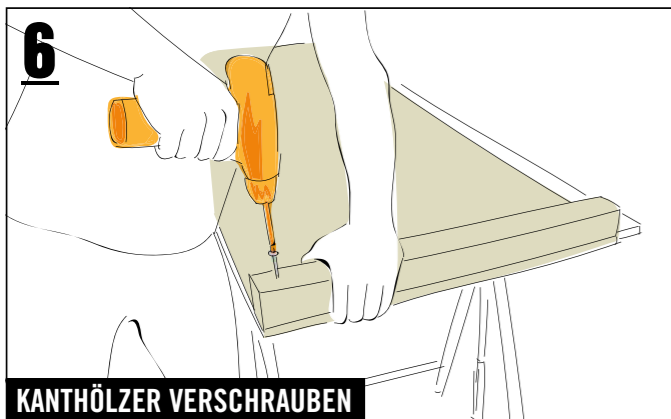

6 KANTHÖLZER VERSCHRAUBEN

Kanthölzer mit jeweils drei Schrauben (4,5x60 mm) fixieren. Nach dem Schrauben den Leim 20 Minuten trocknen lassen.



7 KISTEN PLATZIEREN UND VERSCHRAUBEN

Die beiden Kisten an der jeweiligen Tischaußenseite bündig zur vorderen Kante der Leimholzplatte platzieren. Die Kisten an der Tischplatte mit der Kistenöffnung nach vorne anbringen. Der nicht gestrichene Streifen der Tischplatte liegt dahinter.

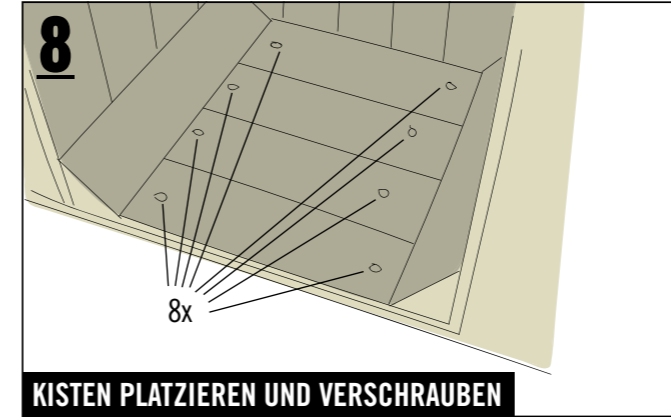

8 KISTEN PLATZIEREN UND VERSCHRAUBEN

Die beiden Kisten mit dem „Bohrsenker“ vorbohren und mit jeweils acht Schrauben (4,5x25 mm) fixieren.

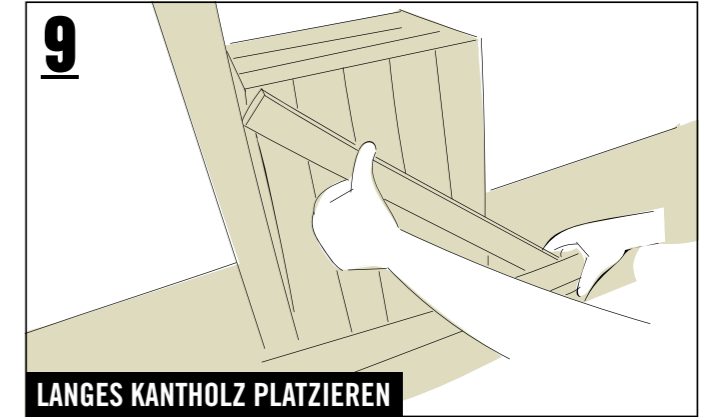

9 LANGES KANTHOLZ PLATZIEREN

Das lange Kantholz (54x54x1492 mm) hinter den Kisten etwa auf der in Schritt 1 abgeklebten Fläche platzieren. Das Kantholz so verschieben, dass die Stützstrebe (24x44x600 mm) genau zwischen Kiste und Kantholz passt.

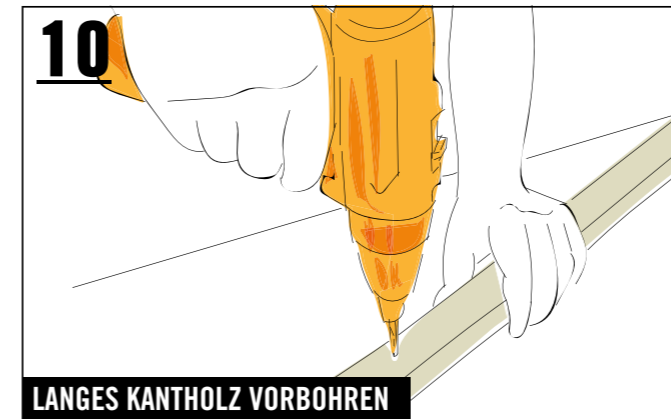

10 LANGES KANTHOLZ VORBOHREN

Das lange Kantholz (54x54x1492 mm) an vier Stellen mit dem „Vorbohrer mit Senker“ vorbohren (Bohrlöcher: 40 mm, 353 mm, 1099 mm, 1452 mm).

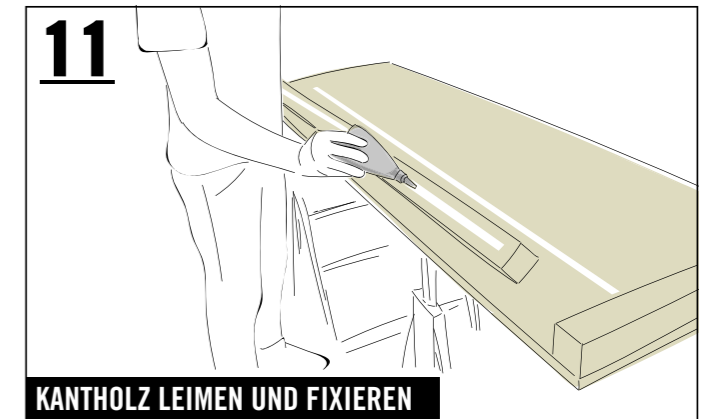

11 KANTHOLZ LEIMEN UND FIXIEREN

Danach den Leim auf der Rückseite des Kantholzes auftragen und auf der Leimholzplatte an der markierten Stelle anbringen. Das Kantholz (54x54x1492 mm) mit vier Schrauben (4,5x60 mm) fixieren.

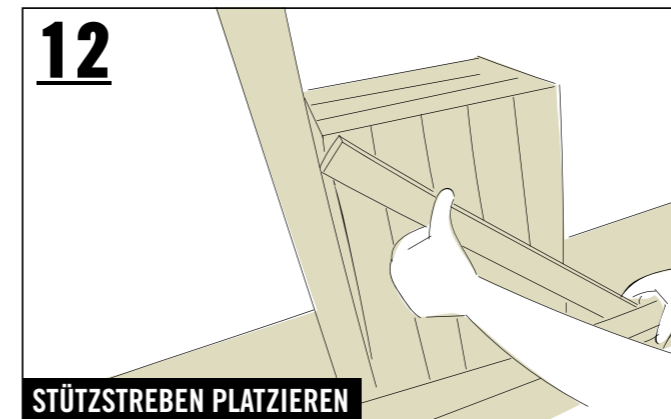

12 STÜTZSTREBEN PLATZIEREN

Die Stützstrebe (24x44x60mm) platzieren und die Bohrlöcher anzeichnen (drei an der Kiste, eines am hinteren Kantholz).

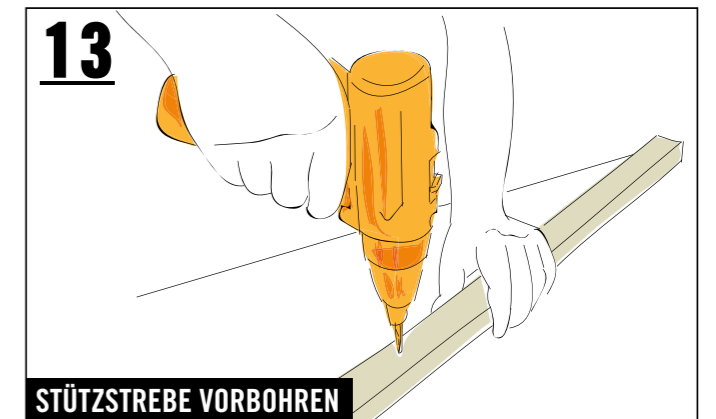

13 STÜTZSTREBE VORBOHREN

Die Stützstrebe vorbohren. Die drei Löcher zur Innenseite der Kiste mit dem „Bohrsenker“ vorbohren. Das Loch, das durch das Kantholz geht, mit dem „Vorbohrer mit Senker“ vorbohren.

Schreibtisch Einstein



FOLLOW
YOUR
BEAT

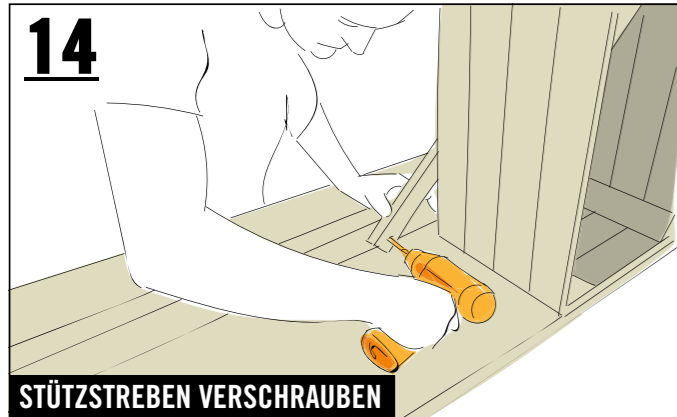

14 STÜTZSTREBEN VERSCHRAUBEN

Die Stützstreben mit einer Schraube (4,5x35 mm) am Kantholz verschrauben und ...



15 STÜTZSTREBEN VERSCHRAUBEN

... mit drei Schrauben (4,5x35 mm) an der Kiste fixieren. Den Vorgang an der anderen Kiste wiederholen.

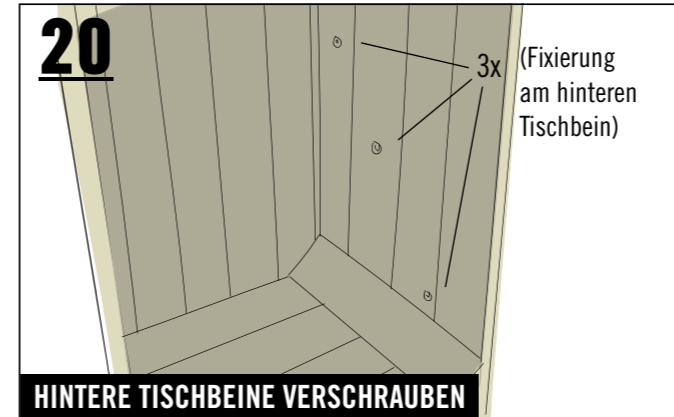

20 HINTERE TISCHBEINE VERSCHRAUBEN

Das Tischbein an diesen drei Stellen mit drei Schrauben (4,5x35 mm) an der Kiste fixieren.

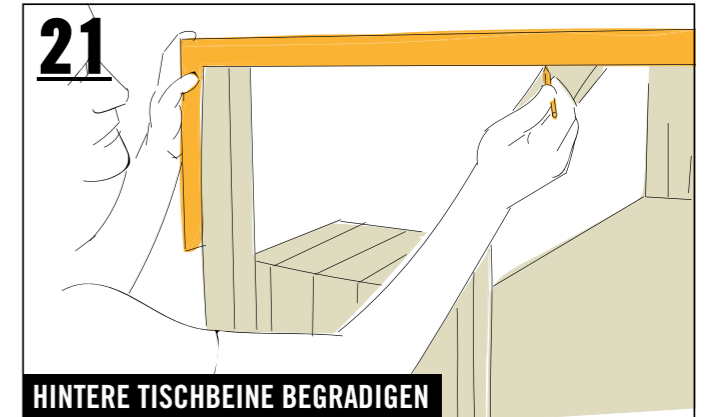

21 HINTERE TISCHBEINE BEGRADIGEN

Die hinteren Tischbeine (Kanthölzer 54x54x820 mm) begradigen: Hierzu das Winkelmaß des vorderen Kantholzes übertragen und am hinteren Kantholz anzeichnen.

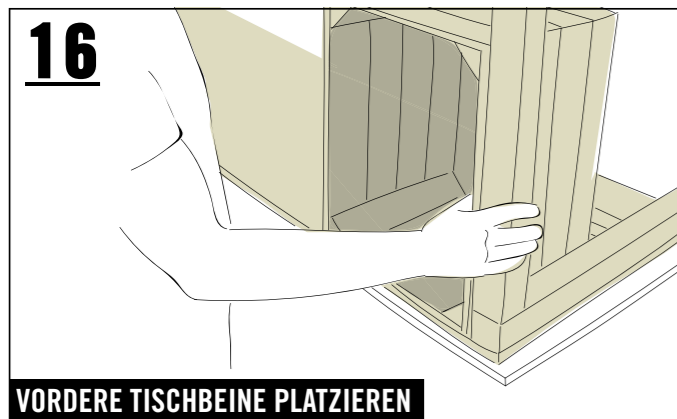

16 VORDERE TISCHBEINE PLATZIEREN

Die vorderen Tischbeine (Kanthölzer 54x54x670 mm) auf dem seitlichen Kantholz an der Kiste platzieren ...

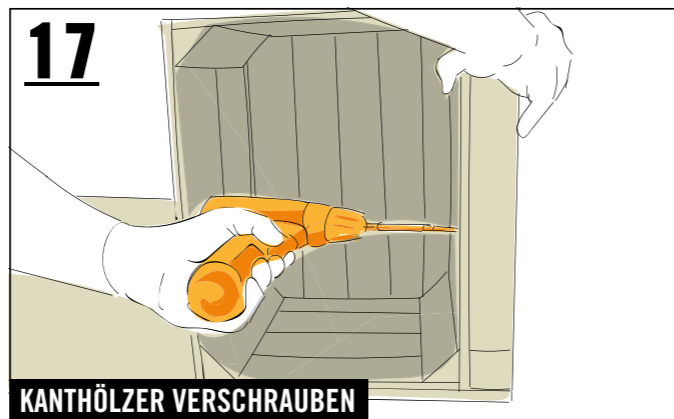

17 KANTHÖLZER VERSCHRAUBEN

... und mit drei Schrauben (4,5x35 mm) an der Kiste fixieren.

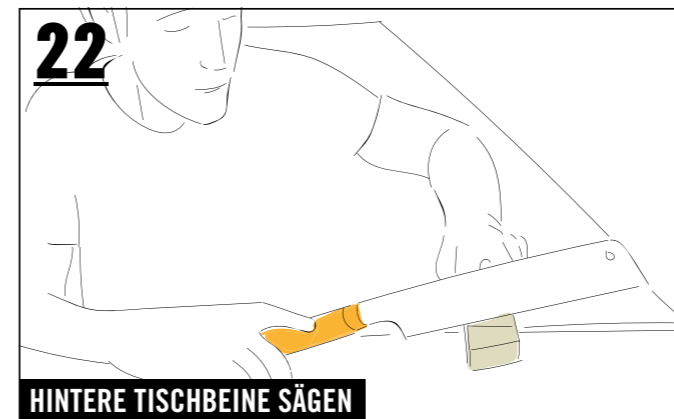

22 HINTERE TISCHBEINE SÄGEN

Die beiden hinteren Tischbeine (Kanthölzer 54x54x820 mm) an der Markierung sägen, ...

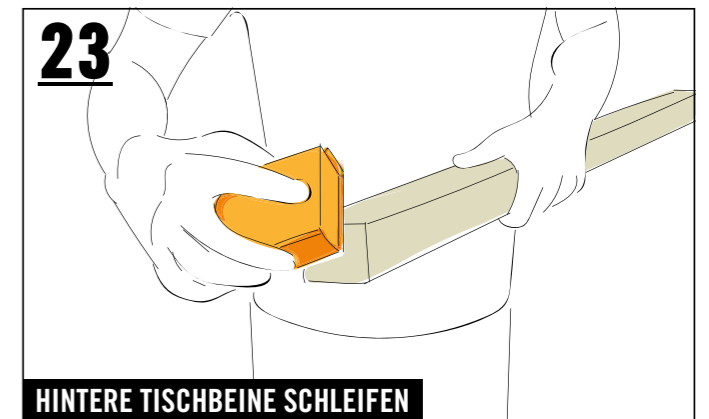

23 HINTERE TISCHBEINE SCHLEIFEN

... danach schleifen und gegebenenfalls die Kanten nachstreichen.

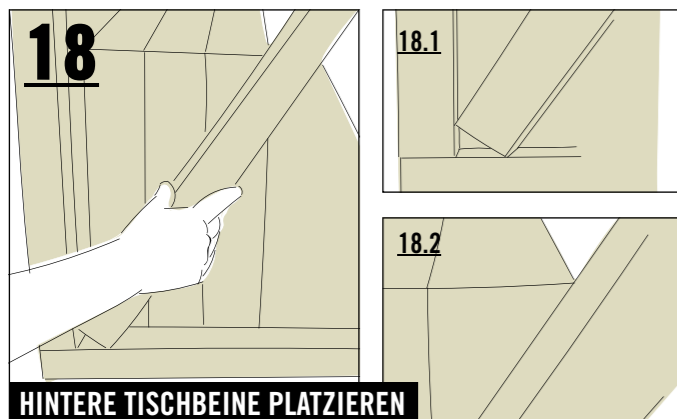

18 HINTERE TISCHBEINE PLATZIEREN

Die hinteren Tischbeine aus den Kanthölzern (54x54x820 mm) so an der Ecke des vorderen und des seitlichen Kantholzes platzieren (siehe Bild 18.1), dass sie auf die Ecke der hinteren Kiste treffen (siehe Bild 18.2).



19 HINTERE TISCHBEINE VERSCHRAUBEN

Die Kiste mit dem „Bohrsenker“ vorbohren und die Tischbeine mit drei Schrauben (4,5x35 mm) an der Kiste fixieren.

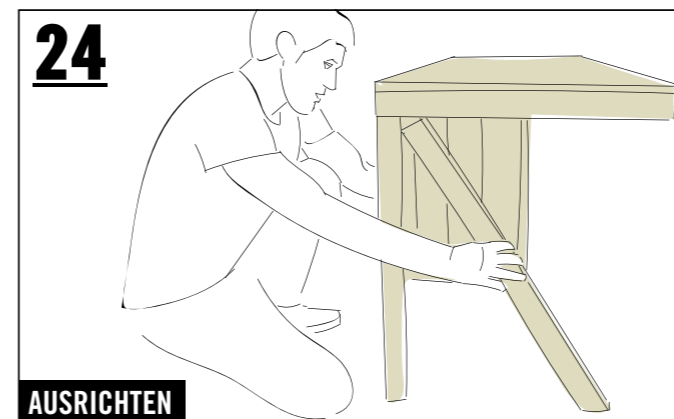

24 AUSRICHTEN

Wenn der Schreibtisch noch nicht stabil steht, die beiden Schrauben eines hinteren Tischbeins lösen, den Schreibtisch neu ausrichten und das Kantholz wieder verschrauben.

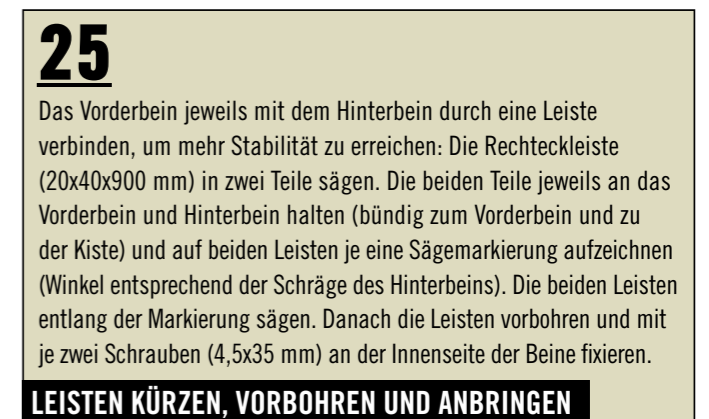

25 LEISTEN KÜRZEN, VORBOHREN UND ANBRINGEN

Das Vorderbein jeweils mit dem Hinterbein durch eine Leiste verbinden, um mehr Stabilität zu erreichen: Die Rechteckleiste (20x40x900 mm) in zwei Teile sägen. Die beiden Teile jeweils an das Vorderbein und Hinterbein halten (bündig zum Vorderbein und zu der Kiste) und auf beiden Leisten je eine Sägemarkierung aufzeichnen (Winkel entsprechend der Schräge des Hinterbeins). Die beiden Leisten entlang der Markierung sägen. Danach die Leisten vorbohren und mit je zwei Schrauben (4,5x35 mm) an der Innenseite der Beine fixieren.

Schreibtisch Einstein



FOLLOW
YOUR
BEAT

25.1

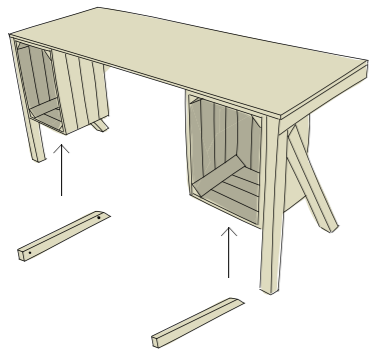

LEISTEN KÜRZEN, VORBOHREN UND ANBRINGEN

Siehe Beschreibung Schritt 25.

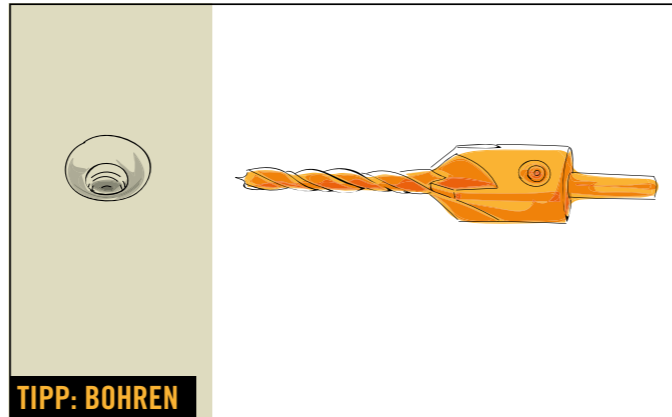

TIPP: BOHREN

Für das Bohren empfiehlt sich „Vorbohrer mit Senker“. Dieser sorgt für ein konisches Bohrloch, in dem die Schrauben später perfekt versenkt werden können. Der Schraubenkopf steht dadurch nicht über und Du vermeidest Risse im Holz!

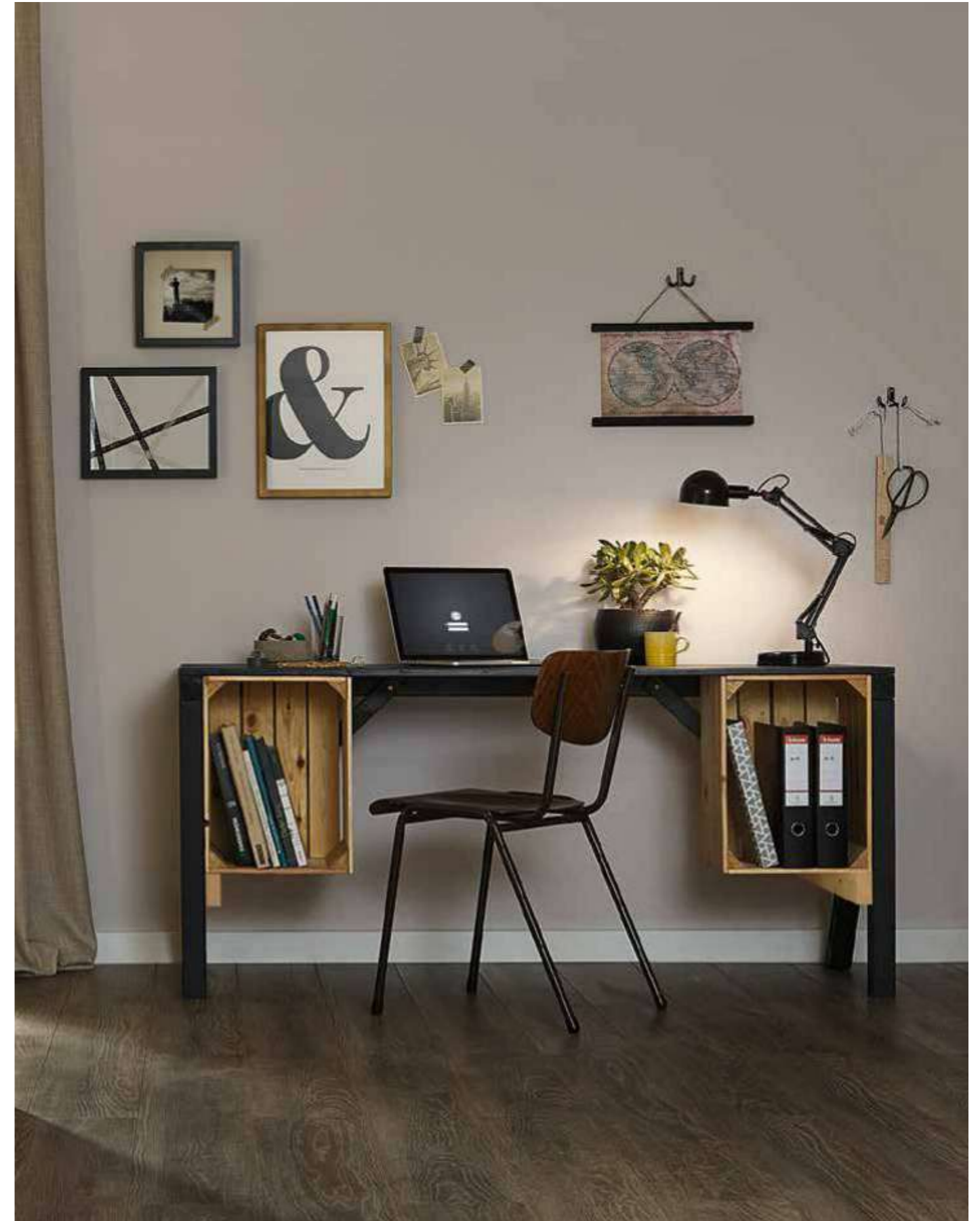

ART. NR.	BEZEICHNUNG
6613239	BUILDIFY Obstkiste mittel, 280x330x440 mm
1000459	Kantholz 24x44x2500 mm Fichte gehobelt
1001338	Kantholz 54x54x2500 mm Fichte gehobelt
5490990	Rechteckleiste Konsta Kiefer roh 20x40x900 mm
5065821	Leimholzplatte Fichte B/C 18x600x2000 mm
7818022	Universalschraube Senkkopf m. I-Stern 4,5x20 mm galv. verzinkt gelb chromatiert
7818024	Universalschraube Senkkopf m. I-Stern 4,5x25 mm galv. verzinkt gelb chromatiert
7817943	Universalschraube Senkkopf m. I-Stern 4,5x35 mm galv. verzinkt gelb chromatiert
7817951	Universalschraube Senkkopf m. I-Stern 4,5x60 mm galv. verzinkt gelb chromatiert
4003002	Ponal Holzleim wasserfest 120 g
5722589	ROXOLID Kreppband beige 30 mmx50 m
5870212	Vorstreichfarbe grau 750 ml
8735664	Buntlack PU Acryllack seidenmatt RAL 7016 anthrazit grau 750 ml



Wichtig! Bitte lies Dir diese Informationen sorgfältig durch.

Diese Anleitung wurde mit größtmöglicher Sorgfalt erstellt, kann aber immer nur ein mögliches Vorgehen aufzeigen. Eigene Fähigkeiten daher realistisch einschätzen und bei Unsicherheit unbedingt fachmännischen Rat hinzu ziehen! HORNBAACH haftet nicht bei Fehlgebrauch von Materialien und Werkzeugen sowie bei nicht sach- und fachgerechter Montage.

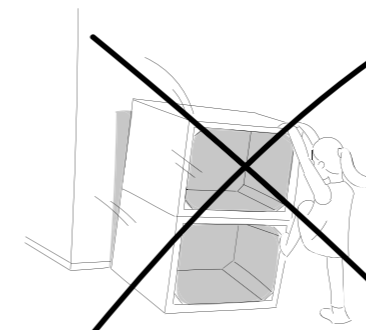

Beispielabbildung

1. Keines der Möbelstücke darf zum Klettern oder Turnen benutzt werden. Um Sturzunfällen vorzubeugen, insbesondere Kindern das Risiko bewusst machen.

2. Bei allen Arbeitsschritten geeignete Schutzausrüstung tragen.

3. Sägeraue Oberflächen vor dem Möbelbau abschleifen, um Verletzungen (z.B. Splitter) vorzubeugen.

4. Alle Kanten sind optimalerweise mit einer Oberfräse (Fräser mit Mindestradius 3 mm) zu bearbeiten. Sollte keine Oberfräse vorhanden sein, muss die Kante von Hand auf einen Mindestradius von 2 mm geschliffen werden.

5. Wird das Möbelstück für das Kinderzimmer gebaut, für Kinderspielzeug geeignete Lacke verwenden. Diese sind mit dem abgebildeten Logo (siehe links) gekennzeichnet.



6. OBSTKISTEN BUILDIFY

Die Obstkisten sind nur für das Aufbewahren leichter Gegenstände geeignet. Um dem Reißen und Spalten des Holzes vorzubeugen, die Bohrlöcher mit einem Bohrsenker vorbohren.

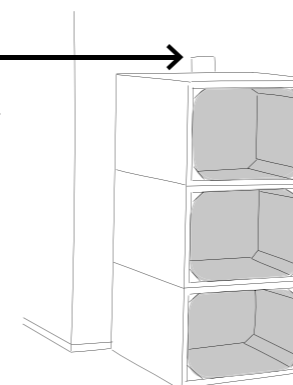

7. WANDBEFESTIGUNG

Möbel an geeigneter Stelle mit einer zum jeweiligen Wandtyp passenden Befestigung sicher an der Wand anbringen, um ein Umkippen zu verhindern. Bei Unsicherheit unbedingt beim Fachhandel nach geeignetem Befestigungsmaterial erkundigen.

