

Sideboard Wladimir

Das Sideboard ist so individuell wie Dein Geschmack beim Serie-Schauen. Du bestimmst das Programm: Weiße Siebdruckplatten oder dunkle? Ein paar mehr Ablageflächen oder ein weiteres Fach? Eins ist sicher: Das Ende der Geschichte kennst nur Du! Also leg los und überrasche alle!



Sideboard Wladimir



Anleitung in 20 Schritten

FOLLOW
YOUR
BEAT

SICHERHEIT

Bitte beachte die Sicherheitshinweise am Ende dieser Anleitung.

MATERIALIEN



40 x **Universalschraube Senkkopf**
m. I-Stern 4,0x35 mm

8 x **Universalschraube Senkkopf**
m. I-Stern 5,0x30 mm

Zuschnittliste Sperrholz Seekiefer (18 mm)

Traversen: 2 Stücke à 100x1300 mm

Unterbodenplatte: 1 Stück à 200x1300 mm

Zwischenwände: 3 Stücke à 384x432 mm

Deckelplatte: 1 Stück à 358x1950 mm

Zuschnittliste Multiplexplatte Birke weiß (18 mm)

Füße: 2 Stücke à 140x384 mm

Boden und Deckel außen: 2 Stücke à 420x2100 mm

Fronten: 4 Stücke à 420x450 mm

Zwischenboden: 1 Stück à 384x900 mm

Rechteckleiste: Kiefer roh 2 Stück à
13,5x60x2000 mm

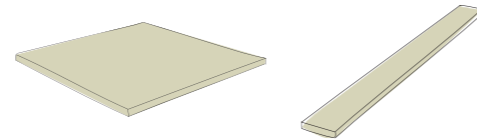

WERKZEUGE

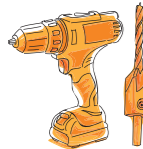

Bohrschrauber
Vorbohrer mit
Senker, Bit-Set

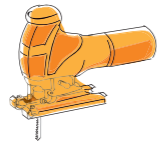

Stichsäge

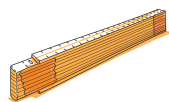

Zollstock

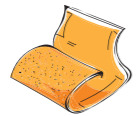

Schleifpapier
Körnung 120

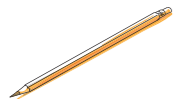

Bleistift



Handschleifklotz

HINWEIS ZUM AUFBAU

Von außen sind auf dem Sideboard keine Bohrlöcher/Verschraubungen zu sehen. Im Inneren des Sideboards verbergen sich daher eine „Unterbodenkonstruktion“ und eine „Deckelkonstruktion“ mit denen die weißen Multiplexplatten von unten bzw. von innen verschraubt werden.

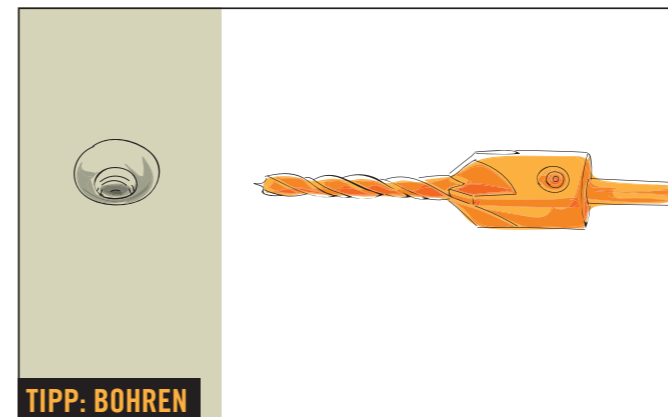
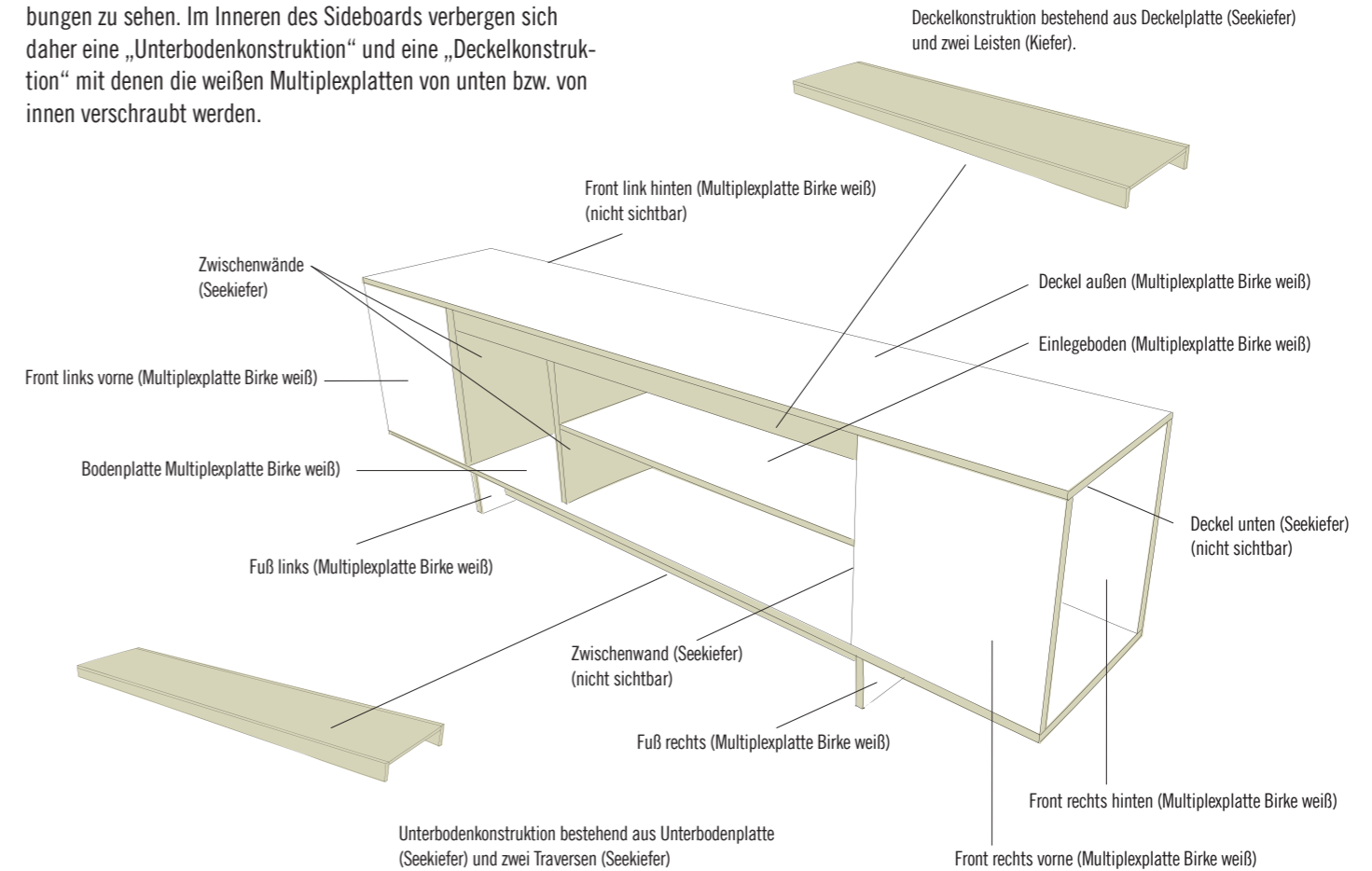

Für das Bohren empfiehlt sich ein „Vorbohrer mit Senker“. Damit entsteht am oberen Ende des Bohrlochs ein Konus, der Platz für den Schraubenkopf bietet. Der Schraubenkopf steht dadurch nicht über, und Du vermeidest Risse im Holz!

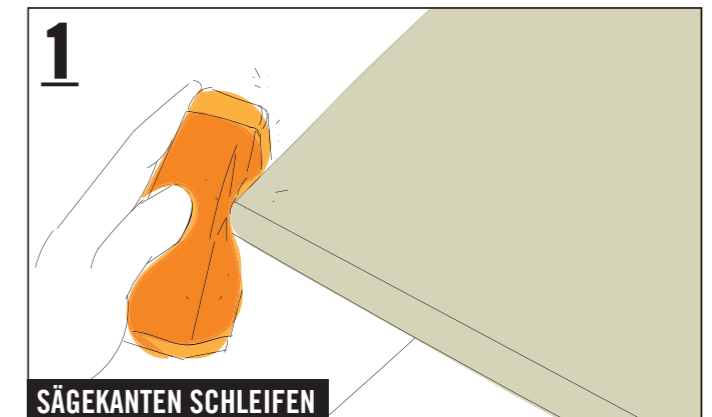

Schleifpapier um den Handschleifklotz wickeln und die Sägekanten schleifen, bis alle rauen Stellen glatt sind.

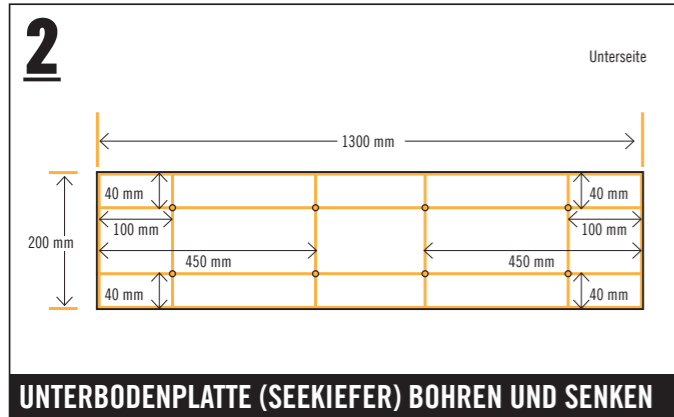

2 UNTERBODENPLATTE (SEEKIEFER) BOHREN UND SENKEN

Die Unterbodenplatte entsprechend der Skizze mit dem Vorbohrer mit Senker bohren und senken. Durch diese Bohrlöcher verschraubst Du die Unterbodenplatte später mit der Bodenplatte.

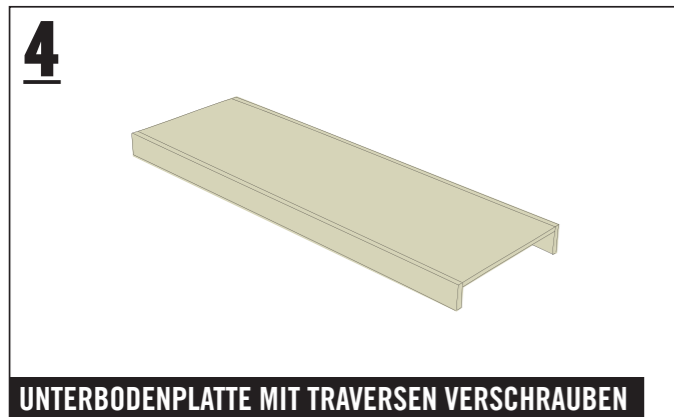

4 UNTERBODENPLATTE MIT TRAVERSEN VERSCHRAUBEN

Die Unterbodenplatte mit den Traversen mit je fünf Schrauben (4,0x35 mm) verschrauben.

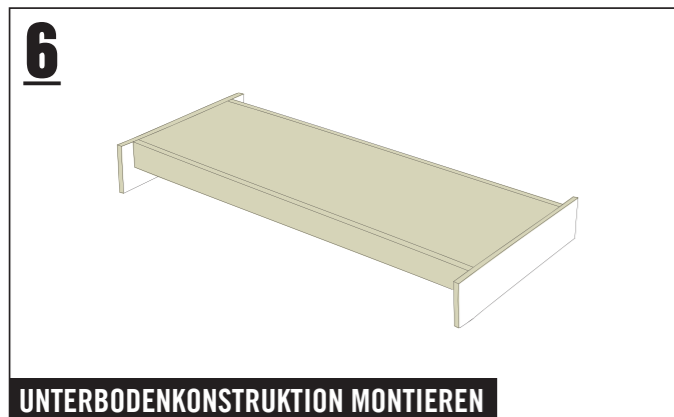

6 UNTERBODENKONSTRUKTION MONTIEREN

Die Füße mit je sechs Schrauben (4,0x35 mm) mit der Unterbodenkonstruktion verschrauben.

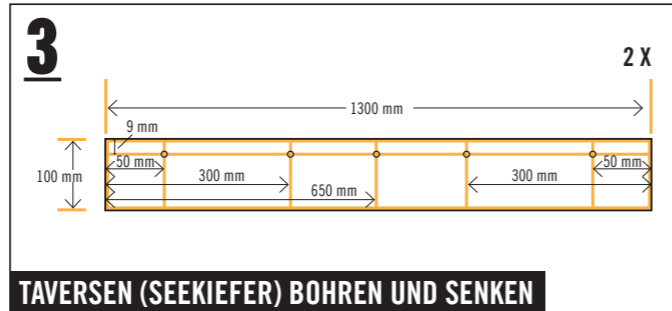

3 TRAVERSEN (SEEKIEFER) BOHREN UND SENKEN

Die Traversen entsprechend der Skizze mit dem Vorbohrer mit Senker bohren und senken. Durch diese Bohrlöcher verschraubst Du die Traversen später mit der Unterbodenplatte. Die beiden Traversen können übereinandergelegt und in einem Arbeitsgang gebohrt werden – das erspart ein zweites Anzeichnen. Die Bohrungen der unten liegenden Traverse anschließend separat senken.

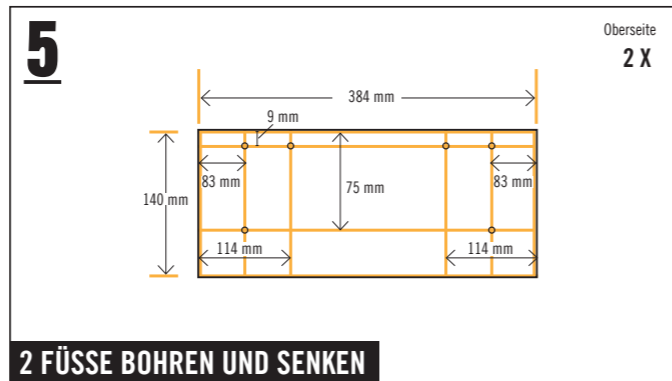

5 2 FÜSSE BOHREN UND SENKEN

Die Füße entsprechend der Skizze von oben mit dem Vorbohrer mit Senker bohren und senken. Die beiden Füße können übereinandergelegt und in einem Arbeitsgang gebohrt werden – das erspart ein zweites Anzeichnen. Die Bohrungen des unten liegenden Fußes anschließend separat von oben senken.

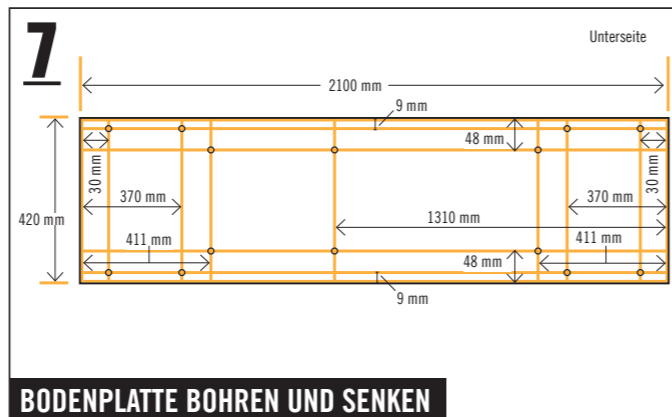

7 BODENPLATTE BOHREN UND SENKEN

Die Bodenplatte entsprechend der Skizze mit dem Vorbohrer mit Senker bohren und senken. Durch diese Bohrlöcher verschraubst Du die Bodenplatte später mit den Zwischenwänden und Fronten.

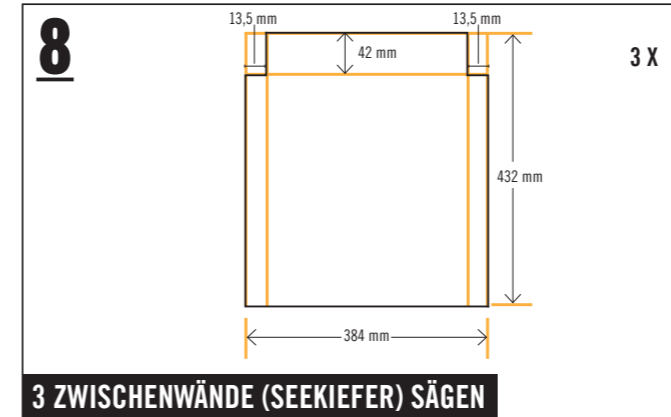

8 3 ZWISCHENWÄNDE (SEEKIEFER) SÄGEN

Die Zwischenwände entsprechend der Skizze mit der Stichsäge zuschneiden. Dort werden später die Leisten der Deckelkonstruktion eingesetzt.

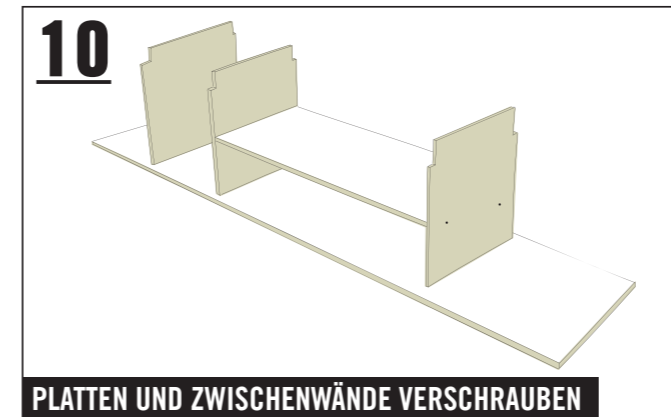

10 PLATTEN UND ZWISCHENWÄNDE VERSCHRAUBEN

Die Zwischenwände mit je 2 Schrauben (4,0x35 mm) von unten an die Bodenplatte verschrauben, durch die inneren Bohrungen aus Maßskizze Bild 7. Danach den Zwischenboden mit je zwei Schrauben (4,0x35 mm) zwischen den beiden Zwischenwänden verschrauben.

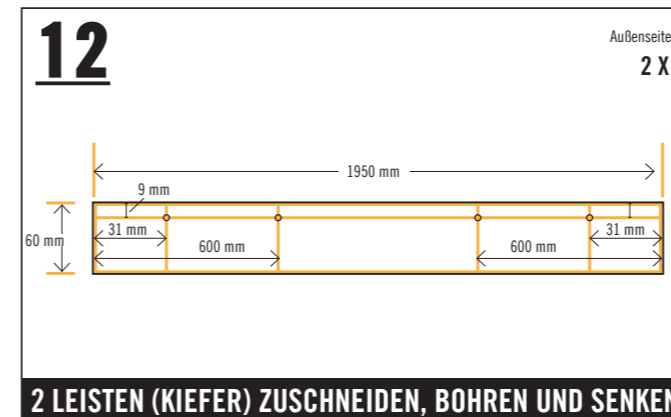

12 2 LEISTEN (KIEFER) ZUSCHNEIDEN, BOHREN UND SENKEN

Die beiden Leisten der Deckelkonstruktion entsprechend der Skizze zuschneiden und mit dem Vorbohrer mit Senker bohren und senken. Durch diese Bohrlöcher verschraubst Du die beiden Leisten später mit dem unteren Deckel (Seekiefer).

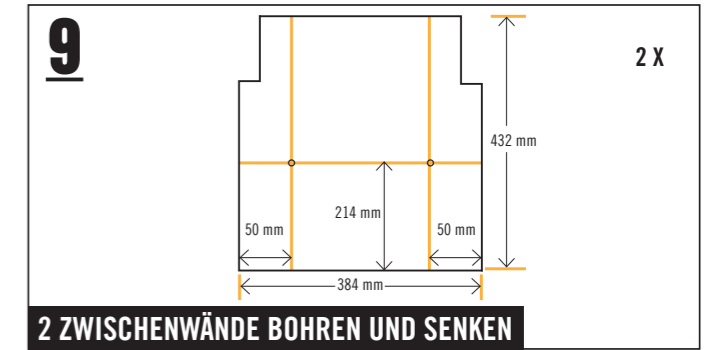

9 2 ZWISCHENWÄNDE BOHREN UND SENKEN

Zwei der drei Zwischenwände entsprechend der Skizze mit dem Vorbohrer mit Senker bohren und senken. Die beiden Zwischenwände können übereinandergelegt und in einem Arbeitsgang gebohrt werden. Die Bohrungen der unten liegenden Zwischenwand anschließend separat senken. Durch diese Bohrlöcher verschraubst Du später diese beiden Zwischenwände mit dem Zwischenboden.

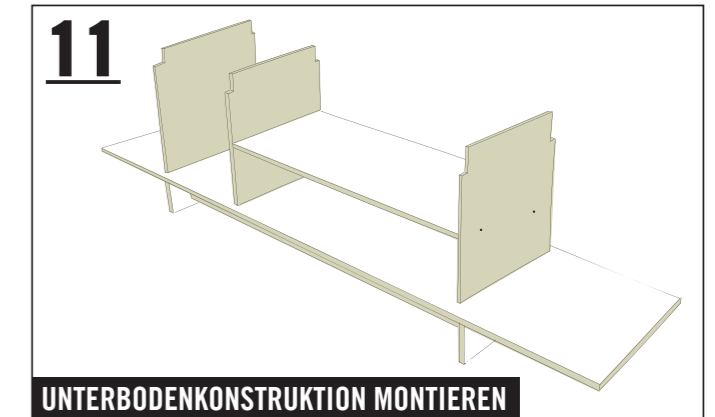

11 UNTERBODENKONSTRUKTION MONTIEREN

Die Unterbodenkonstruktion mit acht Schrauben (5,0x30 mm) von unten mit der Bodenplatte verschrauben, durch die Bohrungen aus Maßskizze Bild 2.

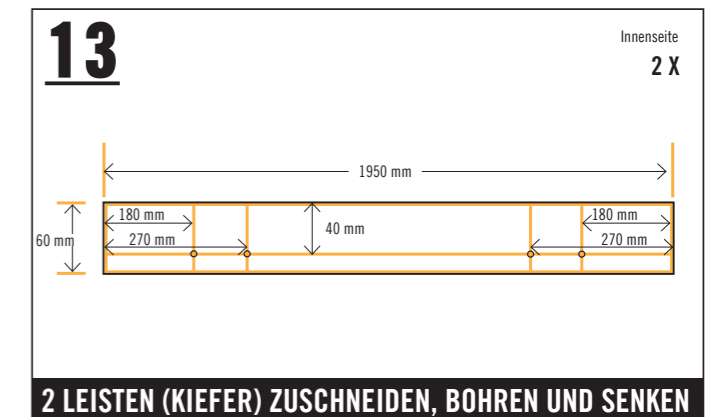

13 2 LEISTEN (KIEFER) ZUSCHNEIDEN, BOHREN UND SENKEN

Die Leisten entsprechend der Skizze von der anderen Seite (jetzt Innenseite) mit dem Vorbohrer mit Senker bohren und senken. Durch diese Bohrlöcher verschraubst Du die beiden Leisten später von innen mit den Fronten (Multiplex Birke).

Sideboard Wladimir



FOLLOW
YOUR
BEAT

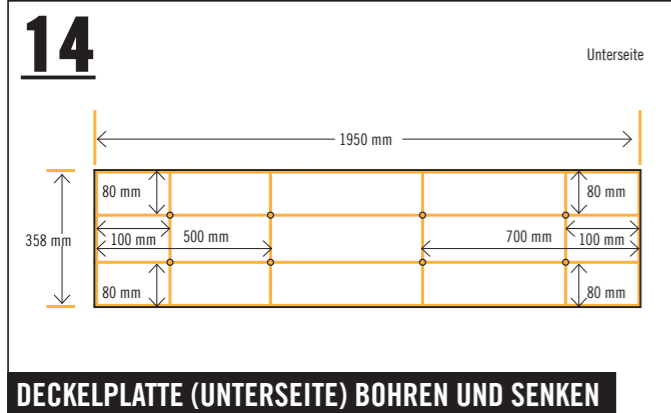

14 DECKELPLATTE (UNTERSEITE) BOHREN UND SENKEN

Die Deckelplatte entsprechend der Skizze mit dem Vorbohrer mit Senker bohren und senken. Durch diese Bohrlöcher verschraubst Du später diese Deckelplatte mit dem Deckel.

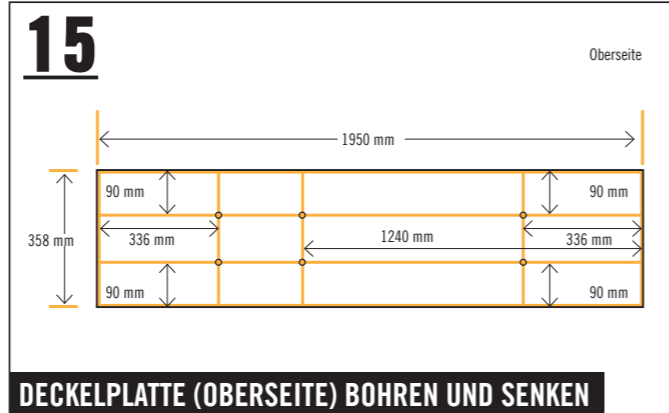

15 DECKELPLATTE (OBERSEITE) BOHREN UND SENKEN

Die Deckelplatte entsprechend der Skizze mit dem Vorbohrer mit Senker bohren und senken. Durch diese Bohrlöcher verschraubst Du später diese Deckelplatte mit den Zwischenwänden.

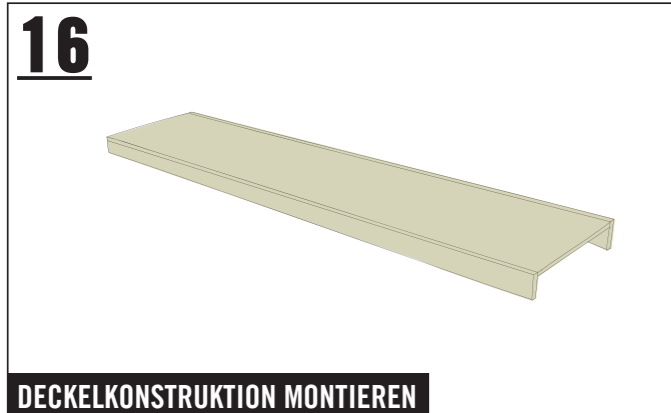

16 DECKELKONSTRUKTION MONTIEREN

Die Leisten oben bündig mit je vier Schrauben (4,0x35 mm) mit der Deckelplatte verschrauben, durch die Bohrungen der Maßskizze Bild 12.



17 DECKELKONSTRUKTION MIT ZWISCHENWÄNDEN VERSCHRAUBEN

Die Deckelkonstruktion mit je zwei Schrauben (4,0x35 mm) von oben mit den Zwischenwänden verschrauben, durch die Bohrungen der Maßskizze Bild 15.



18 FRONTEN MIT LEISTEN VERSCHRAUBEN

Die vier Fronten von unten mit je zwei Schrauben (4,0x35 mm) mit der Bodenplatte verschrauben, durch die äußeren Bohrungen der Maßskizze Bild 7.

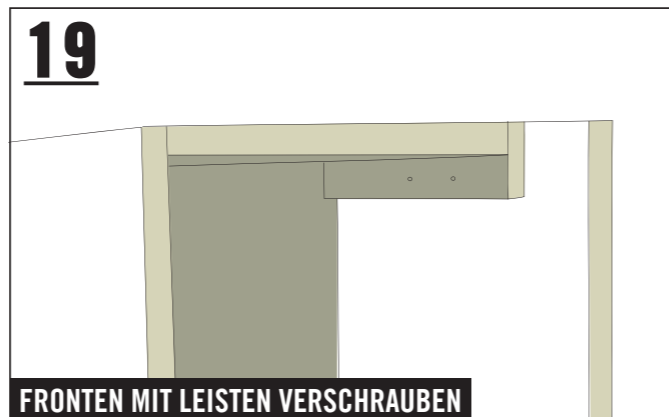

19 FRONTEN MIT LEISTEN VERSCHRAUBEN

Die vier Fronten von innen mit je zwei Schrauben (4,0x35 mm) mit den beiden Leisten verschrauben, durch die Bohrungen der Maßskizze Bild 13.



20 DECKEL MIT DECKELPLATTE VERSCHRAUBEN

Den Deckel mit acht Schrauben (5,0x30 mm) von unten mit der Deckelplatte verschrauben, durch die Bohrungen der Maßskizze Bild 14.

Artikelübersicht

ART. NR.	BEZEICHNUNG
5194467	Sperrholz Seekiefer 18 mm
6617858	Multiplexplatte Birke weiß 18 mm
5491006	Rechteckleiste Kiefer roh 13,5x60x2000 mm
7817960	Universalschraube Senkkopf m. I-Stern 5,0x30 mm galv.verzinkt gelb chromatiert
7817929	Universalschraube Senkkopf m. I-Stern 4,0x35 mm galv.verzinkt gelb chromatiert



Sicherheitshinweise



Wichtig! Bitte lies Dir diese Informationen sorgfältig durch.

Die Anleitungen wurden mit größtmöglicher Sorgfalt erstellt, können aber immer nur ein mögliches Vorgehen aufzeigen. Eigene Fähigkeiten daher realistisch einschätzen und bei Unsicherheit unbedingt fachmännischen Rat hinzuziehen!

HORNBACH haftet nicht bei Fehlgebrauch von Materialien und Werkzeugen sowie bei nicht sach- und fachgerechter Montage.

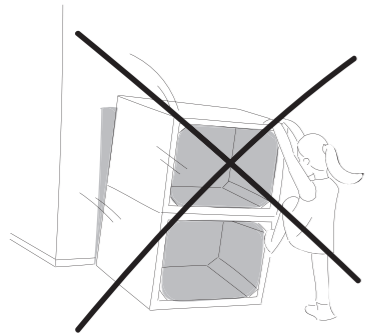

Beispielabbildung

- 1. Keines der Möbelstücke darf zum Klettern oder Turnen benutzt werden. Um Sturzunfällen vorzubeugen, insbesondere Kindern das Risiko bewusst machen.**
- 2. Bei allen Arbeitsschritten geeignete Schutzausrüstung tragen.**
- 3. Sägeraue Oberflächen vor dem Möbelbau abschleifen, um Verletzungen (z.B. Splitter) vorzubeugen.**
- 4. Alle Kanten sind optimalerweise mit einer Oberfräse (Fräser mit Mindestradius 3 mm) zu bearbeiten. Sollte keine Oberfräse vorhanden sein, muss die Kante von Hand auf einen Mindestradius von 2 mm geschliffen werden.**

