

Outdoor-Küche Barney

Wenn der Appetit Deiner Partygäste besonders groß ist, musst Du einiges bieten – mit Barney bist Du voll ausgestattet. Hier kannst Du Dich als Küchenchef austoben – und als BUILDIFY-Profi. Mach alles selbst: bauen, kochen, genießen.



Outdoor-Küche Barney



WERKZEUGE



Bohrschrauber
Vorbohrer mit Senker
Ø 6,0 mm
Bit-Set
Forstnerbohrer
Steckdosenbohrer 60 mm

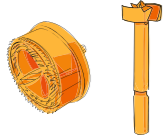

Schleifpapier
Körnung 120



Handschleifklotz

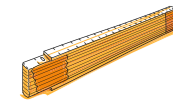

Zollstock

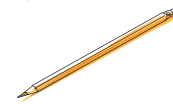

Bleistift



Exzentrerschleifer
und Schleifaufsatz (120)

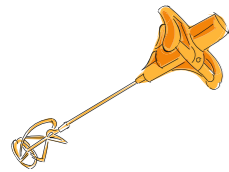

Rührwerk



Mörtelkübel PE, 90l



Maurerkelle

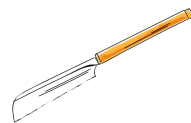

Handsäge



Kartuschenpresse

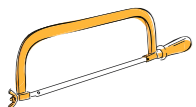

Metallsäge

SICHERHEIT

Bitte beachte die Sicherheitshinweise am Ende dieser Anleitung.

HOLZSCHUTZ

Speziell für Holz im Außenbereich empfehlen wir einen einmaligen Vorstrich mit HORNBACH Holzgrundierung außen als perfekte Vorbereitung für schützende und schöne Anstriche. Für hervorragende Wetterbeständigkeit sind anschließend mindestens zwei Anstriche mit HORNBACH Hybrid-Holzlasur farblos erforderlich – beachte die Angaben der Hersteller zu Verarbeitung und Trocknungszeiten. (Die Siebdruckplatten müssen nicht behandelt werden.)

FARBICHE GESTALTUNG

Du brauchst mehr Farbe? Natürlich kannst Du die Möbel statt mit Holzlasur farblos auch mit HORNBACH Lack und Lasur in Deiner Lieblingsfarbe streichen. (Die Siebdruckplatte kann nicht gestrichen werden.)

FESTER, EBENER UNTERGRUND

Werden die Möbel auf dem Rasen oder einem anderen organischen Untergrund aufgestellt? Dann sollten für einen stabilen Stand sowie zum Schutz vor Feuchtigkeit und Schimmel Steinplatten o. Ä. untergelegt werden.

BETON

Feuchter Beton reagiert stark alkalisch, deshalb kann es bei Hautkontakt zu Verätzungen, Entzündungen und Allergien kommen. Beachte bei der Betonverarbeitung alle Sicherheitshinweise des Herstellers, trage Arbeitskleidung mit langen Ärmeln, Handschuhe, Augenschutz und Sicherheitsschuhe. Falls Du dennoch mit Beton in Berührung kommst, wasche ihn mit viel Wasser ab und wechsel die Kleidung. Achte bei Schutzbehandlungen oder Oberflächentexturen auf Unverträglichkeiten. Ist der Beton einmal ausgehärtet, geht von ihm kein Risiko mehr aus.

ZEITBEDARF

Der Zement benötigt mindestens 28 Tage bis er seine vollständige Druckfestigkeit erreicht hat.

Anleitung in vier Teilen mit insgesamt 35 Schritten



Teil 1: Betonplatten gießen (6 Schritte)



Teil 2: Spülenschrank mit Spritzwand bauen (12 Schritte)

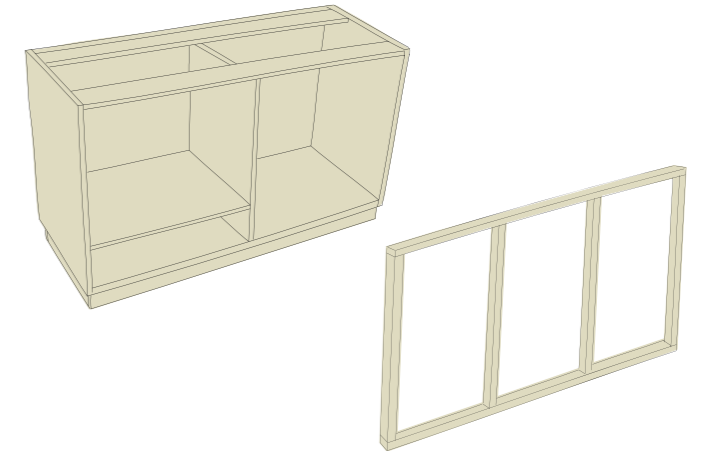

Teil 3: Küchenschrank bauen (10 Schritte)

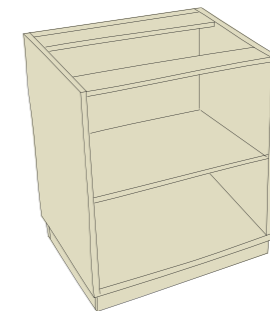

Teil 4: Küchenteile zusammensetzen und Rhombusleisten montieren (7 Schritte)

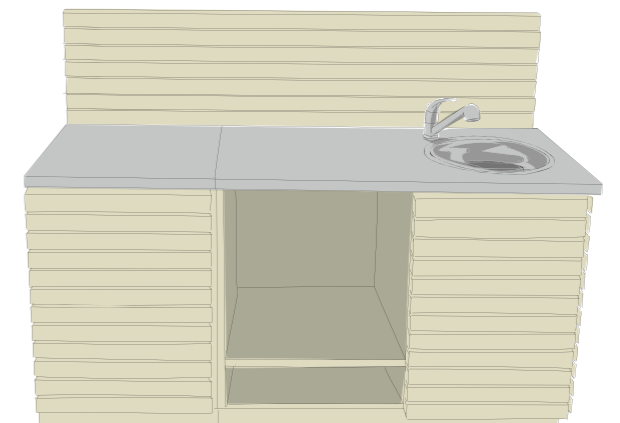

Outdoor-Küche Barney

Teil 1 / Betonplatten



FOLLOW
YOUR
BEAT

MATERIALIEN

Kleine Betonplatte 40x600x650 mm:

22 x **Universalschraube** Pan-Head 4,5x20 mm galv. verzinkt

Zuschnitt Siebdruckplatte (Stärke 18 mm):

1 Stück à 640x690 mm

1 x **Quarzsand 0 – 1 mm**, 25 kg

1 x **Baumit Trockenbeton**, 25 kg benötigt werden 12 – 13 kg

1 x **Precit Glasfaser** 12mm, streufähig 200g, (hier - 100 g)

1 x **Bostik MIX A572 PROTECT** 5 Liter

1 x **Winkelprofil Aluminium** 40x20x2mm, 2 m (für 600 + 600 + 690 mm)

1 x **Winkelprofil Aluminium** 40x20x2mm, 1 m (für 690 mm)

Große Betonplatte 40x650x1200 mm:

34 x **Universalschraube** Pan-Head 4,5x20 mm galv. verzinkt

Zuschnitt Siebdruckplatte (Stärke 18 mm):

1 Stück à 1240x690 mm

1 x **Quarzsand 0 – 1 mm**, 25 kg

1 x **Baumit Trockenbeton**, 25 kg

1 x **Precit Glasfaser** 12mm, streufähig 200g,

1 x **Bostik MIX A572 PROTECT Dichtzusatz** 5 Liter

1 x **XPS Hartschaumplatte** Precit 300-G 1250x600x40mm

2 x **Winkelprofil Aluminium** 40x20x2 mm, 2 m

1 x **Alu Abzieh-, Richt-, Setzlatte** 100 cm



Anleitung in 6 Schritten

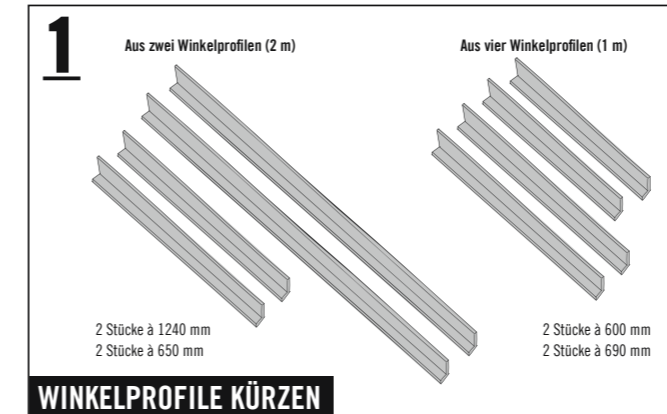

Die Winkelprofile entsprechend der Skizze mit der Metallsäge kürzen.

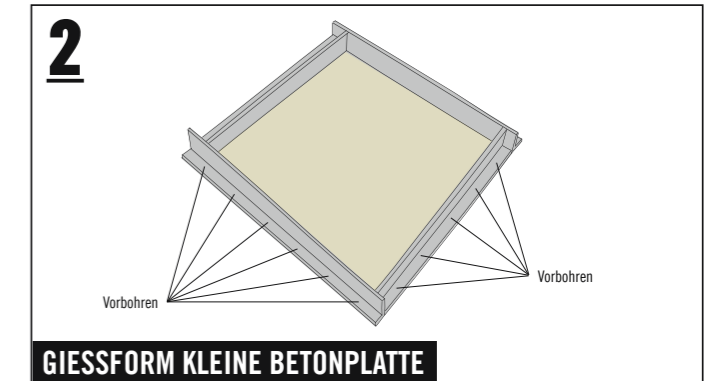

Die zugeschnittene große Siebdruckplatte auf ebenen Untergrund legen – mit der rauen Seite nach unten. Die zugeschnittenen Winkelprofile ca. alle 100 mm vorbohren (siehe Skizze), mit der flachen Seite bündig zu den Rändern der Siebdruckplatte ausrichten und mit insgesamt 22 Schrauben (4,5x20 mm) verschrauben.

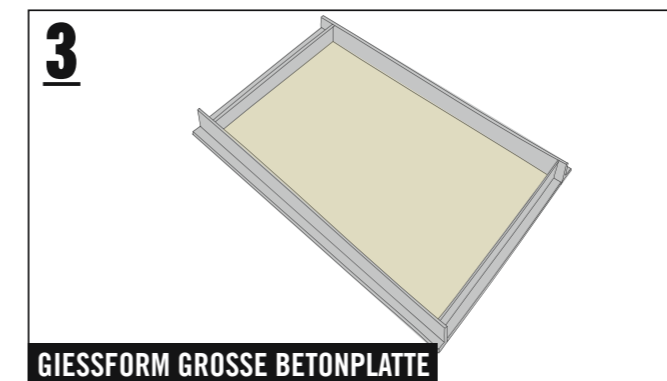

Auf die gleiche Weise die Gießform für die kleine Betonplatte herstellen. Danach jede Form mit der Wasserwaage in beiden Achsen exakt ausrichten, damit die Betonplatten gleichmäßig dick werden.

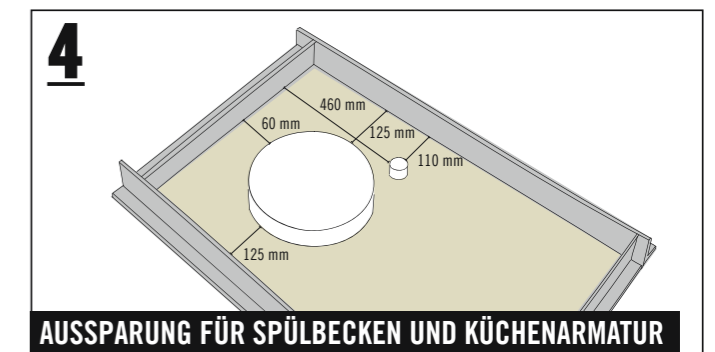

Für die Aussparungen für das Spülbecken und die Küchenarmatur (siehe Artikelübersicht Seite 47) in der Betonplatte aus der Hartschaumplatte jeweils einen Kreis aussägen – beachte dazu den Durchmesser des Spülbeckens und den der Armatur. Die runden Platten spiegelverkehrt an den gewünschten Stellen ausrichten, weil die Platten später umgekehrt auf den Spülschrank gelegt werden!



Die folgenden Schritte jeweils für die große und die kleine Platte durchführen. Wasserbedarf große Form: 14 l, kleine Form: ca. 8 l. Sand und Beton in der angegebenen Menge in den 90-Liter-Mörtelkübel einfüllen. Bei langsamer Stufe des Rührwerks in kleinen Portionen Wasser und Glasfaserflocken einrühren, bis nach 10 bis 15 Minuten eine sämige Masse entsteht. Nun den Verflüssiger gemäß den Angaben auf der Verpackung einrühren und die fertige Masse sofort in die Form gießen. Danach die Oberfläche mit der Abziehlatte vorsichtig nachziehen.

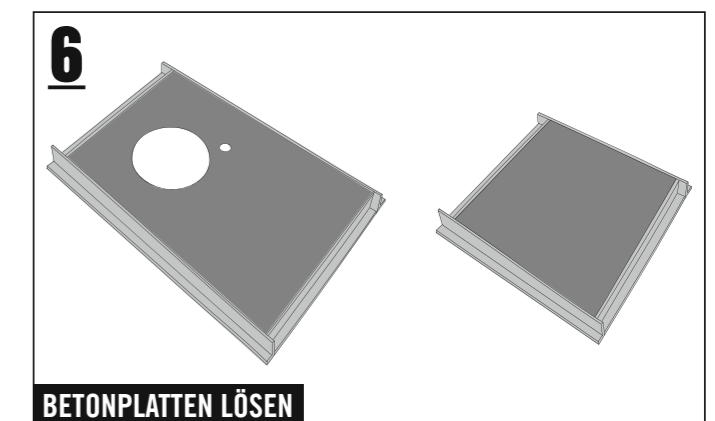

Nach ca. 6 Tagen Trockenzeit die schmalen Leisten vorsichtig entfernen. Auf einem weiteren Arbeitstisch Querleisten für die Belüftung auslegen, die Platten darauf ablegen und vollständig aushärten lassen. Danach mit dem Schleifer den Grat an den Kanten entfernen.

Outdoor-Küche Barney

Teil 2 / Spülenschrank



FOLLOW
YOUR
BEAT

MATERIALIEN



40 x **Universalschraube Senkkopf**
m. I-Stern 3,5x16 mm Edelstahl A2

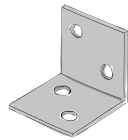

58 x **Universalschraube Senkkopf**
m. I-Stern 4,5x40 mm Edelstahl A2

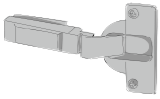

8 x **Universalschraube Senkkopf**
m. I-Stern 4,5x50 mm Edelstahl A2

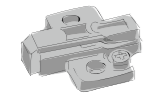

6 x **Breitwinkel** 40x40x40 mm Edelstahl

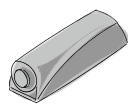

2 x **Intermat** 9935 für dicke Türen
2 x **Kreuzmontageplatte**

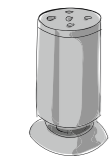

1 x **Push to open Türöffner**
(2 Stck. / Pack)



4 x **Möbelfuß** Ø: 50 mm, H 100 – 110,
edelstahlfarbig

Zuschnittliste Siebdruckplatten (18 mm)

Rückwand: 1 Stück à 1134x767 mm
Bodenplatte: 1 Stück à 1134x583 mm
Sockelstreifen: 2 Stücke à 447x100 mm (Tiefe)
Sockelstreifen: 2 Stücke à 1170x100 mm (Breite)
Zwischenwand: 1 Stück à 565x749 mm
Seitenwände: 2 Stücke à 583x785 mm
Querstreben: 2 Stücke à 1134x100 mm
Tür: 1 Stück à 537x777 mm
Einlegeboden: 1 Stück à 603x565 mm

Die Siebdruckplatten so vorbohren und senken, dass ihre glatten Seiten später das Innere des Korpus bilden und die strukturierte Oberfläche nach außen zeigt.

Zuschnittliste Latten für Spritzwand:

Furnierschichtholz 24x40x2400 mm
lang: 2 Stücke à 40x1770mm
kurz: 4 Stücke à 40x535 mm

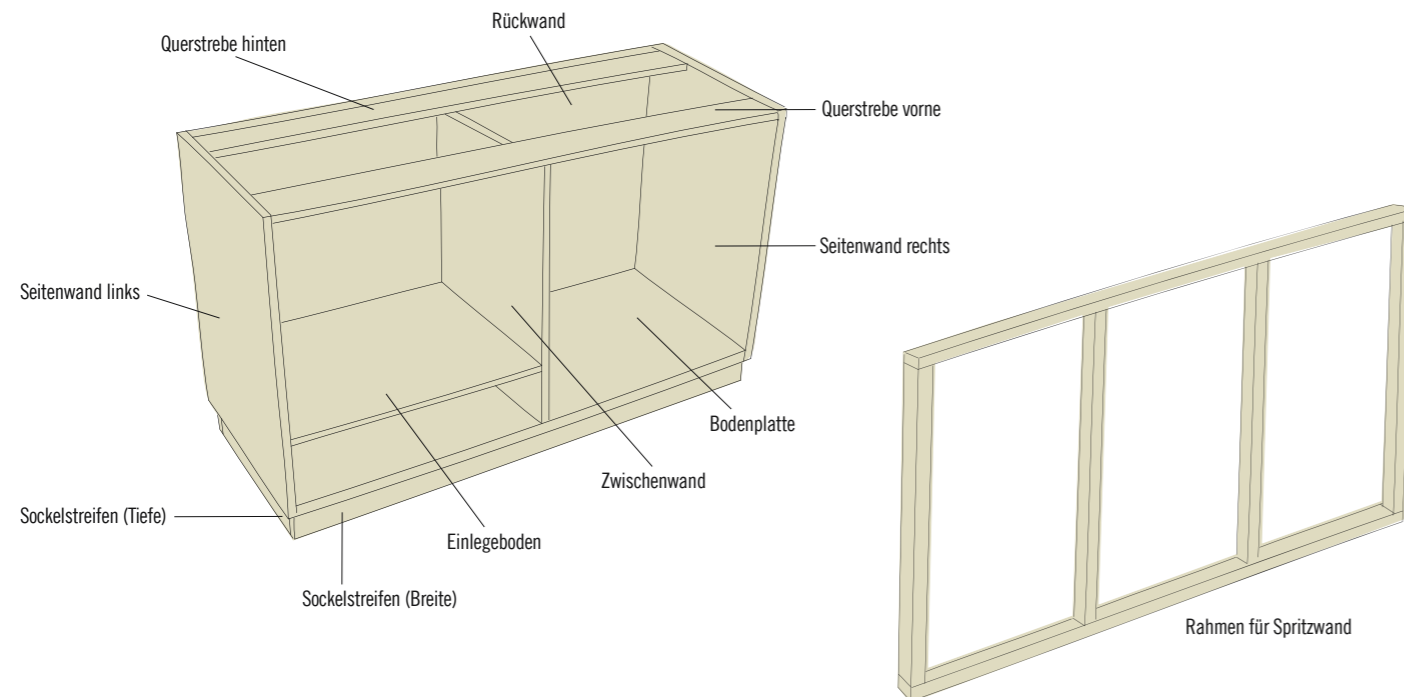

Anleitung in 12 Schritten



Alle zugeschnittenen Siebdruckplatten entsprechend den folgenden Bohrskizzen mit dem „Vorbohrer mit Senker“ vorbohren.

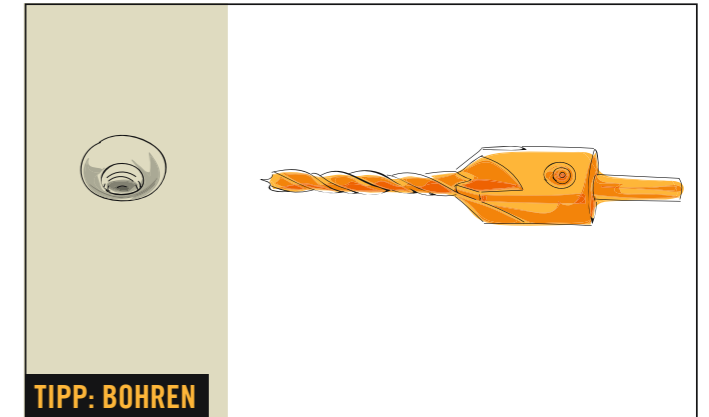

Für das Bohren empfiehlt sich ein „Vorbohrer mit Senker“. Damit entsteht am oberen Ende des Bohrlochs ein Konus, der Platz für den Schraubenkopf bietet. Der Schraubenkopf steht dadurch nicht über, und Du vermeidest Risse im Holz!

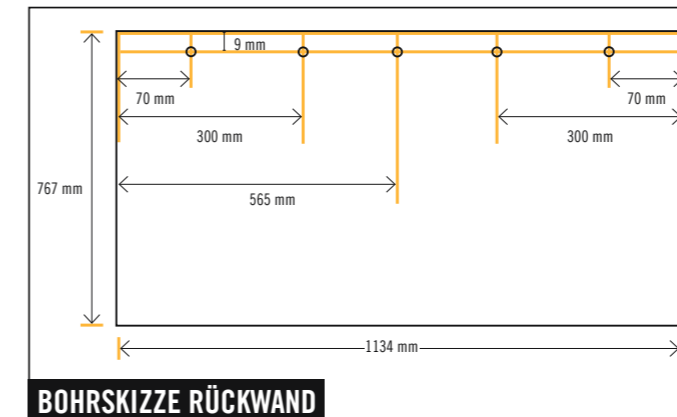

Durch diese Bohrlöcher verschraubst Du später die Querstreben mit der Rückwand.

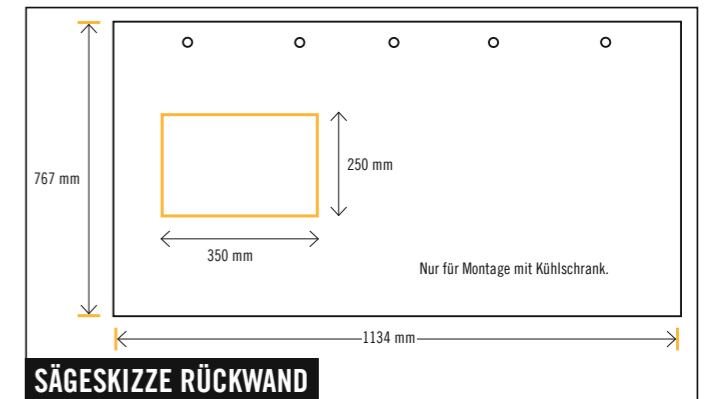

Möchtest Du später einen Kühlschrank auf dem Einlegeboden platzieren? Dann empfiehlt es sich, eine Lüftungsfläche von ca. 250x350 mm auf der linken Seite der Rückwand auszusägen. (Beachte für die genaue Platzierung der Lüftungsfläche auch die Maßangaben des Kühlschranks.)

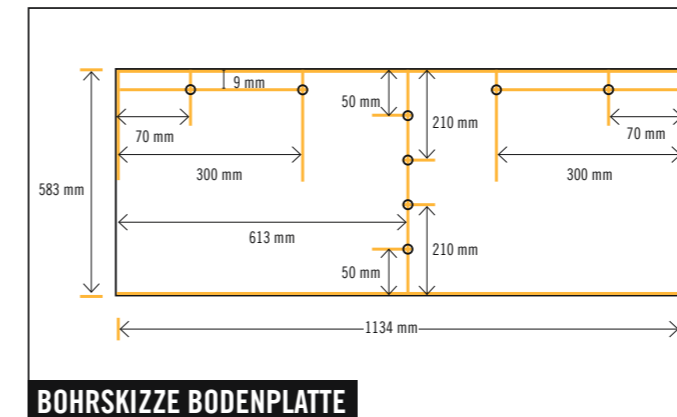

Durch diese Bohrlöcher verschraubst Du später die Bodenplatte mit der Rückwand.

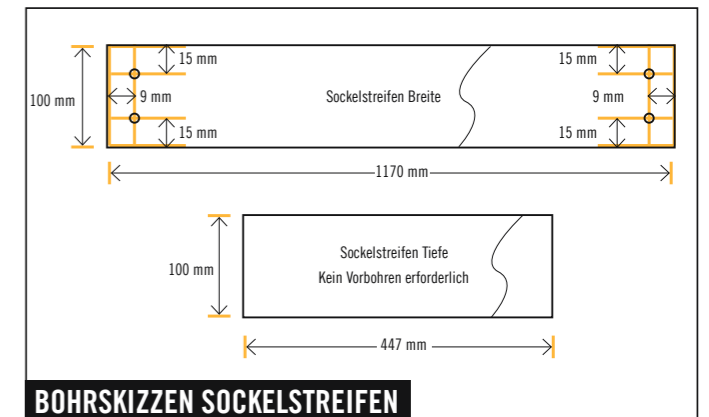

Durch diese Bohrlöcher verschraubst Du später den Sockel auf dem der Spülenschrank steht.

Outdoor-Küche Barney

Teil 2 / Spülenschränk



FOLLOW
YOUR
BEAT

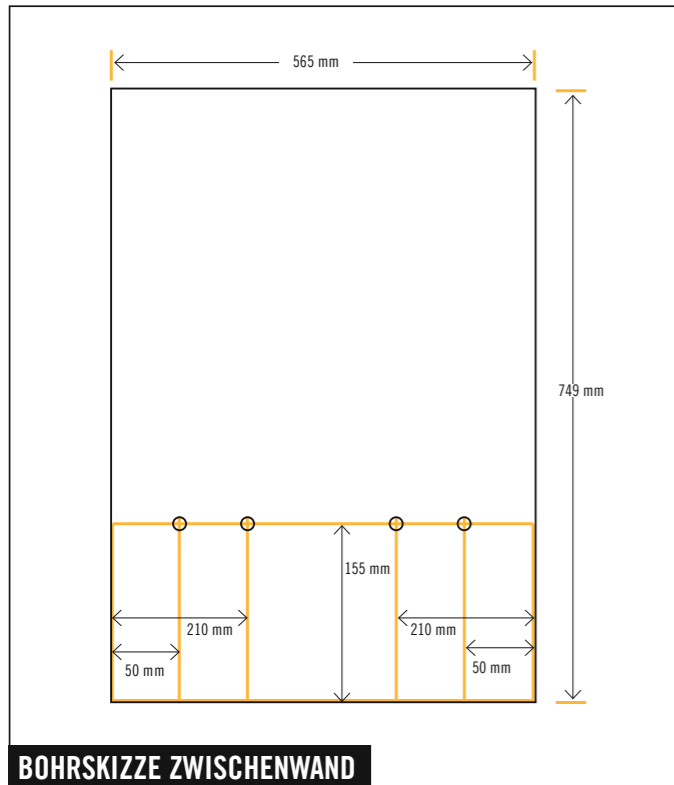

Durch diese Bohrlöcher verschraubst Du später diese Zwischenwand mit dem Einlegeboden.

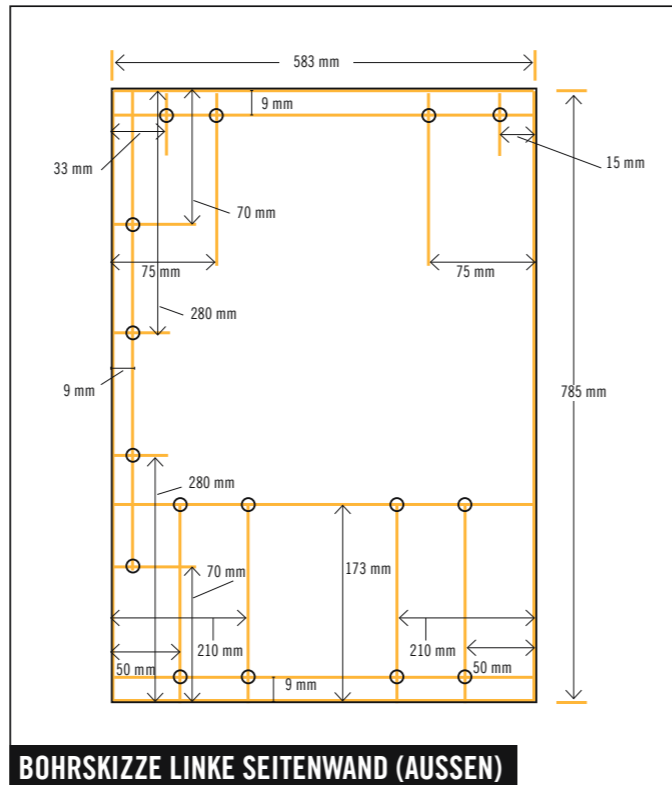

Durch diese Bohrlöcher verschraubst Du diese linke Seitenwand später mit der Bodenplatte, der Rückwand und den Querstreben.

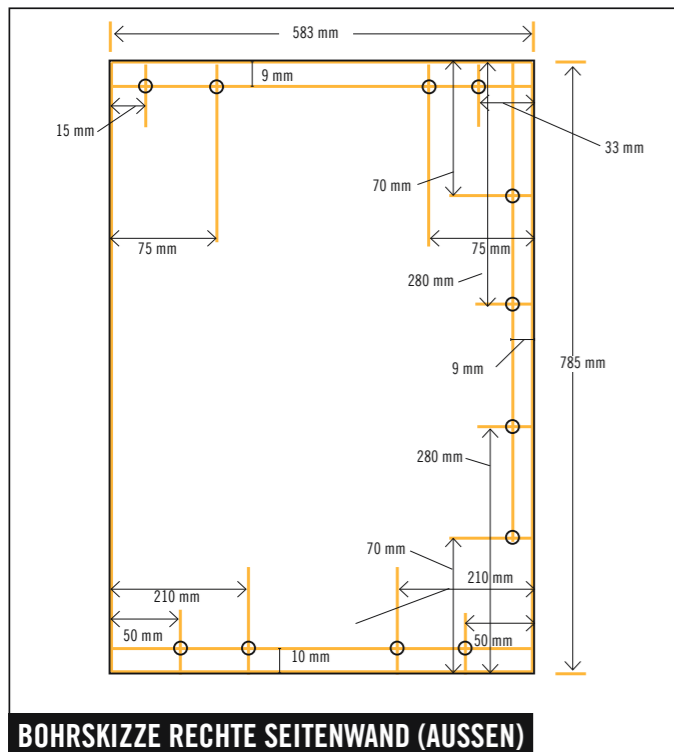

Durch diese Bohrlöcher verschraubst Du diese rechte Seitenwand später mit der Bodenplatte, der Rückwand und den Querstreben. Die vorgebohrte, linke Seitenwand kann spiegelverkehrt (!) als Bohrschablone verwendet werden: dazu die Löcher ohne Senker durchbohren und anschließend auf der Rückseite (spätere Außenseite) senken.

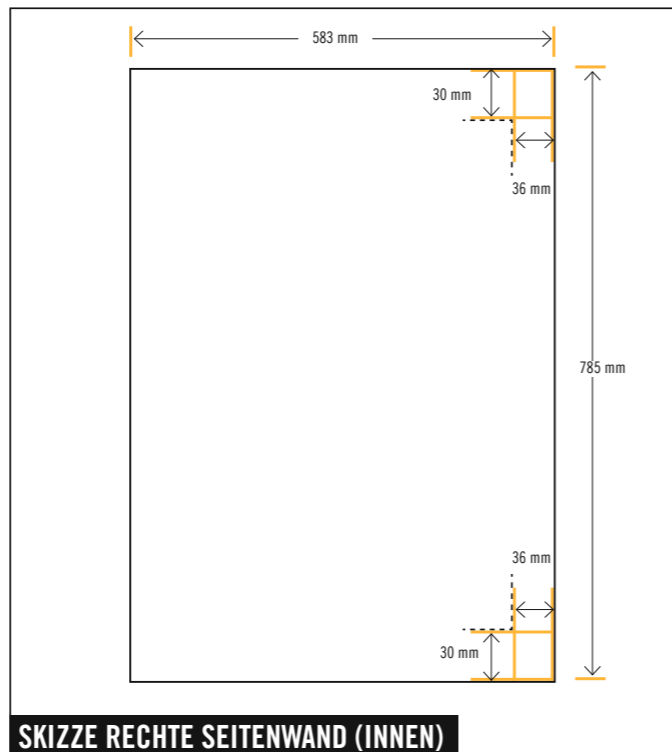

Auf der Innenseite der rechten Seitenwand mit dem Bleistift die Linien (gestrichelt dargestellt) entsprechend der Skizze anzeichnen. Diese Linien brauchst Du später zum Einpassen der Türscharniere.

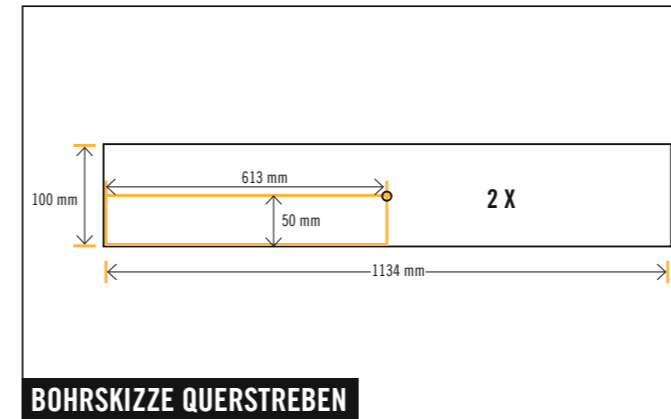

Durch diese Bohrlöcher verschraubst Du später diese Querstreben mit den beiden Seitenwänden.

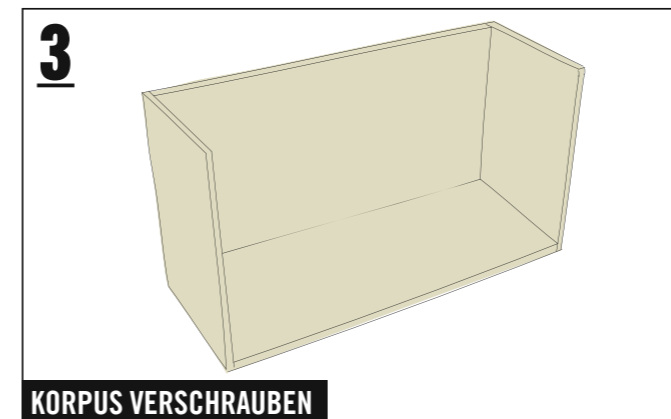

Die Rückwand außen und hinten bündig auf die Bodenplatte stellen, zwischen den Seitenwänden im rechten Winkel ausrichten und mit insgesamt 23 Schrauben (4,5x40 mm) entsprechend der Bohrskizzen verschrauben.

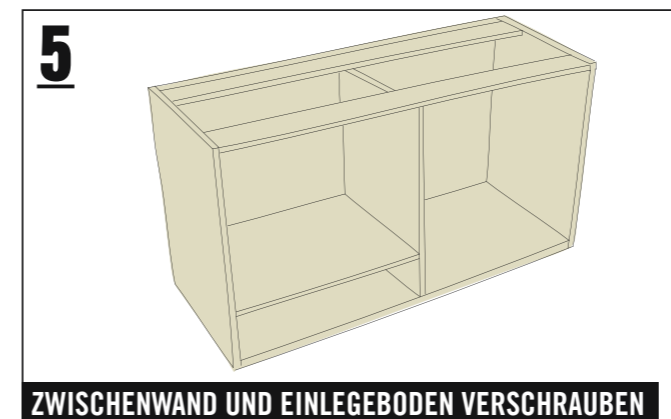

Die Zwischenwand einschieben und mit zwei Schrauben (4,5x40 mm) von oben mit den Querstreben sowie mit vier Schrauben (4,5x40 mm) von unten mit der Bodenplatte verschrauben. Anschließend den Einlegeboden mit je vier Schrauben (4,5x40 mm) mit der linken Seitenwand und der Zwischenwand verschrauben.

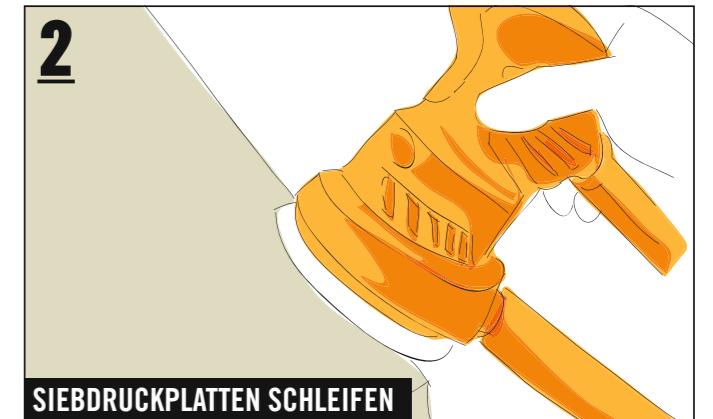

Die Kanten aller Siebdruckplatten mit dem Exzentrerschleifer schleifen, bis alle rauen Stellen glatt sind und keine Gefahr mehr durch Splitter und Späne besteht.

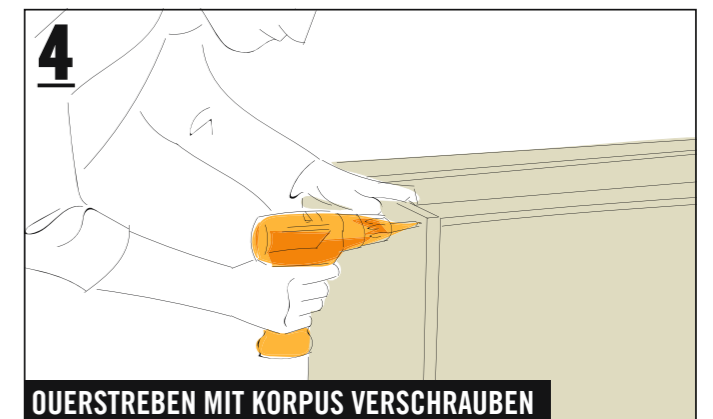

Die Querstreben außen und oben bündig zwischen den Seitenwänden ausrichten und mit je vier Schrauben (4,5x40 mm) mit den Seitenwänden verschrauben, die hintere Strebe zusätzlich mit fünf Schrauben (4,5x40 mm) mit der Rückwand.

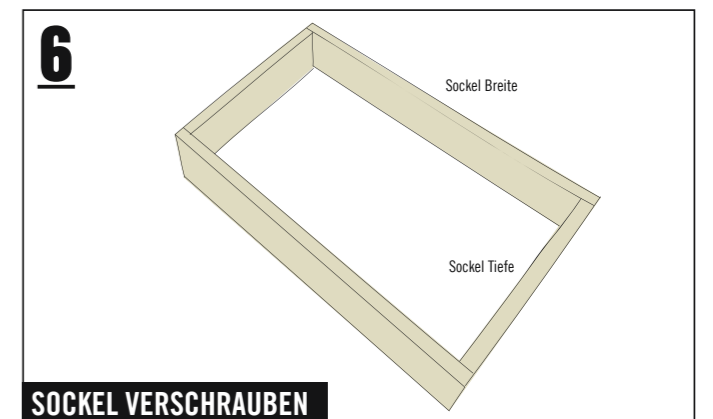

Die Sockelstreifen mit dem Schreinerwinkel im rechten Winkel ausrichten und entsprechend den Bohrskizzen mit insgesamt acht Schrauben (4,5x40 mm) miteinander verschrauben.

Outdoor-Küche Barney

Teil 2 / Spülenschränk



FOLLOW
YOUR
BEAT

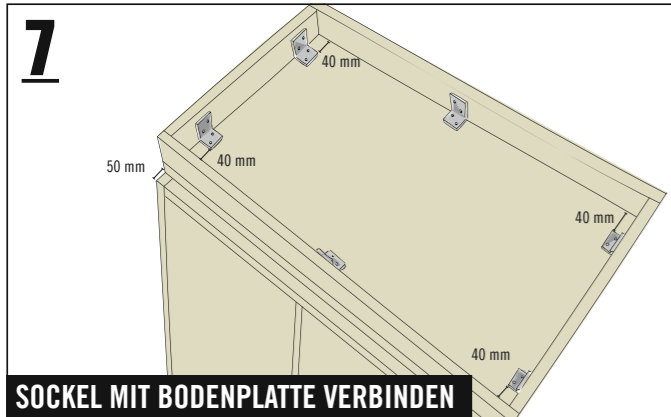

7 SOCKEL MIT BODENPLATTE VERBINDEN

Korpus umdrehen und den Sockel in der Tiefe mittig und seitlich bündig auflegen. An jeder kurzen Seite innen zwei Winkel (40x40x40 mm) im Abstand von 40 mm zu den langen Seiten ausrichten. Winkel mit je 4 Schrauben (3,5x16 mm) an Bodenplatte und Sockel verschrauben. Zwei weitere Winkeln mit je 4 Schrauben (3,5x16 mm) mittig an den langen Sockelstreifen an der Bodenplatte und Sockel verschrauben.

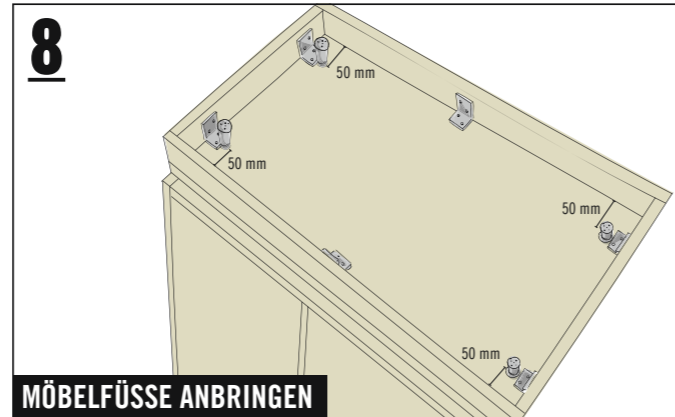

8 MÖBELFÜSSE ANBRINGEN

Vier Möbelfüße im Abstand von 50 mm zu den langen Seiten mit je 4 Schrauben (3,5x16 mm) direkt vor die Winkel auf die Bodenplatte schrauben.

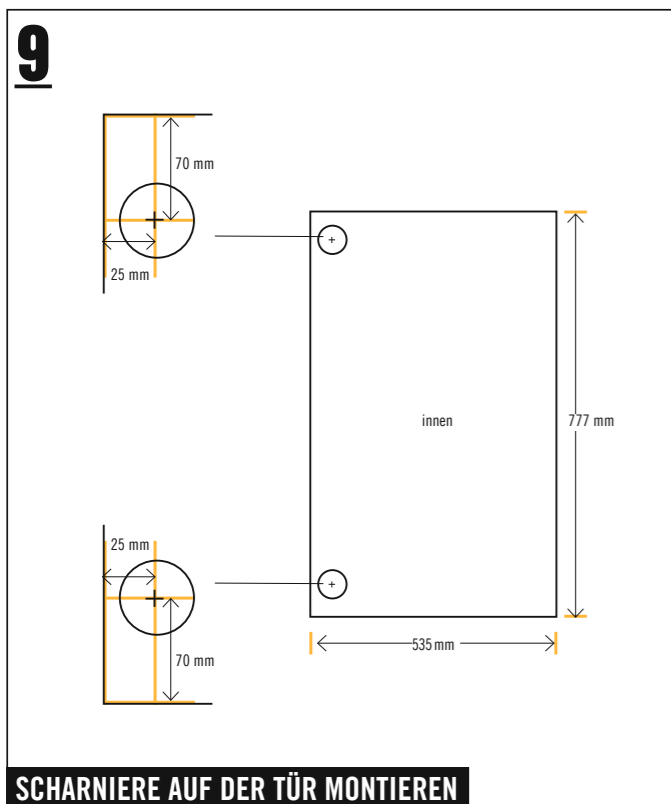

9 SCHARNIERE AUF DER TÜR MONTIEREN

Entsprechend der Skizze zwei Markierungen für die Zentrierspitze des Forstnerbohrers (40 mm) aufzeichnen und 15 mm tief bohren. Anschließend die Scharniere exakt im rechten Winkel zur langen Seite verschrauben.

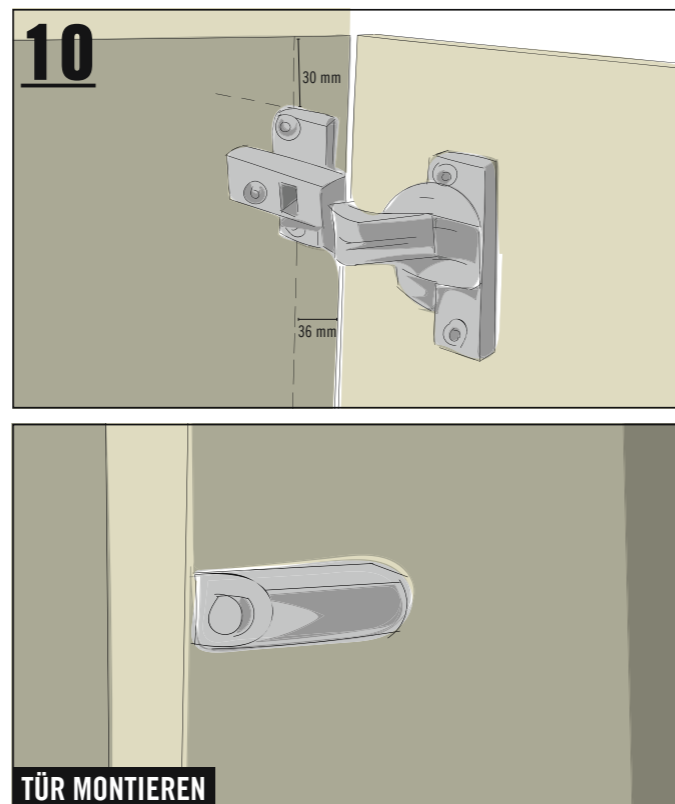

10 TÜR MONTIEREN

Die Scharniere entsprechend der Seitenwand-Skizze (innen) an der rechten Seitenwand verschrauben: Die Oberkante des oberen Scharniers liegt an der Linie (30 mm zur oberen Kante) an. Die Unterkante des unteren Scharniers liegt an der Linie (30 mm zur unteren Kante) an. Auf der senkrechten Linie (36 mm zur Seite) werden die Schrauben gesetzt. Anschließend den Push-to-open-Türöffner gemäß Herstelleranleitung auf der Innenseite der Zwischenwand mit dem beiliegenden Montagematerial befestigen.

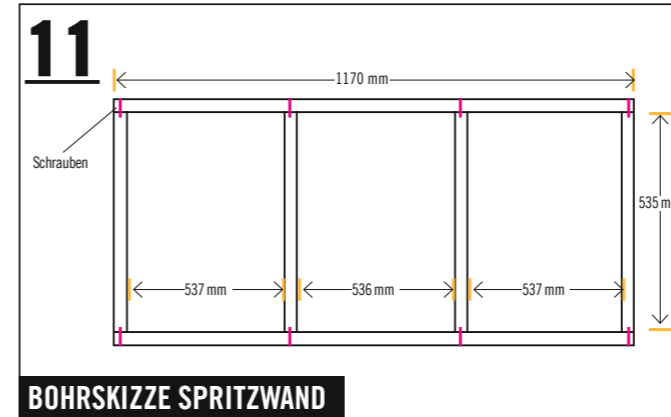

11 BOHRSKIZZE SPRITZWAND

Die Latten entsprechend der Skizze mit dem Schreinerwinkel rechtwinklig ausrichten und jede Verbindung mit je zwei Schrauben (4,5x50 mm) ohne Vorbohren verschrauben.

WASSERANSCHLUSS

Abhängig vom Wasseranschluss vor Ort an einer geeigneten Stelle auf der Rückseite oder der rechten Außenseite des Spülenschranks mit dem Steckdosenbohrer ein Loch für die Ablaufgarnitur bohren.

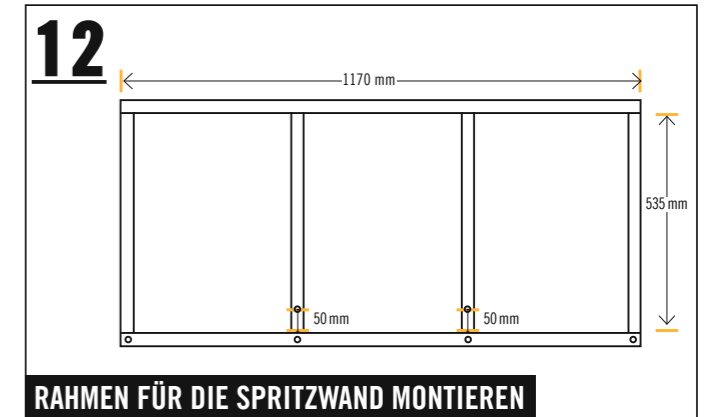

12 RAHMEN FÜR DIE SPRITZWAND MONTIEREN

Entsprechend der Skizze auf der Rückseite der Spritzwand mittig auf den Latten sechs Bohrlöcher markieren.



Outdoor-Küche Barney

Teil 3 / Küchenschrank



FOLLOW
YOUR
BEAT

MATERIALIEN



36 x **Universalschraube Senkkopf**
m. I-Stern 3,5x16 mm Edelstahl A2

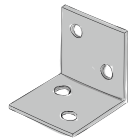

47 x **Universalschraube Senkkopf**
m. I-Stern 4,5x40 mm Edelstahl A2

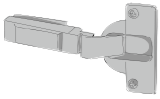

4x **Breitwinkel** 40x40x40 mm

2 x **Intermat** 9935 für dicke Türen
2 x **Kreuzmontageplatte**

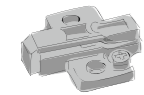

1 x **Push to open Türöffner**
(2 Stck. / Pack)

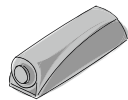

4 x **Möbelfuß** Ø: 50 mm, H 100 – 110,
edelstahlfarbig

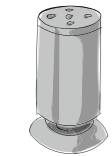

Zuschnittliste Siebdruckplatten (18 mm)

- Rückwand:** 1 Stück à 564x767 mm
- Bodenplatte:** 1 Stück à 564x583 mm
- Sockelstreifen:** 2 Stücke à 447x100 mm (Tiefe)
- Sockelstreifen:** 2 Stücke à 600x100 mm (Breite)
- Seitenwände:** 2 Stücke à 583x785 mm
- Querstreben:** 2 Stücke à 564x100 mm
- Tür:** 1 Stück à 588x777 mm
- Einlegeboden:** 1 Stück à 564x565 mm

Die Siebdruckplatten so vorbohren und senken, dass ihre glatten Seiten später das Innere des Korpus bilden und die strukturierte Oberfläche nach außen zeigt.

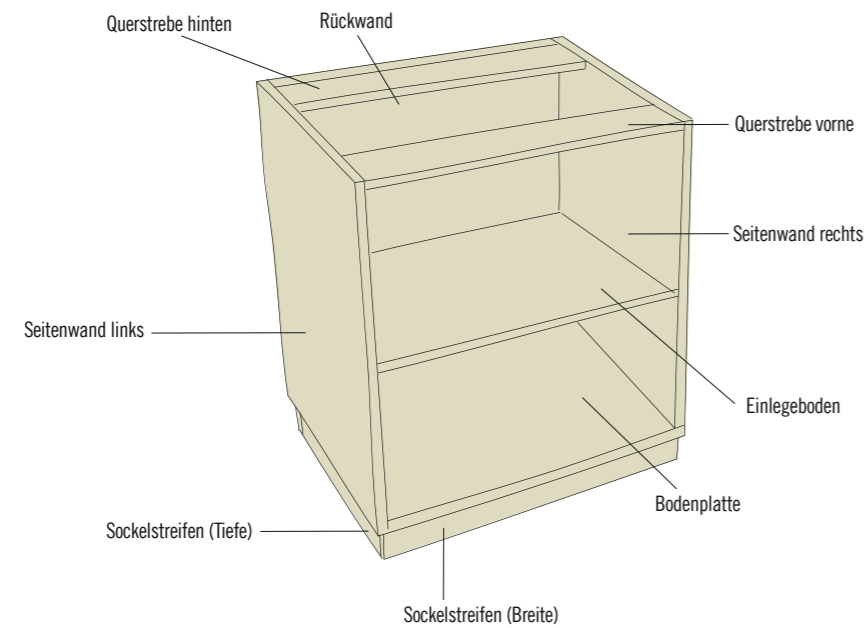
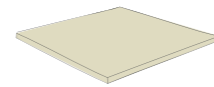

Anleitung in 10 Schritten



Alle zugeschnittenen Siebdruckplatten entsprechend den folgenden Bohrskizzen mit dem „Vorbohrer mit Senker“ vorbohren.

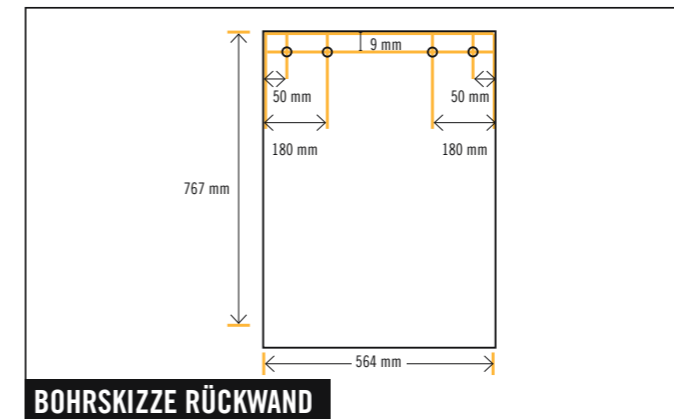

Durch diese Bohrlöcher verschraubst Du später die hintere Querstrebe mit dieser Rückwand. (Zur Orientierung siehe auch Illustration am Anfang dieser Anleitung)

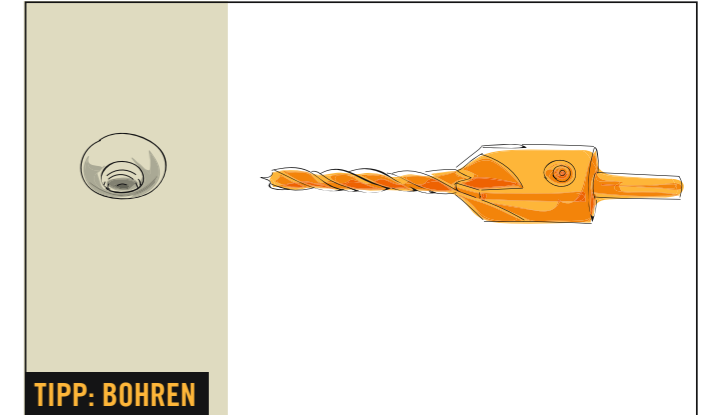

Für das Bohren empfiehlt sich ein „Vorbohrer mit Senker“. Damit entsteht am oberen Ende des Bohrlochs ein Konus, der Platz für den Schraubenkopf bietet. Der Schraubenkopf steht dadurch nicht über, und Du vermeidest Risse im Holz!

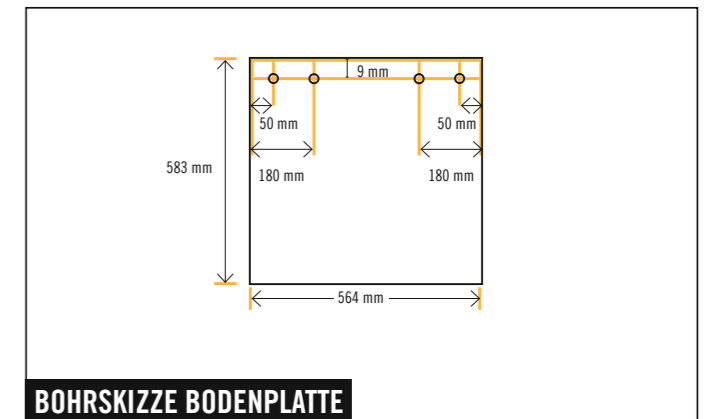

Durch diese Bohrlöcher verschraubst Du später diese Bodenplatte mit der Rückwand.

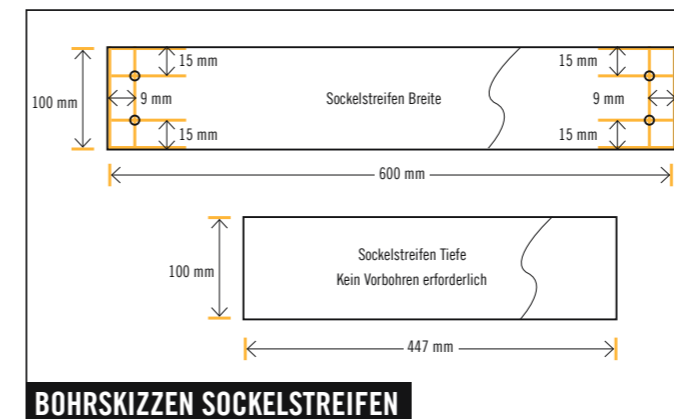

Durch diese Bohrlöcher verschraubst Du später den Sockel, auf dem der Küchenschrank steht.

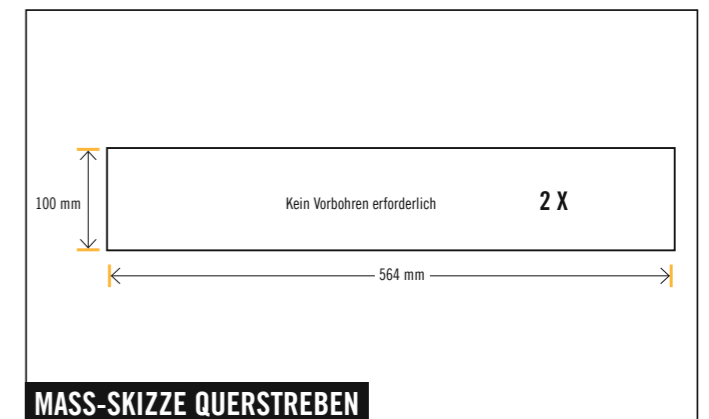

Diese beiden Querstreben verschraubst Du später mit den beiden Seitenwänden, die hintere zusätzlich mit der Rückwand.

Outdoor-Küche Barney

Teil 3 / Küchenschrank



FOLLOW
YOUR
BEAT

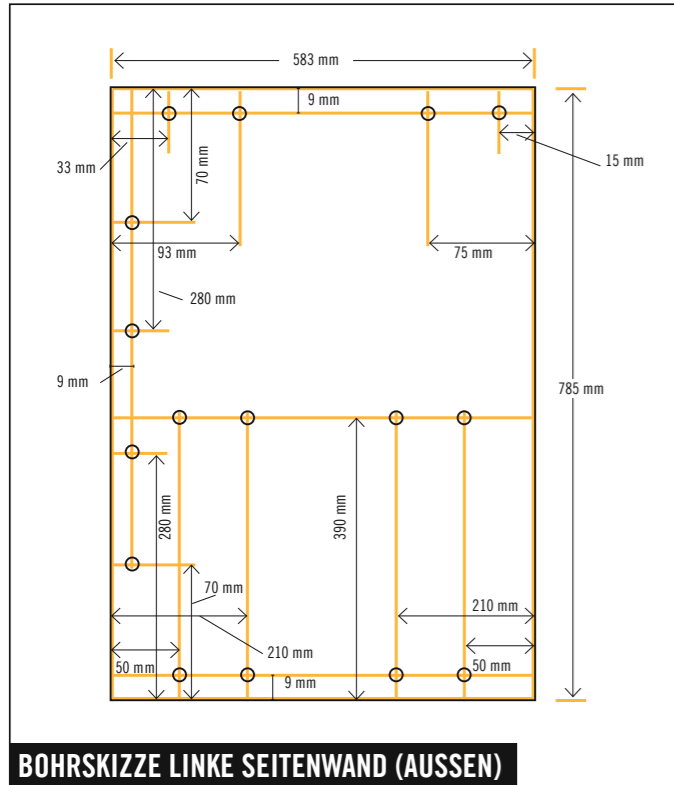

BOHRSKIZZE LINKE SEITENWAND (AUSSEN)

Durch diese Bohrlöcher verschraubst Du später den Korpus des Spülenschranks.

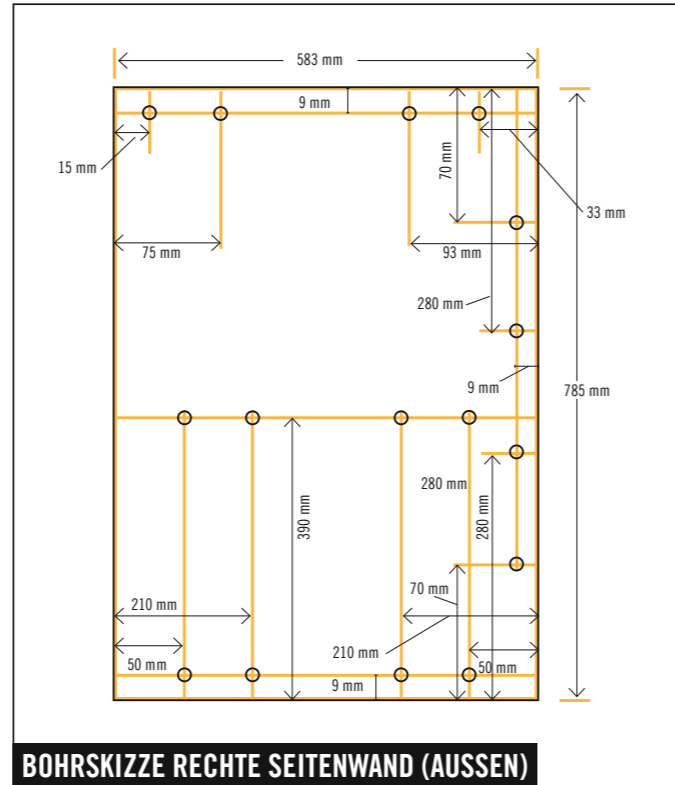

BOHRSKIZZE RECHTE SEITENWAND (AUSSEN)

Die vorgebohrte, linke Seitenwand kann spiegelverkehrt als Bohrschablone verwendet werden: Dazu die Löcher ohne Senker durchbohren und anschließend auf der Rückseite (spätere Außenseite) senken.

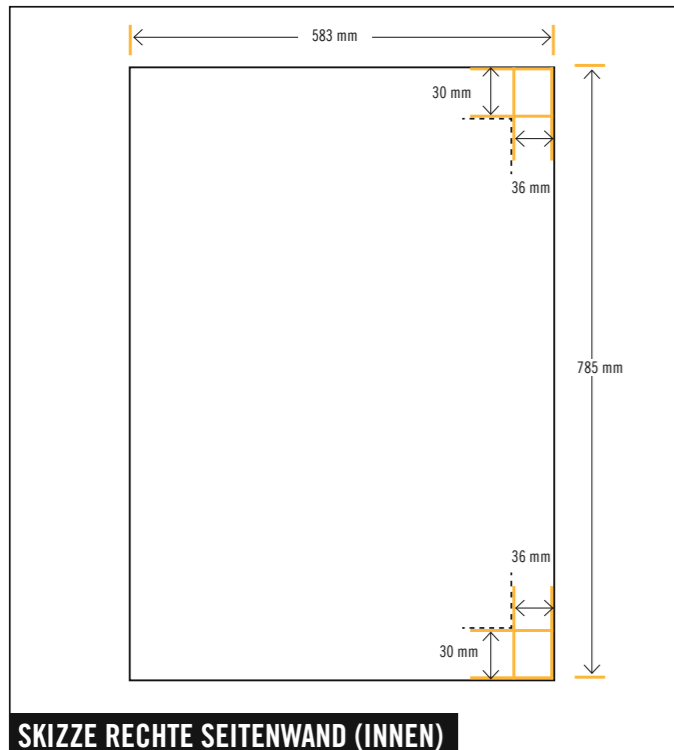

SKIZZE RECHTE SEITENWAND (INNEN)

Auf der Innenseite der rechten Seitenwand mit dem Bleistift die Linien (gestrichelt dargestellt) entsprechend der Skizze anzeichnen. Diese Linien brauchst Du später zum Einpassen der Türscharniere.

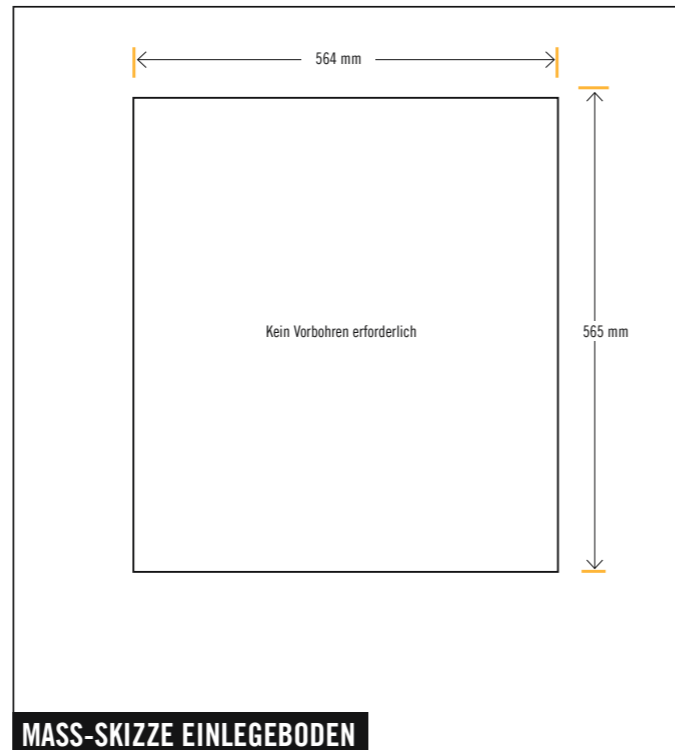

MASS-SKIZZE EINLEGEBODEN

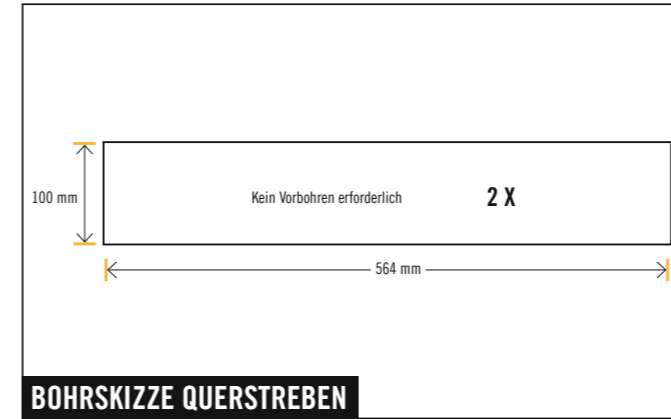

BOHRSKIZZE QUERSTREBEN

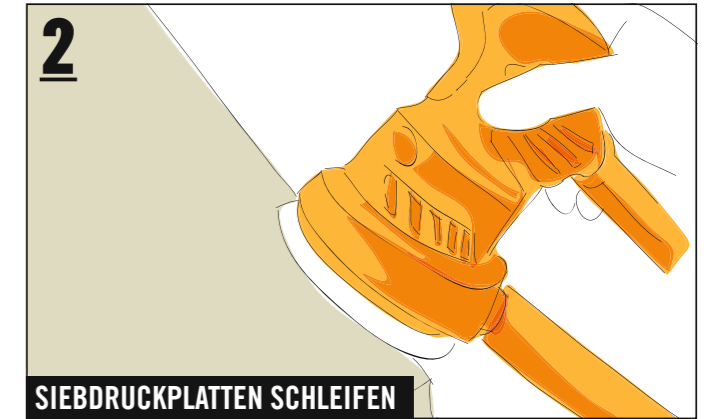

SIEBDRUCKPLATTEN SCHLEIFEN

Die Kanten aller Siebdruckplatten mit dem Exzentrerschleifer schleifen, bis alle rauen Stellen glatt sind.

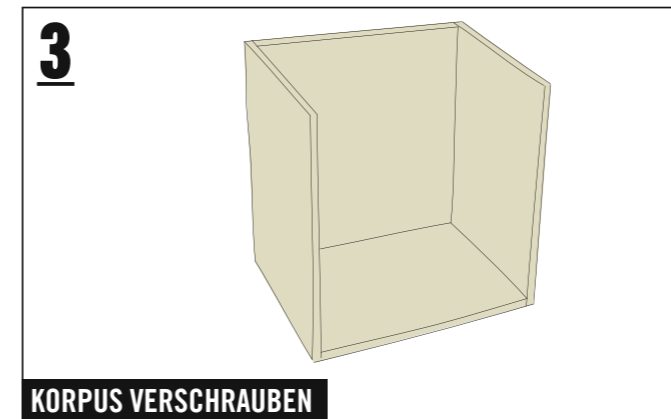

KORPUS VERSCHRAUBEN

Die Rückwand außen und hinten bündig auf die Bodenplatte stellen, zwischen den Seitenwänden ausrichten und mit insgesamt 23 Schrauben (4,5x40 mm) mit Seitenwänden und Bodenplatte verschrauben.

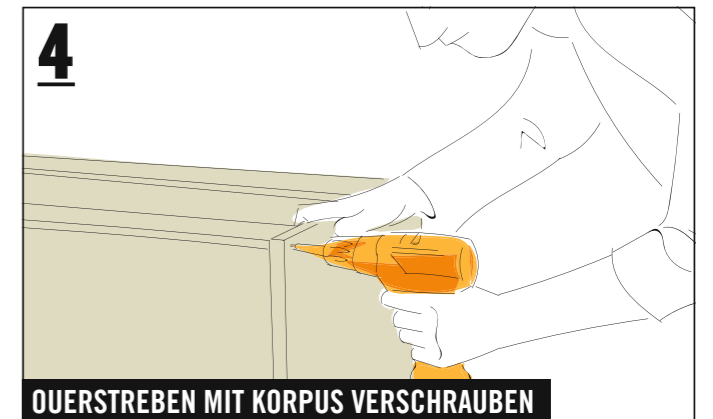

QUERSTREBEN MIT KORPUS VERSCHRAUBEN

Die Querstreben außen und oben bündig zwischen den Seitenwänden ausrichten und mit je 4 Schrauben (4,5x40 mm) mit den Seitenwänden verschrauben, die hintere Strebe zusätzlich mit 4 Schrauben (4,5x40 mm) mit der Rückwand.

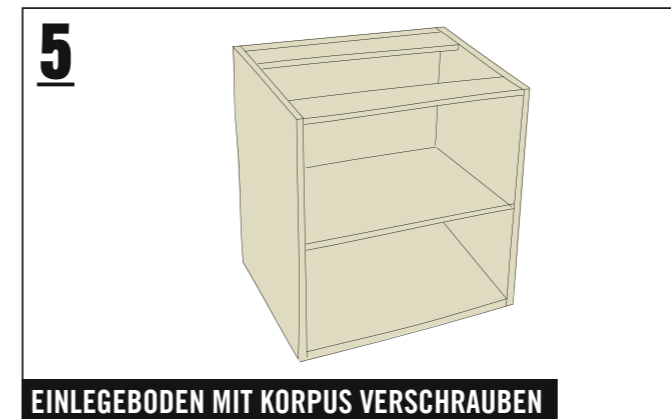

EINLEGEBODEN MIT KORPUS VERSCHRAUBEN

Den Einlegeboden einschieben und mit 4 Schrauben je Seite (4,5x40 mm) mit dem Korpus entsprechend der Bohrskizze der Seitenwände verschrauben.

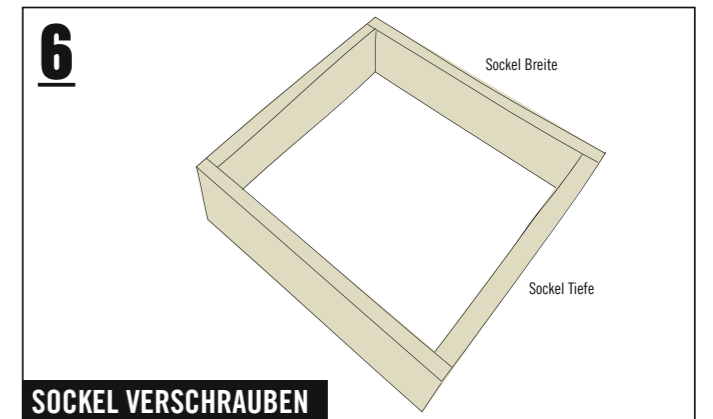

SOCKEL VERSCHRAUBEN

Die Sockelstreifen mit dem Schreinerwinkel im rechten Winkel ausrichten und entsprechend den Bohrskizzen mit insgesamt acht Schrauben (4,5x40 mm) miteinander verschrauben.

Outdoor-Küche Barney

Teil 3 / Küchenschrank



7

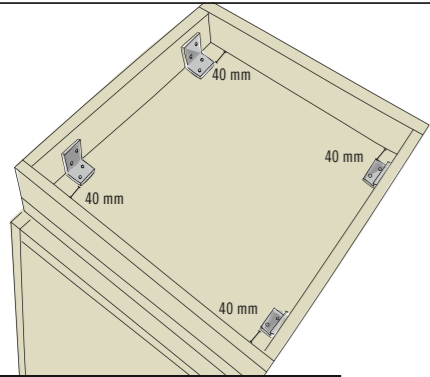

SOCKEL MIT BODENPLATTE VERBINDEN

Korpus umdrehen und den Sockel in der Tiefe mittig und seitlich bündig auflegen. An jeder Außenseite innen zwei Winkel (40x40x40 mm) im Abstand von 40 mm nach vorne bzw. hinten ausrichten. Winkel mit je vier Schrauben (3,5x16 mm) an Bodenplatte und Sockel verschrauben.

8

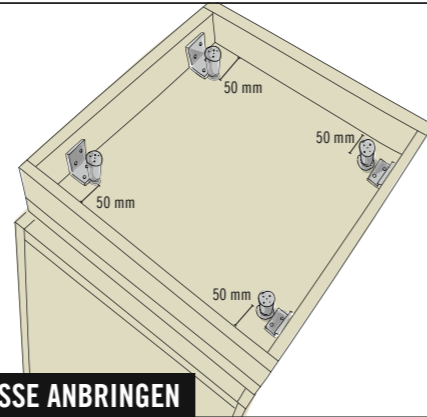

MÖBELFÜSSE ANBRINGEN

Vier Möbelfüße im Abstand von 50 mm nach vorne bzw. hinten mit vier Schrauben (3,5x16 mm) direkt vor die Winkel auf die Bodenplatte schrauben.

9

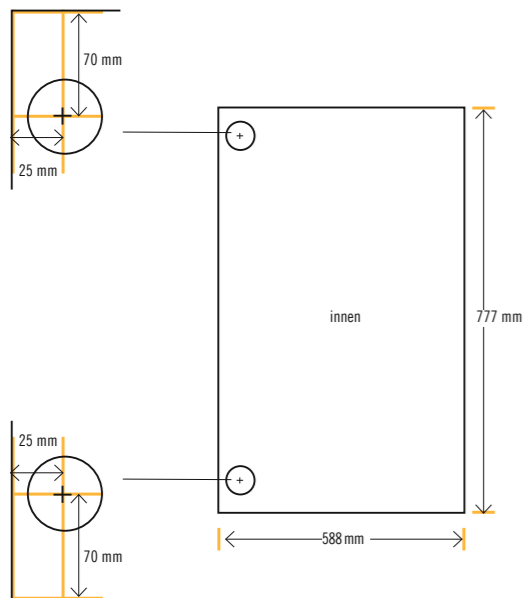

SCHARNIERE AUF DER TÜR MONTIEREN

Entsprechend der Skizze zwei Markierungen für die Zentrierspitze des Forstnerbohrers (40 mm) aufzeichnen und 15 mm tief bohren. Anschließend die Scharniere verschrauben.

10

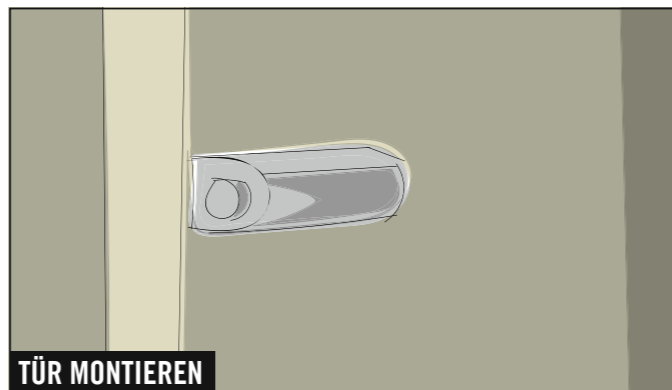
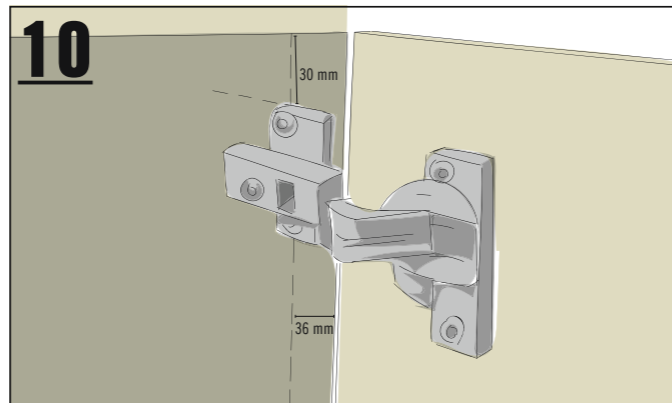

TÜR MONTIEREN

Die Scharniere entsprechend der Seitenwand-Skizze (innen) an der rechten Seitenwand verschrauben: Die Oberkante des oberen Scharniers liegt an der Linie (30 mm zur oberen Kante) an. Die Unterkante des unteren Scharniers liegt an der Linie (30 mm zur unteren Kante) an. Auf der senkrechten Linie (36 mm zur Seite) werden die Schrauben gesetzt. Anschließend den Push-to-open-Türöffner gemäß Herstelleranleitung auf der Innenseite der linken Seitenwand mit dem beiliegenden Montagmaterial befestigen.



Outdoor-Küche Barney

Teil 4 / Küchenteile zusammensetzen



Anleitung in 7 Schritten

FOLLOW
YOUR
BEAT

MATERIALIEN



Universalschraube Senkkopf
m. I-Stern 3,5x30 mm Edelstahl A2

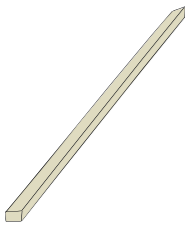

Zuschnittliste Rhombusleisten Spülenschrank

Seitenwand rechts: 12 Stücke à 583 mm
Rückwand: 12 Stücke à 1170 mm
Tür: 12 Stücke à 537 mm
Spritzwand: 7 Stücke à 1770 mm
Info: Der Rücksetzer verbindet später den Spülenschrank (Teil 2) mit dem Küchenschrank (Teil 3).

Zuschnittliste Rhombusleisten Küchenschrank

Rückwand: 12 Stücke à 600 mm
Tür: 12 Stücke à 588 mm



Zuschnittliste Rhombusleisten Grillschrank

Seitenwand links: 10 Stücke à 583 mm
Rückwand: 10 Stücke à 1008 mm
Rechte Tür: 10 Stücke à 493 mm
Linke Tür: 10 Stücke à 493 mm



1 x Gardena Hahnverbinder 21 mm
1 x Spüle Centa-Zena-Set 60 Edelstahl
1 x Akkit 603 Bau Silikon transparent 310 ml

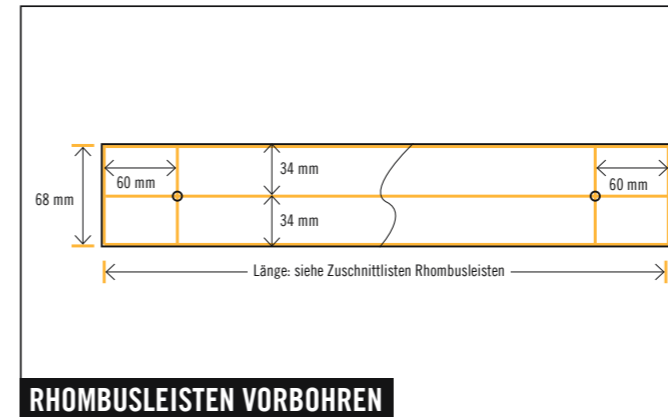
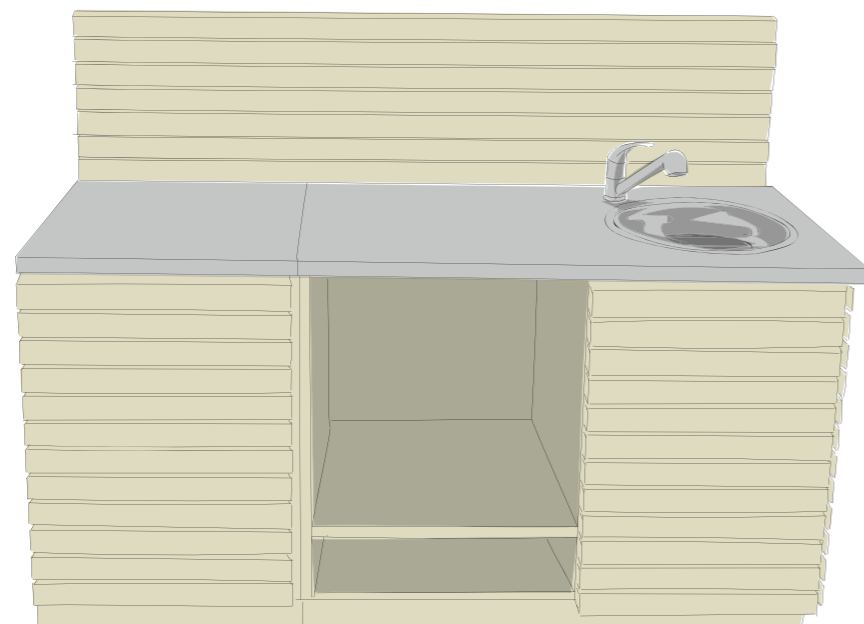

RHOMBUSLEISTEN VORBOHREN

Jede Rhombusleiste entsprechend der Skizze von vorne vorbohren. **Beachte, dass einige Rhombusleisten vor dem Vorbohren an die Aussparung für den Wasseranschluß angepasst werden müssen.**

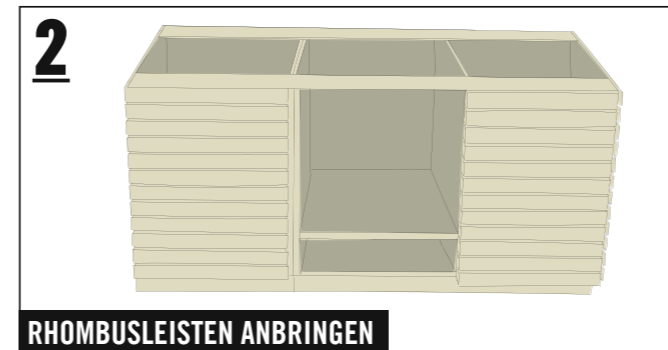

RHOMBUSLEISTEN ANBRINGEN

Die Rhombusleisten auf den Seiten (wie bei den Zuschnittlisten angegeben) mit je einer Schraube (3,5x30 mm) entsprechend der Skizze an jedem Ende montieren. Die erste Rhombusleiste unten bündig anbringen. Der Abstand der Leisten zueinander entspricht zwei Zollstockbreiten. Beachte hierzu die folgende Skizze zum Abschluß der Leisten.

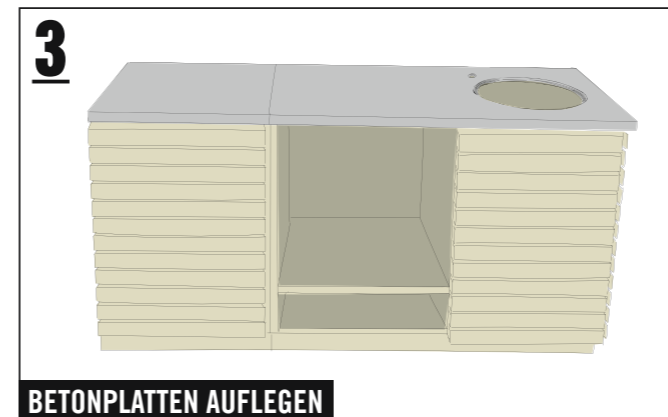

BETONPLATTEN AUFLEGEN

Auf den Kanten der Rückwände und Seitenteile der beiden hohen Schränke Silikon auftragen und anschließend die Betonplatten mit der glatten Seite nach oben allseits bündig darauf ausrichten.

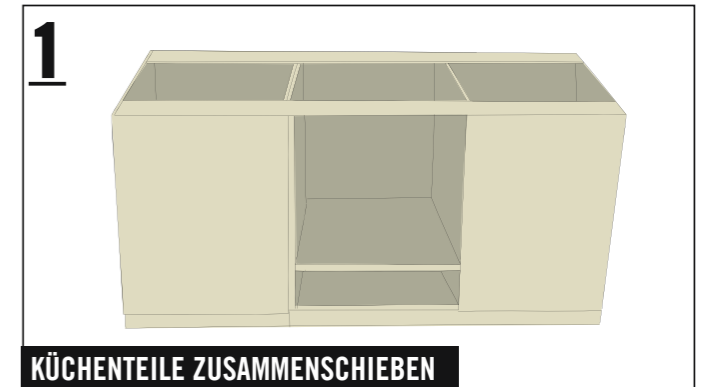

KÜCHENTEILE ZUSAMMENSCHIEBEN

Die Rhombusleisten müssen für eine gute Optik an allen Küchenteilen auf gleicher Höhe montiert werden. Es ist deshalb ratsam, alle Küchenteile auf ebenem Untergrund zusammenzustellen und zuerst an allen Teilen die unterste Reihe Rhombusleisten unten bündig anzubringen, dann an allen Teilen die zweite Reihe usw.

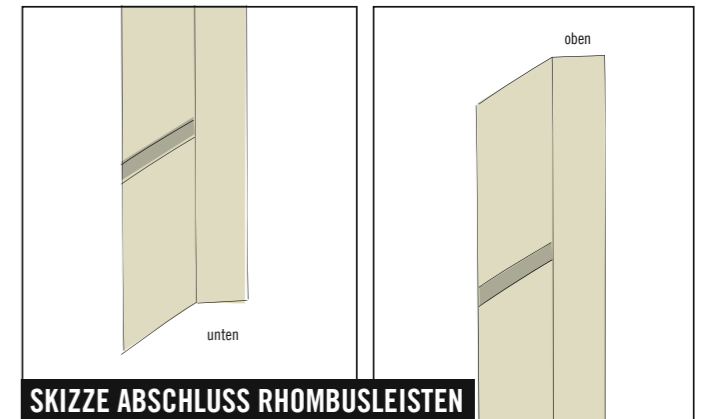

SKIZZE ABSCHLUSS RHOMBUSLEISTEN

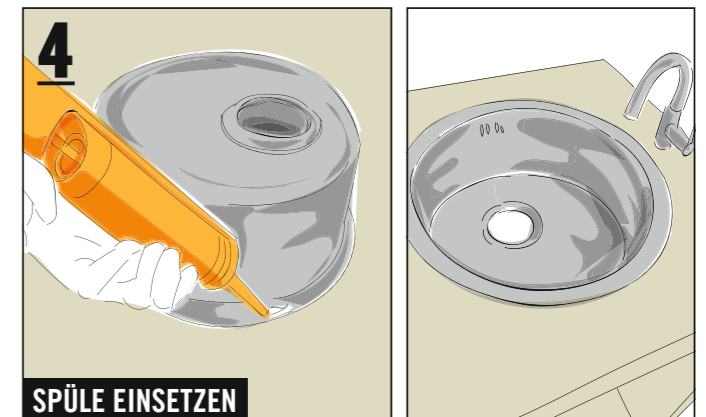

SPÜLE EINSETZEN

Silikon auf den Spülenrand auftragen und die Spüle einsetzen. Küchenarmatur einsetzen und die Ablaufgarnitur der Spüle anbringen.

Outdoor-Küche Barney

Teil 4 / Küchenteile zusammensetzen



FOLLOW
YOUR
BEAT

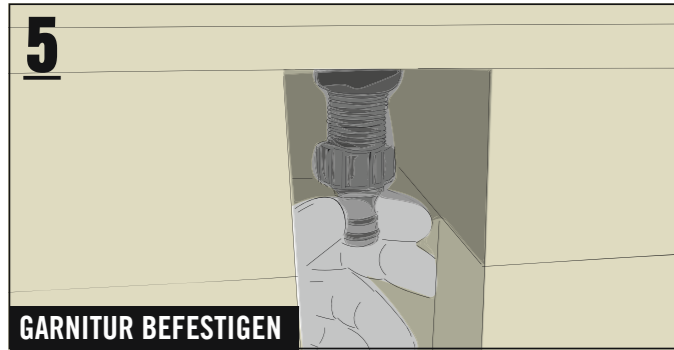

5 GARNITUR BEFESTIGEN

Den Hahnverbinder von unten an die Küchenarmatur schrauben und einen Gartenschlauch zur Wasserzufuhr daran befestigen. ACHTUNG: Je nach Anschlussmaterial (wie z. B. bei einem Gartenschlauch) ist das Wasser aus dem Hahn nicht trinkbar. Trinkwasserschläuche und passendes Zubehör findest du bei Bedarf im HORNBACH Onlineshop.

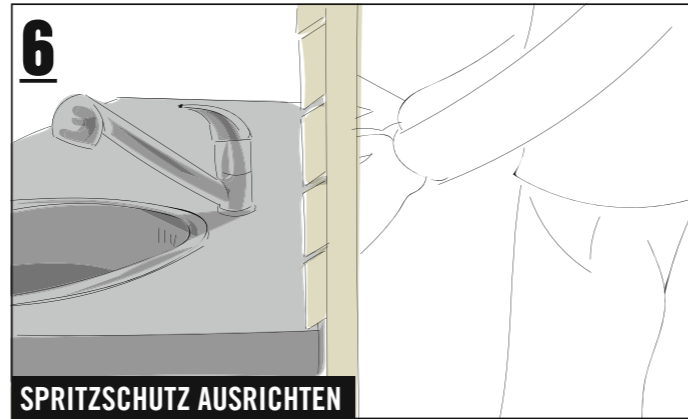

6 SPRITZSCHUTZ AUSRICHTEN

Den Spritzschutz auf den Betonplatten der zusammengesetzten Schränke (Spülenschrank und Küchenschrank) bündig setzen ...

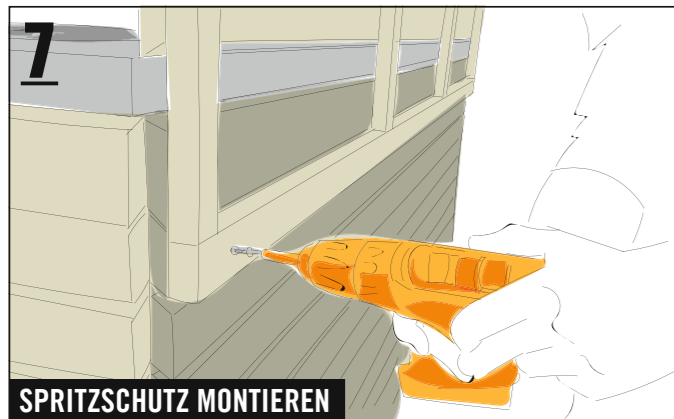

7 SPRITZSCHUTZ MONTIEREN

... und mit sechs Schrauben (4,5x50 mm) auf den Rhombusleisten der Rückwand verschrauben.

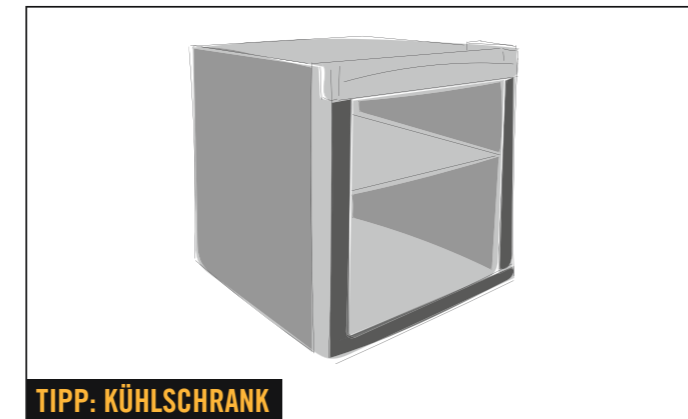

TIPP: KÜHLSCHRANK

In den Spülenschrank passt sehr gut ein Kühlschrank. Zum Beispiel die „Flaschenkühlbox CoolCube Becks“. (Siehe Artikelübersicht für weitere Infos.)



TIPP: GRILL

Zu der Küche empfehlen wir den „Tenneker® Halo Gasgrill TG 4“. (Siehe Artikelübersicht für weitere Infos.)

Artikelübersicht

ART. NR.	BEZEICHNUNG
5017764	Siebdrucksperrholz Birke 1250x2500x18 mm
7964029	Universalschraube Senkkopf m. I-Stern 4,0x40 mm Edelstahl A2
7818042	Universalschraube Birke Pan-Head 4,5x20 mm galv. verzinkt
7964061	Universalschraube Senkkopf m. I-Stern 3,5x30 mm Edelstahl A2
7964036	Universalschraube Senkkopf m. I-Stern 4,5x50 mm Edelstahl A2
7964034	Universalschraube Senkkopf m. I-Stern 4,5x40 mm Edelstahl A2
7964058	Universalschraube Senkkopf m. I-Stern 3,5x16 mm Edelstahl A2
6069485	Winkelprofil Aluminium silber 40x20x2 mm, 1 m
6368272	Winkelprofil Aluminium silber 40x20x2 mm, 2 m
7196499	Quarzsand 0 – 1mm, 25 kg
7798656	Baumit Trockenbeton, 25 kg
10039648	Precit Glasfaser 12mm, streufähig 200g
10715700	Bostik MIX A572 PROTECT Dichtzusatz Beton und Mörtel 5 Liter
5097833	XPS Hartschaumplatte Precit 300-G 1250x600x40mm
911580	Alu Abzieh-, Richt-, Setzlatte 100 cm
10610058	Breitwinkel 40x40x40 mm Edelstahl
10153117	Automatikscharnier Intermat 9935, TH 22/L zum Anschrauben
10153118	Kreuzmontageplatte mit vormontierten Euroschrauben, Ø: = 3.0 mm
6340316	Push to open Türöffner (2 Stck. / Pack)
7439256	Möbelfuß Ø: 50 mm, H 100 – 110, edelstahlfarbig
5506215	Furnierschichtholz 24x40x2400 mm WoodPro
8614055	Rhombusleiste sibirische Lärche A/B Sortierung 21x68x1980 mm
5643318	Gardena Hahnverbinder 21 mm
5827061	Spüle Centa-Zena-Set 60 Edelstahl
8600640	Akkit 603 Bau Silikon transparent 310 ml
6479348	Tenneker® Halo Gasgrill TG 4
10029968	Getränkekühlschrank CoolCube Becks, Gerätemaß (HxBxT): 51x43x47,5 cm



Sicherheitshinweise



Wichtig! Bitte lies Dir diese Informationen sorgfältig durch.

Nachfolgende Anleitungen wurden mit größtmöglicher Sorgfalt erstellt, können aber immer nur ein mögliches Vorgehen aufzeigen. Eigene Fähigkeiten daher realistisch einschätzen und bei Unsicherheit unbedingt fachmännischen Rat hinzuziehen!
HORNBACH haftet nicht bei Fehlgebrauch von Materialien und Werkzeugen sowie bei nicht sach- und fachgerechter Montage.

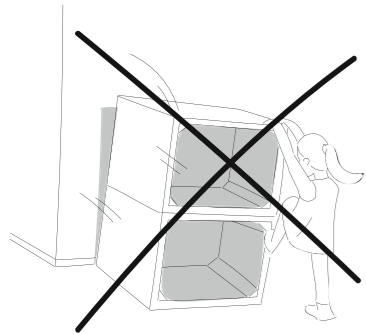

Beispielabbildung

- 1. Keines der Möbelstücke darf zum Klettern oder Turnen benutzt werden. Um Sturzunfällen vorzubeugen, insbesondere Kindern das Risiko bewusst machen.**
- 2. Bei allen Arbeitsschritten geeignete Schutzausrüstung tragen.**
- 3. Sägeraue Oberflächen vor dem Möbelbau abschleifen, um Verletzungen (z. B. Splitter) vorzubeugen.**
- 4. Alle Kanten sind optimalerweise mit einer Oberfräse (Fräser mit Mindestradius 3 mm) zu bearbeiten. Sollte keine Oberfräse vorhanden sein, muss die Kante von Hand auf einen Mindestradius von 2 mm geschliffen werden.**

