

Garten

GroJa | AluLine



- Spaten
- Beton
- Wasserwaage
- Zollstock
- Akkuschauber
- Kreuzschlitz-Bit PH2
- Bohrer 4,2 mm



Wichtig:

Fehlerhafter Einbau kann die Haltbarkeit beeinträchtigen oder das Material beschädigen. Achten Sie auf eine ordnungsgemäße Montage.

Der Einbau sollte vorzugsweise durch zwei Personen vorgenommen werden. Wir empfehlen die Montage durch den Fachhandwerker. Die Montage muss mit den passenden und freigegebenen Systemkomponenten erfolgen.



Die vorliegende Montageanleitung dient zur Unterstützung bei der Errichtung des GroJaLumino Light!

Wichtig: Bevor Sie mit der Montage beginnen, lesen Sie sich diese Montageanleitung sorgfältig durch und kontrollieren Sie, ob alle Werkzeuge und Arbeitsmaterialien bereit liegen. Diese Anleitung wurde nach bestem Wissen erstellt. Die Firma GROEN & JANSSEN GmbH Kunststoffvertrieb übernimmt keine Verantwortung/Gewährleistung für Schäden, die durch Nichtbeachtung dieser Anleitung oder fehlerhafte Montage entstehen.



Die Sendung darf im verpackten Zustand **NICHT** der Feuchtigkeit ausgesetzt werden. Durch Staunässe entsteht Flecken- und Schimmelbildung. Dieses stellt **KEINEN** Reklamationsgrund dar, da alle Elemente, Profile und Pfosten in einem einwandfreien Zustand unser Lager verlassen.



Pflegehinweise



Pflegehinweise finden Sie auf unserer Internetseite: www.groja.de/downloadcenter



Sicherheits- und Warnhinweise

1. Achtung! Produkt kann im unmontierten Zustand scharfe Kanten aufweisen, Schutzhandschuhe tragen.
2. Achtung! Produkt kann produktionsbedingt lose Späne aufweisen, Schutzbrille tragen.
3. Achtung! Gefahr vor Quetschungen durch schwere Gegenstände oder bewegliche Teile, Schutzhandschuhe und Sicherheitsschuhe tragen.
4. Achtung! Erstickungsgefahr durch verschluckbare Kleinteile und Plastikbeutel, von Kindern, Schutzbefohlenen und Babys fernhalten.

Übersicht GroJaLumino Light

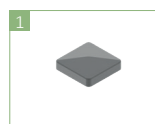
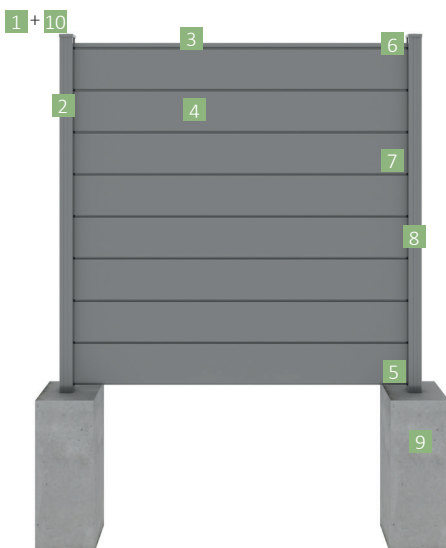

Pfostenkappe

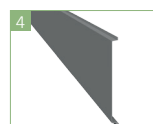

Füllungselement



Bürstendichtung

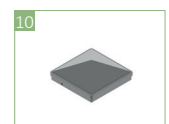

Alternativ:
Premium-Pfostenkappe

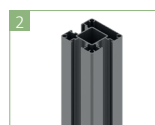

Pfosten



Distanzstück

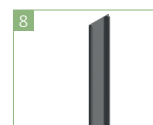

Optional:
Pfostenabdeckleiste

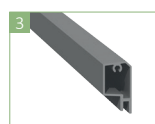

Abschlussleiste



Halterung für
Abschlussleiste



Alternativ zum Fundament:
Konsole zum Aufdübeln

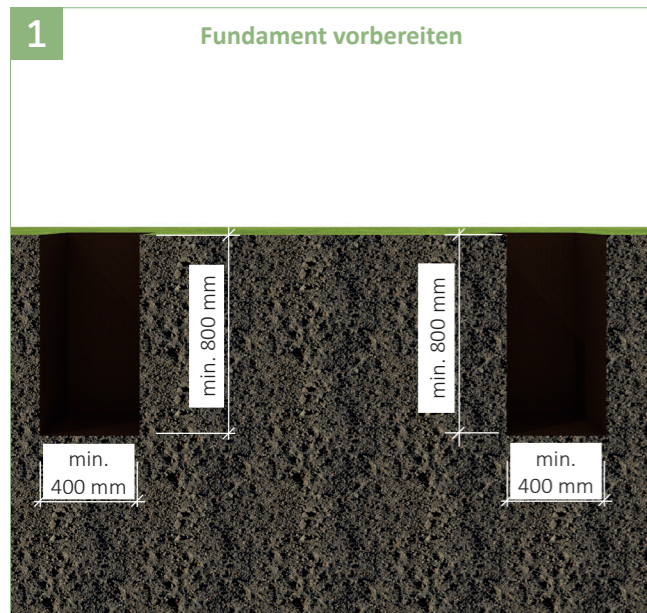

1 | Größe der Fundamente mindestens 400 x 400 x 800 mm unter Berücksichtigung der Bodenbeschaffenheit*

i Hinweis: Bei Torpfosten, Anleitung Tore beachten!
*Weitere Angaben zum Fundament finden Sie auf dem Merkblatt unter www.groja.de

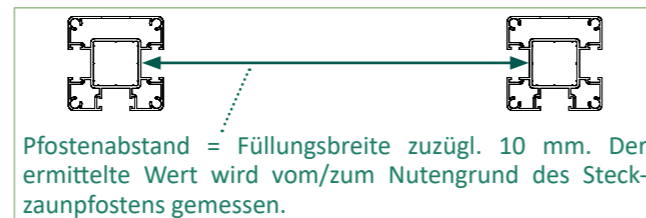
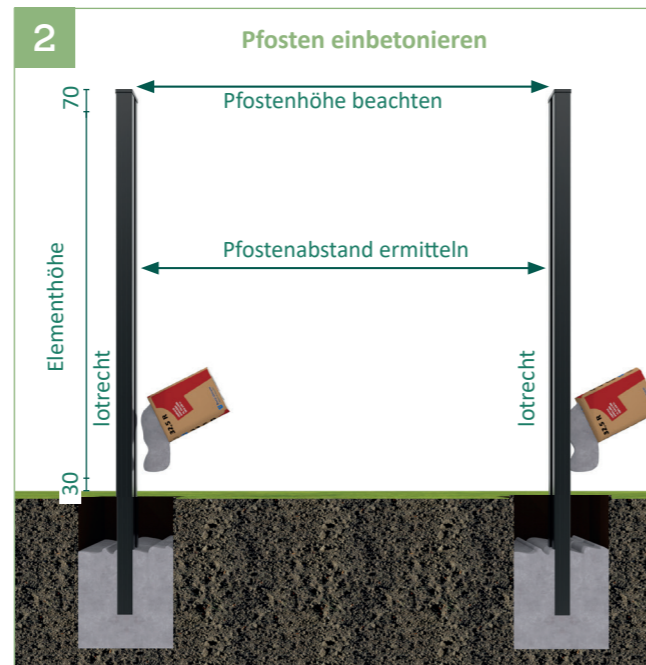

2 | Anschließend die Pfosten setzen und ausrichten. Ungefähr die Hälfte des Erdloches mit Beton füllen und verdichten.

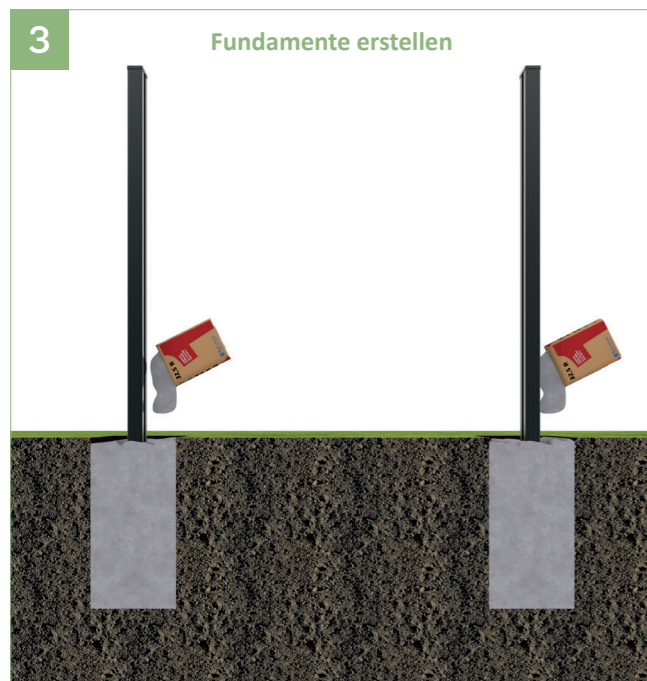

3 | Das Erdloch komplett mit Beton füllen und verdichten. Beton nach Herstellerangaben aushärten lassen.

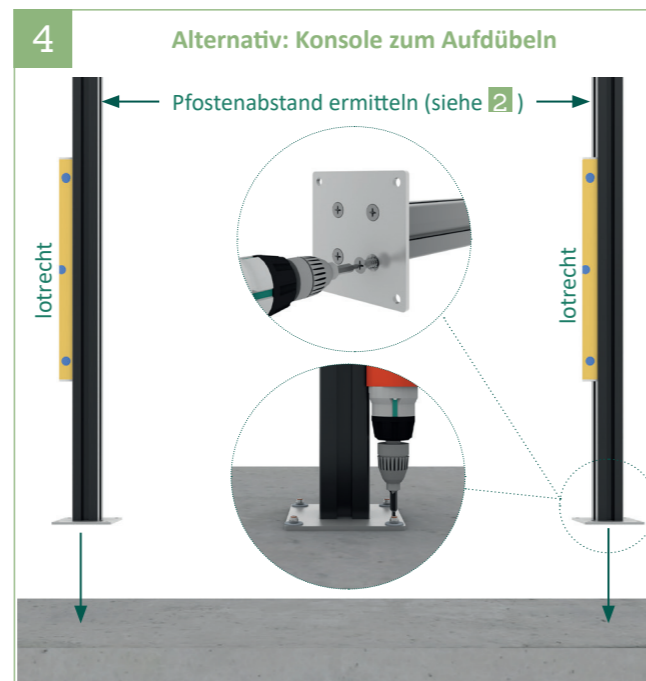

4 | Den Pfosten an der Konsole mit vier M8 x 35mm Senkschrauben von unten befestigen (gilt nicht beim GroJaSolid Pfosten). Ausrichtung der Konsolen bei aufgesteckten Pfosten. Die Konsolen mit dem Untergrund verschrauben (Schrauben nicht im Lieferumfang enthalten).

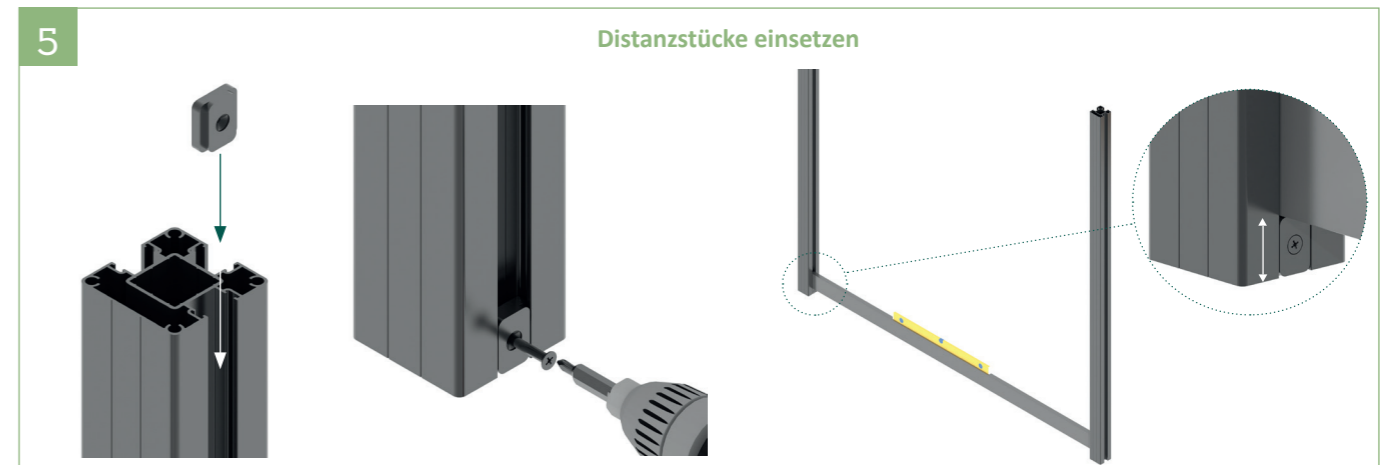

5 | Distanzstück hochkant in die Innenseite der Pfostennut einsetzen, bündig mit der Unterkante des Pfostens abschließen, mit einem 4,2 mm Bohrer vorbohren und mit den 4,8 x 38mm Blechschrauben verschrauben. Zuerst auf einer Seite das Distanzstück befestigen. Das Distanzstück der gegenüberliegenden Seite mit Hilfe eines Füllungselementes und einer Wasserwaage ausrichten und befestigen.

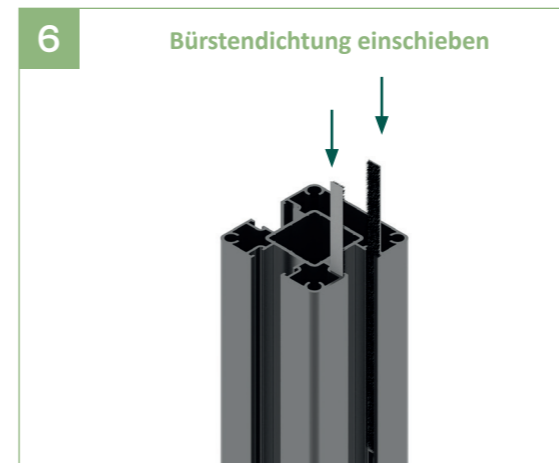

6 | Zwei Bürstendichtungen von oben in die Pfostennuten einschieben.

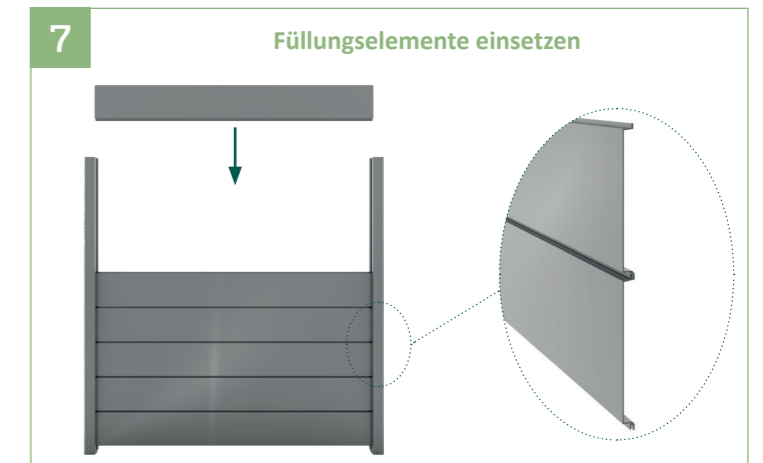

7 | Die Füllungselemente von oben nacheinander in die Pfostennuten einsetzen. Bitte die Anordnung unter Punkt 8 berücksichtigen.



8 | Die Halterungen für die Abschlussleiste mit den 3,9 x 25 mm Blechschrauben (im Lieferumfang enthalten) in die Abschlussleiste verschrauben.



9 | Die Halterungen mit den 3,9 x 25 mm Bohrschrauben (im Lieferumfang enthalten) am Pfosten mittig vom Langloch befestigen.

10

Optional: Pfostenabdeckleiste

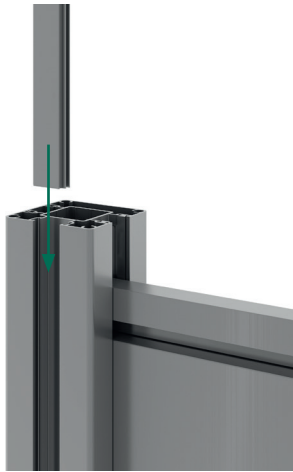

10 | Optional die Pfostenabdeckleisten von oben in die Pfostennut einschieben und mit der Unterkante des Pfostens bündig abschließen.

11

Pfostenkappe

Alternativ:
Premium-Pfostenkappe

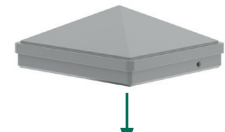
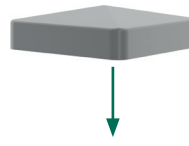

11 | Zum Schluss die Kappen auf die Pfosten setzen. Bei Einsatz der Premium Pfostenkappe die Kappe auf den Pfosten aufstecken und mit den beiden Gewindestiften (bereits in der Kappe vormontiert) mit dem Innensechskantschlüssel (im Lieferumfang enthalten) fixieren.