

waterman

# Montageanleitung Rundbecken

Deutsch



Vision - Pools

**KURZANLEITUNG / NOTICE SOMMAIRE / GUIDA RAPIDA / BEKNOPTE HANDLEIDING  
KORTFATTAD BRUKSANVISNING / STRUČNÁ PŘÍRUČKA / STRUČNÝ NÁVOD  
KRATKA NAVODILAG / GYORS ÚTMUTATÓ / MANUAL CU INSTRUCȚIUNI PE SCURT**

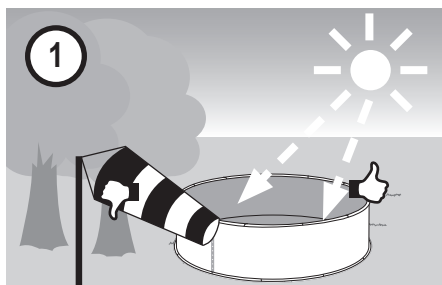

- (D)** Pool-Standort wählen
- (F)** Choisir l'emplacement
- (I)** Scegliere il luogo per la piscina
- (NL)** Locatie zwembad kiezen
- (S)** Välja placering för bassängen
- (CZ)** Zvolte místo pro instalaci bazénu
- (SK)** Zvolte miesto inštalácie bazéna
- (SI)** Izberite mesto za postavitev bazena
- (HU)** Medence helyének a kiválasztása
- (RO)** Selectarea locului de amplasare a piscinei

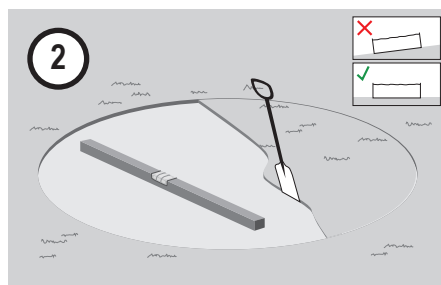

- (D)** Untergrund vorbereiten
- (F)** Préparer le terrain
- (I)** Preparare il fondo
- (NL)** Ondergrond voorbereiden
- (S)** Förbereda underlaget
- (CZ)** Připravte podklad
- (SK)** Pripravte podklad
- (SI)** Pripravite tla
- (HU)** Felállítási hely előkészítése
- (RO)** Pregătirea solului de bază

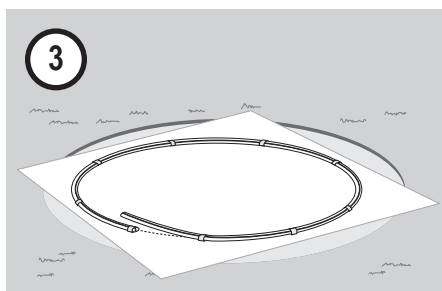

- (D)** Vlies, Bodenschienenverbindungsstück und Bodenschienen auslegen
- (F)** Poser le tissu, l'élément de liaison des rails de sol et les rails de sol.
- (I)** Posare il velo protettivo, l'elemento di collegamento dei profili inferiori e i profili inferiori.
- (NL)** Vlies, bodemrailverbindingsstuk en bodemrails uitleggen.
- (S)** Lägga ut duken, bottenskenornas anslutningsstycke och bottenskenorna.
- (CZ)** Rozložte podložku, spojky pro spodní lištu a spodní lištu.
- (SK)** Rozložte flis, spojovací kus dnových kolajnic a dnové kolajnice.
- (SI)** Razgrnite kopro, spojnike talnih tračnic in talno tračnico.
- (HU)** Vlies, fenéksín összekötő darab és fenéksínek lefektetése.
- (RO)** Amplasarea păturii drenante și șinelor bazei

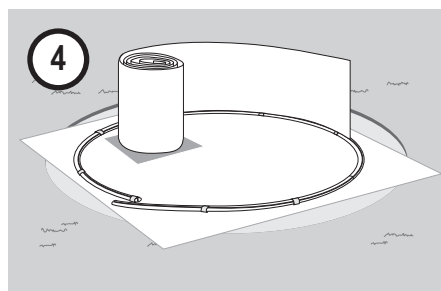

- (D)** Stahlmantel aufstellen
- (F)** Mettre en place la paroi en acier
- (I)** Disporre la lamiera
- (NL)** Stalen mantel opstellen
- (S)** Ställa upp stålmanteln
- (CZ)** Postavte ocelový plášť
- (SK)** Postavte ocelový plášť
- (SI)** Postavite pločevinasti plašč
- (HU)** Palást felállítása
- (RO)** Amplasarea păturii drenante, pieselor de asamblare a șinelor și șinelor bazei

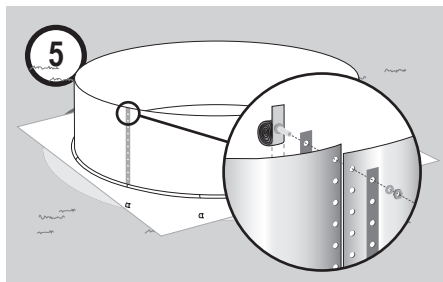

- (D) Stahlwand verschrauben
- (F) Assembler la paroi en acier
- (I) Avvitare la parete
- (NL) Stalen wand vastschroeven
- (S) Skruva ihop stålväggen
- (CZ) Spojte ocelovou stěnu šrouby
- (SK) Zoskrutkujte oceľovú stenu
- (SI) Privijte pločevinasti plašč
- (HU) Acélfal összezsavarozása
- (RO) Însurubarea peretelui de oțel

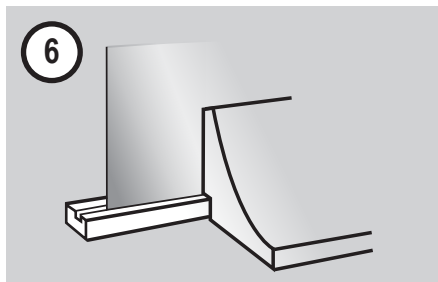

- (D) Hohlkehle anlegen
- (F) Placer la goulotte
- (I) Disporre il profilo scanalato
- (NL) Plint aanleggen.
- (S) Lägga dit kilen
- (CZ) Přiložte vnitřní zaoblení rohu
- (SK) Zaveste žľab.
- (SI) Namestite žleb
- (HU) Csatlakozóprofil elhelyezése
- (RO) Așezarea canelurii.

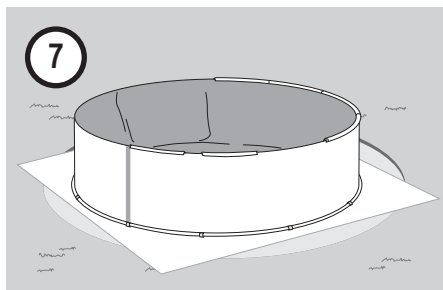

- (D) Folie, Fixierung mit Klemmprofil und Handlauf einhängen
- (F) Accrocher le liner, la fixation avec le profil de serrage et la margelle
- (I) Agganciare il liner, il fissaggio alla guida scorrevole e il profilo superiore
- (NL) Folie, fixering met klemprofiel en reling inhangen
- (S) Applicera folien, fixeringen med klämsprofil samt hållskenan
- (CZ) Zavěste fólii, upevnění lemovacím profilem a zábradlí
- (SK) Zaveste fóliu, upevnenie s upínacím profilom a držadlo
- (SI) Vpnite folijo, pritrditev s spojnim profilom in ograjo
- (HU) Fólia, szorító profilos rögzítés és kapaszkodó beakasztása
- (RO) Prinderea foliei, elementelor de fixare cu profilul de prinde-re și barei mână curentă

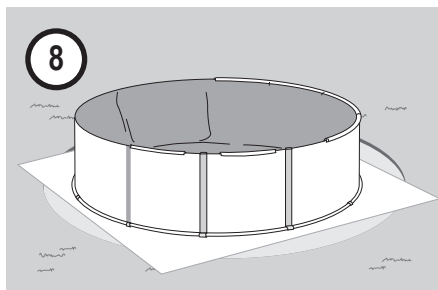

- (D) Vertikalstreben mit Bodenschienenverbindungsstück verschrauben
- (F) Visser les montants verticaux avec l'élément de liaison des rails de sol
- (I) Avvitare i sostegni verticali all'elemento di collegamento del profilo inferiore
- (NL) Verticale staanders op bodemrailverbindingstuk schroeven
- (S) Skruva ihop vertikalstagen med bottenkenans anslutningsstycke
- (CZ) Spojte vislé stojky se spojkami spodních lišt
- (SK) Zoskrutkujte vertikálne výstuže so spojovacím kusom dnových koľajníc
- (SI) Privijte navpične prečke in spojnik talne tračnice
- (HU) Fügőleges támaszok összezsavarozása a fenéksín összekötő darabbal
- (RO) Fixarea cu șuruburi a rigidizărilor verticale la piesele de asamblare ale șinei de bază

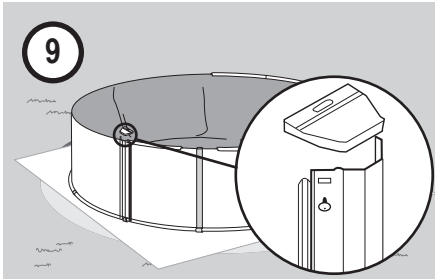

- 9**
- (D)** Handlaufauflageplatte auf vertikalstrebe und Hohlwand setzen
  - (F)** Placer la plaque de support de la margelle sur le montant vertical et la cloison creuse
  - (I)** Posizionare la piastra di appoggio del profilo superiore sul sostegno verticale e sul bordo
  - (NL)** Relingoplegplaat op verticale staander en holle wand plaatsen
  - (S)** Sätta på hållskensans fästplatta på vertikalstaget och hålväggen
  - (CZ)** Nasadte na svislou vžperu a dutou stěnu destičku pro uložení zábradlí
  - (SK)** Nasadte podložku držadla na vertikálnu výstuž a dutú stenu
  - (SI)** Podložno ploščo ograje postavite na navpično prečko in votlo steno
  - (HU)** Kapaszkodó támaszlap felhelyezése a függőleges támaszra és az üreges falra
  - (RO)** Poziționarea plăcii de așezare a barei mână curentă pe rigidizarea verticală și peretele cu goluri

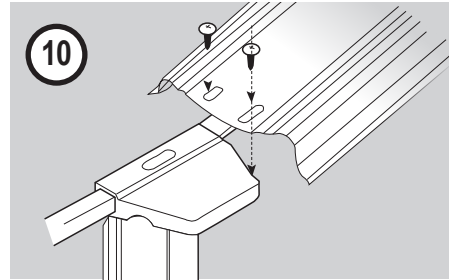

- 10**
- (D)** Handlaufschienen auf Handlaufauflageplatten montieren
  - (F)** Monter les rails de la margelle sur les plaques de support de la margelle
  - (I)** Montare le guide del profilo superiore sulle corrispondenti lastre di appoggio
  - (NL)** Reling op relingoplegplaten monteren.
  - (S)** Montera hållskenenorna på de därtill avsedda fästplattorna
  - (CZ)** Namontujte lišty zábradlí na destičky pro uložení zábradlí
  - (SK)** Namontujte kolajnice držadla na podložky držadla
  - (SI)** Tirnice ograje montirajte na podložne plošče ograje
  - (HU)** Kapaszkodó sínek felszerelése a kapaszkodó támaszlapokra
  - (RO)** Montarea șinei barei mână curentă pe plăcile de așezare ale barei mână curentă



### Bitte beachten Sie die ausführliche Anleitung auf den nachfolgenden Seiten.

- (F)** Une notice d'utilisation détaillée dans votre langue est disponible sur le site Internet <http://download.waterman-pool.com>
- (I)** Potete trovare la descrizione dettagliata nella vostra lingua in Internet all'indirizzo <http://download.waterman-pool.com>
- (NL)** Een uitgebreide handleiding in uw taal staat op internet onder <http://download.waterman-pool.com> voor u klaar.
- (S)** En utförlig anvisning på ditt språk finns att ladda ner på Internet under adressen <http://download.waterman-pool.com>
- (CZ)** Podrobné pokyny ve vašem jazyce jsou k dispozici na internetu jsou pro vás připraveny pod <http://download.waterman-pool.com>
- (SK)** Podrobný návod vo vašom jazyku nájdete na internete na stránke <http://download.waterman-pool.com>
- (SI)** Celotna navodila v slovenskem jeziku boste našli na spletni strani. <http://download.waterman-pool.com>
- (HU)** Részletes útmutató az Ön nyelvén a <http://download.waterman-pool.com> internetes címen érhető el.
- (RO)** Un manual cu instrucțiuni detaliate vă stă la dispoziție pe internet pregătit în limba dumneavoastră la <http://download.waterman-pool.com>



## ELEKTRISCHE SICHERHEIT

- Der Stromanschluss für Ihr Schwimmbecken muss über einen FI – Schutzschalter abgesichert sein (30 mA)
- Nehmen Sie niemals elektrische Geräte mit in Ihr Schwimmbecken oder berühren diese aus dem Wasser heraus.



- Freistehende Filteranlagen/ Pumpen über 12 Volt müssen mindestens 3 m vom Pool entfernt montiert sein, wobei für die Stromquelle ein Abstand von 3,5 m zum Schwimmbecken einzuhalten ist.
- Bitte beachten Sie die DIN VDE 0100 Teil 702 bei allen elektrischen Installationen Ihres Pools.

## SICHERHEIT VON NICHTSCHWIMMERN

- Es ist jederzeit eine ständige, aktive und wachsame Beaufsichtigung schwacher Schwimmer und Nichtschwimmer durch eine sachkundige erwachsene Aufsichtsperson erforderlich ( Es wird daran erinnert, dass das Risiko des Ertrinkens bei Kindern unter 5 Jahren besteht ).
- Es wird eine sachkundige erwachsene Person bestimmt, die das Becken überwacht, wenn es benutzt wird.
- Schwache Schwimmer oder Nichtschwimmer sollten persönliche Schutzausrüstung tragen, wenn sie ins Schwimmbecken gehen.
- Wenn das Schwimmbecken nicht benutzt oder überwacht wird, werden sämtliche Spielsachen aus dem Schwimmbecken und seiner Umgebung entfernt, um zu verhindern, dass Kinder davon angezogen werden.

## SICHERHEITS- UND WARNHINWEISE

Die Verwendung eines Schwimmbecken Bausatzes setzt voraus, dass dieser mit den Sicherheitsvorschriften übereinstimmt, die in der Betriebs- und Wartungsanleitung beschrieben sind. Um das Ertrinken von Kindern zu verhindern, wird empfohlen, den Zugang zum Schwimmbecken zu sichern. Der Zugang zum Schwimmbecken ist so zu sichern, dass sich Kinder unter 5 Jahren nicht unbemerkt ins Wasser des Pools begeben können. Die Absicherung kann erfolgen durch einen kindersicheren Zaun oder eine kindersichere Abdeckung/Überdachung des kompletten Pools, ergänzend auch mit einer Alarmanlage. Alle Sicherheitsvorrichtungen

sind sinnvolle Hilfsmittel, ersetzen jedoch keine ständige und sachkundige Überwachung durch erwachsene Personen.



Während des Badebetriebes dürfen Zugangsvorrichtungen zum Schwimmbecken (z.B. Leitern) nicht entfernt werden. Nach Beendigung des Badens sind Leitern entweder komplett vom Pool zu entfernen, oder so zu sichern, dass ein unbefugter Zutritt nicht möglich ist (wir empfehlen z.B. die Verwendung einer Sicherheitsleiter mit abnehmbaren, oder hochklappbaren und verschließbaren Stufen).

## SICHERE NUTZUNG DES SCHWIMMBECKENS

- Kopfsprünge in den Pool sind nicht erlaubt, niemals ins flache Wasser springen (schwere Verletzungen bis hin zum Tod sind möglich)
  - Erste Hilfe (Herz-Lungen-Wiederbelebung) erlernen und diese Kenntnisse regelmäßig auffrischen. Das kann bei einem Notfall einen lebensrettenden Unterschied ausmachen.
  - Sämtliche Beckenbenutzer, einschließlich Kinder, anweisen, was in einem Notfall zu tun ist.
  - Abdeckplanen vor dem Baden komplett entfernen, niemals unter Abdeckungen tauchen.
  - Leiter zum Betreten des Schwimmbeckens auf einen sicheren, festen Standboden stellen und regelmäßig auf Festigkeit aller Verbindungen oder eventuelle Beschädigungen überprüfen.
  - Das Schwimmbecken niemals nutzen, wenn man unter Einfluss von Alkohol, Drogen, oder Medikamenten steht.
  - Chemikalien für die Wasseraufbereitung niemals untereinander mischen, Chemikalien für das Schwimmbecken sicher verschlossen außerhalb der Reichweite von Kindern aufbewahren
  - Niemals alleine Baden, Kinder und Nichtschwimmer immer nur unter Aufsicht und ggf. unter Verwendung von Schwimmhilfen baden lassen. Sämtliche Nutzer, insbesondere Kinder, werden dazu ermuntert, schwimmen zu lernen.
  - Bitte verwenden Sie die beiliegenden Sicherheits – Aufkleber und befestigen diese an einer gut sichtbaren Stelle im Bereich Ihres Schwimmbeckens (innerhalb von 2 mm).
- 

- Bringen Sie Rettungsmittel (Stangen, Rettungsringe, Erste Hilfe Notrufnummern) in der Nähe des Pools an.
  - Regelmäßige pH-Wert Messung und Desinfektion, nur so können Sie das Verbreiten von Krankheitserregern (Bakterien, Viren etc.) im Wasser verhindern. Bitte jeweils vor und nach dem Baden Abduschen. Bitte niemals stark überhitzt ins Wasser gehen oder Springen.
  - Bitte niemals auf den Beckenrand setzen und keine übertriebenen Wasserbewegungen verursachen, insbesondere bei frei aufgestellten Schwimmbecken.
  - Vermeiden Sie es, im Bereich des Schwimmbeckens zu laufen (Gefahr des Ausrutschens)
  - Lassen Sie niemals Tiere (Hunde, Katzen, Fische) in Ihrem Schwimmbecken baden
  - Baden Sie niemals im Dunkeln und auch nicht bei einer gefährlichen Witterungslage (Blitz, Donner, Gewitter)
  - Schwimmen/ Tauchen Sie niemals zwischen der Leiter und der Beckenwand (Gefahr des Einklemmens)
  - Ein funktionierendes Telefon und eine Liste von Notrufnummern werden in der Nähe des Schwimmbeckens aufbewahrt.
  - Steigen Sie niemals direkt aus dem Pool, sondern immer nur über die Leiter. Übermäßiger Druck und Tritte gegen die Beckenwand können zu Beschädigungen oder zur Havarie des Schwimmbeckens führen. Bitte niemals auf den Beckenrand/ Handlauf setzen
  - Verwenden Sie keine scharfkantigen Reinigungsgeräte oder Spielzeuge, diese könnten zur Beschädigung der Innenhülle führen.
  - Bitte kontrollieren Sie alle Schraubverbindungen regelmäßig auf festen Halt und stellen sicher, dass keine scharfkantigen Ecken, oder Kanten am Pool bzw. an den Zubehöerteilen (z.B. Leiter) vorhanden sind von denen eine Verletzungsgefahr ausgehen kann.

## STANDORTWAHL

Bitte klären Sie zunächst, ob das ausgesuchte Schwimmbecken auch wirklich ohne Baugenehmigung und ohne weitere behördliche Formalitäten an dem ausgewählten Standort aufgebaut werden darf. Hierbei ist auch zu berücksichtigen, dass sich keine Leitungen (Gas, Wasser Strom, Telefon etc.) im Montagebereich Ihres neuen Schwimmbeckens befinden. Eingebaute Schwimmbecken dürfen nicht im Schichtwasser- oder Grundwasserbereich installiert werden.

- Sonniger Standort:** Wir empfehlen, einen Standort auszuwählen, der möglichst lange über den Tag gesehen im Bereich der Sonneneinstrahlung liegt.
- Bäume:** Sollten sich möglichst nicht in unmittelbarer Nähe zu Ihrem Pool befinden, da hiervon eine starke Verschmutzung (Laub, Nadeln, Blütenstaub) und Beschattung ausgehen.

## EINBAU-HINWEIS

Bitte beachten Sie, dass alle unsere Vision Pools ( Stahlwandstärke bis 0,4 mm ) herstellerseits nur als reine Aufstellschwimmbecken konzipiert sind. Ein Erdeinbau wird für diese Schwimmbecken nicht empfohlen. Sollten Sie Ihren Pool trotzdem in die Erde einbauen, so erlischt hierdurch jeglicher Gewährleistungsanspruch ( insbesondere in Bezug auf die Stahlwand ). Wenn Pools in die Erde eingebaut werden, muss der Pool auf jeden Fall im gesamten Einbaubereich eine umlaufende 20 cm dicke Betonhinterfüllung erhalten. Zusätzlich wird empfohlen, die Stahlwand mit einer 2 cm dicken Styrodurplatte

- Wind:** Optimal ist es die Hauptwindrichtung so zu nutzen, dass Schmutz, der auf die Wasseroberfläche fällt, in Richtung des Skimmers getrieben wird.
- Logistik/ Nachbarn:** Zum Betrieb Ihres Schwimmbeckens benötigen Sie Strom (mit FI-Schutzschalter gesichert), Wasser zum Nachfüllen, und einen Abwasseranschluss/ Kanalrohr. Es ist sinnvoll, den Pool möglichst nah am Haus ggf. im Bereich der Terrasse zu platzieren, allerdings sollte man immer darauf achten, dass es bei technischen Problemen nicht zu Schäden am Haus kommen kann (z.B. auslaufendes Wasser, welches in den Keller fließt). Bitte achten Sie auch darauf, dass die Nachbarn nicht im Übermaß gestört werden, bzw. dass man den Standort möglichst geschützt (Privatsphäre) auswählt.

von außen zu isolieren bzw. vor direkter Berührung mit dem Beton zu schützen. Die Beton-Hinterfüllung erfolgt nach kompletter Montage des Pools, wobei der Wasserstand immer 30 cm höher sein sollte als die schichtweise Hinterfüllung mit dem Magerbeton. Wir empfehlen bei Erdeinbau eine 20 – 30 cm dicke Beton-Hinterfüllung ( je nach Stabilität des umlaufendes Erdreiches ). Die Hinterfüllung erfolgt in mehreren Schritten, maximal 30 cm Betonhöhe, zwischenzeitliches Abbinden des Betons von ca. 36 Stunden, bevor die nächste Lage hinterfüllt wird.

## KAUFINFORMATIONEN / TECHNISCHE ANGABEN RUNDFORM-BECKEN

**Hinweis:**

Dieser Pool entspricht der Norm EN 16562-1 und ist ein Bausatz für ein aufgestelltes Schwimmbecken

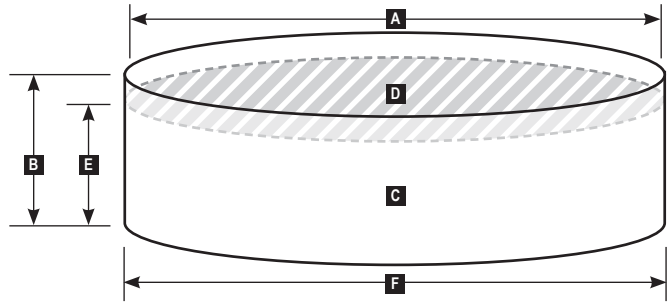

<b>A</b> Größe Bezeichnung:	<b>C</b> Volumen	<b>D</b> Wasser- oberfläche	<b>E</b> Max. Wassertiefe	<b>F</b> Max. Außenmaß	 Aufbau Zeit (ohne Beton)	 erforderliche Personen- zahl für Aufbau
Ø 300 cm x 1,20	7,8 m <sup>3</sup>	7 m <sup>2</sup>	110 cm	Ø 320 cm	3 h	2 - 3
Ø 350 cm x 1,20	10,6 m <sup>3</sup>	9,6	110 cm	Ø 370 cm	3 h	2 - 3
Ø 450 cm x 1,20	17,5 m <sup>3</sup>	16 m <sup>2</sup>	110 cm	Ø 470 cm	3,5 h	2 - 3
Ø 540 cm x 1,20	25,2 m <sup>3</sup>	22,9 m <sup>2</sup>	110 cm	Ø 560 cm	4 h	3

Verwendung	Aufstellbecken											
Bausatz	Bausatz für aufgestellte Schwimmbecken											
Wasserdichtig- keitsklasse	WO: 0 lt											
Benötigtes Werkzeug zum Aufbau:	<input type="checkbox"/> Spaten / Schaufel	<input type="checkbox"/> ggf. Rüttelplatte	<input type="checkbox"/> Wasserwaage	<input type="checkbox"/> Gummihammer	<input type="checkbox"/> Eisansäge	<input type="checkbox"/> Schlitz – Schraubendreher	<input type="checkbox"/> 10er Ringschlüssel	<input type="checkbox"/> Markierspray oder Mehlflasche	<input type="checkbox"/> Schnur	<input type="checkbox"/> Pflock	<input type="checkbox"/> Zollstock	<input type="checkbox"/> Richtscheit
Zusätzlich erforder- liches Material	<input type="checkbox"/> Bodenschutzvlies, ggf. feiner Sand		<input type="checkbox"/> Wasserpflegeprodukte									
Sinnvolles Zubehör	<input type="checkbox"/> Sicherheits – Leiter	<input type="checkbox"/> Wassertestgerät	<input type="checkbox"/> Abdeckplane	<input type="checkbox"/> Schwimmdosierer	<input type="checkbox"/> Kescher	<input type="checkbox"/> Bodensauger						

Beiliegende Sicher-  
heitsaufkleber



Kenntnis  
über das Risiko  
des Springens



Beaufsichtigung  
von Kindern  
durch Erwachsene



Kenntnisse  
über das Risiko  
des Ertrinkens



Bitte prüfen Sie vor dem Aufbau, ob alle erforderlichen Teile gemäß der anliegenden Stückliste vorhanden sind:

Bezeichnung:	Pool Ø 3,00 m	Pool Ø 3,50 m	Pool Ø 4,50 m	Pool Ø 5,40 m
Metallhandlauf breit	<input type="checkbox"/> 8x	<input type="checkbox"/> 10x	<input type="checkbox"/> 10x	<input type="checkbox"/> 12x
Länge des HL   Artikel Nr.:	1132 mm ( ST1160 )	1126 mm ( ST1161 )	1429 mm ( ST1164 )	1429 mm ( ST 1164 )
Vertikalstrebe (ST2363)	<input type="checkbox"/> 8x	<input type="checkbox"/> 10x	<input type="checkbox"/> 10x	<input type="checkbox"/> 12x
Handlaufverbindungskappe klein (ST2463)	<input type="checkbox"/> 8x	<input type="checkbox"/> x10	<input type="checkbox"/> 10x	<input type="checkbox"/> 12x
Handlaufverbindungskappe groß (ST2464)	<input type="checkbox"/> 8x	<input type="checkbox"/> x10	<input type="checkbox"/> 10x	<input type="checkbox"/> 12x
Bodenschielen Verbindungsstück (ST2268)	<input type="checkbox"/> 8x	<input type="checkbox"/> 10x	<input type="checkbox"/> 10x	<input type="checkbox"/> 12x
Handlaufauflageplatte (ST2168)	<input type="checkbox"/> 8x	<input type="checkbox"/> 10x	<input type="checkbox"/> 10x	<input type="checkbox"/> 12x
Boden- bzw. Hand-lauf Aufлагeschiene	<input type="checkbox"/> 16x	<input type="checkbox"/> 20x	<input type="checkbox"/> 20x	<input type="checkbox"/> 24x
Länge   Artikel Nr.:	1140 mm ( ST1210 )	1130 mm ( ST1212 )	1431 mm ( ST1615 )	1431 mm ( ST 1618 )
Stahlwand inkl. Stanzung für Skimmer und Einlaufdüse	<input type="checkbox"/> 1x	<input type="checkbox"/> 1x	<input type="checkbox"/> 1x	<input type="checkbox"/> 1x
Innenhülle overlap (überlappend)	<input type="checkbox"/> 1x	<input type="checkbox"/> 1x	<input type="checkbox"/> 1x	<input type="checkbox"/> 1x
Schraubensatz	<input type="checkbox"/> 1x	<input type="checkbox"/> 1x	<input type="checkbox"/> 1x	<input type="checkbox"/> 1x
Schraubenabdeckleiste	<input type="checkbox"/> 1x	<input type="checkbox"/> 1x	<input type="checkbox"/> 1x	<input type="checkbox"/> 1x
Schraubenleiste weiß	<input type="checkbox"/> 2x	<input type="checkbox"/> 2x	<input type="checkbox"/> 2x	<input type="checkbox"/> 2x
Klemmprofil (10090)	<input type="checkbox"/> 10x	<input type="checkbox"/> 12x	<input type="checkbox"/> 14x	<input type="checkbox"/> 17x

Die Filteranlage, ggf. Skimmer und auch die Leiter haben jeweils eine separate Montage- und Bedienungsanleitung, welche dem Artikel beiliegt (modellabhängig)

## BODENVORBEREITUNG RUNDBECKEN

Der beste Untergrund für Ihren Vision – Rundpool ist eine Betonplatte (Stärke ca. 20 cm), welche jedoch wirklich zu 100 % in der Waage sein muss (Terrassen, Pflasterflächen etc. sind kritisch/ nicht geeignet, da mit Gefälle angelegt).

- Bitte die Stellfläche markieren, in dem Sie einen Pfahl einschlagen und mittels Schnur und Markierspray bzw. Mehlfarbe einen Kreis abbilden:

Abmessung Schwimmbecken	Schnurlänge
300 cm	170 cm
350 cm	195 cm
450 cm	245 cm
540 cm	290 cm

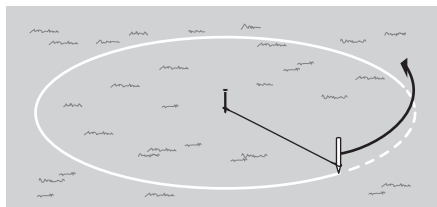

2. Gras, Bewuchs, Wurzeln komplett entfernen
3. Erdreich soweit abtragen, bis der Untergrund zu 100 % in der Waage ist (bitte niemals aufschütten, und auch keinen Sand zum Auffüllen verwenden).

Der Untergrund muss zu 100 % in der Waage sein, max. Abweichung = 1 cm auf der gesamten Stellfläche, Tragfähigkeit des Untergrundes je Meter Beckentiefe = 1 to.

Der Pool muss auf gewachsenem Boden stehen, niemals im Hangbereich. Bitte den Untergrund mit einer Rüttelplatte verdichten. Der Stellplatz des Pools sollte im Durchmesser mindestens 20 cm größer sein, als das eigentliche Pool-Maß.

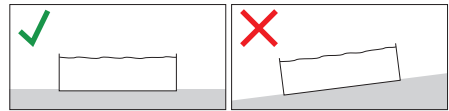
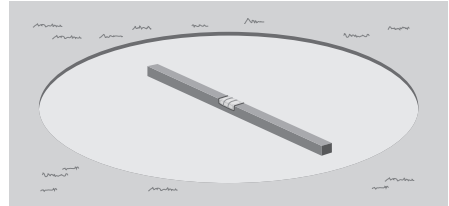
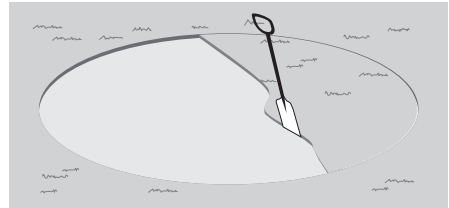

### BODENSCHUTZ AUSLEGEN (NICHT IM LIEFERUMFANG ENTHALTEN!)

Es ist zwingend erforderlich, eine Bodenschutzplane oder -vlies unter die PVC-Innenhülle zu legen, um diese vor direktem Kontakt mit dem Untergrund und dort evtl. enthaltenen PVC-unverträglichen Substanzen zu schützen (Ausschluss der Gewährleistung). Boden nochmals gründlich reinigen, alle Metallspäne entfernen! Schutzvlies auslegen, einzelne Bahnen nicht überlappen (Bitte Vliesbahnen auf Stoß verlegen und mit doppelseitigen Klebeband fixieren).

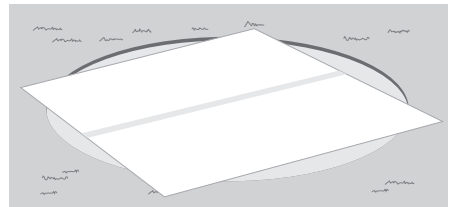
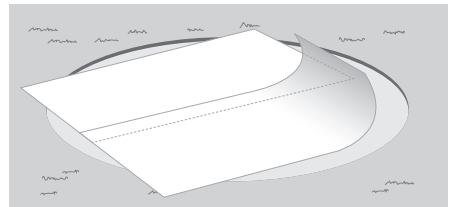

### AUSLEGEN DER BODENSCHIENE

Die Bodenschienen dürfen nicht einsinken! Beachten Sie bitte unsere Hinweise zur Vorbereitung des Untergrunds. Legen Sie die Bodenschienen entsprechend Ihres Schwimmbeckendurchmessers auf. Die Bodenschienen werden mit den Bodenschienenverbindungsstücken (Teil ST2268, dreieckig) zusammengesteckt, wobei darauf geachtet werden muss, dass ein Spalt von ca. 1 cm zwischen den Bodenschienen entstehen muss. Legen Sie die Bodenschienen entlang der markierten Beckenform kreisförmig aus und befestigen sie mit Erdnägeln oder kleinen Holzpflocken gegen Verschiebungen. (nach dem Aufstellen der Stahlwand wieder entfernen).

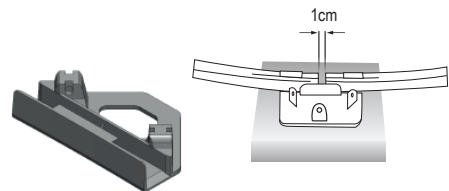

## AUFSTELLEN DER BECKENWAND

Bitte nie bei starkem Wind aufbauen und mindestens mit zwei Personen die Stahlwand aufstellen. Legen Sie in die Mitte Ihres Bodenschienenkreises ein starkes Brett und stellen Sie den zusammengerollten Blechmantel (gemäß Bild) darauf. **Achtung:** Falls Sie ein Stahlwandbecken mit Skimmerstanzung erhalten haben achten Sie bitte darauf, dass die Ausschnitte für Skimmer und Einlaufdüse oben sind! Rollen Sie nun die Stahlwand langsam auf und setzen Sie den freierwandelnden aufgewickelten Stahlmantel entsprechend in die Bodenschiene ein. Beginnen Sie die Schwimmbadwand in der Mitte eines Bodenschienenverbindungsstückes in die Bodenschiene einzuführen. Bitte beachten Sie, dass die weiß beschichtete Seite der Beckenwand nach außen zeigt.

**Hinweis:** Damit die Stahlwand während des Aufstellens provisorisch gehalten wird, stecken Sie einige Segmente des Handlaufs auf. Sollten die Wandenden nicht exakt aufeinandertreffen, müssen die Bodenschienen gleichmäßig in den Bodenschienenverbindungsstücken entweder aus- oder ineinander geschoben werden. Die Stahlwandenden werden mittels Gewindeschrauben und beidseitig mit der Schraubleiste miteinander fixiert.

**Achtung:** Unterlegscheiben nicht vergessen!

**Wichtig: Darauf achten, dass die Ausschnitte für Skimmer und Einlaufdüse oben sind. Beim Aufstellen der Stahlwand auf Lage des Skimmerausschnittes am gewünschten Platz achten. Der Skimmer sollte in Hauptwindrichtung platziert werden.** Eventuell zusätzlich erforderlichen Stanzlöcher

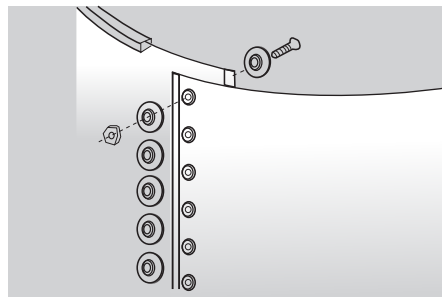
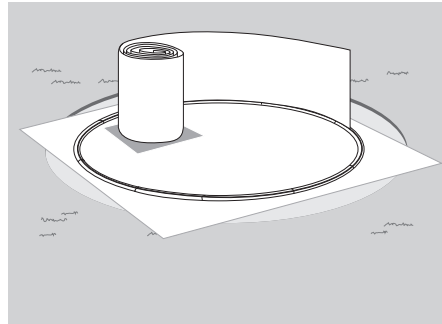

z.B. für eine 2. Einlaufdüse, oder Einbauscheinwerfer sind bauseits vor Montage der Innenauskleidung anzubringen. **Ausschnitte:** Kanten nachfeilen und sorgfältig entgraten. Alle Schnittkanten sorgfältig mit Korrosionsschutzmittel behandeln.

## VERBINDEN DER STAHLWANDENDEN MIT DER SCHRAUBLEISTE

Die Stahlwandenden mittels der Schraubleiste und den mitgelieferten Schrauben verbinden. Die Unterlegscheiben und die Schraubenmutter müssen nach außen, die Schraubenköpfe nach innen weisen. Zum Schutz der Innenhülle wird auf der Höhe der Verschraubungen auf der Beckeninnenseite ein dickes Gewebe-Klebeband angebracht. Wichtig: Muttern gut festziehen. Lockere Schrauben können zu einem Riss

der Stahlwand führen. Zum Abschluss wird die blaue Abdeck-Schutzleiste von außen über die Schrauben gesteckt (Schutz vor Verletzungen). Anschließend sollte eine Hohlkehle zwischen Boden und Stahlwand (ca. 15 cm) aus Sand erstellt werden, um die Folie in diesem Bereich zu entspannen und vor den Bodenschienen zu schützen. Bitte verwenden Sie hierzu nur ganz feinen Spielsand und decken die Sand-

schicht von innen mit Vlies zum Schutz ab. Alternativ eignet sich auch ein Polyäthylen Schutzkeil

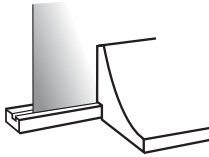

## EINHÄNGEN DER FOLIENAUSKLEIDUNG (Modell abhängig)

Die Montage der Innenhüllen hat allenfalls in gereinigten Turnschuhen, besser noch auf Socken oder barfuß zu erfolgen. Alle Werkzeuge oder anderen spitzen Gegenständen müssen aus der Kleidung und dem Arbeitsumfeld entfernt werden. Bitte beachten Sie, dass die Folie glatt ist und Rutschgefahr besteht. Bevor die Innenhülle im Polysack in das Becken gegeben wird, muss der Boden frei von Steinen und Unebenheiten sein. Bitte auch alle Metallspäne, die gegebenenfalls von den Einbauteilen stammen, sorgfältig entfernen. Unebenheiten unterhalb der Folie würden später zur Beschädigungen der Folie beim Reinigen führen und können auch die Optik stark beeinträchtigen. Wir empfehlen daher zum Schutz der Folie die Verwendung von Schutzvlies (ohne Vlies = keine Gewährleistung).

Achten Sie bitte darauf, dass ungelöste Chlorprodukte (Tabletten oder Granulat) nicht direkt mit der Folie in Berührung kommen, hierdurch können irreparable Bleichflecken entstehen. Terrassenöl (z.B. Teakholzöl) kann, falls durch Regen abgewaschen, ebenfalls zu Verfärbungen führen, die nicht mehr vollständig entfernbar sind.

Verlegen der Innenhülle bei Temperaturen zwischen 18 und 25 Grad Celsius. Bitte zunächst unbedingt die Schwimmbecken-Leiter montieren, da Sie diese für den weiteren Aufbau des Beckens benötigen (niemals Haushaltsleiter verwenden, da sich diese durch die Schwimmbad-Folie drücken kann). Steigen Sie mit Hilfe einer Leiter barfuß (ACHTUNG: Es besteht Rutschgefahr!) in das Becken und legen Sie die

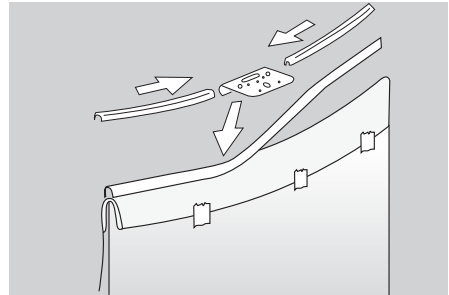

Folienauskleidung auf die Mitte des Schwimmbeckensbodens. Beginnen Sie nun die Folie von der Mitte nach außen so auszubreiten, dass die Schweißnaht, die den Boden mit den Seiten verbindet, einen gleichmäßigen Abstand zur Boden/Wanddecke hat. Hinweis: Die Innenhülle ist mit Untermaß gefertigt, d. h. sie ist etwas kleiner als die Stahlwand. Nur so ist es möglich Falten zu verhindern, ganz vermeiden kann man sie aber nicht. Dies stellt jedoch keine Qualitätsminderung dar und hat keine Auswirkung auf die Lebensdauer der Folie. Dieses Untermaß macht es erforderlich, dass die Folie beim Einhängen gezogen (gedehnt) werden muss. Bei kaltem Wetter mehr, bei warmen Wetter weniger. Den Wandteil der Innenhülle (5) gleichmäßig anheben, über den Stahlmantel ziehen und mit dem Poolcoping/Klemmprofil am Stahlmantel fixieren. Um ein Einknicken des Stahlmantels während der Folienmontage zu verhindern, empfehlen wir Ihnen, dass der Stahlmantel von 3 Personen eingehalten wird. Fahren Sie nun fort, bis die gesamte Innenhülle eingehängt ist. Achten Sie darauf, dass sich die Schweißnaht des Bodens möglichst in der Mitte der Hohlkehle befindet. Zeigen sich nun gewisse Schrägfallen an der Mantelfläche, können diese nur entfernt werden, wenn das jeweilige Poolcoping/Klemmprofil wieder entfernt und die Innenhülle neu ausgerichtet wird. Bitte die außen überstehende Folie nicht abschneiden, da sonst bei einem Wiederaufbau des Beckens die Folie nicht mehr passen würde.

Jetzt muss bereits Wasser ins Becken eingelassen werden. Bei ca. 5 cm Wasserstand muss der Boden von innen nach außen mittels Füßen oder Händen geglättet werden. Wenn der Boden fertig geglättet ist,

wird die Folie über die Stahlwand nachgespannt und rundherum mit dem Poolcoping/Klemmprofil fixiert. Stecken Sie die Handlaufauflageplatte mit den Handlaufschiene über das Poolcoping/Klemmprofil. Beginnen Sie an der Stoßstelle. Achten Sie darauf, dass die Handlaufauflageplatte möglichst genau über jedem Bodenschienenverbindungsstück ist.

### MONTAGE DER VERTIKALSTREBEN:

Schrauben Sie die kleine Handlaufverbindungskappe auf jeden Steher. Jetzt stecken Sie jede Vertikalstrebe in das Bodenschienenverbindungsstück und verschrauben Sie diese.

### HANDLAUFMONTAGE:

Auf der Steheroberseite schrauben Sie nun jeweils die Handlaufauflageplatten (Teil ST2168, trapezförmig) auf. Die Metallhandlaufschiene werden auf die Handlaufauflageplatten mittels vier Gewindeschrauben je Schiene montiert.

Wenn alle Metallhandlaufschiene montiert sind, werden die großen Handlaufverbindungskappen mit den Gewindeschrauben verschraubt. Die kleine Handlaufverbindungskappe wird mit einer Blechschraube fixiert. Ihr Schwimmbecken ist nun fertig montiert. Es fehlen nur noch Filter, Skimmer und Einströmdüse (modellabhängig, gehört nicht automatisch bei jedem Pool zum Lieferumfang). Entnehmen Sie die Montageanleitungen für diese Teile aus den jeweiligen Beschreibungen. Achtung: Für die Montage von Skimmer und Einströmdüse sollte sich mindestens 60 cm Wasser in Ihrem Schwimmbecken befinden.

### BEFÜLLEN IHRES SCHWIMMBECKENS

Achten Sie darauf, dass sich keine Falten in der Folie befinden. Die letzten hartnäckigen Falten bekommen Sie am besten heraus, indem Sie Ihren Pool mit ca. 2 cm Wasser befüllen (ab ca. 5 cm Wasserhöhe kann die Innenhülle durch den großen Wasserdruck nicht mehr geglättet werden). Schieben Sie die Falten immer von der Beckenmitte zum Rand.

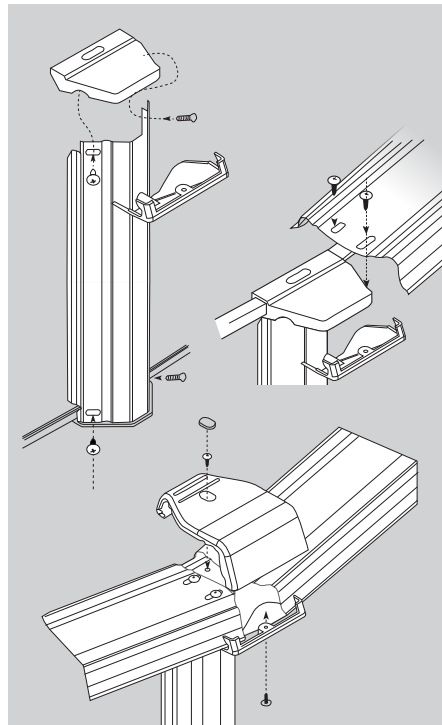
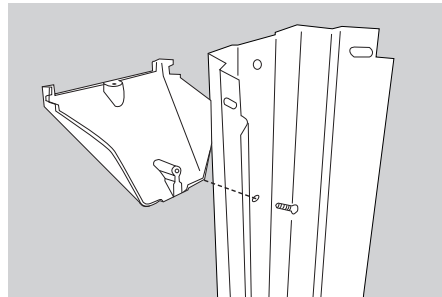

**Wichtig! Unbedingt beachten:** Schwimmbadeinbauteile, wie z. B. Skimmer oder Düsen dürfen erst eingesetzt und die Folie ausgeschnitten werden, wenn der Wasserstand bis knapp unter die zu montierenden Teile angefüllt ist. Die Montage der Einbauteile erfolgt nach der jeweils beiliegenden Montageanleitung der Einbauteile. **Wichtig: bitte den Pool generell nur mit Leitungswasser, und niemals mit Brunnenwasser befüllen!!!**

waterman

# Anmeldung einer Reklamation

## Waterman Kundendienst

Bahnhofstr. 68  
73240 Wendlingen  
Tel.: + 49 (0) 7024/4048-666  
Fax.: + 49 (0) 7024/4048-667  
E-Mail: [service@waterman-pool.com](mailto:service@waterman-pool.com)

## Ihre Kontaktdaten

Name\*

Straße\*

PLZ / Ort\*

Telefon\*

Mobil

Fax

E-Mail\*

**Bitte fügen Sie Ihrer Reklamation unbedingt einen Kaufbeleg\* bei!** (Der Kaufbeleg ist dringend erforderlich, er ist Voraussetzung für jegliche Gewährleistungsansprüche ohne Kaufbeleg können wir die Reklamation leider nicht anerkennen / bearbeiten).

**Bitte fügen Sie Ihrer Reklamation aussagekräftige Bilder\* des Schadens bei!** (Bilder des defekten Artikels) Diese geben uns die Möglichkeit den Sachverhalt besser beurteilen zu können. Zudem kann die Reklamation schneller bearbeitet werden und dies erspart Ihnen und uns unnötige Kosten und Wartezeit.

Ich habe am \_\_\_\_\_ bei der Firma \_\_\_\_\_ PLZ/Ort \_\_\_\_\_

das Produkt (Typ) \_\_\_\_\_ mit der Artikelnummer \_\_\_\_\_ gekauft.

Leider muss ich folgendes reklamieren (Bitte möglichst exakte Beschreibung):

---

---

---

---

---

---

---

---

Ort\* \_\_\_\_\_ Datum\* \_\_\_\_\_ Unterschrift\* \_\_\_\_\_

---

**\*Notwendige Angaben / Unterlagen**

## GEWÄHRLEISTUNG

Für die Geltendmachung von Gewährleistungsansprüchen beachten Sie bitte Folgendes:

- Wir bieten für unsere Produkte einen Gewährleistungsanspruch für einen Zeitraum von 2 Jahren ab Kauf des Produktes. In diesem Zeitraum stehen wir dafür ein, dass der von uns gelieferte Artikel frei von Fabrikations- und/oder Materialfehlern ist.
- Unsere Gewährleistungsverpflichtung erstreckt sich nicht auf Mängel, Fehler oder Schäden, die durch unsachgemäße oder gewaltsame Bedienung durch den Kunden oder nicht zum Verantwortungsbereich von uns gehörige dritte Personen entstehen. Darüber hinaus ist die Gewährleistung ausgeschlossen im Falle von Höherer Gewalt.
- Im Falle eines Transports des defekten Produkts übernehmen wir innerhalb der Gewährleistung die Kosten. Außerhalb der Gewährleistung hat der Kunde die Kosten selber zu tragen.
- Kommt es zu einer kostenlosen Ersatzlieferung führt diese nicht zum Neubeginn der Verjährung gemäß §212 BGB.
- Zudem übernehmen wir keine Gewährleistung für Verschleißteile, bei mangelhafter Wartung und bei Folgeschäden durch unzulässig verwendeten Betriebsstoffen.
- Dasselbe gilt bei Nichtbefolgung der Betriebs- oder Wartungsanweisungen, bei Überbeanspruchung oder sonstige Eingriffe in die gelieferte Ware sowie dann, wenn an von uns gelieferten Artikeln Änderungen vorgenommen, Teile ausgewechselt oder für diese Waren Verbrauchsmaterialien verwendet werden, die nicht den Originalspezifikationen entsprechen.
- Ansprüche des Kunden auf Schadenersatz, z.B. wegen Nichterfüllung, Verschulden bei Vertragsabschluss, Verletzung vertraglicher Nebenverpflichtungen, für Mangelfolgeschäden, aus unerlaubter Handlung und sonstigen Rechtsgründen sind ausgeschlossen. Dies gilt nicht für die Haftung wegen des Fehlens einer zugesicherten Eigenschaft, wegen Vorsatzes oder grober Fahrlässigkeit. Insbesondere wird kein Ersatz für Wasser und Chemikalien geleistet die wegen der Undichtigkeit eines Pools abgelassen werden mussten.
- Mechanische Beschädigungen sind von der Gewährleistung ausgeschlossen

## KUNDENDIENST

vielen Dank, dass Sie sich für ein Produkt von uns entschieden haben. Unsere Produkte unterliegen einer strengen Qualitäts-Endkontrolle. Trotzdem kann nicht ausgeschlossen werden, dass Funktionsstörungen oder Defekte auftreten. Sollte das von Ihnen erworbene Produkt wider Erwarten nicht einwandfrei funktionieren oder sonst nicht in Ordnung sein, dann wenden Sie sich bitte direkt an unseren Kundendienst.

Unser Kundendienst steht Ihnen selbstverständlich auch nach Ablauf der Gewährleistungsfrist zur Verfügung.



**BITTE NICHT  
AN DAS GESCHÄFT  
ZURÜCKGEBEN!**

**Fragen? Probleme? Fehlende Teile?**  
Unser Kundendienst hilft gerne weiter.

**Waterman Kundendienst**

**Bahnhofstr. 68, 73240 Wendlingen**

**Tel.: +49 (0) 7024/4048666**

**Fax: +49 (0) 7024/4048667**

**E-Mail: [service@waterman-pool.com](mailto:service@waterman-pool.com)**