

WORX®

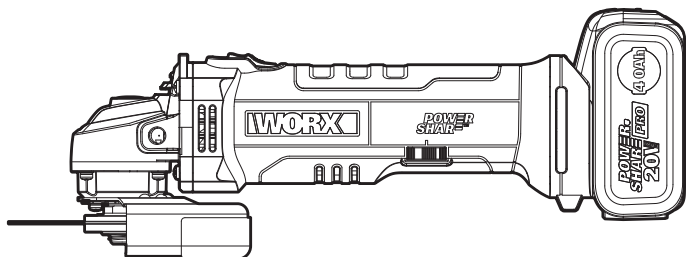

20 V cordless angle grinder	EN	P06
20 V Akku-Winkelschleifer	D	P15
Meuleuse d'angle sans fil 20 V	F	P25
Smerigliatrice angolare a batteria 20 V	I	P38
Amoladora angular inalámbrica de 20 V	ES	P48
Rebarbadora angular sem fios de 20 V	PT	P58
20 V snoerloze haakse slijper	NL	P68
20 V akku-vinkelsliber	DK	P78
20 V trådløs vinkelsliper	NOR	P87
20 V trådlös vinkelslip	SV	P96
20 V akumulatorowa szlifierka kątowna	PL	P105
Γωνιακός τροχός 20 V μπαταρίας	GR	P115
20 V akkumulátoros sarokcsiszoló	HU	P126
Polizor unghiular cu acumulator 20 V	RO	P136
20 V Akumulátorová úhlová bruska	CZ	P146
20 V Akumulátorový uhlový brusky	SK	P156
20 V Brezžični kotni brusilnik	SL	P165
20 V kablósuz avuç taşlama makinesi	TR	P175

WX807 WX807.X WX808 WX808.X

Original Instructions	EN
Originalbetriebsanleitung	D
Notice originale	F
Istruzioni originali	I
Manual original	ES
Manual original	PT
Oorspronkelijke gebruiksaanwijzing	NL
Original brugsanvisning	DK
Opprinnelige Instruksjonene	NOR
Bruksanvisning i original	SV
Instrukcja oryginalna	PL
ΠΡΩΤΟΤΥΠΟ ΟΔΗΓΙΩΝ ΧΡΗΣΗΣ	GR
Eredeti használati utasítás	HU
Instrucțiuni originale	RO
Původní návod k používání	CZ
Pôvodný návod na použitie	SK
Izvirna navodila	SL
Orijinal işletme talimatı	TR

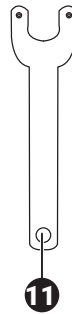
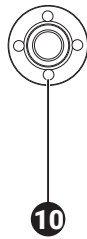
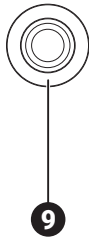
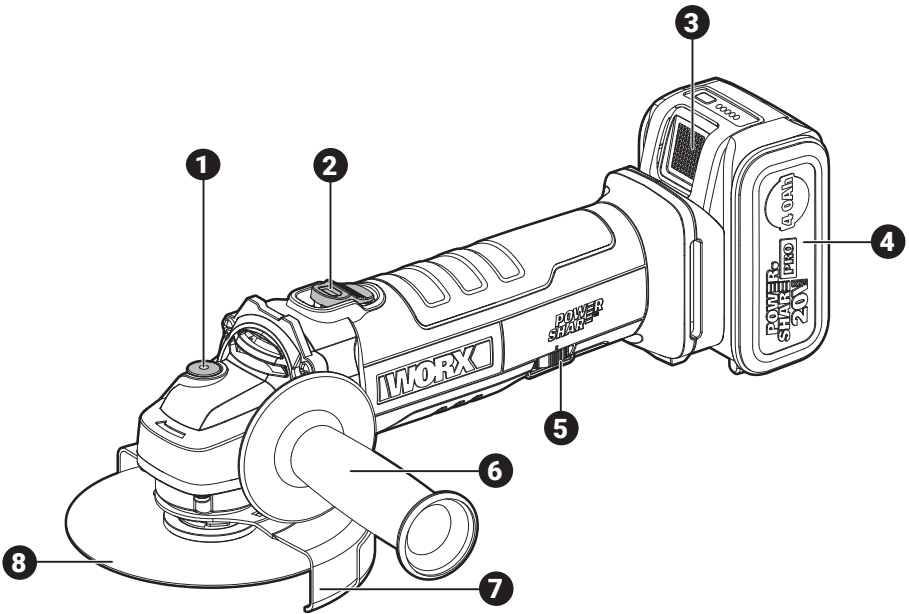

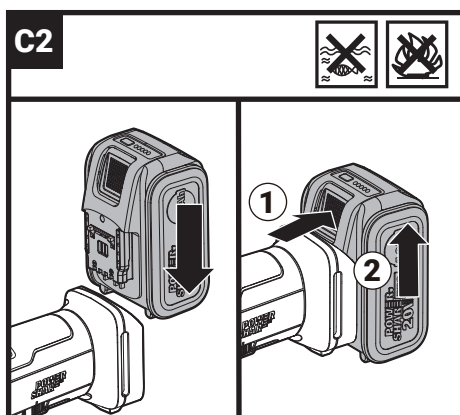
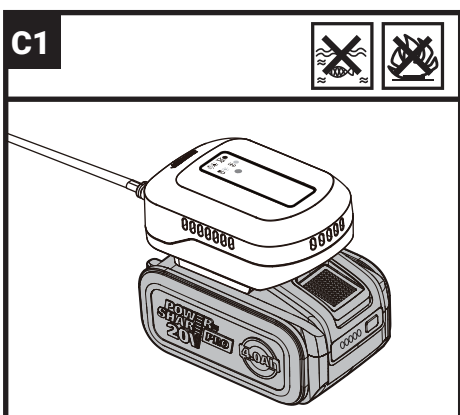
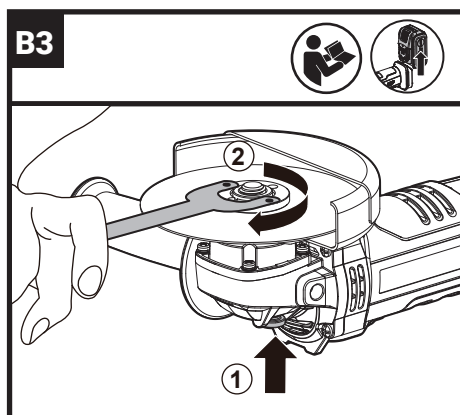
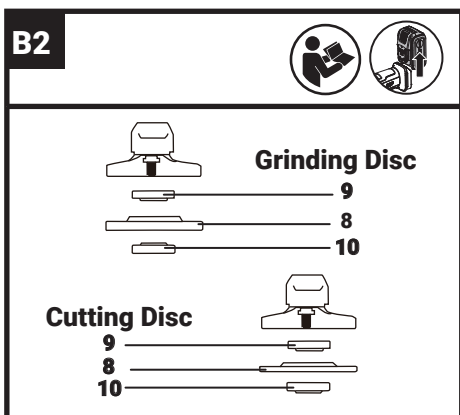
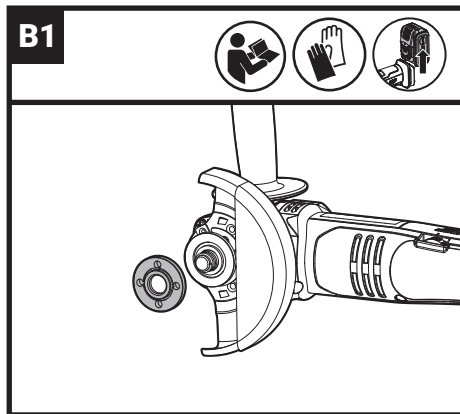
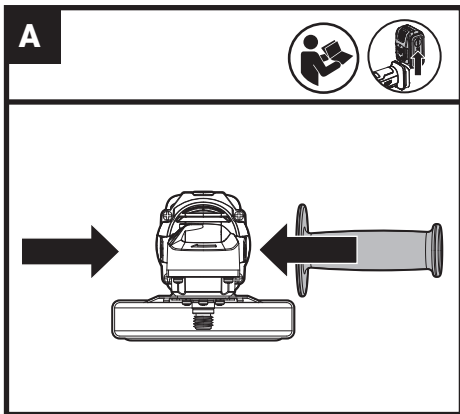

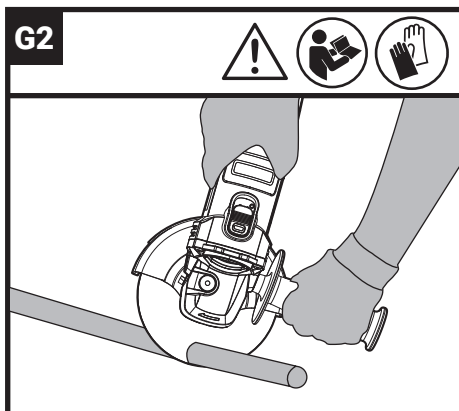
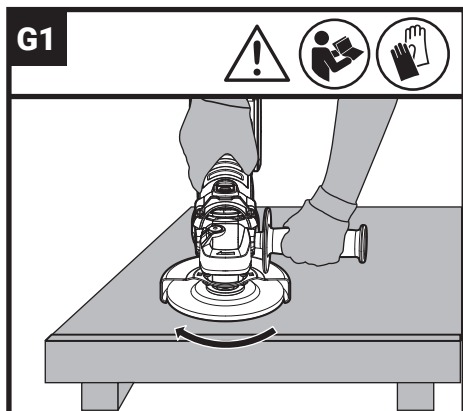
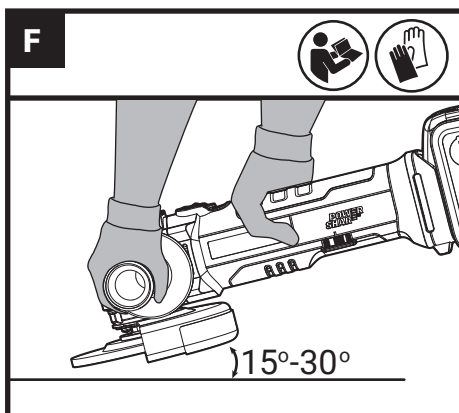
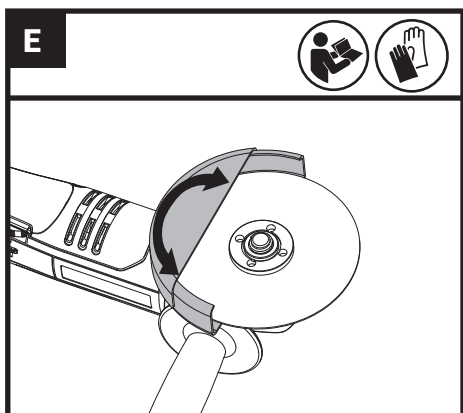
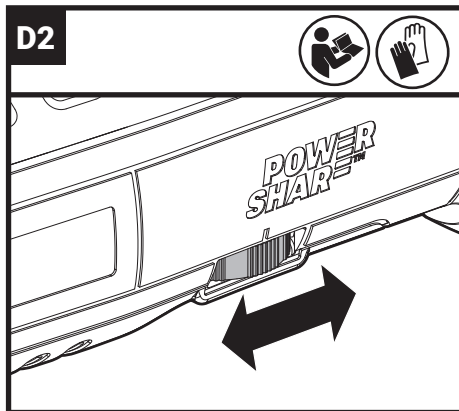
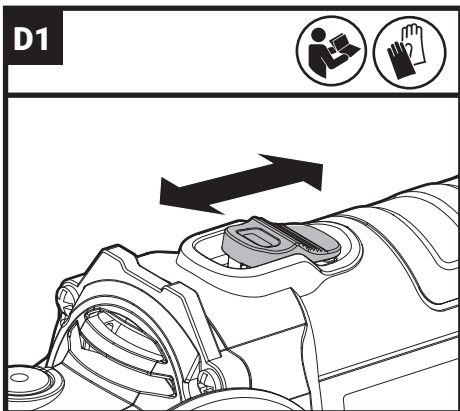



TABLE OF CONTENT

1. SAFETY INSTRUCTIONS
2. COMPONENT LIST
3. TECHNICAL DATA
4. INTENDED USE
5. OPERATING INSTRUCTIONS
6. MAINTENANCE
7. ENVIRONMENTAL PROTECTION
8. DECLARATION OF CONFORMITY

1. SAFETY INSTRUCTIONS ORIGINAL INSTRUCTIONS PRODUCT SAFETY GENERAL POWER TOOL SAFETY WARNINGS

 **WARNING** Read all safety warnings, instructions, illustrations and specifications provided with this power tool. Failure to follow all instructions listed below may result in electric shock, fire and/or serious injury. Save all warnings and instructions for future reference.

The term "power tool" in the warnings refers to your mains-operated (corded) power tool or battery-operated (cordless) power tool.

- 1) **Work area safety**
 - a) **Keep work area clean and well lit.** Cluttered or dark areas invite accidents.
 - b) **Do not operate power tools in explosive atmospheres, such as in the presence of flammable liquids, gases or dust.** Power tools create sparks which may ignite the dust or fumes.
 - c) **Keep children and bystanders away while operating a power tool.** Distractions can cause you to lose control.
- 2) **Electrical safety**
 - a) **Power tool plugs must match the outlet. Never modify the plug in any way. Do not use any adapter plugs with earthed (grounded) power tools.** Unmodified plugs and matching outlets will reduce risk of electric shock.
 - b) **Avoid body contact with earthed or grounded surfaces, such as pipes, radiators, ranges and refrigerators.** There is an increased risk of electric shock if your body is earthed or grounded.
 - c) **Do not expose power tools to rain or wet conditions.** Water entering a power tool will

- increase the risk of electric shock.
- d) **Do not abuse the cord. Never use the cord for carrying, pulling or unplugging the power tool. Keep cord away from heat, oil, sharp edges or moving parts.** Damaged or entangled cords increase the risk of electric shock.
 - e) **When operating a power tool outdoors, use an extension cord suitable for outdoor use.** Use of a cord suitable for outdoor use reduces the risk of electric shock.
 - f) **If operating a power tool in a damp location is unavoidable, use a residual current device (RCD) protected supply.** Use of an RCD reduces the risk of electric shock.

- 3) **Personal safety**
 - a) **Stay alert, watch what you are doing and use common sense when operating a power tool. Do not use a power tool while you are tired or under the influence of drugs, alcohol or medication.** A moment of inattention while operating power tools may result in serious personal injury.
 - b) **Use personal protective equipment. Always wear eye protection.** Protective equipment such as dust mask, non-skid safety shoes, hard hat, or hearing protection used for appropriate conditions will reduce personal injuries.
 - c) **Prevent unintentional starting. Ensure the switch is in the off-position before connecting to power source and/or battery pack, picking up or carrying the tool.** Carrying power tools with your finger on the switch or energising power tools that have the switch on invites accidents.
 - d) **Remove any adjusting key or wrench before turning the power tool on.** A wrench or a key left attached to a rotating part of the power tool may result in personal injury.
 - e) **Do not overreach. Keep proper footing and balance at all times.** This enables better control of the power tool in unexpected situations.
 - f) **Dress properly. Do not wear loose clothing or jewellery. Keep your hair and clothing away from moving parts.** Loose clothes, jewellery or long hair can be caught in moving parts.
 - g) **If devices are provided for the connection of dust extraction and collection facilities, ensure these are connected and properly used.** Use of dust collection can reduce dust-related hazards.
 - h) **Do not let familiarity gained from frequent use of tools allow you to become complacent and ignore tool safety principles.** A careless action can cause severe injury within a fraction of a second.
- 4) **Power tool use and care**
 - a) **Do not force the power tool. Use the correct power tool for your application.** The correct power tool will do the job better and safer at the rate for which it was designed.

- b) **Do not use the power tool if the switch does not turn it on and off.** Any power tool that cannot be controlled with the switch is dangerous and must be repaired.
- c) **Disconnect the plug from the power source and/or remove the battery pack, if detachable, from the power tool before making any adjustments, changing accessories, or storing power tools.** Such preventive safety measures reduce the risk of starting the power tool accidentally.
- d) **Store idle power tools out of the reach of children and do not allow persons unfamiliar with the power tool or these instructions to operate the power tool.** Power tools are dangerous in the hands of untrained users.
- e) **Maintain power tools and accessories. Check for misalignment or binding of moving parts, breakage of parts and any other condition that may affect the power tool's operation. If damaged, have the power tool repaired before use.** Many accidents are caused by poorly maintained power tools.
- f) **Keep cutting tools sharp and clean.** Properly maintained cutting tools with sharp cutting edges are less likely to bind and are easier to control.
- g) **Use the power tool, accessories and tool bits etc. in accordance with these instructions, taking into account the working conditions and the work to be performed.** Use of the power tool for operations different from those intended could result in a hazardous situation.
- h) **Keep handles and grasping surfaces dry, clean and free from oil and grease.** Slippery handles and grasping surfaces do not allow for safe handling and control of the tool in unexpected situations.
- 5) **Battery tool use and care**
- a) **Recharge only with the charger specified by the manufacturer.** A charger that is suitable for one type of battery pack may create a risk of fire when used with another battery pack.
- b) **Use power tools only with specifically designated battery packs.** Use of any other battery packs may create a risk of injury and fire.
- c) **When battery pack is not in use, keep it away from other metal objects, like paper clips, coins, keys, nails, screws or other small metal objects, that can make a connection from one terminal to another.** Shorting the battery terminals together may cause burns or a fire.
- d) **Under abusive conditions, liquid may be ejected from the battery; avoid contact. If contact accidentally occurs, flush with water. If liquid contacts eyes, additionally seek medical help.** Liquid ejected from the battery may cause irritation or burns.
- e) **Do not use a battery pack or tool that is damaged or modified.** Damaged or modified batteries may exhibit unpredictable behaviour resulting in fire, explosion or risk of injury.
- f) **Do not expose a battery pack or tool to fire or excessive temperature.** Exposure to fire or temperature above 130 °C may cause explosion.
- g) **Follow all charging instructions and do not charge the battery pack or tool outside the temperature range specified in the instructions.** Charging improperly or at temperatures outside the specified range may damage the battery and increase the risk of fire.
- 6) **Service**
- a) **Have your power tool serviced by a qualified repair person using only identical replacement parts.** This will ensure that the safety of the power tool is maintained.
- b) **Never service damaged battery packs.** Service of battery packs should only be performed by the manufacturer or authorized service providers.

SAFETY INSTRUCTIONS FOR ALL OPERATIONS

Safety warnings common for grinding or cutting-off operations:

- a) **This power tool is intended to function as a grinder, or cut-off tool. Read all safety warnings, instructions, illustrations and specifications provided with this power tool.** Failure to follow all instructions listed below may result in electric shock, fire and/or serious injury.
- b) **Operations such as sanding, wire brushing, polishing or hole cutting are not to be performed with this power tool.** Operations for which the power tool was not designed may create a hazard and cause personal injury.
- c) **Do not convert this power tool to operate in a way which is not specifically designed and specified by the tool manufacturer.** Such a conversion may result in a loss of control and cause serious personal injury.
- d) **Do not use accessories which are not specifically designed and specified by the tool manufacturer.** Just because the accessory can be attached to your power tool, it does not assure safe operation.
- e) **The rated speed of the accessory must be at least equal to the maximum speed marked on the power tool.** Accessories running faster than their rated speed can break and fly apart.
- f) **The outside diameter and the thickness of your accessory must be within the capacity rating of your power tool.** Incorrectly sized accessories cannot be adequately guarded or controlled.

g) **The dimensions of the accessory mounting must fit the dimensions of the mounting hardware of the power tool.** *Accessories that do not match the mounting hardware of the power tool will run out of balance, vibrate excessively and may cause loss of control.*

h) **Do not use a damaged accessory. Before each use inspect the accessory such as abrasive wheels for chips and cracks, backing pad for cracks, tear or excess wear. If power tool or accessory is dropped, inspect for damage or install an undamaged accessory. After inspecting and installing an accessory, position yourself and bystanders away from the plane of the rotating accessory and run the power tool at maximum no-load speed for one minute.** *Damaged accessories will normally break apart during this test time.*

i) **Wear personal protective equipment. Depending on application, use face shield, safety goggles or safety glasses. As appropriate, wear dust mask, hearing protectors, gloves and workshop apron capable of stopping small abrasive or workpiece fragments.** *The eye protection must be capable of stopping flying debris generated by various applications. The dust mask or respirator must be capable of filtering particles generated by the particular application. Prolonged exposure to high intensity noise may cause hearing loss.*

j) **Keep bystanders a safe distance away from work area. Anyone entering the work area must wear personal protective equipment.** *Fragments of workpiece or of a broken accessory may fly away and cause injury beyond immediate area of operation.*

k) **Hold the power tool by insulated gripping surfaces only, when performing an operation where the cutting accessory may contact hidden wiring.** *Cutting accessory contacting a "live" wire may make exposed metal parts of the power tool "live" and could give the operator an electric shock.*

l) **Never lay the power tool down until the accessory has come to a complete stop.** *The spinning accessory may grab the surface and pull the power tool out of your control.*

m) **Do not run the power tool while carrying it at your side.** *Accidental contact with the spinning accessory could snag your clothing, pulling the accessory into your body.*

n) **Regularly clean the power tool's air vents.** *The motor's fan will draw the dust inside the housing and excessive accumulation of powdered metal may cause electrical hazards.*

o) **Do not operate the power tool near flammable materials.** *Sparks could ignite these materials.*

p) **Do not use accessories that require liquid coolants.** *Using water or other liquid coolants may result in electrocution or shock.*

q) **Your hand must hold on the handle when you are working. Always use the auxiliary handles supplied with the tool. Loss of control can cause personal injury.**

FURTHER SAFETY INSTRUCTIONS FOR ALL OPERATIONS

Kickback and Related Warnings

Kickback is a sudden reaction to a pinched or snagged rotating wheel, backing pad, brush or any other accessory. Pinching or snagging causes rapid stalling of the rotating accessory which in turn causes the uncontrolled power tool to be forced in the direction opposite of the accessory's rotation at the point of the binding.

For example, if an abrasive wheel is snagged or pinched by the workpiece, the edge of the wheel that is entering into the pinch point can dig into the surface of the material causing the wheel to climb out or kick out. The wheel may either jump toward or away from the operator, depending on direction of the wheel's movement at the point of pinching. Abrasive wheels may also break under these conditions.

Kickback is the result of power tool misuse and/or incorrect operating procedures or conditions and can be avoided by taking proper precautions as given below.

a) **Maintain a firm grip with both hands on the power tool and position your body and arms to allow you to resist kickback forces. Always use auxiliary handle, if provided, for maximum control over kickback or torque reaction during start-up.** *The operator can control torque reactions or kickback forces, if proper precautions are taken.*

b) **Never place your hand near the rotating accessory.** *Accessory may kickback over your hand.*

c) **Do not position your body in the area where power tool will move if kickback occurs.** *Kickback will propel the tool in direction opposite to the wheel's movement at the point of snagging.*

d) **Use special care when working corners, sharp edges etc. Avoid bouncing and snagging the accessory.** *Corners, sharp edges or bouncing have a tendency to snag the rotating accessory and cause loss of control or kickback.*

e) **Do not attach a saw chain woodcarving blade, segmented diamond wheel with a peripheral gap greater than 10 mm or toothed saw blade.** *Such blades create frequent kickback and loss of control.*

ADDITIONAL SAFETY INSTRUCTIONS FOR GRINDING AND CUTTING-OFF OPERATIONS

Safety warnings specific for grinding and cutting-off operations:

- a) **Use only wheel types that are specified for your power tool and the specific guard designed for the selected wheel.** *Wheels for which the power tool was not designed cannot be adequately guarded and are unsafe.*
 - b) **The grinding surface of centre depressed wheels must be mounted below the plane of the guard lip.** *An improperly mounted wheel that projects through the plane of the guard lip cannot be adequately protected.*
 - c) **The guard must be securely attached to the power tool and positioned for maximum safety, so the least amount of wheel is exposed towards the operator.** *The guard helps to protect the operator from broken wheel fragments, accidental contact with wheel and sparks that could ignite clothing.*
 - d) **Wheels must be used only for specified applications. For example: do not grind with the side of cut-off wheel.** *Abrasive cut-off wheels are intended for peripheral grinding, side forces applied to these wheels may cause them to shatter.*
 - e) **Always use undamaged wheel flanges that are of correct size and shape for your selected wheel.** *Proper wheel flanges support the wheel thus reducing the possibility of wheel breakage. Flanges for cut-off wheels may be different from grinding wheel flanges.*
 - f) **Do not use worn down wheels from larger power tools.** *A wheel intended for larger power tool is not suitable for the higher speed of a smaller tool and may burst.*
 - g) **When using dual purpose wheels always use the correct guard for the application being performed.** *Failure to use the correct guard may not provide the desired level of guarding, which could lead to serious injury.*
 - h) **Warning! Grinding thin sheets of metal or other easily vibrating structures with a large surface can result in a total noise emission much higher (up to 15 dB) than the declared noise emission values. Such workpieces should as far as possible be prevented from emitting sound by suitable measures such as the application of heavy flexible damping mats. The increased noise emission is also to be considered for both the risk assessment of noise exposure and selecting adequate hearing protection.**
- excessive pressure. Do not attempt to make an excessive depth of cut.** *Overstressing the wheel increases the loading and susceptibility to twisting or binding of the wheel in the cut and the possibility of kickback or wheel breakage.*
 - b) **Do not position your body in line with and behind the rotating wheel.** *When the wheel, at the point of operation, is moving away from your body, the possible kickback may propel the spinning wheel and the power tool directly at you.*
 - c) **When the wheel is binding or when interrupting a cut for any reason, switch off the power tool and hold it motionless until the wheel comes to a complete stop. Never attempt to remove the cut-off wheel from the cut while the wheel is in motion otherwise kickback may occur.** *Investigate and take corrective action to eliminate the cause of wheel binding.*
 - d) **Do not restart the cutting operation in the workpiece. Let the wheel reach full speed and carefully re-enter the cut.** *The wheel may bind, walk up or kickback if the power tool is restarted in the workpiece.*
 - e) **Support panels or any oversized workpiece to minimize the risk of wheel pinching and kickback.** *Large workpieces tend to sag under their own weight. Supports must be placed under the workpiece near the line of cut and near the edge of the workpiece on both sides of the wheel.*
 - f) **Use extra caution when making a "pocket cut" into existing walls or other blind areas.** *The protruding wheel may cut gas or water pipes, electrical wiring or objects that can cause kickback.*
 - g) **Do not attempt to do curved cutting.** *Overstressing the wheel increases the loading and susceptibility to twisting or binding of the wheel in the cut and the possibility of kickback or wheel breakage, which can lead to serious injury.*

ADDITIONAL SAFETY INSTRUCTIONS FOR CUTTING-OFF OPERATIONS

Additional safety warnings specific for cutting-off operations:









- a) **Do not "jam" the cut-off wheel or apply**

SAFETY WARNINGS FOR BATTERY PACK





- a) **Do not dismantle, open or shred cells or battery pack.**
- b) **Do not short-circuit a battery pack. Do not store battery packs haphazardly in a box or drawer where they may short-circuit each other or be short-circuited by conductive materials.**

When battery pack is not in use, keep it away from other metal objects, like paper clips, coins, keys, nails, screws or other small metal objects, that can make a connection from one terminal to another. Shorting the battery terminals together may cause burns or a fire.

- c) Do not expose battery pack to heat or fire. Avoid storage in direct sunlight.
- d) Do not subject battery pack to mechanical shock.
- e) In the event of battery leaking, do not allow the liquid to come into contact with the skin or eyes. If contact has been made, wash the affected area with copious amounts of water and seek medical advice.
- f) Keep battery pack clean and dry.
- g) Wipe the battery pack terminals with a clean dry cloth if they become dirty.
- h) Battery pack needs to be charged before use. Always refer to this instruction and use the correct charging procedure.
- i) Do not maintain battery pack on charge when not in use.
- j) After extended periods of storage, it may be necessary to charge and discharge the battery pack several times to obtain maximum performance.
- k) Recharge only with the charger specified by Worx. Do not use any charger other than that specifically provided for use with the equipment.
- l) Do not use any battery pack which is not designed for use with the equipment.
- m) Keep battery pack out of the reach of children.
- n) Retain the original product literature for future reference.
- o) Remove the battery from the equipment when not in use.
- p) Dispose of properly.
- q) Do not mix cells of different manufacture, capacity, size or type within a device.
- r) Keep the battery away from microwaves and high pressure.
- s) **Warning! Do not use non-rechargeable batteries.**

	Wear dust mask
	Wear protective gloves.
	Always operate with two hands
	Batteries may enter water cycle if disposed improperly, which can be hazardous for ecosystem. Do not dispose of waste batteries as unsorted municipal waste.
	Do not burn
	Make sure the battery is removed prior to changing accessories.
	The symbol on the packaging is for France only.
	Li-Ion battery. This product has been marked with a symbol relating to 'separate collection' for all battery packs and battery pack. It will then be recycled or dismantled in order to reduce the impact on the environment. Battery packs can be hazardous for the environment and for human health since they contain hazardous substances.
	Waste electrical products should not be disposed of with household waste. Please recycle where facilities exist. Check with your Local Authority or retailer for recycling advice.

SYMBOLS

	To reduce the risk of injury, user must read instruction manual
	Warning
	Wear ear protection
	Wear eye protection

2. COMPONENT LIST

1.	SPINDLE LOCK BUTTON
2.	ON/OFF SWITCH
3.	BATTERY PACK RELEASE BUTTON *
4.	BATTERY PACK *
5.	SPEED ADJUSTMENT KNOB
6.	AUXILIARY HANDLE
7.	WHEEL GUARD
8.	DISC *
9.	INNER FLANGE
10.	OUTER FLANGE
11.	SPANNER

* Not all the accessories illustrated or described are included in standard delivery.

3. TECHNICAL DATA

Type **WX807; WX807.X; WX808; WX808.X**
(8-designation of machinery, representative of grinder)

	WX807; WX807.X **	WX808; WX808.X **
Rated voltage	20 V $\overline{\text{---}}$ Max ***	
Rated no-load speed	2500~11500 rpm	
Cutting depth	35 mm	30 mm
Disc size	125 mm	115 mm
Disc bore	22.2 mm	
Spindle thread	M14	
Machine weight (bare tool)	1.6 kg	

** X=1-999, A-Z, M1-M9 there are only used for different customers, there are no safe relevant changes between these models

*** Voltage measured without workload. Initial battery voltage reaches maximum of 20 volts. Nominal voltage is 18 volts.

SUGGESTED BATTERIES AND CHARGERS

Category	Type	Capacity
20 V Battery	WA3644	4.0 Ah
20 V Charger	WA3802	2.0 A

We recommend that you purchase your accessories from the same store that sold you the tool. Refer to the accessory packaging for further details. Store personnel can assist you and offer advice.

NOISE INFORMATION

		WX807 WX807.X	WX808 WX808.X
A weighted sound pressure	Cutting disc	L_{pA} : XX dB(A)	L_{pA} : XX dB(A)
	Grinding disc	L_{pA} : XX dB(A)	L_{pA} : XX dB(A)
A weighted sound power	Cutting disc	L_{wA} : XX dB(A)	L_{wA} : XX dB(A)
	Grinding disc	L_{wA} : XX dB(A)	L_{wA} : XX dB(A)
K_{pA} & K_{wA}			XX dB(A)

Wear ear protection 

VIBRATION INFORMATION

				WX807 WX807.X	WX808 WX808.X
Vibration total values (triax vector sum) determined according to EN 62841:					
Grinder	surface grinding or abrasive cutting off	Cutting disc	Main handle	Vibration emission value $a_{h,CO} = XX \text{ m/s}^2$	Vibration emission value $a_{h,CO} = XX \text{ m/s}^2$
			Auxiliary handle	Vibration emission value $a_{h,CO} = XX \text{ m/s}^2$	Vibration emission value $a_{h,CO} = XX \text{ m/s}^2$
			Declared vibration total value	$a_{h,CO} = XX \text{ m/s}^2$	
		Grinding disc	Main handle	Vibration emission value $a_{h,AG} = XX \text{ m/s}^2$	Vibration emission value $a_{h,AG} = XX \text{ m/s}^2$
			Auxiliary handle	Vibration emission value $a_{h,AG} = XX \text{ m/s}^2$	Vibration emission value $a_{h,AG} = XX \text{ m/s}^2$
			Declared vibration total value	$a_{h,AG} = XX \text{ m/s}^2$	
	Uncertainty K = XX m/s ²				

- the declared vibration total value has been measured in accordance with a standard test method and may be used for comparing one tool with another;
- the declared vibration total value may also be used in a preliminary assessment of exposure.

12

WARNING: The vibration emission value during actual use of the power tool can differ from the declared value depending on the ways in which the tool is used dependant on the following examples and other variations on how the tool is used:
 How the tool is used and the materials being cut.
 The tool being in good condition and well maintained
 The use the correct accessory for the tool and ensuring it is sharp and in good condition.
 The tightness of the grip on the handles and if any anti vibration accessories are used.
 And the tool is being used as intended by its design and these instructions.

This tool may cause hand-arm vibration syndrome if its use is not adequately managed.

WARNING: To be accurate, an estimation of exposure level in the actual conditions of use should also take account of all parts of the operating cycle such as the times when the tool is switched off and when it is running idle but not actually doing the job. This may significantly reduce the exposure level over the total working period.

Helping to minimise your vibration exposure risk.

Maintain this tool in accordance with these instructions and keep well lubricated (where appropriate)

If the tool is to be used regularly then invest in anti vibration accessories.

Plan your work schedule to spread any high vibration tool use across a number of days.

4. INTENDED USE

The machine is intended for cutting, roughing and brushing metal and stone materials.

5. OPERATING INSTRUCTIONS



NOTE: Before using the tool, read the instruction book carefully.

ASSEMBLY AND OPERATION

Action	Figure
BEFORE OPERATION	
Assembling auxiliary handle	See Fig. A
Assembling disc	See Fig. B1, B2, B3

Replacing disc

NOTE: Before any work on the machine itself, remove the battery pack.

Removing the disc by following the reverse steps of Fig. B1, B2, B3.

Charging the battery pack	See Fig. C1
Installing/removing the battery pack	See Fig. C2

OPERATION

Using on/off switch	See Fig. D1
Adjusting speed 6-level adjustable speed	See Fig. D2
Adjusting wheel guard NOTE: Rotate the guard to the desired direction. The closed side of the wheel guard must always point to the operator to provide protection from sparks, debris, and disc fragments during use.	See Fig. E
Hand grip areas	See Fig. F
Rough grinding	See Fig. G1
Cutting	See Fig. G2

WORKING HINTS FOR YOUR ANGLE GRINDER

1. Always start at no load to achieve maximum speed then start working.
2. Do not force the disc to work faster, reducing the disc's moving speed means longer working time.
3. Always work with a 15-30 angle between disc and workpiece when performing rough grinding operations. Larger angles will cut ridges into the workpiece and affect the surface finish. Move the angle grinder across and back and forth over the workpiece.
4. When using a cutting disc never change the

cutting angle otherwise you will stall the disc and angle grinder motor or break the disc. When cutting, only cut in the opposite direction to the disc rotation. If you cut in the same direction as the disc rotation the disc may push itself out of the cut slot.

5. When cutting very hard material, best results can be achieved with a diamond disc.
6. When using a diamond disc it will become very hot. If this happens, you will see a full ring of sparks around the rotating disc. Stop cutting and allow to cool at no load speed for 2-3 minutes.
7. Always ensure the workpiece is firmly held or clamped to prevent movement.

6. MAINTENANCE

Remove the battery before carrying out any adjustment, servicing or maintenance.

There are no user serviceable parts in your power tool. Never use water or chemical cleaners to clean your power tool. Wipe clean with a dry cloth. Always store your power tool in a dry place. Keep the motor ventilation slots clean. Keep all working controls free of dust. Occasionally you may see sparks through the ventilation slots. This is normal and will not damage your power tool.

TROUBLESHOOTING

Although your new angle grinder is really very simple to operate, if you do experience problems, please check the following:

1. If your grinder disc wobbles or vibrates, check that outer flange is tight; check that the disc is correctly located on the flange plate.
2. If there is any evidence that the disc is damaged do not use as the damaged disc may disintegrate, remove it and replace with a new disc. Dispose of old discs sensibly.
3. If working on aluminum or a similar soft alloy, the disc will soon become clogged and will not grind effectively.

FOR BATTERY TOOLS

The ambient temperature range for the use and storage of tool and battery is 0 °C-45 °C. The recommended ambient temperature range for the charging system during charging is 0 °C-40 °C.

Details regarding safe disposal of used batteries At the end of the life of the appliance, remove the battery pack safely before disposing of the appliance. Do not throw batteries away or throw them in the normal trash can. Also do not dispose of the battery with the machine. Remove the used

battery pack from the appliance and dispose of it at the nearest or convenient dedicated recycling facility. If in doubt, consult your local environmental protection department. Batteries may enter water cycle if disposed improperly, which can be hazardous for ecosystem. Do not dispose of waste batteries as unsorted municipal waste.

7. ENVIRONMENTAL PROTECTION

 Waste electrical products should not be disposed of with household waste. Please recycle where facilities exist. Check with your Local Authority or retailer for recycling advice.

8. DECLARATION OF CONFORMITY

We,
Positec Germany GmbH
Postfach 680194, 50704 Cologne, Germany

On behalf of Positec declare that the product
Description **Battery operated grinders**
Type **WX807; WX807.X; WX808; WX808.X**
(8-designation of machinery, representative of grinder)
Function **Peripheral and lateral grinding**
Serial number **It can be found on marking label**

Complies with the following Directives,
2006/42/EC, 2014/30/EU, 2011/65/EU & (EU)2015/863

Standards conform to:
EN 62841-1, EN IEC 62841-2-3, EN IEC 55014-1, EN IEC 55014-2, EN IEC 63000

The person authorized to compile the technical file,
Name: Marcel Filz
Address: Positec Germany GmbH
Postfach 680194, 50704 Cologne, Germany

2025/08/14
Allen Ding
Deputy Chief Engineer, Testing & Certification
Authorized to issue the declaration of conformity on behalf of the manufacturer
Positec Technology (China) Co., Ltd

18, Dongwang Road, Suzhou Industrial Park, Jiangsu 215123, P. R. China

DECLARATION OF CONFORMITY (BATTERY)

We,
Positec Germany GmbH
Postfach 680194, 50704 Cologne, Germany

On behalf of Positec declare that the product
Description **Battery pack**
Type Designation **WA3644**
Function **Provide energy for power tools, garden tools and similar products**
Serial number **It can be found on marking label**

Complies with the following Regulation and Directives:
(EU) 2023/1542, 2011/65/EU & (EU) 2015/863

Standards conform to
EN 62133-2, EN IEC 63000

The person authorized to compile the technical file,
Name: Marcel Filz
Address: Positec Germany GmbH
Postfach 680194, 50704 Cologne, Germany

2025/08/14
Allen Ding
Deputy Chief Engineer, Testing & Certification
Authorized to issue the declaration of conformity on behalf of the manufacturer
Positec Technology (China) Co., Ltd
18, Dongwang Road, Suzhou Industrial Park, Jiangsu 215123, P. R. China

INHALTSVERZEICHNIS

1. SICHERHEITSHINWEISE
2. KOMPONENTEN
3. TECHNISCHE DATEN
4. BESTIMMUNGSGEMÄSSER GEBRAUCH
5. HINWEISE ZUM BETRIEB
6. WARTUNG
7. UMWELTSCHUTZ
8. KONFORMITÄTSERKLÄRUNG

1. SICHERHEITSHINWEISE ORIGINALBETRIEBSANLEITUNG PRODUKTSICHERHEIT ALLGEMEINE SICHERHEITSHINWEISE FÜR ELEKTROWERKZEUGE



WARNUNG! Lesen Sie alle Sicherheitshinweise und Anweisungen.

Ver säumnisse bei der Einhaltung der Sicherheitshinweise und Anweisungen können elektrischen Schlag, Brand und/oder schwere Verletzungen verursachen.

Bewahren Sie alle Sicherheitshinweise und Anweisungen für die Zukunft auf.

Der in den Sicherheitshinweisen verwendete Begriff „Elektrowerkzeug“ bezieht sich auf akkubetriebene Elektrowerkzeuge (ohne Netzkabel).

1) Arbeitsplatzsicherheit

- Halten Sie Ihren Arbeitsbereich sauber und gut beleuchtet.** *Unordnung oder unbeleuchtete Arbeitsbereiche können zu Unfällen führen.*
- Arbeiten Sie mit dem Elektrowerkzeug nicht in explosionsgefährdeter Umgebung, in der sich brennbare Flüssigkeiten, Gase oder St äube befinden.** *Elektrowerkzeuge erzeugen Funken, die den Staub oder die D ämpfe entzünden können.*
- Halten Sie Kinder und andere Personen während der Benutzung des Elektrowerkzeugs fern.** *Bei Ablenkung können Sie die Kontrolle über das Ger ät verlieren.*

2) Elektrische Sicherheit

- Der Anschlussstecker des Elektrowerkzeuges muss in die Steckdose passen.** *Der Stecker darf in keiner Weise verändert werden. Verwenden Sie keine Adapterstecker gemeinsam mit schutzgeerdeten Elektrowerkzeugen.* *Unveränderte Stecker und passende Steckdosen verringern das Risiko eines elektrischen*

Schlages.

- Vermeiden Sie Körperkontakt mit geerdeten Oberflächen wie von Rohren, Heizungen, Herden und Kühlschränken.** *Es besteht ein erhöhtes Risiko durch elektrischen Schlag, wenn Ihr Körper geerdet ist.*
- Halten Sie Elektrowerkzeuge von Regen oder Nässe fern.** *Das Eindringen von Wasser in ein Elektrowerkzeug erhöht das Risiko eines elektrischen Schlages.*
- Zweckentfremden Sie das Kabel nicht, um das Elektrowerkzeug zu tragen, aufzuhängen oder um den Stecker aus der Steckdose zu ziehen.** *Halten Sie das Kabel fern von Hitze, Öl, scharfen Kanten oder sich bewegenden Geräteteilen.* *Beschädigte oder verwickelte Kabel erhöhen das Risiko eines elektrischen Schlages.*
- Wenn Sie mit einem Elektrowerkzeug im Freien arbeiten, verwenden Sie nur Verlängerungskabel, die auch für den Außenbereich geeignet sind.** *Die Anwendung eines für den Außenbereich geeigneten Verlängerungskabels verringert das Risiko eines elektrischen Schlages.*
- Wenn der Betrieb des Elektrowerkzeuges in feuchter Umgebung nicht vermeidbar ist, verwenden Sie einen Fehlerstromschutzschalter.** *Der Einsatz eines Fehlerstromschutzschalters vermindert das Risiko eines elektrischen Schlages.*

3) Sicherheit von Personen

- Seien Sie aufmerksam, achten Sie darauf, was Sie tun, und gehen Sie mit Vernunft an die Arbeit mit einem Elektrowerkzeug.** **Benutzen Sie kein Elektrowerkzeug, wenn Sie müde sind oder unter dem Einfluss von Drogen, Alkohol oder Medikamenten stehen.** *Ein Moment der Unachtsamkeit beim Gebrauch des Elektrowerkzeuges kann zu ernsthaften Verletzungen führen.*
- Tragen Sie persönliche Schutzausrüstung und immer eine Schutzbrille.** *Das Tragen persönlicher Schutzausrüstung, wie Staubmaske, rutschfeste Sicherheitsschuhe, Schutzhelm oder Gehörschutz, je nach Art und Einsatz des Elektrowerkzeuges, verringert das Risiko von Verletzungen.*
- Vermeiden Sie eine unbeabsichtigte Inbetriebnahme. Vergewissern Sie sich, dass das Elektrowerkzeug ausgeschaltet ist, bevor Sie es an den Akku anschließen, es aufnehmen oder tragen.** *Wenn Sie beim Tragen des Elektrowerkzeuges den Finger am Schalter haben oder das Ger ät eingeschaltet an die Stromversorgung anschließen, kann dies zu Unfällen führen.*
- Entfernen Sie Einstellwerkzeuge oder Schraubenschlüssel, bevor Sie das Elektrowerkzeug einschalten.** *Ein Werkzeug oder*

Schlüssel, der sich in einem drehenden Geräteteil befindet, kann zu Verletzungen führen.

- e) **Vermeiden Sie eine abnormale Körperhaltung. Sorgen Sie für einen sicheren Stand und halten Sie jederzeit das Gleichgewicht.** Dadurch können Sie das Elektrowerkzeug in unerwarteten Situationen besser kontrollieren.
 - f) **Tragen Sie geeignete Kleidung. Tragen Sie keine weite Kleidung oder Schmuck. Halten Sie Haare und Kleidung fern von sich bewegenden Teilen.** Lockere Kleidung, Schmuck oder lange Haare können von sich bewegenden Teilen erfasst werden.
 - g) **Wenn Staubabsaug- und -auffangeinrichtungen montiert werden können, vergewissern Sie sich, dass diese angeschlossen sind und richtig verwendet werden.** Verwendung einer Staubabsaugung kann Gefährdungen durch Staub verringern.
 - h) **Vermeiden Sie, durch die häufige Nutzung des Werkzeugs in einen Trott zu verfallen und Prinzipien für die Werkzeugsicherheit zu ignorieren.** Eine unachtsame Aktion kann im Bruchteil einer Sekunde zu schweren Verletzungen führen.
- 4) Verwendung und Behandlung des Elektrowerkzeuges**
- a) **Überlasten Sie das Gerät nicht. Verwenden Sie für Ihre Arbeit das dafür bestimmte Elektrowerkzeug.** Mit dem passenden Elektrowerkzeug arbeiten Sie besser und sicherer im angegebenen Leistungsbereich.
 - b) **Benutzen Sie kein Elektrowerkzeug, dessen Schalter defekt ist.** Ein Elektrowerkzeug, das sich nicht mehr ein- oder ausschalten lässt, ist gefährlich und muss repariert werden.
 - c) **Entfernen Sie den Akku, bevor Sie Geräteeinstellungen vornehmen, Zubehörteile wechseln oder das Gerät weglegen.** Diese Vorsichtsmaßnahme verhindert den unbeabsichtigten Start des Elektrowerkzeuges.
 - d) **Bewahren Sie unbenutzte Elektrowerkzeuge außerhalb der Reichweite von Kindern auf. Lassen Sie Personen das Gerät nicht benutzen, die mit diesem nicht vertraut sind oder diese Anweisungen nicht gelesen haben.** Elektrowerkzeuge sind gefährlich, wenn Sie von unerfahrenen Personen benutzt werden.
 - e) **Pflegen Sie Elektrowerkzeuge mit Sorgfalt. Kontrollieren Sie, ob bewegliche Teile einwandfrei funktionieren und nicht klemmen, ob Teile gebrochen oder so beschädigt sind, dass die Funktion des Elektrowerkzeuges beeinträchtigt ist. Lassen Sie beschädigte Teile vor dem Einsatz des Gerätes reparieren.** Viele Unfälle haben ihre Ursache in schlecht gewarteten Elektrowerkzeugen.
 - f) **Halten Sie Schneidwerkzeuge scharf und**

sauber. Sorgfältig gepflegte Schneidwerkzeuge mit scharfen Schneidkanten verklemmen sich weniger und sind leichter zu führen.

- g) **Verwenden Sie Elektrowerkzeug, Zubehör, Einsatzwerkzeuge usw. entsprechend diesen Anweisungen. Berücksichtigen Sie dabei die Arbeitsbedingungen und die auszuführende Tätigkeit.** Der Gebrauch von Elektrowerkzeugen für andere als die vorgesehenen Anwendungen kann zu gefährlichen Situationen führen.
 - h) **Halten Sie die Griffe trocken, sauber und frei von Öl und Fett.** Rutschige Griffe und Oberflächen unterbinden die sichere Bedienbarkeit und Kontrolle über das Werkzeug in unerwarteten Situationen.
- 5) Verwendung und Behandlung des Akkuwerkzeugs**
- a) **Laden Sie die Akkus nur in Ladegeräten auf, die vom Hersteller empfohlen werden.** Für ein Ladegerät, das für eine bestimmte Art von Akkus geeignet ist, besteht Brandgefahr, wenn es mit anderen Akkus verwendet wird.
 - b) **Verwenden Sie nur die dafür vorgesehenen Akkus in den Elektrowerkzeugen.** Der Gebrauch von anderen Akkus kann zu Verletzungen und Brandgefahr führen.
 - c) **Halten Sie den nicht benutzten Akku fern von Büroklammern, Münzen, Schlüsseln, Nägeln, Schrauben oder anderen kleinen Metallgegenständen, die eine Überbrückung der Kontakte verursachen könnten.** Ein Kurzschluss zwischen den Akkukontakten kann Verbrennungen oder Feuer zur Folge haben.
 - d) **Bei falscher Anwendung kann Flüssigkeit aus dem Akku austreten. Vermeiden Sie den Kontakt damit. Bei zufälligem Kontakt mit Wasser abspülen.** Wenn die Flüssigkeit in die Augen kommt, nehmen Sie zusätzlich ärztliche Hilfe in Anspruch. Austretende Akkufflüssigkeit kann zu Hautreizungen oder Verbrennungen führen.
 - e) **Verwenden Sie kein Akkupack oder Werkzeug, das beschädigt ist.** Beschädigte oder modifizierte Akkus können unvorhersehbare Reaktionen auslösen und zu Bränden, Explosionen oder Verletzungen führen.
 - f) **Setzen Sie das Akkupack oder Werkzeug keinem Feuer oder übermäßig hohen Temperaturen aus.** Die Belastung durch Feuer oder Temperaturen über 130 °C kann zur Explosion führen.
 - g) **Befolgen Sie alle Ladeanweisungen, und laden Sie das Akkupack oder Werkzeug nicht außerhalb des in den Anweisungen festgelegten Temperaturbereichs auf.** Ein unsachgemäßer Ladevorgang oder Temperaturen außerhalb des festgelegten Bereichs können den Akku schädigen und die Brandgefahr erhöhen.
- 6) Service**

- a) **Lassen Sie Ihr Elektrowerkzeug nur von qualifiziertem Fachpersonal und nur mit Original-Ersatzteilen reparieren.** Damit wird sichergestellt, dass die Sicherheit des Gerätes erhalten bleibt.
- b) **Führen Sie niemals Wartungsarbeiten an beschädigten Akkus durch.** Die Wartung von Akkupacks darf nur vom Hersteller selbst oder autorisierten Dienstleistern durchgeführt werden.

SICHERHEITSHINWEISE FÜR ALLE ANWENDUNGEN

SICHERHEITSWARNUNGEN, DIE FÜR SCHLEIF- ODER TRENNARBEITEN GELTEN:

- a) **Dieses Elektrowerkzeug ist zu verwenden als Schleifer, Trennschleifmaschine.** Beachten Sie alle Warnhinweise, Anweisungen, Darstellungen und Daten, die Sie mit dem Gerät erhalten. Wenn Sie die folgenden Anweisungen nicht beachten, kann es zu elektrischem Schlag, Feuer und/oder schweren Verletzungen kommen.
- b) **Vorgänge wie Schleifen, Drahtbürsten, Polieren oder Lochschneiden dürfen mit diesem Elektrowerkzeug nicht durchgeführt werden.** Verwendungen, für die das Elektrowerkzeug nicht vorgesehen ist, können Gefährdungen und Verletzungen verursachen.
- c) **Konvertieren Sie dieses Elektrowerkzeug nicht so, dass es auf eine Weise funktioniert, die nicht speziell vom Hersteller des Werkzeugs entworfen und angegeben wurde.** Eine solche Umwandlung kann den Verlust der Kontrolle zur Folge haben und schwere Personenschäden verursachen.
- d) **Verwenden Sie keine Zubehörteile, die nicht speziell vom Hersteller des Werkzeugs entworfen und angegeben wurden.** Nur weil Sie das Zubehör an Ihrem Elektrowerkzeug befestigen können, garantiert das keine sichere Verwendung.
- e) **Die zulässige Drehzahl des Einsatzwerkzeugs muss mindestens so hoch sein wie die auf dem Elektrowerkzeug angegebene Höchstdrehzahl.** Zubehör, das sich schneller als zulässig dreht, kann zerstört werden.
- f) **Außendurchmesser und Dicke des Einsatzwerkzeugs müssen den Maßangaben Ihres Elektrowerkzeugs entsprechen.** Falsch bemessene Einsatzwerkzeuge können nicht ausreichend abgeschirmt oder kontrolliert werden.
- g) **Die Abmessungen der Zubehörfestigung müssen zu den Abmessungen der Befestigungshardware des Elektrowerkzeugs passen.** Zubehörteile, die nicht zur Befestigungshardware des Elektrowerkzeugs passen, werden ausbalanciert, vibrieren

übermäßig und können den Verlust der Kontrolle verursachen.

- h) **Verwenden Sie keine beschädigten Einsatzwerkzeuge. Kontrollieren Sie vor jeder Verwendung Einsatzwerkzeuge wie Schleifscheiben auf Absplitterungen und Risse, Schleifteller auf Risse, Verschleiß oder starke Abnutzung.** Wenn das Elektrowerkzeug oder das Einsatzwerkzeug herunterfällt, überprüfen Sie, ob es beschädigt ist, oder verwenden Sie ein unbeschädigtes Einsatzwerkzeug. Wenn Sie das Einsatzwerkzeug kontrolliert und eingesetzt haben, halten Sie sich in der Nähe befindliche Personen sich außerhalb der Ebene des rotierenden Einsatzwerkzeugs und lassen Sie das Gerät eine Minute lang mit Höchstdrehzahl laufen. Beschädigte Einsatzwerkzeuge brechen meist in dieser Testzeit.
- i) **Tragen Sie persönliche Schutzausrüstung. Verwenden Sie je nach Anwendung Vollgesichtsschutz, Augenschutz oder Schutzbrille. Soweit angemessen, tragen Sie Staubmaske, Gehörschutz, Schutzhandschuhe oder Spezialschürze, die kleine Schleif- und Materialpartikel von Ihnen fernhält.** Die Augen sollen vor herumfliegenden Fremdkörpern geschützt werden, die bei verschiedenen Anwendungen entstehen. Staub- oder Atemschutzmaske müssen den bei der Anwendung entstehenden Staub filtern. Wenn Sie lange laute Lärm ausgesetzt sind, können Sie einen Hörverlust erleiden.
- j) **Achten Sie bei anderen Personen auf sicheren Abstand zu Ihrem Arbeitsbereich. Jeder, der den Arbeitsbereich betritt, muss persönliche Schutzausrüstung tragen.** Bruchstücke des Werkstücks oder gebrochener Einsatzwerkzeuge können wegfiegen und Verletzungen auch außerhalb des direkten Arbeitsbereichs verursachen.
- k) **Halten Sie das Gerät nur an den isolierten Griffflächen, wenn Sie Arbeiten ausführen, bei denen das Einsatzwerkzeug verborgene Stromleitungen.** Ein Schneidzubehör, das mit einem "stromführenden" Draht in Kontakt kommt, kann die freiliegenden Metallteile des Elektrowerkzeugs "stromführend" machen und dem Bediener einen elektrischen Schlag verursachen.
- l) **Legen Sie das Elektrowerkzeug niemals ab, bevor das Einsatzwerkzeug völlig zum Stillstand gekommen ist.** Das sich drehende Einsatzwerkzeug kann in Kontakt mit der Ablagefläche geraten, wodurch Sie die Kontrolle über das Elektrowerkzeug verlieren können.
- m) **Lassen Sie das Elektrowerkzeug nicht laufen, während Sie es tragen.** Ihre Kleidung kann durch zufälligen Kontakt mit dem sich drehenden Einsatzwerkzeug erfasst werden, und das

Einsatzwerkzeug sich in Ihren Körper bohren.

- n) **Reinigen Sie regelmäßig die Lüftungsschlitze Ihres Elektrowerkzeugs.** Das Motorgebläse zieht Staub in das Gehäuse, und eine starke Ansammlung von Metallstaub kann elektrische Gefahren verursachen.
- o) **Verwenden Sie das Elektrowerkzeug nicht in der Nähe brennbarer Materialien.** Funken können diese Materialien entzünden.
- p) **Verwenden Sie keine Einsatzwerkzeuge, die flüssige Kühlmittel erfordern.** Die Verwendung von Wasser oder anderen flüssigen Kühlmitteln kann zu einem elektrischen Schlag führen.
- q) **Ihre Hand muss den Griff während der Arbeit festhalten.** Verwenden Sie immer die dem Werkzeug mitgelieferten Hilfsgriffe. Kontrollverlust kann Körperverletzungen verursachen.

WEITERE SICHERHEITSHINWEISE FÜR ALLE ANWENDUNGEN

Rückschlag und entsprechende Warnhinweise

Rückschlag ist die plötzliche Reaktion infolge eines hakenden oder blockierten drehenden Einsatzwerkzeugs, wie Schleifscheibe, Schleifteller, Drahtbürste usw. Verhaken oder Blockieren führt zu einem abrupten Stopp des rotierenden Einsatzwerkzeugs. Dadurch wird ein unkontrolliertes Elektrowerkzeug gegen die Drehrichtung des Einsatzwerkzeugs an der Blockierstelle beschleunigt.

Wenn z. B. eine Schleifscheibe im Werkstück haket oder blockiert, kann sich die Kante der Schleifscheibe, die in das Werkstück eintaucht, verfangen und dadurch die Schleifscheibe ausbrechen oder einen Rückschlag verursachen. Die Schleifscheibe bewegt sich dann auf die Bedienperson zu oder von ihr weg, je nach Drehrichtung der Scheibe an der Blockierstelle. Hierbei können Schleifscheiben auch brechen.

Ein Rückschlag ist die Folge eines falschen oder fehlerhaften Gebrauchs des Elektrowerkzeugs. Er kann durch geeignete Vorsichtsmaßnahmen, wie nachfolgend beschrieben, verhindert werden.

- a) **Halten Sie das Elektrowerkzeug gut fest und bringen Sie Ihren Körper und Ihre Arme in eine Position, in der Sie die Rückschlagkräfte abfangen können.** Verwenden Sie immer den Zusatzgriff, falls vorhanden, um die größtmögliche Kontrolle über Rückschlagkräfte oder Reaktionsmomente beim Hochlauf zu haben. Die Bedienperson kann durch geeignete Vorsichtsmaßnahmen die Rückschlag- und Reaktionskräfte beherrschen.
- b) **Bringen Sie Ihre Hand nie in die Nähe sich drehender Einsatzwerkzeuge.** Das Einsatzwerkzeug kann sich beim Rückschlag über Ihre Hand bewegen.
- c) **Meiden Sie mit Ihrem Körper den Bereich, in den das Elektrowerkzeug bei einem Rückschlag**

bewegt wird. Der Rückschlag treibt das Elektrowerkzeug in die Richtung entgegengesetzt zur Bewegung der Schleifscheibe an der Blockierstelle.

- d) **Arbeiten Sie besonders vorsichtig im Bereich von Ecken, scharfen Kanten usw. Verhindern Sie, dass Einsatzwerkzeuge vom Werkstück zurückprallen und verklebten.** Das rotierende Einsatzwerkzeug neigt bei Ecken, scharfen Kanten oder wenn es abprallt, dazu, sich zu verklebten. Dies verursacht einen Kontrollverlust oder Rückschlag.
- e) **Befestigen Sie keine Sägekette, Holzschnittmesser, segmentierten Diamantschleifteller mit einem peripheren Spalt größer als 10 mm oder gezahnten Sägeblatt an.** Solche Klingen führen häufig zu Rückschlägen und Verlust der Kontrolle.

ZUSÄTZLICHE SICHERHEITSHINWEISE FÜR SCHLEIF- UND TRENNARBEITEN

Sicherheitswarnungen, die speziell für Schleif- und Trennarbeiten gelten:

- a) **Verwenden Sie ausschließlich die für Ihr Elektrowerkzeug zugelassenen Schleifkörper und die für diese Schleifkörper vorgesehene Schutzhaube.** Schleifkörper, die nicht für das Elektrowerkzeug vorgesehen sind, können nicht ausreichend abgeschirmt werden und sind unsicher.
- b) **Gekrüpfte Schleifscheiben müssen so montiert werden, dass ihre Schleiffläche nicht über der Ebene des Schutzhaubenrandes hervorsteht.** Eine unsachgemäß montierte Schleifscheibe, die über die Ebene des Schutzhaubenrandes hinausragt, kann nicht ausreichend abgeschirmt werden.
- c) **Die Schutzhaube muss sicher am Elektrowerkzeug angebracht und so eingestellt sein, dass ein Höchstmaß an Sicherheit erreicht wird, d. h. der kleinstmögliche Teil des Schleifkörpers zeigt offen zur Bedienperson.** Die Schutzhaube hilft, die Bedienperson vor Bruchstücken, zufälligem Kontakt mit dem Schleifkörper sowie Funken, die Kleidung entzünden können, zu schützen.
- d) **Schleifkörper dürfen nur für die empfohlenen Einsatzmöglichkeiten verwendet werden.** Zum Beispiel: Schleifen Sie nie mit der Seitenfläche einer Trennscheibe. Trennscheiben sind zum Materialabtrag mit der Kante der Scheibe bestimmt. Seitliche Krafteinwirkung auf diese Schleifkörper kann sie zerbrechen.
- e) **Verwenden Sie immer unbeschädigte Spannflansche in der richtigen Größe und Form für die von Ihnen gewählte Schleifscheibe.** Geeignete Flansche stützen die Schleifscheibe und verringern so die Gefahr eines Schleifscheibenbruchs. Flansche für Trennscheiben können sich von den Flanschen

für andere Schleifscheiben unterscheiden.

- f) **Verwenden Sie keine abgenutzten Schleifscheiben von größeren Elektrowerkzeugen.** Schleifscheiben für größere Elektrowerkzeuge sind nicht für die höheren Drehzahlen von kleineren Elektrowerkzeugen ausgelegt und können brechen.
- g) **Bei Verwendung von Schleif- und Trennscheiben mit doppelter Verwendung sollten Sie immer den richtigen Schutz für die durchgeführte Anwendung verwenden.** Das Versäumnis, den richtigen Schutz zu verwenden, kann nicht den gewünschten Schutzniveau bieten und zu schweren Verletzungen führen.
- h) **Achtung! Das Schleifen von dünnen Blechen aus Metall oder anderen leicht vibrierenden Strukturen mit großer Oberfläche kann zu einer Gesamtlärmemission führen, die deutlich höher (bis zu 15 dB) ist als die angegebenen Lärmemissionswerte. Solche Werkstücke sollten nach Möglichkeit durch geeignete Maßnahmen wie die Anwendung von schweren flexiblen Dämpfungsmatten daran gehindert werden, Geräusche abzugeben. Die erhöhte Lärmemission ist auch bei der Risikobewertung der Lärmexposition und der Auswahl geeigneter Gehörschutzmittel zu berücksichtigen.**

ZUSÄTZLICHE SICHERHEITSANWEISUNGEN FÜR TRENNARBEITEN

Zusätzliche Sicherheitswarnungen, die speziell für Trennarbeiten gelten:

- a) **Vermeiden Sie ein Blockieren der Trennscheibe oder zu hohen Anpressdruck. Führen Sie keine übermäßige tiefen Schnitte aus.** Eine Überlastung der Trennscheibe erhöht deren Beanspruchung und die Anfälligkeit zum Verkanten oder Blockieren und damit die Möglichkeit eines Rückschlags oder Schleifkörperbruchs.
- b) **Meiden Sie den Bereich vor und hinter der rotierenden Trennscheibe.** Wenn Sie die Trennscheibe im Werkstück von sich wegbewegen, kann im Falle eines Rückschlags das Elektrowerkzeug mit der sich drehenden Scheibe direkt auf Sie zugeschleudert werden.
- c) **Falls die Trennscheibe verklemmt oder Sie die Arbeit unterbrechen, schalten Sie das Gerät aus und halten Sie es ruhig, bis die Scheibe zum Stillstand gekommen ist. Versuchen Sie nie, die noch laufende Trennscheibe aus dem Schnitt zu ziehen, sonst kann ein Rückschlag erfolgen. Ermitteln und beheben Sie die Ursache für das Verklemmen.**
- d) **Schalten Sie das Elektrowerkzeug nicht wieder ein, solange es sich im Werkstück befindet. Lassen Sie die Trennscheibe erst ihre volle Drehzahl erreichen, bevor Sie den Schnitt vorsichtig fortsetzen. Anderenfalls kann die Scheibe verhaken, aus dem Werkstück springen**

oder einen Rückschlag verursachen.

- e) **Stützen Sie Platten oder große Werkstücke ab, um das Risiko eines Rückschlags durch eine eingeklemmte Trennscheibe zu vermindern.** Große Werkstücke können sich unter ihrem eigenen Gewicht durchbiegen. Das Werkstück muss auf beiden Seiten abgestützt werden, und sowohl in der Nähe des Trennschnitts als auch an der Kante.
- f) **Seien Sie besonders vorsichtig bei „Taschenschnitten“ in bestehende Wände oder andere nicht einsehbare Bereiche.** Die eintauchende Trennscheibe kann beim Schneiden in Gas- oder Wasserleitungen, elektrische Leitungen oder andere Objekte einen Rückschlag verursachen.
- g) **Versuchen Sie nicht, in Kurven zu schneiden.** Eine Überbeanspruchung der Scheibe erhöht die Belastung und die Anfälligkeit für ein Verdrehen oder Verklemmen der Scheibe im Schnitt und die Möglichkeit eines Rückschlags oder Radbruchs, was zu schweren Verletzungen führen kann.



SICHERHEITS HINWEISE FÜR AKKUPACK

- a) **Zellen bzw. Akkupack nicht zerlegen, öffnen oder zerdrücken.**
- b) **Akkupack nicht kurzschließen. Akkupacks nicht wahllos in einer Schachtel oder Schublade aufbewahren, wo sie einander kurzschließen oder durch andere leitfähige Materialien kurzgeschlossen werden könnten.** Bei Nichtverwendung des Akkupacks ist dieses von Metallgegenständen fernzuhalten, wie etwa Büroklammern, Münzen, Nägeln, Schrauben oder anderen kleinen Metallgegenständen, wo sich die Batterieklemmen berühren könnten. Das Kurzschließen der Batterieklemmen kann Verbrennungen bzw. einen Brand verursachen.
- c) **Zellen bzw. Akkupacks nicht Hitze oder Feuer aussetzen. Lagerung in direktem Sonnenlicht vermeiden.**
- d) **Akkupack nicht mechanischen Stößen aussetzen.**
- e) **Im Fall, dass Flüssigkeit aus dem Akku austritt, darf diese nicht in Kontakt mit der Haut oder den Augen kommen. Sollte dies dennoch geschehen, den betroffenen Bereich sofort mit viel Wasser spülen und einen Arzt aufsuchen.**
- f) **Akkupack sauber und trocken halten.**
- g) **Sollten die Klemmen des Akkupacks schmutzig werden, diese mit einem sauberen, trockenen Tuch abwischen.**
- h) **Akkupack muss vor Gebrauch aufgeladen werden. Immer dieses Anweisungen beachten und den korrekten Ladevorgang ausführen.**
- i) **Akkupack bei Nichtverwendung nicht längere**

Zeit aufladen lassen.

- j) Nach längerer Lagerung des Gerätes ist es eventuell notwendig, die Zellen oder das Akkupack mehrere Male aufzuladen und zu entladen, um eine optimale Leistung zu erhalten.
- k) Nur mit dem von Worx bezeichneten Ladegerät aufladen. Kein Ladegerät verwenden, das nicht ausdrücklich für den Gebrauch mit dem Gerät vorgesehen ist.
- l) Kein Akkupack verwenden, das nicht für den Gebrauch mit dem Gerät vorgesehen ist.
- m) Akkupacks von Kindern fernhalten.
- n) Die originalen Produktunterlagen zum späteren Nachschlagen aufbewahren.
- o) Den Akku bei Nichtverwendung aus dem Gerät nehmen.
- p) Ordnungsgemäß entsorgen.
- q) Vermischen Sie keine Zellen verschiedener Hersteller, Kapazitäten, Größen oder Typen innerhalb eines Geräts.
- r) Halten Sie den Akku von Mikrowellen und hohem Druck fern.
- s) Achtung! Verwenden Sie keine nicht wiederaufladbaren Batterien.

SYMBOLE

	Zur Reduzierung der Verletzungsgefahr bitte die Bedienungsanleitung durchlesen.
	WARNUNG
	Tragen Sie einen Gehörschutz
	Tragen Sie eine Schutzbrille
	Tragen Sie eine Staubmaske
	Schutzhandschuhe tragen
	Immer mit beiden Händen bedienen

	Wenn die Akkus unsachgemäß behandelt wird, kann sie in den Wasserkreislauf gelangen und das Ökosystem schädigen. Entsorgen Sie verbrauchte Akkus nicht über den Hausmüll.
	Nicht verbrennen
	Stellen Sie sicher, dass der Akku vor dem Wechseln des Zubehörs entfernt wird.
	Das Symbol auf der Verpackung gilt nur für Frankreich.
	Li-Ion-Akku Dieses Produkt wurde mit einem Symbol 'getrennte Sammlung' für alle Akkupacks und Akkupack gekennzeichnet. Diese Abfälle werden dann recycelt oder demontiert, um die Umweltbelastung zu verringern. Akkupacks können schädlich für die Umwelt und die menschliche Gesundheit sein, da sie schädliche Substanzen enthalten.
	Elektroprodukte dürfen nicht mit dem normalen Haushaltsmüll entsorgt werden, sondern sollten nach Möglichkeit zu einer Recyclingstelle gebracht werden. Ihre zuständigen Behörden oder Ihr Fachhändler geben Ihnen hierzu gerne Auskunft.

2. KOMPONENTEN

1.	SPINDEL-STOPP-TASTE
2.	EIN/AUS-SCHALTER
3.	AKKUEVERRIEGELUNG *
4.	AKKUPACK *
5.	GESCHWINDIGKEITSREGLERKNOPF
6.	HILFSGRIFF
7.	SCHEIBE
8.	RADSCHUTZ *
9.	INNENFLANSCH
10.	GEGENFLANSCH
11.	ABSTANDSHALTER

* Abgebildetes oder beschriebenes Zubehör gehört teilweise nicht zum Lieferumfang.

3. TECHNISCHE DATEN

Typ **WX807; WX807.X; WX808; WX808.X** (8-Bezeichnung der Maschine, repräsentiert die Winkelschleifer)

	WX807; WX807.X **	WX808; WX808.X **
Nennspannung	20 V  Max ***	
Leerlaufdrehzahl	2500~11500 rpm	
Schnitttiefe	35 mm	30 mm
Scheibengröße	125 mm	115 mm
Scheibenbohrung	22.2 mm	
Spindelgewinde	M14	
Gewicht (Ohne Akku)	1.6 kg	

** X=1-99, A-Z, M1-M9 werden nur für verschiedene Kunden verwendet, es gibt keine sicherheitsrelevanten Veränderungen zwischen diesen Modellen.

*** Spannung ohne Arbeitslast gemessen. Anfangsakkuspannung erreicht maximal 20 Volt. Nennspannung ist 18 Volt.

EMPFOHLENE AKKUS UND LADEGERÄTE

Kategorie	Modell	Kapazität
20 V Akku	WA3644	4.0 Ah
20 V Lader	WA3802	2.0 A

Wir empfehlen Ihnen, sämtliche Zubehörteile beim selben Fachhändler zu beziehen, bei dem Sie auch Ihr

Elektrowerkzeug gekauft haben. Weitere Informationen finden Sie auf der Verpackung der Zubehöreile. Auch Ihr Fachhändler berät Sie gerne.

INFORMATIONEN ÜBER LÄRM

		WX807; WX807.X	WX808; WX808.X
Gewichteter Schalldruck	Schneidscheibe	L_{pA} : 82.9 dB(A)	L_{pA} : 82.7 dB(A)
	Schleifscheibe	L_{pA} : 83.2 dB(A)	L_{pA} : 83.0 dB(A)
Gewichtete Schalleistung	Schneidscheibe	L_{wA} : 90.9 dB(A)	L_{wA} : 90.7 dB(A)
	Schleifscheibe	L_{wA} : 91.2 dB(A)	L_{wA} : 91.0 dB(A)

K_{pA} & K_{wA}

3.0 dB(A)

Tragen Sie einen Gehörschutz 

INFORMATIONEN ÜBER VIBRATIONEN

		WX807; WX807.X	WX808; WX808.X
--	--	-----------------------	-----------------------

Vibrations Gesamt Messwertermittlung gemäß EN 62841:

Schleifmaschine	Flächenschleifen oder Trennschleifen	Schneid- scheibe	Haupthandgriff	Vibrationsemissionswert $a_{hCO} = 4.204 \text{ m/s}^2$	Vibrationsemissionswert $a_{hCO} = 4.119 \text{ m/s}^2$	
			Hilfsgriff	Vibrationsemissionswert $a_{hCO} = 5.305 \text{ m/s}^2$	Vibrationsemissionswert $a_{hCO} = 5.121 \text{ m/s}^2$	
			Erklärter Gesamtschwingungswert	$a_{hCO} = 5.305 \text{ m/s}^2$		
		Schleifs- scheibe	Haupthandgriff	Vibrationsemissionswert $a_{hAG} = 4.535 \text{ m/s}^2$	Vibrationsemissionswert $a_{hAG} = 4.431 \text{ m/s}^2$	
			Hilfsgriff	Vibrationsemissionswert $a_{hAG} = 5.503 \text{ m/s}^2$	Vibrationsemissionswert $a_{hAG} = 5.401 \text{ m/s}^2$	
			Erklärter Gesamtschwingungswert	$a_{hAG} = 5.503 \text{ m/s}^2$		
	Unsicherheit K = 1.5 m/s ²					

- Der angegebene Gesamtwert der Vibration wurde gemäß einer standardisierten Prüfmethode gemessen und kann zur Vergleichbarkeit zwischen verschiedenen Werkzeugen verwendet werden.
- Der angegebene Gesamtwert der Vibration kann auch für eine vorläufige Bewertung der Exposition verwendet werden.



WARNUNG: Der Vibrationsemissionswert während des tatsächlichen Gebrauchs des Elektrowerkzeugs kann vom angegebenen Wert abweichen, je nachdem, wie das Werkzeug gemäß folgender Beispiele und anderweitiger Verwendungsmöglichkeiten eingesetzt wird:

Wie das Werkzeug verwendet wird und Materialien geschnitten.

Das Werkzeug ist in gutem Zustand und gut gepflegt.

Verwendung des richtigen Zubehörs für das Werkzeug und Gewährleistung seiner Schärfe und seines guten Zustands.

Die Festigkeit der Handgriffe und ob Antivibrationszubehör verwendet wird.

Und ob das verwendete Werkzeug dem Design und diesen Anweisungen entsprechend verwendet wird.

Wird dieses Werkzeug nicht anemessen gehandhabt, kann es ein Hand-Arm-Vibrationssyndrom erzeugen.

! WARNUNG: Um genau zu sein, sollte ein Abschätzung des Belastungsgrades aller Arbeitsabschnitte während tatsächlicher Verwendung berücksichtigt werden, z.B. die Zeiten, wenn das Werkzeug ausgeschaltet ist, und wenn es sich im Leerlauf befindet und eigentlich nicht eingesetzt wird. Auf diese Weise kann der Belastungsgrad während der gesamten Arbeitszeit wesentlich gemindert werden. Minimieren Sie Ihr Risiko, dem Sie bei Vibrationen ausgesetzt sind. Verwenden Sie **IMMER** scharfe Meissel, Bohrer und Sägeblätter. Pflegen Sie dieses Werkzeug diesen Anweisungen entsprechend und achten Sie auf eine gute Einfettung (wo erforderlich). Bei regelmäßiger Verwendung dieses Werkzeugs sollten Sie in Antivibrationszubehör investieren. Machen Sie einen Arbeitsplan, um die Verwendung von hochvibrierenden Werkzeugen auf mehrere Tage zu verteilen.

4. BESTIMMUNGSGEMÄSSER GEBRAUCH

Die Maschine ist für das Schneiden, Schruppen und Bürsten von Metall- und Steinmaterialien vorgesehen.

5. HINWEISE ZUM BETRIEB

Hinweis: Lesen Sie das Handbuch vor Inbetriebnahme des Werkzeuges sorgfältig durch.

MONTAGE UND BEDIENUNG

MASSNAHME	ABBILDUNG
VOR INBETRIEBNAHME	
Verstellbarer Handgriff Vorne	Siehe Abb. A
Montage der Scheibe	Siehe Abb. B1, B2, B3
Austausch der Scheibe HINWEIS: Vor jeglicher Arbeit an der Maschine den Akkupack entfernen.	
Ausbau der Scheibe in umgekehrter Reihenfolge wie in Abb. B1, B2, B3.	
Aufladen des Akkupacks	Siehe Abb. C1
Akkupack installieren/entfernen	Siehe Abb. C2

BETRIEB	
Ein-/Aus-Schalter verwenden	Siehe Abb. D1
Geschwindigkeitsanpassung 6-stufig einstellbare Geschwindigkeit	Siehe Abb. D2
Einstellen der Schutzhaube HINWEIS: Drehen Sie die Schutzhaube in die gewünschte Position. Die geschlossene Seite der Schutzhaube muss stets zum Bediener zeigen, um während des Gebrauchs Schutz vor Funken, Schmutz und Scheibenfragmenten zu bieten.	Siehe Abb. E
Handgriff-Bereich	Siehe Abb. F
Grobschleifen	Siehe Abb. G1
Trennschleifen	Siehe Abb. G2

TIPPS ZUR ARBEIT MIT IHREM WERKZEUG

1. Starten Sie immer im Leerlauf und lassen Sie die Schleifmaschine erst die volle Drehzahl erreichen, ehe Sie mit dem Arbeiten beginnen.
2. Versuchen Sie nicht, die Materialabtragung durch starkes Drücken auf das Werkzeug zu erhöhen. Ein moderater Druck erhöht die Lebensdauer des Werkzeugs.
3. Arbeiten Sie immer mit einem Winkel von 15-30 Grad zwischen der Scheibe und dem Werkstück, wenn Sie grobe Schleifarbeiten durchführen. Bei größeren Anstellwinkeln können Riefen entstehen, und die Oberfläche wird uneben. Bewegen Sie den Winkelschleifer gleichmäßig hin und her.
4. Ändern Sie beim Schneiden mit einer Trennscheibe niemals den Schnittwinkel, andernfalls kann das Blatt blockieren oder brechen, oder der Motor bleibt stehen. Wenn Arbeits- und Drehrichtung der Scheibe übereinstimmen, besteht die Gefahr, dass die Scheibe die Maschine aus der Schnittfuge hebt.
5. Diamantscheiben sind für hartes Material gut geeignet.
6. Sie können beim Arbeiten sehr heiß werden, und es kann ein Funkenring um das ganze Werkzeug herum zu sehen sein. Unterbrechen Sie in einem solchen Fall Ihre Arbeit und lassen Sie die Scheibe 2-3 Minuten lang im Leerlauf abkühlen.
7. Das Werkstück muss sicher befestigt oder festgeklammert werden, damit es nicht verrutschen kann.

6. WARTUNG

Entfernen Sie das Akkupack, bevor Sie Einstellungen, Service- oder Wartungsarbeiten daran durchführen.

Es gibt keine vom Anwender zu wartenden Teile in diesem Elektrowerkzeug. Reinigen Sie Ihr Werkzeug niemals mit Wasser oder chemischen Lösungsmitteln. Wischen Sie es mit einem trockenen Tuch sauber. Lagern Sie Ihr Werkzeug immer an einem trockenen Platz. Sorgen Sie dafür, dass bei staubigen Arbeiten die Lüftungsöffnungen frei sind. Halten Sie alle Bedienelemente staubfrei. Gelegentlich sind durch die Lüftungsschlitze hindurch Funken zu sehen. Dies ist normal und wird Ihr Werkzeug nicht beschädigen.

PROBLEMLÖSUNG

Ihr Winkelschleifer ist leicht zu handhaben. Sollten Sie dennoch Schwierigkeiten haben, überprüfen Sie bitte Folgendes:

1. Wackelt oder vibriert die Schleifscheibe, prüfen Sie, ob der äußere Flansch fest ist und ob die Scheibe korrekt auf der Flanschplatte aufgebracht ist.
2. Sollte die Scheibe Beschädigungen aufweisen, darf sie nicht mehr verwendet werden. Eine beschädigte Scheibe kann abplatzen. Entfernen Sie sie und ersetzen Sie sie durch ein neues Rad. Achten Sie auf eine ordnungsgemäße Entsorgung der alten Scheibe.
3. Bei Arbeiten mit Aluminium oder anderen weichen Legierungen verstopft die Scheibe schnell und schleift nicht mehr richtig.

BEI AKKUWERKZEUGEN

Der Umgebungstemperaturbereich für Werkzeug und Akku bei der Anwendung und Lagerung liegt zwischen 0 °C und 45 °C.

Der empfohlene Umgebungstemperaturbereich für die Ladestation liegt zwischen 0 °C und 40 °C.

Details zur sicheren Entsorgung von gebrauchten Batterien:

Entnehmen Sie am Ende der Lebensdauer des Geräts den Akkupack ordnungsgemäß, bevor Sie das Gerät entsorgen. Werfen Sie Batterien nicht weg und werfen Sie diese nicht in den normalen Hausmüll. Entsorgen Sie die Batterie auch nicht zusammen mit dem Gerät. Entfernen Sie den gebrauchten Batteriepack vom Gerät und entsorgen Sie ihn in der nächstgelegenen oder bequem erreichbaren spezialisierten Recyclinganlage. Bei Zweifeln konsultieren Sie Ihre örtliche Umweltschutzbehörde. Batterien können in den Wasserkreislauf gelangen, wenn sie unsachgemäß entsorgt werden, was für das Ökosystem gefährlich sein kann. Entsorgen Sie Abfallbatterien nicht als unsortierten Hausmüll.

7. UMWELTSCHUTZ



Elektroprodukte dürfen nicht mit dem normalen Haushaltsmüll entsorgt werden, sondern sollten nach Möglichkeit zu einer Recyclingstelle gebracht werden. Ihre zuständigen Behörden oder Ihr Fachhändler geben Ihnen hierzu gerne Auskunft.

8. KONFORMITÄTSERKLÄRUNG

Wir

Positec Germany GmbH
Postfach 680194, 50704 Cologne, Germany

Erklären im Namen von Positec, dass das Produkt Beschreibung **Akku-Winkelschleifer**
Typ **WX807; WX807.X; WX808; WX808.X**
(8-Bezeichnung der Maschine, repräsentiert die **Winkelschleifer**)

Funktionen **Außenflächen und Kanten schleifen**
Seriennummer **Sie befindet sich auf dem Typenschild**

Den Bestimmungen der folgenden Richtlinien entspricht:

2006/42/EC, 2014/30/EU, 2011/65/EU & (EU)2015/863

Werte nach

EN 62841-1, EN IEC 62841-2-3, EN IEC 55014-1, EN IEC 55014-2, EN IEC 63000

Zur Kompilierung der technischen Datei ermächtigte Person,

Name: Marcel Filz

**Anschrift: Positec Germany GmbH
Postfach 680194, 50704 Cologne, Germany**



2025/05/14

Allen Ding
Stellvertretender Chefsingenieur, Prüfung und Zertifizierung

Berechtigt, die Konformitätserklärung im Namen des Herstellers auszustellen
Positec Technology (China) Co., Ltd
18, Dongwang Road, Suzhou Industrial Park, Jiangsu 215123, P. R. China

KONFORMITÄTSERKLÄRUNG (AKKU)

Wir,
Positec Germany GmbH
Postfach 680194, 50704 Cologne, Germany

Erklären im Namen von Positec, dass das Produkt
Beschreibung **Akku**
Typ **WA3644**
Funktion **Energie für Elektrowerkzeuge, Gar-
tengeräte und ähnliche Produkte bereitstellen.**
Seriennummer **Sie befindet sich auf dem
Typenschild**

Entspricht der folgenden Verordnung und
Richtlinien:
(EU) 2023/1542, 2011/65/EU & (EU) 2015/863

Normen,
EN 62133-2, EN IEC 63000

Zur Kompilierung der technischen Datei ermächtigte
Person,

Name: Marcel Filz
Anschrift: Positec Germany GmbH
Postfach 680194, 50704 Cologne, Germany



2025/05/14
Allen Ding
Stellvertretender Cheffingenieur, Prüfung und
Zertifizierung
Berechtigt, die Konformitätserklärung im Namen
des Herstellers auszustellen
Positec Technology (China) Co., Ltd
18, Dongwang Road, Suzhou Industrial
Park, Jiangsu 215123, P. R. China

TABLE DES MATIÈRES

1. CONSIGNES DE SÉCURITÉ
2. LISTE DES COMPOSANTS
3. DONNÉES TECHNIQUES
4. UTILISATION CONFORME
5. FONCTIONNEMENT
6. ENTRETIEN
7. PROTECTION DE L'ENVIRONNEMENT
8. DÉCLARATION DE CONFORMITÉ

1. CONSIGNES DE SÉCURITÉ NOTICE ORIGINALE SÉCURITÉ DU PRODUIT AVERTISSEMENTS DE SÉ- CURITÉ GÉNÉRAUX POUR L'OUTIL



**AVERTISSEMENT! Lire l'ensemble des mises
en garde, instructions, illustrations et
spécifications fourni avec cet outil électrique.**

*Ne pas suivre toutes les instructions énumérées
ci-dessous peut conduire à une électrocution, un
incendie et / ou des blessures graves.*

**Conserver tous les avertissements et toutes les
instructions pour pouvoir s'y reporter ultérieurement.**
*Le terme «outil» dans les avertissements fait référence
à votre outil électrique alimenté par le secteur (avec
cordon d'alimentation) ou votre outil fonctionnant sur
batterie (sans cordon d'alimentation).*

- 1) SÉCURITÉ DE LA ZONE DE TRAVAIL**
 - a) Conserver la zone de travail propre et bien
éclairée.** *Les zones en désordre ou sombres sont
propices aux accidents.*
 - b) Ne pas faire fonctionner les outils électriques
en atmosphère explosive, par exemple en
présence de liquides inflammables, de gaz ou de
poussières.** *Les outils électriques produisent des
étincelles qui peuvent enflammer les poussières ou
les fumées.*
 - c) Maintenir les enfants et les personnes présentes
à l'écart pendant l'utilisation de l'outil.** *Les
distractions peuvent vous faire perdre le contrôle
de l'outil.*
- 2) SÉCURITÉ ÉLECTRIQUE**
 - a) Il faut que les fiches de l'outil électrique soient
adaptées au socle. Ne jamais modifier la fiche
de quelque façon que ce soit. Ne pas utiliser
d'adaptateurs avec des outils à branchement**

de terre. Des fiches non modifiées et des socles adaptés réduiront le risque de choc électrique.

- b) **Éviter tout contact du corps avec des surfaces reliées à la terre telles que les tuyaux, les radiateurs, les cuisinières et les réfrigérateurs.** Il existe un risque accru de choc électrique si votre corps est relié à la terre.
- c) **Ne pas exposer les outils à la pluie ou à des conditions humides.** La pénétration d'eau à l'intérieur d'un outil augmentera le risque de choc électrique.
- d) **Ne pas maltraiter le cordon. Ne jamais utiliser le cordon pour porter, tirer ou débrancher l'outil. Maintenir le cordon à l'écart de la chaleur, du lubrifiant, des arêtes ou des parties en mouvement.** Des cordons endommagés ou emmêlés augmentent le risque de choc électrique.
- e) **Lorsqu'on utilise un outil à l'extérieur, utiliser un prolongateur adapté à l'utilisation extérieure.** L'utilisation d'un cordon adapté à l'utilisation extérieure réduit le risque de choc électrique.
- f) **Si l'usage d'un outil dans un emplacement humide est inévitable, utiliser une alimentation protégée par un dispositif à courant différentiel résiduel (DDR).** L'usage d'un DDR réduit le risque de choc électrique.

3) SÉCURITÉ DES PERSONNES

- a) **Restez vigilant, regardez ce que vous êtes en train de faire et faites preuve de bon sens dans votre utilisation de l'outil. Ne pas utiliser un outil lorsque vous êtes fatigué ou sous l'emprise de drogues, d'alcool ou de médicaments.** Un moment d'inattention en cours d'utilisation d'un outil peut entraîner des blessures graves des personnes.
- b) **Utiliser un équipement de sécurité. Toujours porter une protection pour les yeux.** Les équipements de sécurité tels que les masques contre les poussières, les chaussures de sécurité antidérapantes, les casques ou les protections acoustiques utilisés pour les conditions appropriées réduiront les blessures de personnes.
- c) **Éviter tout démarrage intempestif. S'assurer que l'interrupteur est en position arrêt avant de brancher l'outil au secteur et/ou au bloc de batteries, de le ramasser ou de le porter.** Porter les outils en ayant le doigt sur l'interrupteur ou brancher des outils dont l'interrupteur est en position marche est source d'accidents.
- d) **Retirer toute clé de réglage avant de mettre l'outil en marche.** Une clé laissée fixée sur une partie tournante de l'outil peut donner lieu à des blessures de personnes.
- e) **Ne pas se précipiter. Garder une position et un équilibre adaptés à tout moment.** Cela permet un meilleur contrôle de l'outil dans des situations inattendues.
- f) **S'habiller de manière adaptée. Ne pas porter de vêtements amples ou de bijoux. Garder les**

cheveux et les vêtements à distance des parties en mouvement. Des vêtements amples, des bijoux ou les cheveux longs peuvent être pris dans des parties en mouvement.

- g) **Si des dispositifs sont fournis pour le raccordement d'équipements pour l'extraction et la récupération des poussières, s'assurer qu'ils sont connectés et correctement utilisés.** Utiliser des collecteurs de poussière peut réduire les risques dus aux poussières.
 - h) **Ne pas laisser les habitudes acquises au cours d'une utilisation fréquente des outils nous rendre complaisants et ignorer les principes de sécurité de l'outil.** Une action imprudente peut entraîner des blessures graves en une fraction de seconde.
- ### 4) UTILISATION ET ENTRETIEN DE L'OUTIL
- a) **Ne pas forcer l'outil. Utiliser l'outil adapté à votre application.** L'outil adapté réalisera mieux le travail et de manière plus sûre au régime pour lequel il a été construit.
 - b) **Ne pas utiliser l'outil si l'interrupteur ne permet pas de passer de l'état de marche à arrêt et vice versa.** Tout outil qui ne peut pas être commandé par l'interrupteur est dangereux et il faut le réparer.
 - c) **Débrancher la fiche de la source d'alimentation en courant et/ou le bloc de batteries de l'outil avant tout réglage, changement d'accessoires ou avant de ranger l'outil.** De telles mesures de sécurité préventives réduisent le risque de démarrage accidentel de l'outil.
 - d) **Conserver les outils à l'arrêt hors de la portée des enfants et ne pas permettre à des personnes ne connaissant pas l'outil ou les présentes instructions de le faire fonctionner.** Les outils sont dangereux entre les mains d'utilisateurs novices.
 - e) **Observer la maintenance de l'outil. Vérifier qu'il n'y a pas de mauvais alignement ou de blocage des parties mobiles, des pièces cassées ou toute autre condition pouvant affecter le fonctionnement de l'outil. En cas de dommages, faire réparer l'outil avant de l'utiliser.** De nombreux accidents sont dus à des outils mal entretenus.
 - f) **Garder affûtés et propres les outils permettant de couper.** Des outils destinés à couper correctement entretenus avec des pièces coupantes tranchantes sont moins susceptibles de bloquer et sont plus faciles à contrôler.
 - g) **Utiliser l'outil, les accessoires et les lames etc., conformément à ces instructions, en tenant compte des conditions de travail et du travail à réaliser.** L'utilisation de l'outil pour des opérations différentes de celles prévues pourrait donner lieu à des situations dangereuses.
 - h) **Maintenir les poignées et les surfaces de préhension sèches, propres et exemptes d'huile et de graisse.** Des poignées et surfaces de préhension glissantes ne permettent pas une manipulation et un contrôle de l'outil en toute

5) UTILISATION DES OUTILS FONCTIONNANT SUR BATTERIES ET PRÉCAUTIONS D'EMPLOI

- a) **Ne recharger qu'avec le chargeur spécifié par le fabricant.** *Un chargeur qui est adapté à un type de bloc de batteries peut entraîner un risque d'incendie lorsqu'il est utilisé avec un autre type de bloc de batteries.*
- b) **N'utiliser les outils qu'avec des blocs de batteries spécifiquement désignés.** *L'utilisation de tout autre bloc de batteries peut entraîner un risque de blessure et d'incendie.*
- c) **Lorsqu'un bloc de batteries n'est pas utilisé, le maintenir à l'écart de tout autre objet métallique, par exemple trombones, pièces de monnaie, clés, clous, vis ou autres objets de petite taille qui peuvent donner lieu à une connexion d'une borne à une autre.** *Le court-circuitage des bornes d'une batterie entre elles peut causer des brûlures ou un incendie.*
- d) **Dans de mauvaises conditions, du liquide peut être éjecté de la batterie; éviter tout contact. En cas de contact accidentel, nettoyer à l'eau. Si le liquide entre en contact avec les yeux, rechercher en plus une aide médicale.** *Le liquide éjecté des batteries peut causer des irritations ou des brûlures.*
- e) **N'utilisez pas de batterie ou d'outil endommagé ou modifié.** *Des batteries endommagées ou modifiées peuvent se comporter de façon imprévisible et causer un incendie, une explosion ou un risque de blessure.*
- f) **N'exposez pas une batterie ou un outil à un incendie ou à une température excessive.** *L'exposition à un incendie ou une température supérieure à 130 °C peut causer une explosion.*
- g) **Suivez toutes les instructions de charge et ne rechargez pas la batterie ou l'outil en dehors de la plage de température spécifiée dans les instructions.** *Recharger la batterie de façon inappropriée ou en dehors de la plage de température spécifiée peut l'endommager et augmente le risque d'incendie.*

6) MAINTENANCE ET ENTRETIEN

- a) **Faire entretenir l'outil par un réparateur qualifié utilisant uniquement des pièces de rechange identiques.** *Cela assurera le maintien de la sécurité de l'outil.*
- b) **Ne révisiez jamais de batteries endommagées.** *La révision de batteries doit uniquement être effectuée par le fabricant ou les prestataires de service autorisés.*

INSTRUCTIONS DE SÉCURITÉ POUR TOUTES LES OPÉRATIONS

AVERTISSEMENTS DE SÉCURITÉ COMMUNS POUR LES OPÉRATIONS DE MEULAGE OU DE TRONÇONNAGE:

- a) **Cet outil électrique est prévu pour fonctionner comme meuleuse ou tronçonneuse. Lire tous les avertissements de sécurité, instructions, illustrations et spécifications fournis avec cet outil électrique.** *Ne pas suivre toutes les instructions énumérées ci-dessous peut donner lieu à un choc électrique, un incendie et/ou une blessure sérieuse.*
- b) **Ponçage, brossage métallique, lustrage, découpe avec une scie à l'emporte-pièce ne doivent pas être réalisées à l'aide de cet outil électrique.** *Les opérations pour lesquelles l'outil électrique n'a pas été prévu peuvent occasionner un danger et provoquer des blessures.*
- c) **Ne pas modifier cet outil électrique de sorte qu'il fonctionne d'une manière pour laquelle il n'est pas spécifiquement conçu ou qui n'est pas spécifiée par le fabricant de l'outil.** *Une telle modification peut entraîner une perte de contrôle et provoquer de graves blessures.*
- d) **Ne pas utiliser d'accessoires qui n'ont pas été spécifiquement conçus et spécifiés par le fabricant de l'outil.** *Le simple fait qu'un accessoire puisse être fixé sur l'outil électrique ne garantit pas un fonctionnement en toute sécurité.*
- e) **La vitesse assignée de l'accessoire doit être au moins égale à la vitesse maximale indiquée sur le marquage de l'outil électrique.** *Les accessoires fonctionnant à une vitesse supérieure à leur vitesse assignée peuvent se briser et être projetés.*
- f) **Le diamètre extérieur et l'épaisseur de l'accessoire doivent être compris dans la capacité assignée de l'outil électrique.** *Les accessoires dont les dimensions sont incorrectes ne peuvent pas être protégés ou contrôlés de manière adéquate.*
- g) **Les dimensions du montage des accessoires doivent correspondre aux dimensions du matériel de montage de l'outil électrique.** *Les accessoires qui ne correspondent pas au matériel de montage de l'outil électrique fonctionnent de manière déséquilibrée, produisent des vibrations excessives et peuvent entraîner une perte de contrôle.*
- h) **Ne pas utiliser un accessoire endommagé.** **Inspecter l'accessoire avant chaque utilisation, par exemple en recherchant les ébréchures et les fissures sur les meules abrasives, en recherchant les fissures, les brisures ou l'usure excessive sur le plateau porte-disque, ou en**

recherchant les fils détachés ou fendus sur les broches métalliques. Si l'outil électrique ou l'accessoire tombe, vérifier que l'accessoire n'est pas endommagé ou installer un accessoire non endommagé. Après la vérification et l'installation d'un accessoire, se tenir et maintenir les personnes présentes à l'écart du plan de rotation de l'accessoire et faire fonctionner l'outil électrique à sa vitesse maximale à vide pendant une minute. Normalement, les accessoires endommagés se briseront et seront projetés pendant ce temps d'essai.

- i) **Porter un équipement de protection individuelle.** Selon l'application, utiliser une visière de protection, des lunettes-masques ou des lunettes de protection. S'il y a lieu, porter un masque antipoussière, des protecteurs d'oreilles, des gants et un tablier d'atelier capables d'arrêter les particules abrasives ou les fragments de la pièce à travailler. La protection des yeux doit être capable d'arrêter les débris volants générés par les diverses applications. Le masque antipoussière ou le respirateur doit être capable de filtrer les particules générées par l'application donnée. Une exposition prolongée à un niveau sonore de forte intensité peut entraîner une perte d'audition.
- j) **Eloigner les personnes présentes de la zone de travail en respectant une distance de sécurité.** Toute personne pénétrant dans la zone de travail doit porter un équipement de protection individuelle. Des fragments de la pièce à travailler ou un accessoire brisé peuvent être éjectés et provoquer des blessures au-delà des environs immédiats de la zone d'opération.
- k) **Tenir l'outil électrique seulement par des surfaces de préhension isolées au cours d'une opération où l'accessoire de coupe peut être en contact avec des fils dissimulés ou avec son propre câble.** Des accessoires de coupe en contact avec un fil "sous tension" peuvent mettre des parties métalliques exposées de l'outil électrique "sous tension" et provoquer un choc électrique chez l'opérateur.
- l) **Ne jamais poser l'outil électrique avant que l'accessoire soit à l'arrêt complet.** L'accessoire en rotation peut agripper la surface et entraîner l'outil électrique hors de contrôle.
- m) **Ne pas faire fonctionner l'outil électrique en le transportant à ses côtés.** En cas de contact accidentel, l'accessoire en rotation pourrait s'accrocher aux vêtements et entraîner l'accessoire vers l'utilisateur.
- n) **Nettoyer régulièrement les aérations de l'outil électrique.** Le ventilateur du moteur aspire les poussières à l'intérieur du boîtier et une accumulation excessive de poudre métallique peut occasionner un danger électrique.
- o) **Ne pas faire fonctionner l'outil électrique à**

proximité de matériaux inflammables. Les étincelles pourraient enflammer ces matériaux.

- p) **Ne pas utiliser d'accessoire qui exige d'utiliser des liquides de refroidissement.** L'utilisation d'eau ou d'un autre liquide de refroidissement peut provoquer une électrocution ou un choc électrique.
- q) Vous devez tenir les poignées avec les mains lorsque vous travaillez. Utilisez toujours les poignées auxiliaires fournies avec l'outil. Les pertes de contrôle peuvent causer des blessures.

INSTRUCTIONS DE SÉCURITÉ SUPPLÉMENTAIRES POUR TOUTES LES OPÉRATIONS

Recul et avertissements associés

Le recul est une réaction soudaine qui se produit lorsque la meule, le plateau porte-disque, la brosse ou tout autre accessoire en rotation est pincé ou accroché. Le pincement ou l'accrochage provoque un blocage rapide de l'accessoire en rotation, et l'outil électrique non contrôlé est alors projeté dans la direction opposée au sens de rotation de l'accessoire au point de blocage.

Par exemple, si une meule abrasive est accrochée ou pincée par la pièce à travailler, le bord de la meule qui arrive sur le point du pincement peut creuser la surface du matériau, provoquant le retrait ou l'éjection de la meule. La meule peut être éjectée en direction de l'utilisateur ou au loin, selon le sens du mouvement de la meule au point du pincement. Les meules abrasives peuvent également se briser dans ces conditions.

Le recul résulte d'une mauvaise utilisation de l'outil électrique et/ou de modes opératoires ou de conditions de fonctionnement incorrects et peut être évité en prenant les précautions nécessaires indiquées ci-dessous.

- a) **Tenir l'outil électrique fermement des deux mains et positionner le corps et les bras de manière à résister aux forces de recul. Utiliser toujours la poignée auxiliaire, le cas échéant, pour un contrôle maximal sur le recul ou sur la réaction de couple au démarrage.** L'utilisateur peut contrôler les réactions de couple ou les forces de recul en prenant les précautions nécessaires.
- b) **Ne jamais placer la main à proximité de l'accessoire en rotation.** Le recul de l'accessoire peut se produire en direction de la main.
- c) **Ne pas se positionner dans la zone où l'outil électrique partira en cas de recul.** Le recul propulsera l'outil dans la direction opposée au mouvement de la meule au point d'accrochage.
- d) **Porter une attention particulière au travail sur les coins, les arêtes vives, etc. Éviter les rebonds et l'accrochage de l'accessoire.** Les coins, les arêtes vives ou les rebonds ont tendance à provoquer des accrochages de l'accessoire en

rotation et à entraîner une perte de contrôle ou un recul.

- e) **Ne pas monter de fraise-disque à chaîne pour la sculpture sur bois, de disque diamanté à segments dont l'écart périphérique est supérieur à 10 mm ou de lame de scie dentée.** Ces types de lames créent souvent des reculs et des pertes de contrôle.

INSTRUCTIONS DE SÉCURITÉ SUPPLÉMENTAIRES POUR LES OPÉRATIONS DE MEULAGE ET DE TRONÇONNAGE

Avertissements de sécurité spécifiques pour les opérations de meulage et de tronçonnage:

- a) **Utiliser uniquement des types de meules spécifiés pour l'outil électrique et le protecteur de meule conçu pour la meule choisie.** Les meules pour lesquelles l'outil électrique n'a pas été conçu ne peuvent pas être protégées correctement et ne sont pas sûres.
- b) **La surface de meulage des meules à moyeu déporté doit être montée de manière à ne pas dépasser le bord du protecteur de meule.** Une meule montée de manière inadéquate qui dépasse la lèvre du protecteur de meule ne peut pas être protégée correctement.
- c) **Le protecteur de meule doit être fixé solidement à l'outil électrique et positionné de manière à offrir une sécurité maximale, en laissant le moins de surface possible de la meule exposée en direction de l'utilisateur.** Le protecteur de meule aide à protéger l'utilisateur des fragments de meule brisés, des contacts accidentels avec la meule et des étincelles qui pourraient enflammer les vêtements.
- d) **Les meules doivent être utilisées uniquement pour les applications spécifiées. Par exemple, ne pas meuler avec la surface d'une meule à tronçonner.** Les meules à tronçonner abrasives sont prévues pour meuler sur leur périphérie. Des forces latérales appliquées sur ces meules peuvent les briser.
- e) **Utiliser toujours des flasques de meule non endommagés de dimensions et de forme adéquates pour la meule choisie.** Les flasques de meule adéquats soutiennent la meule et réduisent ainsi le risque de bris de meule. Les flasques des meules à tronçonner peuvent être différents de ceux des autres meules.
- f) **Ne pas utiliser de meules usagées provenant d'outils électriques de plus grandes dimensions.** Une meule prévue pour des outils électriques de plus grandes dimensions ne convient pas à la vitesse plus élevée des outils de plus faibles dimensions et peut éclater.
- g) **Pendant l'utilisation de meules mixtes, utiliser toujours le protecteur de meule adéquat pour l'application en cours.** Le fait de ne pas utiliser le protecteur de meule adéquat peut ne pas fournir

le niveau de protection souhaité, ce qui peut conduire à des blessures graves.

- h) **Attention! Le meulage de fines feuilles de métal ou d'autres structures facilement vibrantes avec une grande surface peut entraîner une émission sonore totale beaucoup plus élevée (jusqu'à 15 dB) que les valeurs d'émission sonore déclarées.** De telles pièces à usiner doivent autant que possible être empêchées d'émettre du son par des mesures appropriées telles que l'application de tapis d'amortissement flexibles lourds. L'augmentation de l'émission sonore doit également être prise en compte à la fois pour l'évaluation des risques liés à l'exposition au bruit et pour la sélection d'une protection auditive adéquate.

INSTRUCTIONS DE SÉCURITÉ SUPPLÉMENTAIRES POUR LES OPÉRATIONS DE TRONÇONNAGE

Avertissements de sécurité supplémentaires spécifiques pour les opérations de tronçonnage:

- a) **Ne pas "coincer" la meule à tronçonner ou appliquer une pression excessive. Ne pas essayer de produire une profondeur de coupe excessive.** Les contraintes trop élevées appliquées sur la meule augmentent la charge et le risque de torsion ou de blocage de la meule dans la découpe, ainsi que le risque de recul ou de bris de la meule.
- b) **Éviter la zone devant et derrière la meule en rotation.** Si la meule s'éloigne de l'utilisateur au point de fonctionnement, l'éventuel recul peut propulser la meule en rotation et l'outil électrique directement sur l'utilisateur.
- c) **Si la meule est bloquée ou si une découpe est interrompue pour quelque motif que ce soit, éteindre l'outil électrique et le maintenir immobile jusqu'à l'arrêt total de la meule. Ne jamais essayer d'extraire la meule à tronçonner de la découpe tandis que la meule est en mouvement, sinon un recul peut avoir lieu.** Rechercher la cause du blocage et mener une action corrective afin de l'éliminer.
- d) **Ne pas redémarrer l'opération de coupe tant que la meule se trouve dans la pièce à travailler. Attendre que la meule atteigne sa vitesse maximale avant de reprendre prudemment la coupe.** Si l'outil électrique est redémarré dans la pièce, la meule peut se bloquer, sortir de la pièce ou reculer.
- e) **Soutenir les panneaux ou toute pièce de grandes dimensions pour réduire le plus possible le risque de pincement de la meule et de recul.** Les pièces de grandes dimensions ont tendance à s'affaisser sous leur propre poids. La pièce à travailler doit être soutenue à proximité de la ligne de coupe et des bords de la pièce, de chaque côté de la meule.

- f) **User de précautions supplémentaires en cas de "découpe de cavité" dans un mur existant ou dans d'autres surfaces pleines.** *En plongeant, la meule peut couper des conduites de gaz ou d'eau, des câbles électriques ou des objets pouvant provoquer un recul.*
- g) **Ne pas essayer de réaliser des découpes courbées.** *L'application de contraintes trop élevées sur la meule augmente la charge et le risque de torsion ou de blocage de la meule dans la coupe, ainsi que le risque de recul ou de bris de la meule, ce qui peut entraîner des blessures graves.*





- celle prévue pour cet appareil.
- m) **La batterie doit être tenue hors de portée des enfants.**
- n) **Gardez la documentation d'origine du produit afin de pouvoir vous y référer ultérieurement.**
- o) **Enlevez la batterie de l'appareil lorsque vous ne l'utilisez pas.**
- p) **Respectez les procédures de mise au rebut.**
- q) **Ne pas mélanger des piles de fabrication, capacité, taille ou type différents dans un appareil.**
- r) **Protégez la batterie des micro-ondes et des hautes pressions.**
- s) **Attention! Ne pas utiliser de piles non rechargeables.**

MISES EN GARDE CONCERNANT LA BATTERIE

- a) **La batterie et les piles secondaires ne doivent pas être ouvertes, démontées ou broyées.**
- b) **La batterie ne doit pas être court-circuitée. Évitez de mettre la batterie en vrac dans une boîte ou dans un tiroir où elles risqueraient de se court-circuiter entre elles ou au contact d'autres objets métalliques.** Après usage, évitez tout contact de la batterie avec d'autres objets métalliques de petite taille (trombones, pièces, clés, clous, vis etc.) susceptibles de court-circuiter les pôles. Un court-circuit entre les pôles de la batterie peut être à l'origine de brûlures ou d'un incendie.
- c) **La batterie ne doit pas être exposée au feu et à la chaleur. Évitez de la ranger à la lumière du soleil.**
- d) **La batterie et les piles ne doivent pas être soumises à des chocs mécaniques.**
- e) **En cas de fuite des piles, évitez tout contact du liquide avec la peau et les yeux. En cas de contact, rincez abondamment la surface touchée avec de l'eau et appelez les urgences.**
- f) **La batterie et les piles doivent rester propres et sèches.**
- g) **Si la batterie ou les piles se salissent, essuyez-les avec un chiffon propre et sec.**
- h) **La batterie et les piles doivent être chargées avant usage. Utilisez toujours le chargeur adéquat, et respectez les instructions du fabricant ou le mode d'emploi de l'appareil concernant la procédure de recharge.**
- i) **Évitez de laisser une batterie se charger pendant trop longtemps lorsqu'elle n'est pas utilisée.**
- j) **Après de longues périodes d'inutilisation, il peut être nécessaire de charger et décharger la batterie et les piles à plusieurs reprises avant que celles-ci ne retrouvent leur capacité maximale.**
- k) **N'utilisez pas d'autre chargeur que celui spécifié par Worx. N'utilisez pas d'autre chargeur que celui spécifiquement fourni avec l'appareil.**
- l) **N'utilisez en aucun cas une batterie autre que**

SYMBOLES

	Pour réduire le risque de blessure, l'utilisateur doit lire le manuel d'instructions.
	Avertissement
	Porter une protection pour les oreilles
	Porter une protection pour les yeux
	Porter un masque contre la poussière
	Portez des gants de protection
	Opérer toujours à deux mains
	Les batteries peuvent entrer dans le cycle de l'eau si elles sont éliminées de manière inappropriée, ce qui peut être dangereux pour l'écosystème. Ne jetez pas les batteries usagées avec les déchets ménagers non triés.
	Ne pas brûler

	Assurez-vous d'avoir retiré la batterie avant de changer les accessoires
	Le symbole sur l'emballage est uniquement pour la France.
	Batterie Li-Ion. Ce produit a été identifié par un pictogramme « poubelle barrée » pour toutes les batteries et pour toutes les paquets de batterie. Il sera ensuite recyclé ou démantelé afin de réduire l'impact sur l'environnement. Les batteries peuvent être dangereuses pour l'environnement et la santé humaine car elles contiennent des substances dangereuses.
	Les déchets d'équipements électriques et électroniques ne doivent pas être déposés avec les ordures ménagères. Ils doivent être collectés pour être recyclés dans des centres spécialisés. Consultez les autorités locales ou votre revendeur pour obtenir des renseignements sur l'organisation de la collecte.

3.DONNÉES TECHNIQUES

Modèle **WX807; WX807.X; WX808; WX808.X**
(8-désignations des pièces, illustration de la Meuleuse d'angle)

	WX807; WX807.X **	WX808; WX808.X **
Tension Nominale	20 V $\overline{\text{---}}$ Max ***	
Vitesse à vide	2500~11500 rpm	
Profondeur de coupe	35 mm	30 mm
Diamètre du disque	125 mm	115 mm
Alésage du disque	22.2 mm	
Arbre fileté	M14	
Poids de la machine (Outil nu)	1.6 kg	

** X = 1-999, A-Z, M1-M9, la seule différence entre ces modèles est que les clients visés sont différents. Il n'y a pas de changement concernant la sécurité.

*** La tension est mesurée à vide. La tension initiale de la batterie atteint un maximum de 20 volts. La tension nominale est de 18 volts.

2.LISTE DES COMPOSANTS

1.	BOUTON DE BLOCAGE
2.	INTERRUPTEUR MARCHE/ARRÊT
3.	BOUTON DE DÉVERROUILLAGE DE LA BATTERIE *
4.	PACK BATTERIE *
5.	BOUTON DE RÉGLAGE DE LA VITESSE
6.	POIGNÉE AUXILIAIRE
7.	PROTÈGE-CAPOT DE PROTECTION
8.	DISQUE ABRASIF *
9.	FLASQUE INTÉRIEUR
10.	FLASQUE EXTÉRIEUR
11.	CLÉ

* Les accessoires reproduits ou décrits ne sont pas tous compris avec le modèle standard livré.

BATTERIES ET CHARGEURS CONSEILLÉS

Catégorie	Type	Capacité
20 V Batterie	WA3644	4.0 Ah
20 V Chargeur	WA3802	2.0 A

Nous recommandons d'acheter tous les accessoires dans le magasin d'acquisition de l'outil. Pour plus d'informations, se référer à l'emballage des accessoires. Le personnel du magasin est également là pour vous conseiller.

INFORMATIONS RELATIVES AU BRUIT

		WX807; WX807.X	WX808; WX808.X
Niveau de pression acoustique	Disque de coupe	L_{pA} : 82.9 dB(A)	L_{pA} : 82.7 dB(A)
	Disque de meulage	L_{pA} : 83.2 dB(A)	L_{pA} : 83.0 dB(A)
Niveau de puissance acoustique	Disque de coupe	L_{wA} : 90.9 dB(A)	L_{wA} : 90.7 dB(A)
	Disque de meulage	L_{wA} : 91.2 dB(A)	L_{wA} : 91.0 dB(A)

K_{pA} & K_{wA}

3.0 dB(A)

Porter une protection pour les oreilles 

INFORMATIONS RELATIVES AUX VIBRATIONS

		WX807; WX807.X	WX808; WX808.X
--	--	---------------------------	---------------------------

Valeurs totales de vibration (somme du vecteur triaxial) déterminées selon la norme EN 62841:

Meuleuse	Rectification de surface ou tronçonnage abrasif	Disque de coupe	Poignée principale	Valeur d'émission de vibrations $a_{h,CO} = 4.204 \text{ m/s}^2$	Valeur d'émission de vibrations $a_{h,CO} = 4.119 \text{ m/s}^2$	
			Poignée auxiliaire	Valeur d'émission de vibrations $a_{h,CO} = 5.305 \text{ m/s}^2$	Valeur d'émission de vibrations $a_{h,CO} = 5.121 \text{ m/s}^2$	
			Valeur totale des vibrations déclarées	$a_{h,CO} = 5.305 \text{ m/s}^2$		
		Disque de meulage	Poignée principale	Valeur d'émission de vibrations $a_{h,AG} = 4.535 \text{ m/s}^2$	Valeur d'émission de vibrations $a_{h,AG} = 4.431 \text{ m/s}^2$	
			Poignée auxiliaire	Valeur d'émission de vibrations $a_{h,AG} = 5.503 \text{ m/s}^2$	Valeur d'émission de vibrations $a_{h,AG} = 5.401 \text{ m/s}^2$	
			Valeur totale des vibrations déclarées	$a_{h,AG} = 5.503 \text{ m/s}^2$		
		Incertitude $K = 1.5 \text{ m/s}^2$				

- La valeur totale des vibrations déclarée a été mesurée conformément à une méthode d'essai normalisée et peut être utilisée pour comparer un outil avec un autre ;
- La valeur totale des vibrations déclarée peut également être utilisée dans une évaluation préliminaire de l'exposition.

 **AVERTISSEMENT:** La valeur d'émission de vibrations pendant l'utilisation réelle de l'outil électrique peut différer de la valeur déclarée selon la façon dont l'outil est utilisé, selon les exemples suivants et d'autres variations sur la façon dont l'outil est utilisé:

Comment l'outil est utilisé et quels matériaux sont coupés.

L'outil est en bon état et bien entretenu.

L'utilisation du bon accessoire pour l'outil et l'assurance qu'il est affûté et en bon état.

Le serrage du grip sur les poignées et le cas échéant les accessoires anti-vibrations utilisés.

Et l'outil est utilisé comme prévu dans sa conception et dans les présentes instructions.

Cet outil peut causer un syndrome de vibration du bras et de la main s'il n'est pas correctement géré.

 **AVERTISSEMENT:** Pour être précise, une évaluation du niveau d'exposition en conditions réelles d'utilisation doit également tenir compte de toutes les parties du cycle d'utilisation telles que les moments où l'outil est éteint, et ceux où il fonctionne au ralenti mais ne réalise pas réellement de tâche. Ceci peut réduire de façon significative le niveau d'exposition et la période de fonctionnement totale. Aider à minimiser le risque d'exposition aux vibrations.

Entretenez cet outil en accord avec les présentes instructions et maintenez-le lubrifié (si approprié) Si l'outil doit être utilisé régulièrement, alors investissez dans des accessoires anti-vibrations. Planifiez votre travail pour étaler toute utilisation d'outil à fortes vibrations sur plusieurs jours.

4.UTILISATION CONFORME

La machine est conçue pour couper, ébaucher et broser des matériaux métalliques et en pierre.

5.INSTRUCTIONS D'UTILISATION

 **REMARQUE:** Avant d'utiliser cet outil, lisez attentivement le mode d'emploi.

ASSEMBLAGE ET FONCTIONNEMENT

ACTION	FIGURE
AVANT UTILISATION	
Poignée auxiliaire réglable	Voir Fig. A
Montage du disque abrasif	Voir Fig. B1, B2, B3
Remplacement du disque abrasif	
REMARQUE: Avant toute intervention sur la machine, retirez la batterie.	
Retirer le disque en suivant les étapes inverses des Fig. B1, B2, B3.	
Charge de la batterie	Voir Fig. C1
Installation/retrait de la batterie	Voir Fig. C2
UTILISATION	
Utilisation de l'interrupteur marche/arrêt	Voir Fig. D1

Réglage de la vitesse Vitesse réglable à 6 niveaux	Voir Fig. D2
Réglage du carter de protection REMARQUE: Faites pivoter le carter dans la direction souhaitée. Le côté fermé du carter doit toujours être orienté vers l'utilisateur afin d'assurer une protection contre les étincelles, les débris et les fragments de disque pendant l'utilisation.	Voir Fig. E
Zones de préhension manuelle	Voir Fig. F
Meulage de dégrossissage	Voir Fig. G1
Tronçonnage	Voir Fig. G2

CONSEILS D'UTILISATION DE LA MEULEUSE D'ANGLE

- Démarrez toujours à vide pour atteindre la vitesse maximale, puis commencez à travailler.
- N'obligez pas le disque à travailler plus rapidement, réduire la vitesse de déplacement du disque signifie un temps de travail plus long.
- Travaillez toujours avec un angle de 15 à 30 degrés entre le disque et la pièce lors de l'exécution d'opérations de meulage grossier. Des angles plus larges peuvent faire des stries sur la pièce à travailler et affecter la finition de la surface. Déplacez la meuleuse angulaire tout au long de la pièce et d'avant en arrière.
- Lors de l'utilisation d'un disque, ne changez jamais l'angle de coupe sinon le disque et le moteur de la meuleuse angulaire risquent de caler et le disque de se casser. Pendant la coupe, coupez uniquement dans la direction opposée à la rotation du disque. Si la coupe est effectuée dans la même direction que la rotation du disque, le disque pourrait être projeté hors de son créneau.
- Lors de la coupe de matériaux très durs, de meilleurs résultats peuvent être obtenus avec un disque diamant.
- Lors de l'utilisation d'un disque diamant, celui-ci deviendra très chaud. Si cela se produit, un anneau d'étincelles sera visible autour du disque rotatif. Arrêtez la coupe et faites refroidir l'outil en le faisant tourner à vide pendant 2-3 minutes.
- Assurez-vous toujours que l'ouvrage est fermement maintenu pour empêcher tout mouvement.

6. ENTRETIEN

RETIRER LA BATTERIE AVANT DE PROCÉDER À UN RÉGLAGE, UNE RÉPARATION OU UN ENTRETIEN.

Il n'y a pas de pièces réparables par l'utilisateur dans cet outil. Ne jamais utiliser d'eau ou de nettoyants chimiques pour nettoyer l'outil. Nettoyer avec un chiffon sec. Toujours conserver l'outil motorisé dans un endroit sec. Maintenir les fentes de ventilation du moteur propres. Empêcher que les commandes de marche soient couvertes de poussière. Il est normal que des étincelles soient visibles dans les fentes de ventilation, cela n'endommagera pas l'outil motorisé.

DÉPANNAGE

Bien que votre meuleuse d'angle soit simple à utiliser, et si vous rencontrez des problèmes, vérifiez d'abord les points suivants:

1. Si le disque de la meuleuse tremble ou vibre, vérifiez que le fl asque extérieur est bien serré. Vérifiez également que le disque est correctement installé sur le flasque intérieur.
2. Si la meule est endommagée, n'utilisez pas votre meuleuse. Une meule ébréchée risque de se casser lors de l'utilisation – Risque de blessure.
3. Si vous meulez de l'aluminium ou tout autre alliage tendre, le disque risque d'être rapidement encrassé et de ne plus meuler correctement.

POUR LES OUTILS À BATTERIE

La plage de température ambiante d'utilisation de l'outil et de la batterie est 0 °C-45 °C.

La plage de température ambiante recommandée pour le système de recharge au cours de la charge est 0 °C-40 °C.

Détails concernant l'élimination sûre des batteries usagées:

En fin de vie de l'appareil, retirez le pack de batteries en toute sécurité avant de vous débarrasser de l'appareil. Ne jetez pas les batteries ou ne les mettez pas à la poubelle ordinaire. Ne jetez pas non plus la batterie avec l'appareil. Retirez le pack de batteries usagées de l'appareil et éliminez-le dans un centre de recyclage spécialisé le plus proche ou le plus pratique. En cas de doute, consultez votre service local de protection de l'environnement. Les batteries peuvent se retrouver dans le cycle de l'eau si elles sont éliminées de manière incorrecte, ce qui peut être dangereux pour l'écosystème. Ne jetez pas les batteries usagées avec les déchets municipaux non triés.

7. PROTECTION DE L'ENVIRONNEMENT



Les déchets d'équipements électriques et électroniques ne doivent pas être déposés avec les ordures ménagères. Ils doivent être collectés pour être recyclés dans des centres spécialisés. Consultez les autorités locales ou votre revendeur pour obtenir des renseignements sur l'organisation de la collecte.

8. DÉCLARATION DE CONFORMITÉ

Nous,
Positec Germany GmbH
Postfach 680194, 50704 Cologne, Germany

Positec déclare que le produit
Description **Meuleuse d'angle à batterie**
Modèle **WX807; WX807.X; WX808; WX808.X**
(8-désignations des pièces, illustration de la Meuleuse d'angle)
Fonction **meulage périphérique et latéral**
Numéro de série **Il se trouve sur l'étiquette de marquage**

Est conforme aux directives suivantes,
2006/42/EC, 2014/30/EU, 2011/65/EU & (EU)2015/863

Et conforme aux normes,
EN 62841-1, EN IEC 62841-2-3, EN IEC 55014-1, EN IEC 55014-2, EN IEC 63000

La personne autorisée à compiler le dossier technique,
Nom: Marcel Filz
Adresse: Positec Germany GmbH
Postfach 680194, 50704 Cologne, Germany



2025/05/14
Allen Ding
Ingénieur en chef adjoint, Essais & Certification
Autorisé à émettre la déclaration de conformité au nom du fabricant
Positec Technology (China) Co., Ltd
18, Dongwang Road, Suzhou Industrial Park, Jiangsu 215123, P. R. China

DÉCLARATION DE CONFORMITÉ (BATTERIE)

Nous,
Positec Germany GmbH
Postfach 680194, 50704 Cologne, Germany

Positec déclare que le produit
Description **Batterie**
Modèle **WA3644**
Fonction **Fournir de l'énergie pour les outils électriques, les outils de jardin et des produits similaires.**
Numéro de série **Il se trouve sur l'étiquette de marquage**

Conforme au règlement et aux directives suivants:
(EU) 2023/1542, 2011/65/EU & (EU) 2015/863

Et conforme aux normes,
EN 62133-2, EN IEC 63000

La personne autorisée à compiler le dossier technique,

Nom: Marcel Filz
Adresse: Positec Germany GmbH
Postfach 680194, 50704 Cologne, Germany



2025/05/14
Allen Ding
Ingénieur en chef adjoint, Essais & Certification
Autorisé à émettre la déclaration de conformité au nom du fabricant
Positec Technology (China) Co., Ltd
18, Dongwang Road, Suzhou Industrial Park, Jiangsu 215123, P. R. China

EXIGENCES D'ÉTIQUETAGE DES PRODUITS DE TRIMAN FRANCE

Gros outils (ne pouvant être déplacés par une seule personne)

Applicables aux outils contenant des blocs de batterie et des accessoires (y compris les chargeurs)



FR
Cet appareil, ses accessoires, et batteries se recyclent



Points de collecte sur www.quefairedemesdechets.fr
Privilégiez la réparation ou le don de votre appareil !

Applicables aux outils contenant des blocs de batterie, des piles sèches ou des piles boutons et des accessoires



FR
Cet appareil, ses accessoires, piles et batteries se recyclent



Points de collecte sur www.quefairedemesdechets.fr
Privilégiez la réparation ou le don de votre appareil !

Applicables aux outils CC sans accessoires, aux outils CC/CA avec noyau électrique intégré et aux chargeurs vendus séparément



FR
Cet appareil se recycle



Points de collecte sur www.quefairedemesdechets.fr
Privilégiez la réparation ou le don de votre appareil !

Applicables aux outils CC avec accessoires et aux outils CC/CA avec noyau électrique intégré



FR
Cet appareil et ses accessoires se recyclent



Points de collecte sur www.quefairedemesdechets.fr
Privilégiez la réparation ou le don de votre appareil !

Petit outil

Applicables aux outils contenant des blocs de batterie et des accessoires (y compris les chargeurs)



FR
Cet appareil, ses accessoires, et batteries se recyclent



Points de collecte sur www.quefairedemesdechets.fr
Privilégiez la réparation ou le don de votre appareil !

Applicables aux outils contenant des blocs de batterie, des piles sèches ou des piles boutons et des accessoires



FR
Cet appareil, ses accessoires, piles et batteries se recyclent



Points de collecte sur www.quefairedemesdechets.fr
Privilégiez la réparation ou le don de votre appareil !

Applicables aux outils CC sans accessoires, aux outils CC/CA avec noyau électrique intégré et aux chargeurs vendus séparément



FR
Cet appareil se recycle



Points de collecte sur www.quefairedemesdechets.fr
Privilégiez la réparation ou le don de votre appareil !

Applicables aux outils CC avec accessoires et aux outils CC/CA avec noyau électrique intégré



FR
Cet appareil et ses accessoires se recyclent



Points de collecte sur www.quefairedemesdechets.fr
Privilégiez la réparation ou le don de votre appareil !

Bloc de batterie vendu séparément



FR
Les batteries se recyclent



Points de collecte sur www.quefairedemesdechets.fr

TABELLA DEI CONTENUTI

1. ISTRUZIONI DI SICUREZZA
2. ELENCO DEI COMPONENTI
3. DATI TECNICI
4. USO CONFORME ALLE NORME
5. ISTRUZIONI SUL FUNZIONAMENTO
6. MANUTENZIONE
7. TUTELA AMBIENTALE
8. DICHIARAZIONE DI CONFORMITÀ

1. ISTRUZIONI DI SICUREZZA

ISTRUZIONI ORIGINALI SICUREZZA DEL PRODOTTO

AVVISI GENERALI PER LA SICUREZZA DEGLI UTENSILI A MOTORE



ATTENZIONE! Leggere tutte le avvertenze di sicurezza, le istruzioni, le illustrazioni e le specifiche fornite con questo elettro utensile.

La mancata osservanza delle istruzioni elencate di seguito potrebbe provocare una scossa elettrica, un incendio e/o lesioni gravi.

Conservare tutti gli avvisi e le istruzioni per poterli consultare quando necessario.

Il termine «elettro utensile elettrico» utilizzato di seguito in questo manuale si riferisce a utensili elettrici alimentati dalla rete (con linea di allacciamento), oltre che ad utensili elettrici alimentati a batteria (senza linea di allacciamento).

1) POSTO DI LAVORO

- Mantenere pulito ed ordinato il posto di lavoro.**
Il disordine e le zone di lavoro non illuminate possono essere fonte di incidenti.
- Evitare d'impiegare l'utensile in ambienti soggetti al rischio di esplosioni nei quali si trovino liquidi, gas o polveri infiammabili.**
Gli utensili elettrici producono scintille che possono far infiammare la polvere o i gas.
- Mantenere lontani i bambini ed altre persone durante l'impiego dell'utensile elettrico.**
Eventuali distrazioni potranno comportare la perdita del controllo sull'utensile.

2) SICUREZZA ELETTRICA

- La spina per la presa di corrente dovrà essere adatta alla presa. Evitare assolutamente di**

apportare modifiche alla spina. Non impiegare spine adattatrici assieme ad utensili con collegamento a terra. *Le spine non modificate e le prese adatte allo scopo riducono il rischio di scosse elettriche.*

- Evitare il contatto fisico con superfici collegate a terra, come tubi, riscaldamenti, cucine elettriche e frigoriferi.** *Sussiste un maggior rischio di scosse elettriche nel momento in cui il corpo è messo a massa.*
- Custodire l'utensile al riparo dalla pioggia o dall'umidità.** *L'eventuale infiltrazione di acqua in un utensile elettrico va ad aumentare il rischio d'insorgenza di scosse elettriche.*
- Non usare il cavo per scopi diversi da quelli previsti al fine di trasportare o appendere l'apparecchio, oppure di togliere la spina dalla presa di corrente. Mantenere l'utensile al riparo da fonti di calore, dall'olio, dagli spigoli da parti di strumenti in movimento.** *I cavi danneggiati o aggrovigliati aumentano il rischio d'insorgenza di scosse elettriche.*
- Qualora si voglia usare l'utensile all'aperto, impiegare solo ed esclusivamente cavi di prolunga omologati per l'impiego all'esterno.** *L'uso di un cavo di prolunga omologato per l'impiego all'esterno riduce il rischio d'insorgenza di scosse elettriche.*
- Se si deve utilizzare l'utensile a motore in un luogo umido, utilizzare una fonte di alimentazione con protezione a corrente residua.** *L'uso di un dispositivo a corrente residua reduce il rischio di folgorazioni elettriche.*

3) SICUREZZA DELLE PERSONE

- È importante concentrarsi su ciò che si sta facendo e a maneggiare con giudizio l'utensile elettrico durante le operazioni di lavoro. Non utilizzare l'utensile in caso di stanchezza o sotto l'effetto di droghe, bevande alcoliche e medicinali.** *Un attimo di distrazione durante l'uso dell'utensile potrà causare lesioni gravi.*
- Indossare sempre equipaggiamento protettivo individuale, nonché guanti protettivi.** *Se si avrà cura d'indossare equipaggiamento protettivo individuale come la maschera antipolvere, la calzatura antidirucciolevole di sicurezza, il casco protettivo o la protezione dell'udito, a seconda dell'impiego previsto per l'utensile elettrico, si potrà ridurre il rischio di ferite.*
- Evitare avviamenti involontari. Controllare che l'interruttore sia nella posizione off prima di effettuare il collegamento a una sorgente di alimentazione/batteria, e prima di sollevare o trasportare l'utensile.** *Il fatto di tenere il dito sopra all'interruttore o di collegare l'utensile acceso all'alimentazione di corrente potrà essere causa di incidenti.*
- Togliere gli attrezzi di regolazione o la chiave**

- inglese prima di accendere l'utensile. *Un utensile o una chiave inglese che si trovino in una parte di strumento in rotazione potranno causare lesioni.*
- e) **È importante non sopravvalutarsi. Avere curadi mettersi in posizione sicura e di mantenere l'equilibrio.** *In tale maniera sarà possibile controllare meglio l'apparecchio in situazioni inaspettate.*
- f) **Indossare vestiti adeguati. Evitare di indossare vestiti lenti o gioielli. Tenere i capelli e gli indumenti lontani dalle parti mobili.** *Vestiti lenti, gioielli o capelli lunghi potranno impigliarsi in pezzi in movimento.*
- g) **Se sussiste la possibilità di montare dispositivi di aspirazione o di captazione della polvere, assicurarsi che gli stessi siano stati installati correttamente e vengano utilizzati senza errori.** *L'impiego dei suddetti dispositivi diminuisce il pericolo rappresentato dalla polvere.*
- h) **Non lasciare che la familiarità acquisita con l'utilizzo frequente dell'elettrotensile si trasformi in autocompiacimento e trascuratezza dei principi di sicurezza.** *Un'azione imprudente può causare lesioni gravi entro una frazione di secondo.*
- 4) **Maneggio ed impiego accurato di utensili elettrici**
- a) **Non sovraccaricare l'utensile. Impiegare l'utensile elettrico adatto per sbrigare il lavoro.** *Utilizzando l'utensile elettrico adatto si potrà lavorare meglio e con maggior sicurezza nell'ambito della gamma di potenza indicata.*
- b) **Non utilizzare utensili elettrici con interruttori difettosi.** *Un utensile elettrico che non si può più accendere o spegnere è pericoloso e dovrà essere riparato.*
- c) **Scollegare la spina dalla sorgente di alimentazione e/o la batteria dall'utensile prima di effettuare regolazione, cambiare accessori, o riporre gli utensili a motore.** *Tale precauzione eviterà che l'apparecchio possa essere messo in funzione inavvertitamente.*
- d) **Custodire gli utensili elettrici non utilizzati al di fuori della portata dei bambini. Non fare usare l'apparecchio a persone che non sono abituate ad usarlo o che non abbiano letto le presenti istruzioni.** *Gli utensili elettrici sono pericolosi se utilizzati da persone inesperte.*
- e) **Effettuare accuratamente la manutenzione dell'apparecchio. Verificare che le parti mobili dello strumento funzionino perfettamente e non s'inceppino, che non ci siano pezzi rotti o danneggiati al punto tale da limitare la funzione dell'apparecchio stesso. Far riparare le parti danneggiate prima d'impiegare l'apparecchio.** *Numerosi incidenti vengono causati da utensili elettrici la cui manutenzione è stata effettuata poco accuratamente.*
- f) **Mantenere affilati e puliti gli utensili da taglio.** *Gli utensili da taglio curati con particolare attenzione e con taglianti affilati s'inceppano meno frequentemente e sono più facili da condurre.*
- g) **Utilizzare utensili elettrici, accessori, attrezzi, ecc. in conformità con le presenti istruzioni e secondo quanto previsto per questo tipo specifico di apparecchio. Osservare le condizioni di lavoro ed il lavoro da eseguirsi durante l'impiego.** *L'impiego di utensili elettrici per usi diversi da quelli consentiti potrà dar luogo a situazioni di pericolo.*
- h) **Mantenere le impugnature e le superfici di presa asciutte, pulite e prive di olio e grasso.** *Le impugnature e le superfici di presa scivolose non permettono l'uso e il controllo sicuri dell'elettrotensile in situazioni impreviste.*
- 5) **MANEGGIO ED IMPIEGO ACCURATO DI ACCUMULATORI**
- a) **Caricare l'accumulatore solo ed esclusivamente nei dispositivi di carica consigliati dal produttore.** *Per un dispositivo di carica previsto per un determinato tipo di accumulatore, sussiste pericolo di incendio, se utilizzato con un accumulatore di tipo diverso.*
- b) **Utilizzare negli utensili elettrici solo ed esclusivamente gli accumulatori previsti allo scopo.** *L'uso di accumulatori di tipo diverso potrà dare insorgenza a lesioni e comportare il rischio d'incendi.*
- c) **Tenere l'accumulatore non utilizzato lontano da graffette, monete, chiavi, chiodi, viti o da altri oggetti in metallo di piccole dimensioni che potrebbero causare un ponte tra i contatti.** *Un eventuale corto circuito tra i contatti dell'accumulatore potrà dare origine a bruciature o ad incendi.*
- d) **In caso di impiego sbagliato, potranno insorgere fuoriuscite di liquido dall'accumulatore. Evitarne il contatto. In caso di contatto casuale, sciacquare con acqua.** *Qualora il liquido dovesse entrare in contatto con gli occhi, chiedere immediato consiglio al medico. Il liquido fuoriuscito dall'accumulatore potrà causare irritazioni cutanee o bruciature.*
- e) **Non utilizzare una batteria o un elettrotensile danneggiati o modificati.** *Le batterie danneggiate o modificate potrebbero manifestare un comportamento imprevedibile con la possibilità di causare un'esplosione o un incendio.*
- f) **Non esporre una batteria o un utensile al fuoco o a temperature elevate.** *L'esposizione al fuoco o a una temperatura superiore a 130 °C potrebbe provocare un'esplosione.*
- g) **Seguire tutte le istruzioni per la carica e non caricare la batteria o l'elettrotensile a una temperatura che non rientri nell'intervallo di valori specificato nelle istruzioni.** *Una*

ricarica effettuata in maniera scorretta o a una temperatura che non rientra nell'intervallo di valori specificato, potrebbe danneggiare la batteria aumentando il rischio d'incendio.

6) ASSISTENZA

- a) **Fare riparare l'apparecchio solo ed esclusivamente da personale specializzato e solo impiegando pezzi di ricambio originali.** In tale maniera potrà essere salvaguardata la sicurezza dell'apparecchio.
- b) **Non riparare le batterie danneggiate.** Gli interventi di riparazione sulle batterie devono essere eseguiti dal costruttore o da fornitori di assistenza autorizzati.

ISTRUZIONI SULLA SICUREZZA PER OGNI TIPO DI FUNZIONAMENTO

AVVERTENZE DI SICUREZZA COMUNI PER OPERAZIONI DI SMERIGLIATURA O TAGLIO:

- a) **Questo utensile può funzionare come molatrice, o come strumento per il taglio. Leggere tutti gli avvisi sulla sicurezza, le istruzioni, le illustrazioni e le specifiche fornite con questo utensile elettrico.** La mancata osservanza di queste istruzioni può esporre al rischio di folgorazioni elettriche, incendio e/o altre lesioni gravi.
- b) **Operazioni come levigatura, spazzolatura, lucidatura o taglio di fori non devono essere eseguite con questo utensile elettrico.** L'esecuzione di operazioni per le quali l'utensile non è stato realizzato può esporre a rischi e lesioni personali.
- c) **Non convertire questo utensile elettrico in modo che funzioni in un modo non specificamente progettato e specificato dal produttore dell'utensile.** Una tale conversione può comportare la perdita di controllo e causare gravi lesioni personali.
- d) **Non utilizzare accessori che non sono specificamente progettati e specificati dal produttore dell'utensile.** Il fatto che sia possibile attaccare gli accessori sull'utensile non è garanzia di funzionamento sicuro.
- e) **La velocità nominale dell'accessorio deve essere almeno pari alla velocità massima dell'utensile.** Accessori con velocità superiori a quella nominale possono essere proiettati via.
- f) **Il diametro esterno e lo spessore dell'accessorio devono essere compresi in quelli accettati dall'utensile.** Non è possibile proteggere o controllare in modo adeguato accessori di dimensioni errate.
- g) **Le dimensioni della montatura dell'accessorio**
- devono adattarsi alle dimensioni dell'hardware di montaggio dell'utensile elettrico. Gli accessori che non corrispondono all'hardware di montaggio dell'utensile elettrico si sbilancieranno, vibreranno eccessivamente e potrebbero causare la perdita di controllo.
- h) **Non usare accessori danneggiati.** Prima di ogni uso ispezionare l'accessorio, quali dischi abrasive per verificare la presenza di schegge e fessure, i supporti dei tamponi per controllare la presenza di fessure, usura o eccessiva usura. Se l'utensili o l'accessorio vengono fatti cadere, ispezionarli per verificare la presenza di danni, o utilizzare un accessorio non danneggiato. Dopo aver posizionato e installato un accessorio, posizionarsi e far collocare eventuali altre persone al di fuori del piano di rotazione dell'accessorio e far girare l'utensile senza carico per un minuto. Normalmente gli accessori danneggiati si rompono durante l'esecuzione di questa prova.
- i) **Indossare dispositivi di protezione individuali.** In funzione dell'applicazione, usare una maschera per il volto, occhiali protettivi o occhiali di sicurezza. Se necessario indossare una mascherina per lapolvere, dispositivi di protezione per l'udito, guanti e grembiule in grado di arrestare eventuali frammenti di piccole dimensioni. La protezione degli occhi deve essere in grado di arrestare piccolo frammenti generate dalle diverse operazioni. La mascherina antipolvere e il respiratore devono essere in grado di filtrare le particelle che si creano con il lavoro. L'esposizione prolungata a rumori molto forti può provocare la perdita dell'udito.
- j) **Far sostare altre persone a distanza di sicurezza dall'area di lavoro.** Chi accede all'area di lavoro deve indossare un dispositivo di protezione individuale. Frammenti dell'oggetto su cui si sta lavorando o derivanti dalla eventuale rottura di un accessorio potrebbero essere proiettati via e provocare lesioni personali nell'area immediatamente attigua alla zona di lavoro.
- k) **Tenere l'utensile solo utilizzando le apposite superfici, in particolare durante l'esecuzione di operazioni nelle quali l'accessorio per il taglio può venire a contatto con cavi nascosti.** Un accessorio di taglio che entra in contatto con un filo "sottotensione" può rendere "sottotensione" le parti metalliche esposte dell'utensile elettrico e potrebbe provocare una scossa elettrica all'operatore.
- l) **Non poggiare mai l'utensile fino a quando l'accessorio non si è arrestato completamente.** L'accessorio, se ancora in rotazione, potrebbe far presa sulla superficie e far perdere il controllo dell'utensile.
- m) **Non azionare l'utensile mentre lo si trasporta lateralmente.** Il contatto accidentale con

l'accessorio in rotazione potrebbe far catturare parti degli indumenti, che verrebbero trascinati all'interno dell'accessorio.

- n) Pulire con regolarità le aperture per la ventilazione dell'utensile.** *Le ventole del motore aspirano all'interno della scocca la polvere, e un accumulo eccessivo di polvere può esporre al rischio di folgorazioni.*
- o) Non azionare l'utensile in prossimità di materiali infiammabili.** *Le scintille potrebbero provocare l'accensione di tali materiali.*
- p) Non usare accessori che richiedono refrigeranti liquidi.** *L'uso di refrigeranti liquidi, quali acqua o altri liquidi, può esporre al rischio di folgorazione elettrica.*
- q)** *La mano dell'utente deve essere sull'impugnatura mentre si lavora. Usare sempre le impugnature ausiliarie in dotazione con l'apparecchio. Una perdita del controllo potrebbe causare lesioni alla persona.*

ALTRE ISTRUZIONI SULLA SICUREZZA PER OGNI TIPO DI FUNZIONAMENTO

Il rischio di rimbalzo indietro e avvisi relativi

Il rimbalzo indietro è una reazione improvvisa causata dall'inceppamento di un disco, di un supporto per tampone, di un a spazzola o di un qualsiasi altro accessorio. L'inceppamento mette il disco in una condizione di stallo temporaneo e in al conseguente movimento incontrollato in direzione opposta dell'accessorio in rotazione, nel punto in cui si è verificato l'inceppamento.

Ad esempio, se un disco abrasivo si inceppa nel pezzo in lavorazione, il bordo esterno del disco che sta penetrando nel punto in cui si verifica l'inceppamento può affondare di più nella superficie del materiale, e di conseguenza il disco potrebbe saltare indietro. Il disco può saltare verso l'operatore o allontanarsi da esso, in relazione alla direzione di rotazione del disco nel punto in cui si verifica l'inceppamento. Inoltre i dischi abrasivi possono rompersi in queste condizioni.

Il rimbalzo indietro è il risultato di un uso e/o procedure errate, o di condizioni che possono essere evitate se si adottano le misure di sicurezza fornite di seguito.

- a) Mantenere una presa salda sull'utensile e posizionare corpo e braccio in modo da opporre resistenza ad un eventuale rimbalzo. Utilizzare sempre le impugnature ausiliarie, se fornite, per esercitare il controllo massimo in caso di rimbalzo indietro o di reazioni all'avvio.** *L'operatore è in grado di controllare eventuali rimbalzi indietro, se si sono prese le misure adeguate.*
- b) Non posizionare mai la propria mano in prossimità dell'accessorio in rotazione.** *Gli accessori possono rimbalzare e colpire la mano.*
- c) Non posizionare il proprio corpo in una zona in**

cui probabilmente potrebbe arrivare l'utensile in caso di rimbalzo indietro. *In caso di rimbalzo, l'utensile viene spinto in direzione opposta a quella del movimento del disco nel punto in cui si verifica l'inceppamento.*

- d) Prestare attenzione particolare quando si opera su angoli, bordi acuminati, ecc., evitare di avvicinare l'accessorio facendolo rimbalzare.** *Angoli, bordi acuminati hanno la tendenza a far rimbalzare l'accessorio con conseguente perdita del controllo o rimbalzo indietro.*
- e) Non montare una catena per sega, una lama per taglio del legno, una ruota diamantata segmentata con uno spazio periferico superiore a 10 mm o una lama per sega dentata.** *Tali lame possono causare frequenti ribaltamenti e la perdita di controllo.*

ALTRE ISTRUZIONI SULLA SICUREZZA PER MOLATURA E TAGLIO

Avvertenze di sicurezza specifiche per operazioni di smerigliatura e taglio:

- a) Usare solo i dischi del tipo di quelli consigliati per questo utensile e la protezione specifica per il disco selezionato.** *Non è possibile proteggere in modo adeguati dischi non realizzati per questo utensile,, che pertanto risultano essere poco sicuri.*
- b) Dischi abrasivi piegati a gomito devono essere montati in modo tale che la loro superficie abrasiva non sporga oltre il piano del bordo della cuffia di protezione.** *Un disco abrasivo montato in modo non corretto che sporge dal piano del bordo della cuffia di protezione non può essere schermato sufficientemente.*
- c) La protezione deve essere fissata bene all'utensile e posizionata in modo tale da garantire la massima sicurezza, in modo da esporre verso l'operatore una porzione ridotta del disco.** *La cuffia di protezione protegge l'operatore da frammenti, da contatto accidentale con l'utensile.*
- d) I dischi devono essere utilizzati solo per le applicazioni specifiche per le quali sono stati realizzati.** *Ad esempio: non smerigliare con il fianco di dischi di taglio. I dischi abrasivi da taglio sono realizzati per smerigliare sul diametro, e le forze applicati sui lati possono farli saltare sulla superficie di lavoro.*
- e) Utilizzare sempre flangie delle dimensioni e forma corretti per il disco selezionato.** *Le flangie idonee supportano il disco, riducendo così la possibilità di rottura del disco. La flangie per i dischi da taglio possono essere diverse dalle flangie per i dischi destinati alla smerigliatura.*
- f) Non utilizzare dischi consumati, provenienti da utensili di dimensioni maggiori.** *I dischi realizzati per utensili di dimensioni maggiori non sono idonei per le velocità più elevate di utensili più*

piccoli e potrebbero rompersi.

- g) **Quando si utilizzano ruote a doppio uso, utilizzare sempre il giusto paraurti per l'applicazione in corso.** *L'omissione dell'uso del paraurti corretto potrebbe non fornire il livello desiderato di protezione, il che potrebbe causare gravi lesioni.*
- h) **Attenzione! La smerigliatura di sottili lamiere di metallo o di altre strutture facilmente vibranti con una grande superficie può risultare in un'emissione totale del rumore molto superiore (fino a 15 dB) rispetto ai valori dichiarati di emissione del rumore.** Tali pezzi di lavoro dovrebbero essere, per quanto possibile, evitati dall'emissione sonora mediante misure idonee, come l'applicazione di pesanti tappetini flessibili smorzanti. L'aumento dell'emissione del rumore deve essere preso in considerazione sia per la valutazione del rischio di esposizione al rumore che per la scelta di una protezione uditiva adeguata.

ISTRUZIONI DI SICUREZZA AGGIUNTIVE PER OPERAZIONI DI TRONCATURA

Avvertenze di sicurezza supplementari specifiche per operazioni di troncatura:

- a) **Evitare che il disco di taglio si inceppi e non applicare una pressione eccessiva. Evitare di fare tagli troppo profondi.** *Se si sottopone a stress eccessivo il disco, si aumentano le possibilità che il disco si pieghi con conseguente rischio di rimbalzo indietro o di rottura del disco.*
- b) **Non posizionare il proprio corpo in linea e dietro il disco.** *Quando il disco, nel punto di lavoro viene allontanato dal proprio corpo, il possibile rimbalzo può far sbatter il disco in rotazione e l'utensile direttamente sul corpo dell'operatore.*
- c) **Se il disco si sta piegando o quando si interrompe il taglio per una qualsiasi ragione, spegnere e l'utensile e tenerlo fino all'arresto complete del disco. Non tentare mai di togliere il disco di taglio dal taglio mentre il disco è ancora in movimento, in caso contrario si rischia il rimbalzo all'indietro.** *Eliminare le cause probabili che hanno portato alla piegatura del disco.*
- d) **Non riavviare l'operazione di taglio del pezzo. Attendere che il disco sia arrivato alla velocità massima e rientrare nel taglio con attenzione.** *Se l'utensile viene riavviato all'interno del taglio, il disco potrebbe piegarsi, saltare in avanti o rimbalzare indietro.*
- e) **Sostenere pannelli e qualsiasi oggetto di lavorazione di grandi dimensioni per evitare che il disco si blocchi e causi un rimbalzo indietro.** *Gli oggetti di grandi dimensioni tendono a piegarsi sotto il proprio peso. Collocare dei sostegni sotto l'oggetto in prossimità della linea di taglio, su entrambi i lati del disco.*
- f) **Prestare particolare attenzione nella esecuzione**

di tagli cechi in pareti o altre parti non a vista.

Il disco potrebbe tagliare tubazioni dell'acqua o del gas, cavi elettrici o altri oggetti che potrebbero provocare il rimbalzo indietro dell'apparecchiatura.

- g) **Non tentare di effettuare tagli curvi.** *Sovraccaricare la ruota aumenta il carico e la suscettibilità di torsione o blocco della ruota durante il taglio e la possibilità di ribaltamento o rottura della ruota, il che può causare gravi lesioni.*

ISTRUZIONI PER LA SICUREZZA DEL PACCO BATTERIA

- a) **Non smontare, aprire o strappare le cellule secondarie o il pacco batteria.**
- b) **Non cortocircuitare un pacco batteria. Non conservare un pacco batteria disordinatamente in una scatola o un cassetto in cui potrebbero cortocircuitarsi tra essi o essere cortocircuitati da altri oggetti metallici.** Quando il pacco batteria non è in uso, tenerlo lontano da altri oggetti metallici come graffette, monete, chiavi, chiodi, viti e altri piccoli oggetti metallici, potrebbe averarsi un collegamento tra i due terminali. Collegare i terminali della batteria potrebbe causare incendi o ustioni.
- c) **Non esporre il pacco batteria a calore o fuoco. Evitare di conservarli alla luce diretta del sole.**
- d) **Non sottoporre il pacco batteria a scosse meccaniche.**
- e) **In caso di perdite da una cellula, evitare che il liquido entri in contatto con la pelle o gli occhi. In caso di contatto, lavare l'area interessata con abbondante acqua e consultare un medico.**
- f) **Tenere le cellule e il pacco batteria puliti e asciutti.**
- g) **Pulire i terminali delle cellule e del pacco batteria con un panno pulito e asciutto nel caso in cui si sporchino.**
- h) **Il pacco batteria deve essere caricato prima dell'uso. Utilizzare sempre il caricatore corretto e consultare le istruzioni.**
- i) **Non lasciare un pacco batteria in carica se non in uso.**
- j) **Dopo lunghi periodi di conservazione, potrebbe essere necessario caricare e scaricare le cellule o il pacco batteria diverse volte per ottenere le massime prestazioni.**
- k) **Ricaricare solo con il caricatore specificato da Worx. Non utilizzare caricatori diversi da quelli forniti per l'uso specifico con l'apparecchiatura.**
- l) **Non utilizzare un pacco batteria non progettato per l'uso con l'apparecchiatura.**
- m) **Tenere il pacco batteria fuori dalla portata dei bambini.**

- n) Conservare i documenti originali del prodotto per riferimenti futuri.
- o) Rimuovere la batteria dall'apparecchiatura, se non in uso.
- p) Smaltire adeguatamente.
- q) Non mischiare batterie di diverse marche, capacità, dimensioni o tipologia nello stesso dispositivo.
- r) Tenere la batteria lontano da microonde e alta pressione.
- s) **Attenzione! Non utilizzare batterie non ricaricabili.**

SIMBOLI

	Per ridurre il rischio di lesioni, l'utente deve leggere il manuale di istruzioni
	Attenzione
	Indossare protezione per le orecchie
	Indossare protezione per gli occhi
	Indossare una mascherina antipolvere
	Indossare guanti protettivi
	Operare sempre con entrambe le mani
	Le batterie potrebbero entrare nel ciclo dell'acqua se non siano smaltite in modo inappropriato, il che può essere pericoloso per l'ecosistema. Non smaltire le batterie usate come rifiuti urbani non differenziati.
	Non bruciare
	Assicurarsi che la batteria venga rimossa prima di sostituire gli accessori

	Il simbolo sulla confezione è solo per la Francia.
	Batteria agli ioni di litio Questo prodotto è contrassegnato da un simbolo relativo alla "raccolta separata" per tutti i pacchi batteria e il pacco batteria. Quindi, sarà riciclata o smantellata per ridurre l'impatto sull'ambiente. I pacchi batteria possono essere pericolosi per l'ambiente e per la salute umana poiché contengono sostanze pericolose.
	I prodotti elettrici non possono essere gettati tra i rifiuti domestici. L'apparecchio da rottamare deve essere portato al centro di riciclaggio per un corretto trattamento. Controllare con le autorità locali o con il rivenditore per localizzare il centro di riciclaggio più vicino.

2.ELENCO DEI COMPONENTI

1.	PULSANTE DI BLOCCO PERNO
2.	INTERRUTTORE D'ACCENSIONE/ SPEGNI
3.	PULSANTE DI SCATTO DEL PACCO BATTERIA*
4.	UNITÀ BATTERIA*
5.	PULSANTE DI REGOLAZIONE DELLA VELOCITÀ
6.	IMPUGNATURA AUSILIARIA
7.	PROTEZIONE DELLA RUOTA
8.	DISCO*
9.	FLANGIA INTERNA
10.	FLANGIA ESTERNA
11.	CHIAVE

* Accessori illustrati o descritti non fanno necessariamente parte del volume di consegna.

3. DATI TECNICI

Codice **WX807; WX807.X; WX808; WX808.X** (8-designazione del macchinario rappresentativo del Smerigliatrice angolare)

	WX807; WX807.X **	WX808; WX808.X **
Tensione nominale	20 V \equiv Max ***	
Velocità a vuoto nominale	2500~11500 rpm	
Profondità di taglio	35 mm	30 mm
Diametro massimo disco	125 mm	115 mm
Diametro interno disco	22.2 mm	
Filettatura perno	M14	
Peso (Utensile nudo)	1.6 kg	

** X = 1-999, A-Z, M1-M9 solo per clienti diversi, non ci sono cambiamenti rilevanti sicuri tra questi modelli.

*** Tensione misurata senza carico di lavoro. La tensione iniziale della batteria raggiunge un massimo di 20 Volt. La tensione nominale è di 18 Volt.

BATTERIE E CARICABATTERIE CONSIGLIATI

Categoria	Modello	Capacità
20 V Batteria	WA3644	4.0 Ah
20 V Caricabatteria	WA3802	2.0 A

Si raccomanda di acquistare tutti gli accessori nello stesso negozio in cui è stato acquistato l'attrezzo. Fare riferimento alla confezione dell'accessorio per altri dettagli. Il personale del negozio può aiutarvi e consigliarvi.

INFORMAZIONI SUL RUMORE

		WX807; WX807.X	WX808; WX808.X
Pressione acustica ponderata A	Disco da taglio	L_{pA} : 82.9 dB(A)	L_{pA} : 82.7 dB(A)
	Disco abrasivo	L_{pA} : 83.2 dB(A)	L_{pA} : 83.0 dB(A)
Potenza acustica ponderata A	Disco da taglio	L_{WA} : 90.9 dB(A)	L_{WA} : 90.7 dB(A)
	Disco abrasivo	L_{WA} : 91.2 dB(A)	L_{WA} : 91.0 dB(A)

K_{pA} & K_{WA}

3.0 dB(A)

Indossare protezione per le orecchie. 

INFORMAZIONI SULLA VIBRAZIONE

				WX807; WX807.X	WX808; WX808.X
I valori totali di vibrazione (somma vettoriale triassiale) sono determinati secondo lo standard EN 62841:					
Smerigliatrice	smerigliatura di superficie o taglio abrasivo	Disco da taglio	Impugnatura principale	Valore emissione vibrazion $a_{h,CO} = 4.204 \text{ m/s}^2$	Valore emissione vibrazion $a_{h,CO} = 4.119 \text{ m/s}^2$
			Impugnatura ausiliaria	Valore emissione vibrazion $a_{h,CO} = 5.305 \text{ m/s}^2$	Valore emissione vibrazion $a_{h,CO} = 5.121 \text{ m/s}^2$
			Valore totale dichiarato delle vibrazioni	$a_{h,CO} = 5.305 \text{ m/s}^2$	
		Disco abrasivo	Impugnatura principale	Valore emissione vibrazion $a_{h,AG} = 4.535 \text{ m/s}^2$	Valore emissione vibrazion $a_{h,AG} = 4.431 \text{ m/s}^2$
			Impugnatura ausiliaria	Valore emissione vibrazion $a_{h,AG} = 5.503 \text{ m/s}^2$	Valore emissione vibrazion $a_{h,AG} = 5.401 \text{ m/s}^2$
			Valore totale dichiarato delle vibrazioni	$a_{h,AG} = 5.503 \text{ m/s}^2$	
	Incertezza K = 1.5 m/s ²				

- Il valore totale dichiarato delle vibrazioni è stato misurato in conformità con un metodo di prova standard e può essere utilizzato per confrontare un utensile con un altro;
- Il valore totale dichiarato delle vibrazioni può essere utilizzato anche in una valutazione preliminare dell'esposizione.

! AVVERTENZA: Il valore delle vibrazioni emesse durante il reale utilizzo dello strumento può differire dal valore dichiarato in base ai modi con cui viene usato lo strumento, ai seguenti esempi e ad altre variabili: Come viene usato l'apparecchio e i materiali tagliati.
Le condizioni e la buona manutenzione dello strumento.
L'uso dell'accessorio corretto per il taglio e la sua affilatura, nonché le sue buone condizioni.
La stretta sull'impugnatura e l'eventuale utilizzo di accessori antivibrazione.
L'adeguatezza dell'utilizzo dell'utensile rispetto a quanto previsto.

Questo strumento potrebbe causare la sindrome da vibrazioni mano-braccio se il suo utilizzo non viene gestito correttamente.

! AVVERTENZA: Per essere precisi, una stima del livello di esposizione in condizioni di utilizzo dovrebbe anche tenere conto di tutte le parti del ciclo operativo, come le volte in cui lo strumento viene spento e il tempo in cui viene lasciato girare a vuoto senza realmente fare il suo lavoro. Questo potrebbe ridurre significativamente il livello di esposizione sul periodo di lavoro totale.
Un aiuto a minimizzare il proprio rischio di esposizione alle vibrazioni.
Conservare questo strumento sempre in conformità a queste istruzioni e mantenerlo ben lubrificato (dove appropriato).
Se lo strumento deve essere usato regolarmente, investire in accessori antivibrazione.
Pianificare il programma di lavoro in modo da suddividere i lavori che implicano le maggiori vibrazioni nell'arco di più giorni.

4.USO CONFORME ALLE NORME

La macchina è destinata al taglio, all'asportazione e alla spazzolatura di materiali metallici e lapidei.

5. ISTRUZIONI SUL FUNZIONAMENTO



Nota: Leggere scrupolosamente il manuale delle istruzioni prima di usare l'attrezzo.

MONTAGGIO E FUNZIONAMENTO

AZIONE	FIGURA
PRIMA DEL FUNZIONAMENTO	
Montaggio dell'impugnatura supplementare	Verdere Figura. A
Montaggio del disco	Verdere Figura. B1, B2, B3
Sostituzione del disco NOTA: Prima di effettuare qualsiasi lavoro sulla macchina, rimuovere il pacco batteria.	
Rimuovere il disco seguendo i passaggi inversi delle Fig. B1, B2, B3.	
Carica del pacco batteria	Verdere Figura. C1
Installazione/rimozione del pacco batteria	Verdere Figura. C2
FUNZIONAMENTO	
Utilizzo dell'interruttore di accensione/spengimento	Verdere Figura. D1
Regolazione della velocità Velocità regolabile su 6 livelli	Verdere Figura. D2
Regolazione della protezione del disco NOTA: Ruotare la protezione nella direzione desiderata. Il lato chiuso della protezione deve essere sempre rivolto verso l'operatore per garantire una protezione contro scintille, detriti e frammenti del disco durante l'uso.	Verdere Figura. E
Aree per l'impugnatura	Verdere Figura. F
Sgrossatura	Verdere Figura. G1
Troncare	Verdere Figura. G2

SUGGERIMENTI OPERATIVI PER LA SMERIGLIATRICE ANGOLARE

1. Avviarla sempre senza carico per raggiungere la velocità massima, quindi cominciare la

lavorazione.

2. Non forzare il disco a lavorare più velocemente; una velocità inferiore significa una maggiore durata.
3. Lavorare sempre con un angolo compreso tra 15 e 30 gradi tra la mola e il pezzo in lavorazione quando si eseguono operazioni di smerigliatura grossolana. Un angolo maggiore causerà la formazione di solchi nel pezzo e rovinerà la finitura della superficie. Spostare la smerigliatrice angolare sul pezzo da lavorare in tutte le direzioni.
4. Quando si utilizza un disco di taglio, non cambiare mai l'angolo di taglio; si rischia di bloccare il disco e il motore della smerigliatrice o di rompere il disco. Mentre si taglia, spostare il disco unicamente nella direzione opposta rispetto alla sua rotazione. Se lo si sposta nella stessa direzione della rotazione, il disco potrebbe balzare fuori dalla fessura di taglio.
5. Per tagliare del materiale molto duro, si ottengono i risultati migliori con un disco diamantato.
6. Il disco diamantato può surriscaldarsi con l'uso. In tal caso si vedrà un anello di scintille attorno al disco in rotazione. Interrompere l'operazione di taglio e attendere che il disco si raffreddi facendolo ruotare senza carico per 2-3 minuti.
7. Verificare sempre che il pezzo da lavorare sia fissato saldamente per evitare che si sposti durante la lavorazione.

6. MANUTENZIONE

Rimuovere il pacco batteria dall'utensile prima di eseguire qualsiasi regolazione, riparazione o manutenzione.

All'interno dell'attrezzo non ci sono parti riparabili da parte dell'utente. Non usare mai acqua o detersivi chimici per pulire l'attrezzo. Pulire con un panno asciutto. Conservare sempre gli attrezzi in luoghi asciutti. Tenere pulite le aperture di ventilazione del motore. Tenere puliti dalla polvere tutti i controlli operativi. La formazione di scintille all'interno delle aperture di ventilazione, è un fenomeno normale che non crea danni all'attrezzo.

RISOLUZIONE GUASTI

Anche se la nuova smerigliatrice angolare è molto semplice da utilizzare, in caso di problemi controllare quanto segue:

1. Se il disco della smerigliatrice traballa o vibra, controllare che la flangia esterna sia stretta, e che il disco sia posizionato correttamente sulla parte piatta della flangia.
2. Non usare il disco se mostra segni evidenti di

danni, perché potrebbe rompersi. Rimuoverlo e sostituirlo con un disco nuovo. Smaltire i vecchi dischi secondo quanto stabilito dalle norme in materia.

3. La lavorazione dell'alluminio o di leghe morbide simili, ostruisce rapidamente il disco, che non molerà efficacemente.

PER GLI UTENSILI A BATTERIA

La temperatura ambientale d'uso e conservazione dell'elettro utensile e della batteria è di 0 °C-45 °C. La temperatura ambientale raccomandata per il caricabatterie durante la ricarica è di 0 °C-40 °C.

Dettagli sullo smaltimento sicuro delle batterie usate:

Al termine del ciclo di vita dell'apparecchio, rimuovere il pacco batterie in modo sicuro prima di smaltire l'apparecchio. Non gettare le batterie né gettarle nel normale bidone della spazzatura. Inoltre non smaltire la batteria insieme all'apparecchio. Rimuovere la batteria usata dell'apparecchio e smaltirla presso il centro di riciclaggio più vicino o più conveniente o in un centro di riciclaggio dedicato. In caso di dubbio, consultare l'ufficio locale per la tutela dell'ambiente. Le batterie possono entrare nel ciclo dell'acqua se smaltite in modo improprio, il che può essere pericoloso per l'ecosistema. Non smaltire i rifiuti delle batterie come rifiuti urbani non differenziati.

7. TUTELA AMBIENTALE



I prodotti elettrici non possono essere gettati tra i rifiuti domestici. L'apparecchio da rottamare deve essere portato al centro di riciclaggio per un corretto trattamento. Controllare con le autorità locali o con il rivenditore per localizzare il centro di riciclaggio più vicino.

8. DICHIARAZIONE DI CONFORMITÀ

Noi,
Positec Germany GmbH
Postfach 680194, 50704 Cologne, Germany

A nome di Positec si dichiara che il prodotto,
Descrizione **Smerigliatrice angolare a batteria**
Codice **WX807; WX807.X; WX808; WX808.X**
(8-designazione del macchinario rappresentativo del Smerigliatrice angolare)
Fonction **smerigliatura periferica e laterale**
Numero di serie **Si trova sull'etichetta di marcatura**

È conforme alle seguenti direttive:
2006/42/EC, 2014/30/EU, 2011/65/EU & (EU)2015/863

Conforme a,
EN 62841-1, EN IEC 62841-2-3, EN IEC 55014-1, EN IEC 55014-2, EN IEC 63000

Il responsabile autorizzato alla compilazione della documentazione tecnica,

Nom: Marcel Filz
Indirizzo: Positec Germany GmbH
Postfach 680194, 50704 Cologne, Germany



47

2025/05/14

Allen Ding

Vice capo ingegnere, testing e certificazione
Autorizzato a rilasciare la dichiarazione di conformità per conto del produttore
Positec Technology (China) Co., Ltd
18, Dongwang Road, Suzhou Industrial Park, Jiangsu 215123, P. R. China

DICHIARAZIONE DI CONFORMITÀ (BATERIA)

Noi,
Positec Germany GmbH
Postfach 680194, 50704 Cologne, Germany

A nome di Positec si dichiara che il prodotto
Descrizione **Batteria**
Codice **WA3644**
Funzione **Fornire energia per utensili elettrici, attrezzi da giardino e prodotti simili.**
Numero di serie **Si trova sull'etichetta di marcatura**

Conforme al seguente regolamento e direttive:
(EU) 2023/1542, 2011/65/EU & (EU) 2015/863

Conforme a,
EN 62133-2, EN IEC 63000

Il responsabile autorizzato alla compilazione della documentazione tecnica,

Nome **Marcel Filz**
Indirizzo **Positec Germany GmbH**
Postfach **680194, 50704 Cologne, Germany**



2025/05/14
Allen Ding

Vice capo ingegnere, testing e certificazione
Autorizzato a rilasciare la dichiarazione di conformità per conto del produttore
Positec Technology (China) Co., Ltd
18, Dongwang Road, Suzhou Industrial Park, Jiangsu 215123, P. R. China

TABLA DE CONTENIDOS

1. LAS INSTRUCCIONES DE SEGURIDAD
2. LISTA DE COMPONENTES
3. CARACTERÍSTICAS TÉCNICAS
4. UTILIZACIÓN REGLAMENTARIA
5. INSTRUCCIONES DE FUNCIONAMIENTO
6. MANTENIMIENTO
7. PROTECCIÓN AMBIENTAL
8. DECLARACIÓN DE CONFORMIDAD

1. LAS INSTRUCCIONES DE SEGURIDAD MANUAL ORIGINAL SEGURIDAD DEL PRODUCTO ADVERTENCIA DE SEGURIDAD GENERALES SOBRE HERRAMIENTAS ELÉCTRICAS



¡ Advertencia! Lea todas las advertencias de seguridad, instrucciones, ilustraciones y especificaciones que acompañan a esta herramienta eléctrica. *Si no se respetan todas las instrucciones que se indican abajo, podría producirse una descarga eléctrica, un incendio o alguien podría resultar herido de gravedad.*

Conserve todas las advertencias e instrucciones para futuras consultas.

El término "herramienta eléctrica" en todas las advertencias siguientes corresponde a la herramienta eléctrica con o sin cable.

- 1) ZONA DE TRABAJO
 - a) **Mantener su lugar de trabajo limpio y bien iluminado.** *Bancos de trabajo desordenados y lugares oscuros invitan a los accidentes.*
 - b) **No utilizar herramientas eléctricas en atmósferas explosivas, como por ejemplo en presencia de líquidos inflamables, gases o polvo.** *Las herramientas eléctricas crean chispas que pueden encender el polvo o los vapores.*
 - c) **Mantener alejados a los niños y visitantes mientras opera una herramienta eléctrica.** *Las distracciones pueden hacerle perder el control.*

2) SEGURIDAD ELÉCTRICA

- a) **Los enchufes de la herramienta eléctrica deben**

encajar perfectamente en el tomacorriente. Nunca modificar el enchufe de ninguna manera. No utilizar adaptadores con herramientas eléctricas conectadas a tierra. *Los enchufes no modificados y los que encajan perfectamente en el tomacorriente reducirán el riesgo de descarga eléctrica.*

- b) Evitar el contacto del cuerpo con superficies conectadas a tierra tales como caños, radiadores, cocinas y heladeras.** *Existe un riesgo creciente de descarga eléctrica si su cuerpo queda conectado a tierra.*
- c) No exponer las herramientas eléctricas a la lluvia y no guardar en lugares húmedos.** *El agua que penetra en ellas aumentará el riesgo de una descarga eléctrica.*
- d) No abusar del cable. Nunca utilizar el cable para transportar, tirar o desenchufar la herramienta eléctrica.** *Mantener el cable alejado del calor, del aceite, de bordes agudos o piezas móviles. Los cables dañados o enredados aumentan el riesgo de descarga eléctrica.*
- e) Cuando utilice su herramienta eléctrica al aire libre, emplear un prolongador apto para uso en exteriores.** *El empleo de cables para uso al aire libre reduce el riesgo de descarga eléctrica.*
- f) Si es necesario utilizar la herramienta motorizada en un lugar muy húmedo, utilice una fuente de alimentación con dispositivo de corriente residual (RCD).** *El uso de un RCD reduce el riesgo de descarga eléctrica.*

3) SEGURIDAD PERSONAL

- a) Mantenerse alerta, poner atención en lo que está haciendo y utilice el sentido común mientras opera una herramienta eléctrica. No emplear la herramienta cuando se encuentre cansado o bajo la influencia de drogas, alcohol o medicación.** *Un momento de falta de atención durante el manejo de herramientas eléctricas puede dar lugar a daños corporales serios.*
- b) Utilizar equipo de seguridad. Usar siempre protección ocular.** *Equipo de seguridad como máscaras contra el polvo, zapatos antideslizantes de seguridad, sombrero o protección auditiva para condiciones apropiadas reducirá daños corporales.*
- c) Evite el arranque accidental. Asegúrese de que el interruptor se encuentra desactivado antes de enchufar la máquina o colocar la batería, al tomar la herramienta o transportarla.** *Transportar herramientas con el dedo en el interruptor o enchufar la herramienta cuando el interruptor está encendido invitan a los accidentes.*
- d) Retire llaves de ajuste o llaves inglesas antes de poner la herramienta en funcionamiento.** *Una llave que queda unida a una pieza móvil de la herramienta puede originar daños corporales.*
- e) No extralimitarse. Mantenerse firme y con buen**

equilibrio en todo momento. *Esto permite un mejor control de la herramienta en situaciones inesperadas.*

- f) Vestirse apropiadamente. No usar ropa suelta ni alhajas. Mantener su cabello y ropa alejados de las piezas móviles.** *La ropa suelta, las alhajas o el cabello largo pueden ser atrapados por las piezas móviles.*
- g) Si se proporcionan dispositivos para la extracción y recolección de polvo, asegurarse de que estos estén conectados y utilizados correctamente.** *El uso de estos dispositivos puede reducir peligros relacionados con el polvo.*
- h) No permita que el hecho de estar familiarizado con el uso de herramientas le haga volverse descuidado o ignorar las normas de seguridad.** *La falta de atención puede provocar heridas graves en una fracción de segundo.*

4) MANTENIMIENTO DE LA HERRAMIENTA MOTORIZADA

- a) No forzar la herramienta eléctrica. Utilizar la herramienta eléctrica correcta para su aplicación.** *La herramienta eléctrica correcta hará el trabajo mejor y más seguro a la velocidad para la cual fue diseñada.*
- b) No utilizar la herramienta eléctrica si el interruptor no la enciende o apaga.** *Cualquier herramienta eléctrica que no pueda ser controlada con el interruptor es peligrosa y debe ser reparada.*
- c) Desconecte el enchufe de la toma eléctrica y/o la batería de la herramienta antes de realizar cualquier ajuste, cambiar un accesorio o guardar la herramienta.** *Tales medidas de seguridad preventivas reducen el riesgo de arranque accidental de la herramienta.*
- d) Mantener las herramientas eléctricas que no usa fuera del alcance de los niños y no permita que personas no familiarizadas con la herramienta o con estas instrucciones maneje la herramienta eléctrica.** *Las herramientas eléctricas son peligrosas en manos de usuarios inexpertos.*
- e) Revisar las herramientas eléctricas. Comprobar si hay desalineamiento o atascamiento de piezas móviles, rotura de piezas en general y cualquier otra condición que pueda afectar la operación normal de la herramienta. Si se verifican daños, recurra a un service calificado antes de volver a usar la herramienta.** *Las herramientas mal mantenidas causan muchos accidentes.*
- f) Mantener las piezas de corte limpias y afiladas.** *Puesto que son menos probables de atascarse y más fáciles de controlar.*
- g) Utilizar la herramienta eléctrica, accesorios y brocas etc., de acuerdo con estas instrucciones y de la manera prevista para el tipo particular de herramienta eléctrica, teniendo en cuenta**

las condiciones de trabajo y el trabajo a ser realizado. El uso de la herramienta eléctrica para otras operaciones distintas de lo previsto podría dar lugar a una situación peligrosa.

- h) Mantenga las empuñaduras y las superficies de agarre secas, limpias y sin aceite ni grasa.** Una empuñadura o una superficie de agarre resbaladiza dificultan la correcta manipulación y el control de la herramienta en situaciones imprevistas.
- 5) UTILIZACIÓN Y MANTENIMIENTO DE LA BATERÍA**
- a) Recargar solamente con el cargador indicado por el fabricante.** Un cargador adaptado a un tipo de batería podría crear un riesgo de incendio si se utiliza con una diferente batería.
- b) Utilizar las herramientas eléctricas solamente con baterías especialmente adaptadas.** La utilización de cualquier otra batería podría causar un riesgo de incendio o herida.
- c) Cuando la batería no está en uso, tenerla lejos de los objetos metálicos como los trombones, las piezas de moneda, las llaves, los clavos, los tornillos, o cualquier otro pequeño objeto metálico susceptibles de establecer una conexión de un terminal a otra.** El cortocircuito de un terminal a otra puede causar quemaduras o un incendio.
- d) Hay una fuga de líquido de la batería. Evitar todo contacto. Si entre accidentalmente en contacto con este líquido, lavar con agua limpia. En caso de contacto con los ojos, consultar a un médico.** El líquido presente en las baterías puede causar irritaciones o quemaduras.
- e) No utilice una batería o una herramienta que estén dañadas o hayan sido modificadas.** Las baterías dañadas y modificadas pueden comportarse de forma imprevisible y provocar un incendio, una explosión o herir a alguien.
- f) No arroje una batería o herramienta al fuego ni las exponga a una temperatura excesiva.** La exposición al fuego y a temperaturas superiores a 130 °C puede provocar una explosión.
- g) Respete todas las instrucciones de carga y no cargue la batería o la herramienta fuera del rango de temperatura especificado en las instrucciones.** Una carga inadecuada o a una temperatura fuera del rango especificado puede ocasionar daños en la batería y aumentar el riesgo de incendio.
- 6) REPARACIÓN**
- a) Permitir que el mantenimiento de su herramienta eléctrica sea efectuado por una persona calificada usando solamente piezas de recambio idénticas.** Esto es primordial para mantener la seguridad de la herramienta eléctrica.
- b) No intente reparar nunca una batería dañada.**

Cualquier intervención técnica en una batería debe ser realizada exclusivamente por el fabricante o por un servicio técnico autorizado.

INSTRUCCIONES DE SEGURIDAD PARA TODAS LAS OPERACIONES

ADVERTENCIAS DE SEGURIDAD COMUNES PARA OPERACIONES DE DESBASTE O CORTE:

- a) Esta herramienta eléctrica ha sido diseñada para funcionar como amoladora, o herramienta de corte. Familiarícese con todas las advertencias e instrucciones de seguridad, ilustraciones y especificaciones proporcionadas con esta herramienta.** Si no sigue las instrucciones que se presentan a continuación podrían producirse descargas eléctricas, incendios y/o serias lesiones.
- b) Operaciones como lijar, cepillar con alambre, pulir o cortar agujeros no deben realizarse con esta herramienta eléctrica.** Las operaciones para las que la herramienta no ha sido diseñada podrían suponer un riesgo y causar lesiones personales.
- c) No convierta esta herramienta eléctrica para que funcione de una manera que no esté específicamente diseñada y especificada por el fabricante de la herramienta.** Tal conversión puede resultar en una pérdida de control y causar lesiones personales graves.
- d) No utilice accesorios que no estén específicamente diseñados y especificados por el fabricante de la herramienta.** Solo porque el accesorio pueda acoplarse a su herramienta eléctrica, no garantiza una operación segura.
- e) La velocidad nominal del accesorio debe ser al menos igual a la velocidad máxima marcada en la herramienta.** Los accesorios que funcionen por encima de su velocidad nominal podrían salir disparados.
- f) El diámetro exterior y el grosor del accesorio debe encontrarse dentro de la capacidad de su herramienta.** Los accesorios del tamaño incorrecto no podrán protegerse y controlarse correctamente.
- g) Las dimensiones del montaje del accesorio deben ajustarse a las dimensiones del accesorio de montaje de la herramienta eléctrica.** Los accesorios que no coincidan con el accesorio de montaje de la herramienta eléctrica se desequilibrarán, vibrarán excesivamente y pueden provocar la pérdida de control.
- h) No utilice un accesorio dañado.** Antes de cada uso, inspeccione el accesorio en busca de defectos: las ruedas abrasivas con grietas o residuos, los paneles de apoyo con grietas,

deterioros o desgaste excesivo. Si se deja caer la herramienta, inspeccione los daños o instale un accesorio nuevo. Después de inspeccionar e instalar un accesorio, colóquese usted mismo y a todos los observadores lejos del plano de rotación del accesorio y ponga la herramienta en funcionamiento a la máxima velocidad sin carga durante un minuto. Los accesorios dañados suelen romperse durante esta prueba.

- i) Utilice equipamiento de protección personal. Dependiendo de la aplicación, utilice escudos faciales, gafas de seguridad o protección ocular. Si es necesario, utilice una máscara antipolvo, protectores auditivos, guantes y delantal que permitan detener los pequeños fragmentos abrasivos. La protección ocular debe detener los residuos voladores generados por las distintas operaciones. La máscara antipolvo o el respirador deben ser capaces de filtrar partículas generadas por el uso. La exposición prolongada a ruidos de alta intensidad podría provocar problemas auditivos.**
- j) Mantenga a los observadores a una distancia segura, alejados del área de trabajo. Cualquier persona que penetre en el área de trabajo debe utilizar equipamiento de protección personal. Los fragmentos de una pieza de trabajo o un accesorio roto podrían volar y causar lesiones lejos del área inmediata de uso.**
- k) Sostenga la herramienta únicamente por medio de superficies aislantes, al realizar una operación en la que el accesorio de corte pueda entrar en contacto con cableado oculto. El contacto de un accesorio de corte con un cable "bajo tensión" puede electrificar las partes metálicas expuestas de la herramienta eléctrica y dar al operador una descarga eléctrica.**
- l) No deposite la herramienta hasta que el accesorio se haya detenido por completo. El accesorio giratorio podría arrastrar la superficie y tirar de la herramienta fuera de su control.**
- m) No utilice la herramienta mientras la transporta a un lado. El contacto accidental con el accesorio giratorio podría arrastrar su ropa, atrayendo el accesorio hacia su cuerpo.**
- n) Limpie regularmente las ventilaciones de la herramienta. El ventilador del motor arrastra el polvo hacia el interior de la carcasa, y la acumulación excesiva de polvo metálico podría generar riesgos eléctricos.**
- o) No utilice la herramienta cerca de materiales inflamables. Las chispas podrían prender los materiales.**
- p) No utilice accesorios que requieran refrigerantes líquidos. El uso de agua u otros refrigerantes líquidos podría provocar una electrocución o descarga.**
- q) Sostenga el asa con la mano mientras trabaja. Utilice siempre las asas auxiliares suministradas**

con la herramienta. La pérdida de control podría provocar lesiones personales.

OTRAS INSTRUCCIONES DE SEGURIDAD PARA TODAS LAS OPERACIONES

Advertencias sobre retroceso y relacionadas

El retroceso es una reacción súbita provocada por una pieza giratoria, panel de lijado, cepillo u otro accesorio atascado. El atasco causa una rápida detención de accesorio giratorio, que a su vez provoca una fuerza sin control en la herramienta, opuesta a la dirección de giro del accesorio en el punto del atasco.

Por ejemplo, si una rueda de lijado queda atascada en la pieza de trabajo, el borde de la rueda que entra en la superficie del material podría producir un retroceso. La rueda podría saltar hacia el usuario o en dirección contraria, dependiendo de la dirección de movimiento de la rueda en el punto del atasco. Las ruedas de lijado podrían además romperse en estas condiciones.

El retroceso es el resultado del mal uso de la herramienta y/o un procedimiento de uso o condición que pudiera evitarse tomando las precauciones siguientes.

- a) Mantenga agarrada la herramienta con firmeza y coloque su cuerpo y sus brazos de forma que pueda resistir las fuerzas de retroceso. Utilice siempre el asa auxiliar, si existe, para mantener el máximo control del retroceso o la reacción de torsión durante el arranque. El usuario puede controlar la reacción de torsión o las fuerzas de retroceso si se toman las precauciones adecuadas.**
- b) Nunca coloque las manos cerca del accesorio giratorio. El accesorio podría retroceder sobre su mano.**
- c) No coloque su cuerpo en el área en el que pueda producirse un retroceso de la herramienta, la fuerza de retroceso empujará la herramienta en dirección opuesta al movimiento de la rueda en el punto del atasco.**
- d) Tenga especial cuidado al trabajar en esquinas, bordes afilados, etc. Evite hacer rebotar el accesorio. Las esquinas, bordes afilados o botes tienen tendencia a atascar el accesorio giratorio y causan la pérdida de control o el retroceso.**
- e) No coloque una cadena de sierra, una cuchilla de tallado de madera, una rueda de diamante segmentada con un espacio periférico mayor de 10 mm o una hoja de sierra dentada. Estas cuchillas provocan retrocesos frecuentes y pérdida de control.**

INSTRUCCIONES INSTRUCCIONES DE SEGURIDAD ADICIONALES PARA OPERACIONES DE AMOLADURA Y CORTE

Advertencias de seguridad específicas para operaciones de desbaste y corte:

- a) **Utilice únicamente los tipos de rueda recomendados para su herramienta y la protección específica designada para la rueda seleccionada.** *Las ruedas para las que la herramienta no haya sido diseñada no quedarán correctamente protegidas y serán inseguras.*
- b) **Los discos de amolar con centro deprimido deberán montarse de manera que la cara de amolado no alcance a sobresalir del reborde de la caperuza de protección.** *Un disco de amolar incorrectamente montado cuya cara frontal rebase el reborde de la caperuza de protección no puede ser convenientemente protegido.*
- c) **La protección debe encontrarse firmemente colocada sobre la herramienta y posicionada para su máxima seguridad, de forma que se exponga la menor cantidad de la rueda hacia el operador.** *La misión de la caperuza protectora es proteger al usuario de los fragmentos que puedan desprenderse del útil, del contacto accidental con este, y de las chispas que pudieran incendiar su ropa.*
- d) **Las ruedas deben utilizarse únicamente para las aplicaciones recomendadas. Por ejemplo: no realice amoladuras con el borde de una rueda de corte.** *Las ruedas de corte abrasivo se fabrican para la amoladura periférica. La aplicación de fuerza lateral sobre este tipo de ruedas puede causar su vibración.*
- e) **Utilice siempre bridas de rueda sin daños, del tamaño y forma correctos para la rueda seleccionada.** *Las bridas de rueda adecuadas soportan la rueda y reducen la posibilidad de rotura de la rueda. Las bridas para ruedas de corte podrían ser diferentes de las bridas de rueda de amoladura.*
- f) **No utilice ruedas desgastadas de herramientas más grandes.** *Las ruedas diseñadas para herramientas más grandes no son adecuadas para herramientas de mayor velocidad o más pequeñas y podrían explotar.*
- g) **Al usar ruedas de doble propósito, siempre utilice la protección adecuada para la aplicación que se está realizando.** *No utilizar la protección correcta puede no proporcionar el nivel deseado de seguridad, lo que podría causar lesiones graves.*
- h) **¡Advertencia! El desbaste de láminas delgadas de metal u otras estructuras fácilmente vibrantes con una superficie grande puede resultar en una emisión total de ruido mucho más alta (hasta 15 dB) que los valores declarados de emisión de ruido. Se debe evitar en la medida de lo posible que estas piezas emitan sonido mediante medidas adecuadas, como la aplicación de pesadas alfombras flexibles de amortiguación. El aumento en la emisión de ruido también debe considerarse tanto para la evaluación del riesgo de exposición al ruido como para la selección de una protección auditiva adecuada.**

INSTRUCCIONES DE SEGURIDAD ADICIONALES PARA OPERACIONES DE CORTE

Advertencias de seguridad adicionales específicas para operaciones de corte:











- a) **Utilice únicamente los tipos de rueda recomendados para su herramienta y la protección específica designada para la rueda seleccionada.** *Las ruedas para las que la herramienta no haya sido diseñada no quedarán correctamente protegidas y serán inseguras.*
- b) **Los discos de amolar con centro deprimido deberán montarse de manera que la cara de amolado no alcance a sobresalir del reborde de la caperuza de protección.** *Un disco de amolar incorrectamente montado cuya cara frontal rebase el reborde de la caperuza de protección no puede ser convenientemente protegido.*
- c) **La protección debe encontrarse firmemente colocada sobre la herramienta y posicionada para su máxima seguridad, de forma que se exponga la menor cantidad de la rueda hacia el operador.** *La misión de la caperuza protectora es proteger al usuario de los fragmentos que puedan desprenderse del útil, del contacto accidental con este, y de las chispas que pudieran incendiar su ropa.*
- d) **Las ruedas deben utilizarse únicamente para las aplicaciones recomendadas. Por ejemplo: no realice amoladuras con el borde de una rueda de corte.** *Las ruedas de corte abrasivo se fabrican para la amoladura periférica. La aplicación de fuerza lateral sobre este tipo de ruedas puede causar su vibración.*
- e) **Utilice siempre bridas de rueda sin daños, del tamaño y forma correctos para la rueda seleccionada.** *Las bridas de rueda adecuadas soportan la rueda y reducen la posibilidad de rotura de la rueda. Las bridas para ruedas de corte podrían ser diferentes de las bridas de rueda de amoladura.*
- f) **No utilice ruedas desgastadas de herramientas más grandes.** *Las ruedas diseñadas para herramientas más grandes no son adecuadas para herramientas de mayor velocidad o más pequeñas y podrían explotar.*
- g) **No intente realizar cortes curvos.** *Sobrecargar la rueda aumenta la carga y la susceptibilidad al torsionado o bloqueo de la rueda en el corte y la posibilidad de retroceso o rotura de la rueda, lo que puede provocar lesiones graves.*

ADVERTENCIAS DE SEGURIDAD PARA LA BATERÍA

- a) No desmonte, abra o destruya las pilas o las baterías recargables.
- b) No provoque un cortocircuito en la batería. No almacene las baterías de forma descuidada en una caja o cajón donde podría provocar un cortocircuito entre ellas o mediante otros objetos metálicos. Cuando la batería no esté siendo utilizada, manténgala alejada de objetos metálicos, como clips de papel, monedas, llaves, clavos, tornillos u otros objetos metálicos pequeños, que pueden posibilitar la conexión de un borne con otro. Al provocar un cortocircuito con los bornes de la batería se pueden sufrir quemaduras o generar un incendio.
- c) No exponga las baterías al calor o al fuego. No las guarde expuestas directamente al sol.
- d) No exponga las baterías a impactos mecánicos.
- e) En caso de que la batería tenga fugas de líquido, no permita que el líquido entre en contacto con la piel o los ojos. Si se produce el contacto, lave la zona afectada con grandes cantidades de agua y acuda a un médico.
- f) Mantenga las baterías limpias y secas.
- g) Limpie los bornes de la batería con un paño limpio si se ensucian.
- h) Cargue la batería antes de utilizarla. Consulte siempre estas instrucciones y aplique el procedimiento de carga adecuado.
- i) No deje la batería cargándose durante prolongados períodos de tiempo cuando no se utilice.
- j) Después de prolongados períodos de almacenamiento, puede que sea necesario cargar y descargar la batería varias veces para obtener el máximo rendimiento.
- k) Recargue solo con el cargador indicado por Worx. No utilice ningún otro cargador que no sea el específicamente proporcionado para el uso con este equipo.
- l) No utilice ninguna batería distinta a la diseñada para utilizarse con el aparato.
- m) Mantenga la batería fuera del alcance de los niños.
- n) Conserve la documentación original del producto por si tuviera que consultarla en otro momento.
- o) Extraiga la batería del aparato cuando no lo utilice.
- p) Deshágase del producto correctamente.
- q) No se deben mezclar pilas de diferentes fabricantes, capacidad, tamaño o tipo en un mismo dispositivo.
- r) Mantener la batería lejos de microondas y alta presión.

s) ¡Advertencia! No utilice pilas no recargables.

SÍMBOLOS

	Para reducir el riesgo de lesión, lea el manual de instrucciones
	ADVERTENCIA
	Utilice protección auditiva
	Utilice protección ocular
	Utilice una máscara antipolvo
	Utilizar guantes de protección
	Opere siempre con ambas manos.
	Las baterías pueden entrar en el ciclo del agua si se desechan incorrectamente, lo que puede ser peligroso para el ecosistema. No deseché las baterías usadas como residuos municipales sin clasificar.
	No quemar
	Compruebe que se haya extraído la batería antes de cambiar los accesorios
	El símbolo en el embalaje es solo para Francia.



Batería de ión de litio. Este producto se ha marcado con un símbolo relacionado con la "colección separada" para todos los paquetes de baterías y paquetes de baterías. Luego se reciclará o desmontará para reducir el impacto en el medio ambiente. Los paquetes de baterías pueden ser peligrosos para el medio ambiente y para la salud humana, ya que contienen sustancias peligrosas.



Los residuos de aparatos eléctricos y electrónicos no deben depositarse en la basura doméstica. Se deben reciclar en las instalaciones especializadas. Consulte a las autoridades locales o el establecimiento para saber cómo reciclar estos productos.

2.LISTA DE COMPONENTES

1. **BOTÓN DE BLOQUEO**
2. **INTERRUPTOR DE ENCENDIDO/ APAGADO**
3. **BOTÓN DE DESBLOQUEO DE LA BATERÍA ***
4. **BATERÍA ***
5. **BOTÓN DE AJUSTE DE VELOCIDAD**
6. **MANGO AUXILIAR**
7. **PROTECTOR DE DISCO**
8. **DISCO ABRASIVO ***
9. **BRIDA INTERIOR**
10. **BRIDA EXTERIOR**
11. **LLAVE INGLESA**

* Los accesorios ilustrados o descritos pueden no corresponder al material suministrado de serie con el aparato.

3.DATOS TÉCNICOS

Modelo **WX807; WX807.X; WX808; WX808.X**
(8-designación de maquinaria, representantes de Amoladora Angular)

	WX807; WX807.X **	WX808; WX808.X **
Tensión nominal	20 V Max ***	
Velocidad en vacío	2500~11500 rpm	
Profundidad de corte	35 mm	30 mm
Diámetro de disco	125 mm	115 mm
Diámetro interior del disco	22.2 mm	
Filete de rosca del husillo	M14	
Peso (Herramienta descubierta)	1.6 kg	

** X = 1-999, A-Z, M1-M9 solo se utilizan para diferentes clientes, no hay cambios relevantes seguros entre estos modelos

*** Voltaje medido sin carga. El voltaje inicial máximo de la batería es de 20 voltios. El voltaje nominal es de 18 voltios.

BATERÍAS Y CARGADORES RECOMENDADOS

Categoría	Modelo	Capacidad
20 V Batería	WA3644	4.0 Ah
20 V Cargador	WA3802	2.0 A

Recomendamos que adquiera todos sus accesorios en el mismo comercio donde compró la herramienta. Consulte los estuches de los accesorios para más detalles. El personal del comercio también puede ayudar y aconsejar.

INFORMACIÓN DE RUIDO

		WX807; WX807.X	WX808; WX808.X
Nivel de presión acústica ponderada	Disco de corte	L_{pA} : 82.9 dB(A)	L_{pA} : 82.7 dB(A)
	Disco de desbaste	L_{pA} : 83.2 dB(A)	L_{pA} : 83.0 dB(A)
Nivel de potencia acústica ponderada	Disco de corte	L_{wA} : 90.9 dB(A)	L_{wA} : 90.7 dB(A)
	Disco de desbaste	L_{wA} : 91.2 dB(A)	L_{wA} : 91.0 dB(A)
K_{pA} & K_{wA}			3.0 dB(A)
Utilice protección auditiva 			

INFORMACIÓN DE VIBRACIÓN

			WX807; WX807.X	WX808; WX808.X	
Valores totales de vibración (suma vectorial triangular) determinados según la norma EN 62841:					
Amoladora	desbaste de superficie o corte abrasivo	Disco de corte	Mango principal	Valor de emisión de vibración $a_{hCO} = 4.204 \text{ m/s}^2$	Valor de emisión de vibración $a_{hCO} = 4.119 \text{ m/s}^2$
			Mango auxiliar	Valor de emisión de vibración $a_{hCO} = 5.305 \text{ m/s}^2$	Valor de emisión de vibración $a_{hCO} = 5.121 \text{ m/s}^2$
			Valor total de vibración declarado	$a_{hCO} = 5.305 \text{ m/s}^2$	
		Disco de desbaste	Mango principal	Valor de emisión de vibración $a_{hAG} = 4.535 \text{ m/s}^2$	Valor de emisión de vibración $a_{hAG} = 4.431 \text{ m/s}^2$
			Mango auxiliar	Valor de emisión de vibración $a_{hAG} = 5.503 \text{ m/s}^2$	Valor de emisión de vibración $a_{hAG} = 5.401 \text{ m/s}^2$
			Valor total de vibración declarado	$a_{hAG} = 5.503 \text{ m/s}^2$	
	Incertitude $K = 1.5 \text{ m/s}^2$				

- El valor total de vibración declarado ha sido medido de acuerdo con un método de prueba estándar y puede ser utilizado para comparar una herramienta con otra;
- El valor total de vibración declarado también puede ser utilizado en una evaluación preliminar de la exposición.

⚠ ADVERTENCIA: El valor de emisión de vibraciones durante el uso de la herramienta podría ser distinto al valor declarado dependiendo de la forma en que se use la herramienta según las condiciones siguientes, y otras variaciones sobre el uso de la herramienta:
 Cómo se utiliza la herramienta y se cortan los materiales.
 Si la herramienta se encuentra en buenas condiciones de mantenimiento.
 Si se utiliza el accesorio correcto para la herramienta y se garantiza que está afilado y en buenas condiciones.
 Si se agarran las asas firmemente y se utilizan accesorios antivibración.
 Y si la herramienta se utiliza según su diseño y estas instrucciones.

Esta herramienta podría causar síndrome de vibración del brazo y la mano si no se utiliza correctamente.



ADVERTENCIA: Para conseguir una mayor precisión, debe tenerse en cuenta una estimación del nivel de exposición en condiciones reales de todas las partes del ciclo de uso, como los tiempos durante los que la herramienta está apagado o cuando está en funcionamiento pero no está realizando ningún trabajo. Ello podría reducir notablemente el nivel de exposición sobre el periodo de carga total.

Ayuda a minimizar el riesgo de exposición a la vibración.

Mantenga esta herramienta de acuerdo con estas instrucciones y bien lubricada (si es necesario).

Si la herramienta se utiliza regularmente, invierta en accesorios antivibración.

Planifique su programa de trabajo para distribuir el uso de la herramienta a lo largo de varios días.

4.USO PREVISTO

La máquina está diseñada para cortar, desbastar y cepillar materiales de metal y piedra.

5.INSTRUCCIONES DE FUNCIONAMIENTO



NOTA: Antes de usar la herramienta lea el manual de instrucciones detenidamente.

MONTAJE Y FUNCIONAMIENTO

ACCIÓN	FIGURA
ANTES DE UTILIZAR	
Empuñadura auxiliar ajustable	Ver Fig. A
Ensamblaje del disco	Ver Fig. B1, B2, B3
Reemplazo del disco	
NOTA: Antes de realizar cualquier trabajo en la máquina, retire el paquete de baterías.	
Cambie el disco siguiendo los pasos de la Fig. B1, B2 y B3, pero a la inversa.	
Carga del paquete de baterías	Ver Fig. C1
Instalación/retirada del paquete de baterías	Ver Fig. C2
FUNCIONAMIENTO	
Uso del interruptor de encendido/apagado	Ver Fig. D1
Ajuste de la velocidad Velocidad ajustable en 6 niveles	Ver Fig. D2

Ajuste del protector del disco
NOTA: Gire el protector en la dirección deseada.
El lado cerrado del protector debe estar siempre orientado hacia el operador para proporcionar protección contra chispas, residuos y fragmentos del disco durante el uso.

Ver Fig. E

Zonas de sujeción

Ver Fig. F

Desbaste

Ver Fig. G1

Corte

Ver Fig. G2

CONSEILS D'UTILISATION DE LA MEULEUSE D'ANGLE

1. Comience siempre sin carga para alcanzar la máxima velocidad y luego comience a trabajar.
2. No fuerce el disco para trabajar más rápido; la reducción de velocidad del disco significa un funcionamiento por más tiempo.
3. Trabaje siempre con un ángulo de 15 a 30 grados entre el disco y la pieza al realizar operaciones de desbaste. Ángulos más grandes cortarán cantos en la pieza de trabajo y afectan el acabado superficial. Desplace la amoladora angular a lo largo de la pieza, una y otra vez.
4. Cuando utilice un disco de corte nunca cambie el ángulo de corte, ya que así atascará el disco o el motor de la amoladora, o romperá el disco. Cuando efectúe cortes, hágalo sólo en dirección opuesta a la rotación del disco. Si corta en la misma dirección de rotación del disco, éste puede proyectarse fuera de la ranura de corte.
5. Cuando corte materiales muy duros, puede lograr mejores resultados con un disco de diamante.
6. Cuando emplee un disco del diamante este se recalentará mucho. Si esto sucede, verá un anillo de chispas alrededor del disco en movimiento. Suspnda el corte y deje enfriar a velocidad sin carga durante 2-3 minutos.
7. Asegúrese siempre de sostener firmemente la pieza de trabajo -con o sin abrazaderas- para prevenir el movimiento.

6.MANTENIMIENTO

Antes de empezar cualquier tarea de ajuste, mantenimiento o reparación, debe extraerse la batería de la herramienta.

No posee piezas en su interior que deban ser reparadas por el usuario. Nunca emplee agua o productos químicos para limpiar su herramienta. Use simplemente un paño seco. Guarde siempre su

herramienta en un lugar seco. Mantenga limpias las ranuras de ventilación del motor. Mantenga todos los controles de funcionamiento libres de polvo. La observación de chispas que destellan bajo las ranuras de ventilación indica un funcionamiento normal que no dañará su herramienta.

RESOLUCIÓN DE PROBLEMAS

Aunque su nueva amoladora angular es realmente fácil de utilizar, si experimenta algún problema, compruebe los siguientes puntos:

1. si vibra la rueda de la amoladora, compruebe que la brida exterior esté bien colocada y que la rueda esté bien colocada en la placa de la brida.
2. si existen evidencias de daños en la rueda, no la utilice. La rueda dañada podría desintegrarse. Extráigala y reemplácela por una rueda nueva. Deshágase las ruedas antiguas con sensatez.
3. si trabaja con aluminio u otra aleación similar, es posible que la rueda se atasque rápidamente y no realice la amoladura con eficacia.

PARA LAS HERRAMIENTAS A BATERÍA

El rango de temperatura ambiente para el funcionamiento y el almacenamiento de la herramienta es de 0 °C-45 °C.

El rango de temperatura ambiente recomendado para el sistema de carga durante el proceso de carga es de 0 °C-40 °C.

Detalles sobre la ELIMINACIÓN segura de las baterías usadas:

Al final de la vida útil del aparato, retire de forma segura el paquete de baterías antes de desechar el aparato. No tire las baterías ni las arroje a la basura normal. Tampoco deseche la batería junto con la máquina. Retire el paquete de baterías usado del aparato y deséchelo en la instalación de reciclaje más cercana o conveniente. Si tiene dudas, consulte con su departamento local de protección del medio ambiente. Las baterías pueden entrar al ciclo del agua si se desechan incorrectamente, lo que puede ser peligroso para el ecosistema. No deseche las baterías usadas como residuos municipales no clasificados.

7.PROTECCION AMBIENTAL



Los residuos de aparatos eléctricos y electrónicos no deben depositarse en la basura doméstica. Se deben reciclar en las

instalaciones especializadas. Consulte a las autoridades locales o el establecimiento para saber cómo reciclar estos productos.

8.DECLARACIÓN DE CONFORMIDAD

Los que reciben,
Positec Germany GmbH
Postfach 680194, 50704 Cologne, Germany

En nombre de Positec declaran que el producto Descripción **Amoladora angular a batería**
Modelo **WX807; WX807.X; WX808; WX808.X**
(8-designación denominaciones de maquinaria, representantes de Amoladora Angular)
Función **afilado periférico y lateral**
Número de serie **Se puede encontrar en la etiqueta de marcado**

Cumple con las siguientes Directivas:
2006/42/EC, 2014/30/EU, 2011/65/EU & (EU)2015/863

Cumple las normativas
EN 62841-1, EN IEC 62841-2-3, EN IEC 55014-1, EN IEC 55014-2, EN IEC 63000

La persona autorizada para componer el archivo técnico,

Nombre: Marcel Filz
Dirección: Positec Germany GmbH
Postfach 680194, 50704 Cologne, Germany

2025/05/14
Allen Ding
Ingeniero Jefe Adjunto. Pruebas y Certificación
Autorizado para emitir la declaración de conformidad en nombre del fabricante
Positec Technology (China) Co., Ltd
18, Dongwang Road, Suzhou Industrial Park, Jiangsu 215123, P. R. China

DECLARACIÓN DE CONFORMIDAD (BATERÍA)

Los que reciben,
Positec Germany GmbH
Postfach 680194, 50704 Cologne, Germany

En nombre de Positec declaran que el producto,
Descripción **Batería**
Modelo **WA3644**
Función **Proporcionar energía para herramientas eléctricas, herramientas de jardín y productos similares.**
Número de serie **Se puede encontrar en la etiqueta de marcado**

Cumple con el siguiente reglamento y directivas:
(EU) 2023/1542, 2011/65/EU & (EU) 2015/863

Normativas conformes a,
EN 62133-2, EN IEC 63000

La persona autorizada para componer el archivo técnico,
Nombre Marcel Filz
Dirección Positec Germany GmbH
Postfach 680194, 50704 Cologne, Germany

58



2025/05/14
Allen Ding
Ingeniero Jefe Adjunto. Pruebas y Certificación.
Autorizado para emitir la declaración de conformidad en nombre del fabricante
Positec Technology (China) Co., Ltd
18, Dongwang Road, Suzhou Industrial
Park, Jiangsu 215123, P. R. China

TABLE OF CONTENT

1. INSTRUÇÕES DE SEGURANÇA
2. LISTA DE COMPONENTES
3. DADOS TÉCNICOS
4. ÂMBITO DE UTILIZAÇÃO
5. FUNCIONAMENTO
6. MANUTENÇÃO
7. PROTECÇÃO AMBIENTAL
8. DECLARAÇÃO DE CONFORMIDADE

1. INSTRUÇÕES DE SEGURANÇA MANUAL ORIGINAL SEGURANÇA DO PRODUTO AVISOS GERAIS DE SEGURANÇA DE FERRAMENTAS ELÉCTRICAS

 **AVISO** Leia todos os avisos de segurança, instruções, ilustrações e especificações fornecidos com esta ferramenta elétrica. Caso não siga todas as instruções listadas de seguida poderá resultar e choque elétrico, incêndio e/ou lesões graves.

Guarde estas instruções para referência futura.
Os termos "ferramenta eléctrica" utilizados em todos os avisos constantes destas instruções referem-se à sua ferramenta eléctrica accionada por bateria (sem cabo de alimentação).

- 1) LOCAL DE TRABALHO
 - a) **Mantenha o local de trabalho limpo e bem arrumado.** Áreas com pouca iluminação e desordenadas podem provocar acidentes.
 - b) **Não utilize o aparelho em locais onde existam líquidos, gases ou poeiras inflamáveis e onde exista o risco de explosão.** As ferramentas eléctricas produzem faíscas que podem inflamar poeiras ou gases.
 - c) **Mantenha as pessoas e particularmente as crianças afastadas da ferramenta eléctrica durante o seu funcionamento.** Qualquer distracção pode fazê-lo perder o controlo do berbequim.
- 2) SEGURANÇA ELÉCTRICA
 - a) **A ficha do berbequim deve encaixar bem na tomada de alimentação. Nunca modifique fichas, seja de que maneira for. Não utilize nenhuma ficha de adaptação com ferramentas eléctricas**

que tenham ligação à terra. *Fichas não modificadas e tomadas de corrente adequadas reduzem o risco de choque eléctrico.*

- b) Evite o contacto do corpo com superfícies ligadas à terra como tubos, aquecedores, fogões e frigoríficos.** *Existe um aumento do risco de choque eléctrico se o seu corpo estiver em contacto com a terra ou a massa.*
- c) Não exponha este equipamento à chuva ou humidade.** *A infiltração de água num aparelho eléctrico aumenta o risco de choque eléctrico.*
- d) Não maltrate o cabo de alimentação. Nunca utilize o cabo para transportar, puxar ou desligar o aparelho da tomada de corrente. Mantenha o cabo afastado de fontes de calor, óleos, arestas afiadas ou peças em movimento.** *Cabos danificados ou enredados aumentam o risco de choque eléctrico.*
- e) Quando trabalhar com uma ferramenta eléctrica ao ar livre, use um cabo de extensão adequado para utilização no exterior.** *A utilização de um cabo adequado para uso exterior reduz o risco de choque eléctrico.*
- f) Se não puder evitar a utilização de uma ferramenta eléctrica num local húmido, utilize uma fonte de alimentação protegida contra corrente residual.** *A utilização de um dispositivo com protecção contra corrente residual reduz o risco de choque eléctrico.*

3) SEGURANÇA DE PESSOAS

- a) Esteja atento, observe o que está a fazer e seja prudente sempre que trabalhar com uma ferramenta eléctrica. Não utilize nunca uma ferramenta eléctrica quando estiver cansado ou sob a influência de drogas, álcool ou medicamentos.** *Um momento de desatenção quando se utiliza uma ferramenta eléctrica pode causar lesões graves.*
- b) Utilize equipamentos de segurança. Use sempre óculos de protecção.** *Equipamentos de segurança, tais como máscaras protectoras, sapatos de sola antiderrapante, capacetes ou protecções auriculares devidamente utilizados reduzem o risco de lesões.*
- c) Evite o arranque acidental da ferramenta. Certifique-se de que o comutador de alimentação está desligado antes de ligar a ferramenta à fonte de alimentação e/ou à bateria, antes de pegar nela ou antes de a transportar.** *Se mantiver o dedo no interruptor ou accionar o aparelho enquanto este estiver ligado podem ocorrer acidentes.*
- d) Remova quaisquer chaves de ajuste ou de porcas antes de ligar a ferramenta eléctrica.** *Chaves de porcas ou de ajuste fixadas a peças móveis do berbequim podem causar lesões.*
- e) Não exceda as suas próprias capacidades.** *Mantenha sempre o corpo em posição firme e de*

equilíbrio, o que lhe permite controlar melhor a ferramenta eléctrica em situações imprevistas.

- f) Use roupa apropriada. Não use vestuário solto ou artigos de joalheria. Mantenha o cabelo e as roupas e luvas afastados das peças móveis.** *Roupas soltas, artigos de joalheria ou cabelos compridos podem ser agarrados por peças em movimento.*
- g) Se forem fornecidos dispositivos para a montagem de unidades de extracção ou recolha de resíduos, Assegure-se de que são montados e utilizados adequadamente.** *A utilização destes dispositivos pode reduzir os perigos relacionados com a presença de resíduos.*
- h) Não permita que a familiaridade obtida do uso frequente de ferramentas o tornem complacente o o faça ignorar os princípios de segurança da ferramenta.** *Uma ação descuidada pode causar lesões graves numa fração de segundo.*

4) UTILIZAÇÃO E MANUTENÇÃO DA FERRAMENTA ELÉCTRICA

- a) Não force a ferramenta. Utilize a ferramenta eléctrica apropriada para cada aplicação.** *A utilização da ferramenta eléctrica apropriada executa o trabalho de forma melhor e mais segura, à velocidade para a qual foi concebida.*
- b) Não utilize esta ferramenta se o interruptor estiver deficiente, não ligando ou desligando.** *Qualquer ferramenta eléctrica que não possa ser controlada pelo interruptor é perigosa e deve ser reparada.*
- c) Desligue a ficha da tomada eléctrica e/ou remova o conjunto de pilhas, caso seja possível removê-lo, da ferramenta eléctrica antes de realizar quaisquer ajustes, substituir acessórios ou armazenar ferramentas eléctricas.** *Estas medidas de segurança preventivas reduzem o risco de activação acidental da ferramenta.*
- d) Quando não estiver a usar a ferramenta eléctrica, guarde-a fora do alcance das crianças e não deixe que esta seja utilizada por pessoas que não a conheçam, nem tenham lido as instruções.** *As ferramentas eléctricas são perigosas nas mãos de utilizadores inexperientes.*
- e) Realize a manutenção de ferramentas eléctricas e acessórios. Verifique quaisquer desalinhamentos, encaixes de peças móveis, quebras e outras condições que possam afectar o funcionamento. Se esta ferramenta estiver avariada, mande-a reparar antes a utilizar.** *Muitos acidentes são causados pela manutenção deficiente de ferramentas eléctricas.*
- f) Mantenha as ferramentas de corte limpas e afiadas.** *As ferramentas de corte com manutenção adequada e arestas de corte afiadas têm menos probabilidades bloquear e são mais fáceis de controlar.*

- g) **Utilize a ferramenta eléctrica, acessórios, brocas, etc. em conformidade com estas instruções e da forma prevista para este tipo específico de ferramenta, tendo em conta as condições presentes e o trabalho a executar.** *A utilização de ferramentas eléctricas para aplicações diferentes daquelas a que se destinam pode levar a situações de perigo.*
- h) **Mantenha as pegas e as superfícies de aderência secas, limpas e sem óleo e massa lubrificante.** *As pegas e superfícies de aderência escorregadias não permitem o manuseamento e controlo seguros da ferramenta em situações inesperadas.*

5) USO E TRATAMENTO DE APARELHOS COM ACUMULADOR

- a) **Apenas deverá carregar em carregadores, acumuladores recomendados pelo fabricante.** *Um carregador que é apropriado para um tipo de acumulador, pode causar um incêndio se se for utilizado para carregar outros acumuladores.*
- b) **Apenas utilize nas ferramentas eléctricas os acumuladores previstos.** *A utilização de outros acumuladores pode levar a lesões e riscos de incêndio.*
- c) **Quando o acumulador não estiver em uso, mantenha-o afastado de outros objectos de metal, como por exemplo agrafos, moedas, chaves, pregos, parafusos, ou outros pequenos objectos metálicos que possam ligar em ponte os contactos.** *Um curto circuito entre os contactos do acumulador pode causar queimaduras ou incêndio.*
- d) **Aplicações inadequadas podem provocar fugas do líquido do acumulador. Evite o contacto com este líquido. No caso de um contacto accidental, lave imediatamente com água fresca. Se o líquido entrar em contacto com os olhos, procure um auxílio médico.** *O líquido que escapa do acumulador pode levar a irritações ou queimaduras da pele.*
- e) **Não utilize um conjunto de baterias ou ferramenta que esteja danificado ou tenha sido modificado.** *As baterias danificadas ou modificadas podem exibir um comportamento imprevisto, resultando em incêndio, explosão ou risco de lesão.*
- f) **Não exponha um conjunto de baterias ou ferramenta ao fogo ou temperatura excessiva.** *A exposição ao fogo ou temperatura superior a 130 °C pode causar explosão.*
- g) **Siga todas as instruções de carregamento e não carregue o conjunto das baterias ou ferramenta fora do intervalo de temperatura especificado nas instruções.** *O carregamento indevido ou a temperatura fora do intervalo especificado pode danificar a bateria e aumentar o risco de incêndio.*

6) ASSISTÊNCIA TÉCNICA

- a) **A sua ferramenta eléctrica só deve ser reparada por um técnico de assistência qualificado e devem ser apenas utilizadas peças de substituição genuínas, mantendo assim a segurança da ferramenta.**
- b) **Nunca faça a manutenção de conjuntos de baterias danificados.** *A manutenção de conjuntos de baterias só deve ser efetuado pelo fabricante ou prestadores de serviço autorizados.*

INSTRUÇÕES DE SEGURANÇA PARA TODAS AS OPERAÇÕES

Advertências de segurança comuns para operações de retificação ou corte:

- a) **Esta ferramenta eléctrica destina-se a funcionar como uma afiadora, ou ferramenta de corte. Leia todos os avisos de segurança, instruções, ilustrações e especificações fornecidas com esta ferramenta eléctrica.** *O não seguimento de todas as instruções listadas em baixo pode resultar em choque eléctrico, dar origem a um incêndio e/ou a ferimentos graves.*
- b) **Operações como lixar, escovar com fio, polir ou cortar furos não devem ser realizadas com esta ferramenta eléctrica.** *A utilização desta ferramenta na realização de tarefas para as quais a mesma não foi concebida é perigosa e pode causar ferimentos pessoais.*
- c) **Não converta esta ferramenta eléctrica para operar de uma maneira que não seja especificamente projetada e especificada pelo fabricante da ferramenta.** *Essa conversão pode resultar na perda de controlo e causar lesões pessoais graves.*
- d) **Não utilize acessórios que não sejam especificamente projetados e especificados pelo fabricante da ferramenta.** *O facto de um qualquer acessório poder ser colocado na sua ferramenta eléctrica não garante um funcionamento seguro por parte deste.*
- e) **A velocidade do acessório deve corresponder, pelo menos, à velocidade máxima assinalada na ferramenta eléctrica.** *A utilização de acessórios a uma velocidade superior àquela para a qual estes foram concebidos pode levar à desintegração dos mesmos.*
- f) **O diâmetro exterior e a espessura do acessório deve corresponder à capacidade da sua ferramenta eléctrica.** *A utilização de acessórios de tamanho não adequado não permite um correcto controlo ou protecção dos mesmos.*
- g) **As dimensões do encaixe do acessório devem ser compatíveis com as dimensões do hardware de encaixe da ferramenta eléctrica.** *Acessórios*

que não correspondam ao hardware de encaixe da ferramenta eléctrica ficarão desequilibrados, vibrarão excessivamente e podem causar perda de controle.

- h) Não utilize acessórios que estejam danificados. Antes de cada utilização, verifique o acessório. Os discos abrasivos devem ser verificados para ver se apresentam falhas ou rachas, os suportes devem ser verificados para ver se apresentam falhas ou sinais de desgaste excessivo, farpas, fios soltos ou quebrados. Se deixar cair a ferramenta eléctrica ou o acessório, determine se houve danos ou instale um acessório que não esteja danificado. Após a inspeção e instalação de um acessório posicione-se, juntamente com quaisquer outras pessoas, afastado da linha de rotação do acessório e ponha a ferramenta eléctrica a funcionar à velocidade máxima sem carga durante um minuto. Os acessórios que estejam danificados quebram-se geralmente durante este período de teste.**
- i) Utilize equipamento de protecção. Dependendo da tarefa a realizar, utilize uma máscara ou óculos de protecção. Se necessário, use uma máscara contra o pó, tampões para os ouvidos, luvas e um avental forte capaz de o proteger contra partículas abrasivas pequenas ou outros fragmentos. O equipamento de protecção ocular deve ter capacidade para apanhar os detritos resultantes dos vários tipos de tarefas realizadas. A máscara contra o pó ou o filtro deve ser capaz de filtrar as partículas resultantes da tarefa que estiver a executar. Uma exposição prolongada a ruídos de grande intensidade pode causar perda de audição.**
- j) Mantenha todas as outras pessoas a uma distância segura da área de trabalho. Qualquer pessoa que entre na área de trabalho deve usar equipamento de protecção pessoal. Os fragmentos resultantes da peça em que está a trabalhar ou de um acessório que se tenha partido podem atingir alguém e causar ferimentos nas pessoas que se encontrem nas imediações da área de trabalho.**
- k) Ao realizar uma tarefa em que o acessório de corte possa entrar em contacto com fios eléctricos que estejam ocultos, segure na ferramenta eléctrica usando apenas as superfícies próprias para o efeito. O contacto de um acessório de corte com um fio "vivo" pode eletrificar as partes metálicas expostas da ferramenta eléctrica e causar um choque eléctrico ao operador.**
- l) Nunca pouse a ferramenta eléctrica até o acessório que estava a usar ter parado completamente. Este pode entrar em contacto com a superfície sobre a qual colocou a ferramenta e fazer com que esta fique fora do seu controlo.**

- m) Não transporte a ferramenta ao lado do seu corpo quando esta estiver a funcionar. O contacto accidental com o acessório em rotação pode prender a sua roupa e puxar o acessório na direcção do seu corpo.**
- n) Limpe regularmente as ranhuras de ventilação da sua ferramenta eléctrica. A ventoinha do motor puxa pó para o interior da ferramenta e uma acumulação excessiva de pó metálico pode dar origem a choques eléctricos.**
- o) Não utilize esta ferramenta eléctrica próximo de materiais inflamáveis. Estes podem incendiar-se se entrarem em contacto com quaisquer faíscas.**
- p) Não use acessórios que necessitem de refrigerantes líquidos. A utilização de água ou de outros refrigerantes líquidos pode dar origem a choques eléctricos.**
- q) A sua mão deverá segurar a pega durante o trabalho. Utilize sempre as pegas auxiliares fornecidas com a ferramenta. A perda de controlo poderá causar ferimentos pessoais.**

INSTRUÇÕES ADICIONAIS DE SEGURANÇA PARA TODAS AS OPERAÇÕES

Acção de retorno e outros avisos relacionados

A acção de retorno ocorre quando o disco, o suporte, a escova ou qualquer outro acessório rotativo fica preso ou é puxado repentinamente. Isto faz com que o acessório rotativo pare repentinamente, o que por sua vez força a ferramenta eléctrica na direcção oposta à da linha de rotação do acessório no ponto de aperto.

Por exemplo, se um disco abrasivo for puxado ou ficar preso na peça em que está a trabalhar a extremidade do disco que se encontra introduzida no ponto de aperto pode penetrar ainda mais no material provocando a acção de retorno.

Dependendo da direcção de rotação do disco, este pode saltar na direcção do utilizador ou na direcção oposta. Nesta situação, os discos abrasivos podem também quebrar.

A acção de retorno resulta de uma utilização indevida e/ou incorrecta e pode ser evitada tomando as precauções descritas a seguir.

- a) Segure firmemente na ferramenta eléctrica e posicione o seu corpo e braço de forma a resistir a qualquer acção de retorno. Utilize sempre a pega auxiliar, se esta existir, para ter um maior controlo sobre a ferramenta em caso de retorno desta durante o arranque. O utilizador será capaz de controlar a acção de retorno se tomar as devidas precauções.**
- b) Nunca coloque as mãos próximo do acessório rotativo. Este pode atingir as suas mãos.**
- c) Não posicione o corpo de forma a que este seja atingido em caso de retorno da ferramenta. A acção de retorno faz com que a ferramenta se mova na direcção oposta à do disco no ponto de aperto.**

- d) **Tenha especial cuidado ao trabalhar em esquinas, arestas afiadas, etc. Evite qualquer resalto ou prendimento do acessório.** *A utilização da ferramenta em esquinas, arestas afiadas ou o resalto desta pode fazer com que o acessório rotativo seja puxado e leve à perda de controlo ou ao retorno da ferramenta eléctrica.*
- e) **Não fixe uma lâmina de entalhe para madeira com corrente de serra, uma roda diamantada segmentada com uma folga periférica superior a 10 mm ou uma lâmina de serra dentada.** *Tais lâminas causam retrocessos frequentes e perda de controlo.*

INSTRUÇÕES ADICIONAIS DE SEGURANÇA PARA AS OPERAÇÕES DE AFIAMENTO E CORTE

Advertências de segurança específicas para operações de retificação e corte:

- a) **Utilize apenas os tipos de discos recomendados para a sua ferramenta eléctrica e a guarda específica concebida para o disco em questão.** *A utilização de discos não apropriados para uma determinada ferramenta eléctrica faz com que estes não possam ser devidamente protegidos e não são seguros.*
- b) **Os discos com centro côncavo devem ser montados abaixo do nível da pala de protecção.** *Um disco montado de forma inadequada que esteja projectado além da pala de protecção não poderá ser protegido adequadamente.*
- c) **A guarda deve ser correctamente colocada na ferramenta eléctrica e posicionada de forma a garantir uma máxima segurança e também que a parte do disco que fica exposta seja o menor possível.** *A guarda ajuda a proteger o utilizador contra fragmentos de disco partidos e contra o contacto accidental com este.*
- d) **Os discos devem ser utilizados apenas para as situações para que foram concebidos. Por exemplo: não utilize o disco de corte para retificar um objecto. Os discos de corte abrasivos destinam-se apenas às operações de rectificação periférica.** *Se submeter estes discos a quaisquer forças laterais os mesmos podem desintegrar-se.*
- e) **Utilize sempre falanges não danificadas e com o tamanho e a forma correctos para o disco seleccionado. A utilização de falanges apropriadas para o disco que pretende utilizar reduz a possibilidade de quebra deste.** *As falanges para os discos de corte podem ser diferentes das falanges para os discos de rectificação.*
- f) **Não utilize discos desgastados e concebidos para utilização com ferramentas eléctricas de maior potência.** *Os discos concebidos para serem usados com ferramentas eléctricas maiores não são próprios para serem utilizados à velocidade máxima das ferramentas menores e*

podem partir-se.

- g) **Ao usar rodas de dupla finalidade, utilize sempre a protecção correcta para a aplicação em questão.** *Não usar a protecção correcta pode não oferecer o nível desejado de protecção, o que poderia resultar em lesões graves.*
- h) **Aviso! Retificar chapas finas de metal ou outras estruturas facilmente vibratórias com uma grande superfície pode resultar numa emissão total de ruído muito maior (até 15 dB) do que os valores declarados de emissão de ruído.** **Tais peças de trabalho devem, na medida do possível, ser impedidas de emitir som por meio de medidas adequadas, como a aplicação de tapetes de amortecimento flexíveis pesados.** **O aumento na emissão de ruído também deve ser considerado tanto para a avaliação de risco da exposição ao ruído quanto para a selecção adequada de protecção auricular.**

INSTRUÇÕES DE SEGURANÇA ADICIONAIS PARA OPERAÇÕES DE CORTE

Advertências de segurança adicionais específicas para operações de corte:

- a) **Não “prenda” ou aplique força excessiva sobre o disco de corte.** *Não tente fazer um corte muito fundo. Se exercer uma pressão excessiva sobre o disco estará a aumentar a carga sobre este o que aumenta a possibilidade de deformação ou de prendimento do disco no corte e a possibilidade de retorno ou de quebra do mesmo.*
- b) **Não posicione o seu corpo na direcção do disco de corte ou por detrás deste.** *Quando o disco estiver a funcionar e a rodar na direcção oposta à do seu corpo, a acção de retorno pode fazer com que o disco e a ferramenta eléctrica se virem na sua direcção.*
- c) **Quando o disco ficar preso, ou sempre que interromper a operação de corte por qualquer motivo, desligue a ferramenta eléctrica e continue a segurar nesta até o disco parar completamente. Nunca tente remover o disco do corte com o disco ainda em movimento. Se o fizer, tal pode dar origem ao retorno da ferramenta eléctrica.** *Se o disco prender, tente determinar a causa e tome as devidas medidas para pôr o disco a funcionar normalmente.*
- d) **Não retome a operação de corte. Deixe que o disco atinja a sua velocidade máxima e depois introduza-o cuidadosamente no corte.** *Se puser o disco a funcionar com este encaixado no corte, o mesmo pode ficar preso ou tal pode dar origem à acção de retorno por parte do disco.*
- e) **Apoie sempre a peça em que está a trabalhar ou qualquer peça de grandes dimensões para evitar o prendimento ou retorno do disco.** *As peças de grandes dimensões têm tendência para vergar sob o seu próprio peso. Coloque suportes por baixo da peça em que está a trabalhar próximo*

da linha de corte e perto da extremidade da peça de ambos os lados do risco.

- f) **Tenha especial cuidado ao abrir "buracos" em paredes existentes ou outras áreas do género.** O disco pode cortar tubos de gás ou canos de água, os cabos eléctricos ou outros objectos e tal pode dar origem ao retorno da ferramenta.
- g) **Não tente realizar cortes curvos.** Sobrecarregar a roda aumenta a carga e a susceptibilidade a torção ou travamento da roda no corte e a possibilidade de retrocesso ou quebra da roda, o que pode resultar em lesões graves.









AVISOS DE SEGURANÇA PARA A BATERIA



- a) **Não desmonte, abra ou corte as células da bateria.**
- b) **Não submeta a bateria a curtos-circuitos. Não armazene as baterias ao acaso numa caixa ou gaveta onde possam provocar um curto-circuito ou submetidas a curtos-circuitos por materiais condutores.** Quando não estiver a utilizar a bateria, mantenha-a afastada de outros objetos metálicos, como cliques, moedas, chaves, pregos, parafusos ou outros pequenos objetos de metal, que possam realizar uma ligação de um terminal a outro. Um curto-circuito dos terminais da bateria pode provocar queimaduras ou um incêndio.
- c) **Não exponha a bateria ao calor ou a incêndios. Evite o armazenamento exposto à luz solar direta.**
- d) **Não exponha a bateria ao choque eléctrico.**
- e) **Em casos de fugas na bateria, não permita que o líquido entre em contacto com a pele ou olhos. Caso entre em contacto, lave a área afetada com quantidades abundantes de água e procure aconselhamento médico.**
- f) **Mantenha a bateria limpa e seca.**
- g) **Limpe os terminais da bateria com um pano limpo e seco em caso de sujidade.**
- h) **A bateria necessita de ser carregada antes de ser utilizada. Consulte sempre estas instruções e utilize o procedimento de carga correto.**
- i) **Não mantenha a bateria a carga quando não for utilizada.**
- j) **Após longos períodos de tempos de armazenamento, pode ser necessário carregar e descarregar a bateria diversas vezes para obter o desempenho máximo.**
- k) **Recarregue apenas com o carregador especificado pela Worx. Não utilize um carregador que não se encontre especificado para a utilização com o equipamento.**
- l) **Não utilize uma bateria que não se encontre concebida para a utilização com o equipamento.**
- m) **Mantenha a bateria fora do alcance das**

crianças.

- n) **Guarde as informações originais do produto para futura referência.**
- o) **Retire a bateria do equipamento quando não estiver em utilização.**
- p) **Elimine-a de forma adequada.**
- q) **Não misture pilhas de diferente fabrico, capacidade, tamanho ou tipo num dispositivo.**
- r) **Mantenha a bateria longe de fornos micro-ondas e altas pressões.**
- s) **Aviso! Não utilize pilhas não recarregáveis.**

SÍMBOLOS

	Para reduzir o risco de ferimentos o utilizador deve ler o manual de instruções
	Aviso
	Usar protecção para os ouvidos
	Usar protecção ocular
	Usar máscara contra o pó
	Usar luvas de protecção
	Opere sempre com as duas mãos
	Batteries may enter water cycle if disposed improperly, which can be hazardous for ecosystem. Do not As baterias podem entrar no ciclo da água se descartadas incorretamente, o que pode ser perigoso para o ecossistema. Não descarte baterias usadas como lixo municipal não selecionado. dispose of waste batteries as unsorted municipal waste.
	Não queimar

	Certifique-se de que a pilha é removida antes de substituir os acessórios.
	O símbolo na embalagem é apenas para a França.
	Bateria de íons de lítio Este produto foi marcado com um símbolo relativo à "recolha separada" para todas as baterias e conjuntos de baterias. Será então reciclada ou desmontada para reduzir o impacto no meio ambiente. As baterias podem ser perigosas para o meio ambiente e para a saúde humana, pois contêm substâncias perigosas.
	Os equipamentos eléctricos não devem ser depositados com o lixo doméstico. Se existirem instalações adequadas deve reciclá-los. Consulte a sua autoridade local para tratamento de lixos ou fornecedor para obter aconselhamento sobre reciclagem.

3.DADOS TÉCNICOS

Tipo **WX807; WX807.X; WX808; WX808.X** (8-designação de aparelho mecânico, representativo de Rebarbadora)

	WX807; WX807.X **	WX808; WX808.X **
Tensão nominal	20 V  Max ***	
Velocidade sem carga	2500~11500 rpm	
Profundidade de corte	35 mm	30 mm
Tamanho do risco	125 mm	115 mm
Furo do disco	22.2 mm	
Rosca do eixo	M14	
Peso da ferramenta (Ferramenta nua)	1.6 kg	

** X = 1-999, A-Z, M1-M9, são utilizados apenas para clientes diferentes, não há alterações relevantes seguras entre esses modelos.

*** Tensão medida sem carga. A tensão inicial da bateria atinge o máximo de 20 volts. A tensão nominal é de 18 volts.

2.LISTA DE COMPONENTES

1. **ADVERTÊNCIBOTÃO DE BLOQUEIO DO VEIO**
2. **INTERRUPTOR ON/OFF (LIGAR/DESLIGAR)**
3. **FECHO DO CONJUNTO DE BATERIAH ***
4. **CONJUNTO DE BATERIAS ***
5. **MANÍPULO DE AJUSTE DE VELOCIDADE**
6. **PEGA AUXILIAR**
7. **PROTEÇÃO DA RODA**
8. **DISCO ***
9. **FLANGE INTERIOR**
10. **FLANGE EXTERIOR**
11. **CHAVE**

* Acessórios ilustrados ou descritos não estão totalmente abrangidos no fornecimento.

BATERIAS E CARREGADORES SUGERIDOS

Categoria	Modelo	Capacidade
20 V Baterias	WA3644	4.0 Ah
	WA3646	4.0 Ah
20 V Carregador	WA3880	2.0 A
	WA3802	2.0 A

Recomendamos-lhe que compre todos os acessórios no fornecedor onde tenha adquirido a ferramenta. Para mais pormenores, consulte a embalagem destes. Os comerciais também pode ajudar e aconselhar.

INFORMAÇÃO DE RUÍDO

		WX807; WX807.X	WX808; WX808.X
Pressão de som avaliada	Disco de corte	L_{PA} : 82.9 dB(A)	L_{PA} : 82.7 dB(A)
	Disco de desbaste	L_{PA} : 83.2 dB(A)	L_{PA} : 83.0 dB(A)
Potência de som avaliada	Disco de corte	L_{WA} : 90.9 dB(A)	L_{WA} : 90.7 dB(A)
	Disco de desbaste	L_{WA} : 91.2 dB(A)	L_{WA} : 91.0 dB(A)
K_{PA} & K_{WA}			3.0 dB(A)

Usar protecção para os ouvidos 

INFORMAÇÃO DE VIBRAÇÃO

		WX807; WX807.X	WX808; WX808.X
--	--	----------------	----------------

Os valores totais de vibração são determinados de acordo com a normativa EN 62841:

Esmeriladora	retificação superficial ou corte abrasivo	Disco de corte	Cabo principal	Valor da emissão da vibração $a_{hCO} = 4.204 \text{ m/s}^2$	Valor da emissão da vibração $a_{hCO} = 4.119 \text{ m/s}^2$	
			Pega auxiliar	Valor da emissão da vibração $a_{hCO} = 5.305 \text{ m/s}^2$	Valor da emissão da vibração $a_{hCO} = 5.121 \text{ m/s}^2$	
			Valor total de vibração declarado	$a_{hCO} = 5.305 \text{ m/s}^2$		
		Disco de desbaste	Cabo principal	Valor da emissão da vibração $a_{hAG} = 4.535 \text{ m/s}^2$	Valor da emissão da vibração $a_{hAG} = 4.431 \text{ m/s}^2$	
			Pega auxiliar	Valor da emissão da vibração $a_{hAG} = 5.503 \text{ m/s}^2$	Valor da emissão da vibração $a_{hAG} = 5.401 \text{ m/s}^2$	
			Valor total de vibração declarado	$a_{hAG} = 5.503 \text{ m/s}^2$		
		Instabilidade K = 1.5 m/s ²				

65

– O valor total de vibração declarado foi medido de acordo com um método de teste padrão e pode ser usado para comparar uma ferramenta com outra;

– O valor total de vibração declarado também pode ser usado numa avaliação preliminar da exposição.

 **AVISO:** Os valores de emissão de vibração durante a utilização da ferramenta podem divergir dos valores declarados, dependendo da forma como a ferramenta é utilizada, dependendo dos exemplos seguintes e de outros modos de utilização:

O modo como a ferramenta é utilizada, os materiais a cortar.

A ferramenta estar em boas condições e bem conservada.

A utilização do acessório correcto para a ferramenta e a garantia de que está afiada e em boas condições.

A firmeza com que se segura nas pegas e se quaisquer acessórios vibratórios são utilizados

Se a ferramenta é utilizada para o objectivo para a qual foi concebida e segundo as instruções.

Esta ferramenta pode causar síndrome de vibração mão-braço, se não for adequadamente utilizada.

 **AVISO:** Para ser preciso, uma estimativa do nível de exposição nas condições actuais de utilização devem ter em conta todas as partes do ciclo de operação, como tempos em que a ferramenta está

desligada e quando está em funcionamento, mas inactiva, ou seja, não realizando o seu trabalho. Isto poderá reduzir significativamente o nível de exposição durante o período total de trabalho. Como minimizar o seu risco de exposição à vibração. Mantenha esta ferramenta de acordo com as instruções e bem lubrificada (quando aplicável). Se a ferramenta for utilizada regularmente, invista em acessórios anti-vibração. Planeie o seu horário de trabalho de forma a distribuir a utilização de ferramentas de alta vibração ao longo de vários dias.

4. ÂMBITO DE UTILIZAÇÃO

A máquina destina-se ao corte, desbaste e escovação de materiais metálicos e de pedra.

5. INSTRUÇÕES DE FUNCIONAMENTO



NOTE: Antes de utilizar a ferramenta, leia atentamente o livro de instruções.

MONTAGEM E FUNCIONAMENTO

AÇÃO	FIGURA
ANTES DO FUNCIONAMENTO	
Montagem handle auxiliar	Ver Fig. A
Montagem do disco	Ver Fig. B1, B2, B3
Substituição do disco	
NOTE: Antes de qualquer trabalho na máquina, remova o pacote de baterias.	
Remova o disco seguindo pela ordem inversa os passos na Fig. B1, B2 e B3.	
Carregamento do pacote de baterias	Ver Fig. C1
Instalação/remoção do pacote de baterias	Ver Fig. C2
FUNCIONAMENTO	
Utilizar o interruptor Ligar/Desligar	Ver Fig. D1
Ajuste de velocidade Velocidade ajustável em 6 níveis	Ver Fig. D2

Ajuste do protetor do disco NOTE: Gire o protetor na direcção desejada. O lado fechado do protetor deve estar sempre voltado para o operador, para garantir protecção contra faíscas, detritos e fragmentos do disco durante o uso.	Ver Fig. E
Áreas das pegas manuais	Ver Fig. F
Desbaste	Ver Fig. G1
Cortar	Ver Fig. G2

DICAS DE USO PARA A SUA FERRAMENTA

1. Comece sempre sem carga para atingir a velocidade máxima e só depois inicie o trabalho.
2. Não force o disco para trabalhar mais depressa, reduzindo a velocidade de rotação do disco significa uma vida mais longa de trabalho.
3. Trabalhe sempre com um ângulo de 15 a 30 graus entre o disco e a peça ao realizar operações de desbaste. Quando rebarbar, os ângulos de grandes dimensões cortarão as arestas da peça de trabalho e afectarão o acabamento da superfície. Desloque a rebarbadora angular para os lados, para trás e para a frente da peça de trabalho.
4. Quando utilizar um disco de corte nunca altere o ângulo de corte, caso contrário pode parar o disco, o motor da rebarbadora angular ou partir o disco. Quando cortar, corte apenas na direcção oposta à rotação do disco. Se cortar na mesma direcção de rotação do disco pode fazê-lo saltar da ranhura de corte.
5. Quando cortar material muito duro pode obter melhores resultados se utilizar um disco de diamante.
6. Quando utilizar um disco de diamante, este pode ficar muito quente. Se isto acontecer, verá aparecer anéis de faíscas em volta do disco rotativo. Interrompa o corte e deixe arrefecer sem carga durante 2-3 minutos.
7. Assegure-se sempre de que a peça de trabalho está bem fixa ou presa para impedir qualquer movimento.

6. MANUTENÇÃO

Remova o conjunto de pilhas da ferramenta antes de realizar qualquer ajuste, reparação ou manutenção.

Na sua ferramenta eléctrica, não existem componentes susceptíveis de serem substituídos pelo utilizador. Nunca utilize água ou produtos

químicos para limpar a sua ferramenta. Limpe-a com um pano macio. Guarde sempre a sua ferramenta num local seco. Mantenha as ranhuras de ventilação do motor devidamente limpas. Mantenha todos os controlos operacionais livres de pó. Se observar a ocorrência de faíscas nas ranhuras de ventilação, isso é normal e não danificará a sua ferramenta.

RESOLUÇÃO DE PROBLEMAS

Embora a sua nova afiadora angular seja de fácil utilização, se tiver algum problema, verifique o seguinte:

1. Se a roda da sua afiadora tremer ou vibrar, verifique se a flange exterior está apertada e se a roda está correctamente situada na base da flange.
2. Se houver algum vestígio de que a roda está danificada, não utilize, pois a roda danificada pode desintegrar-se. Remova-a e substitua-a por uma nova roda. Descarte adequadamente as rodas velhas.
3. Se estiver a trabalhar sobre alumínio ou uma liga suave e similar, a roda rapidamente ficará entupida e deixará de afiar com eficácia.

PARA FERRAMENTAS ELÉTRICAS

O intervalo de temperatura ambiente para a ferramenta e utilização e armazenamento da bateria é entre 0 °C e 45 °C.

O intervalo de temperatura ambiente recomendado para o sistema de carregamento durante o carregamento é entre 0 °C e 40 °C.

Detalhes sobre a eliminação segura de baterias usadas:

No final da vida útil do aparelho, remova com segurança o conjunto de baterias antes de eliminar o aparelho. Não deite as baterias fora, nem as coloque no lixo doméstico normal.

Também não elimine a bateria junto com a máquina. Remova o conjunto de baterias usado do aparelho e elimine na instalação de reciclagem dedicada mais próxima ou conveniente. Em caso de dúvida, consulte o departamento local de protecção ambiental. As baterias podem entrar no ciclo da água se forem eliminadas de maneira inadequada, o que pode ser prejudicial para o ecossistema. Não elimine baterias usadas como resíduo municipal não classificado.

7. PROTECÇÃO AMBIENTAL



Os equipamentos eléctricos não devem ser depositados com o lixo doméstico. Se existirem instalações adequadas deve reciclá-los. Consulte a sua autoridade local para tratamento de lixos ou fornecedor para obter aconselhamento sobre reciclagem.

8. DECLARAÇÃO DE CONFORMIDADE

Nós,
Positec Germany GmbH
Postfach 680194, 50704 Cologne, Germany

Em nome da Positec, declara que o produto Descrição **Rebarbadora a bateria**

Tipo **WX807; WX807.X; WX808; WX808.X**

(**8-designação de aparelho mecânico, representativo de Rebarbadora**)

Função **rebarbamento periférico e lateral**

Número de série **Pode ser encontrado na etiqueta de marcação**

Cumpra as seguintes Directivas:
2006/42/EC, 2014/30/EU, 2011/65/EU & (EU)2015/863

Normas em conformidade com:
EN 62841-1, EN IEC 62841-2-3, EN IEC 55014-1, EN IEC 55014-2, EN IEC 63000

Pessoa autorizada a compilar o ficheiro técnico,

Nome: Marcel Filz

Endereço: Positec Germany GmbH

Postfach 680194, 50704 Cologne, Germany



2025/05/14

Allen Ding

Engenheiro-chefe adjunto, Teste e Certificação

Autorizado a emitir a declaração de conformidade em nome do fabricante

Positec Technology (China) Co., Ltd
18, Dongwang Road, Suzhou Industrial
Park, Jiangsu 215123, P. R. China

DECLARAÇÃO DE CONFORMIDADE (BATERIAS)

Nós,
Positec Germany GmbH
Postfach 680194, 50704 Cologne, Germany

Em nome da Positec, declara que o produto

Descrição **Baterias**

Tipo **WA3644**

Função **Fornecer energia para ferramentas elétricas, ferramentas de jardim e produtos semelhantes.**

Número de série **Pode ser encontrado na etiqueta de marcação**

Está em conformidade com o seguinte regulamento e diretivas:

(EU) 2023/1542, 2011/65/EU & (EU) 2015/863

Normas em conformidade com

EN 62133-2, EN IEC 63000

Pessoa autorizada a compilar o ficheiro técnico,

Nome **Marcel Filz**

Endereço **Positec Germany GmbH**

Postfach 680194, 50704 Cologne, Germany

68

2025/05/14

Allen Ding

Engenheiro-chefe adjunto, Teste e Certificação

Autorizado a emitir a declaração de conformidade

em nome do fabricante

Positec Technology (China) Co., Ltd

18, Dongwang Road, Suzhou Industrial

Park, Jiangsu 215123, P. R. China



INHOUDSOPGAVE

1. VEILIGHEIDSINSTRUCTIES
2. ONDERDELENLIJST
3. TECHNISCHE GEGEVENS
4. GEBRUIK VOLGENS BESTEMMING
5. BEDIENINGSINSTRUCTIES
6. ONDERHOUD
7. BESCHERMING VAN HET MILIEU
8. CONFORMITEITVERKLARING

1.VEILIGHEIDSINSTRUCTIES OORSPRONKELIJKE GEBRUIKSAANWIJZING PRODUCTVEILIGHEID ALGEMENE VEILIGHEIDSWAARSCHUWINGEN VOOR VERMOGENSMACHINE



WAARSCHUWING! Lees alle veiligheidswaarschuwingen, instructies, illustraties en specificaties die bij dit elektrisch gereedschap werden meegeleverd. Het niet opvolgen van alle onderstaande voorschriften kan tot een elektrische schok, brand en/of ernstig persoonlijk letsel leiden.

Bewaar alle waarschuwingen en instructies voor latere naslag.

De term "(elektrisch) gereedschap" in de waarschuwingen hieronder, verwijst naar uw op netspanning werkende gereedschap (met stroomdraad) of uw accugereedschap (draadloos).

1) WERKGEBIED

- a) Houd uw werkgebied schoon en zorg ervoor dat deze goed verlicht is.** In rommelige en slecht verlichte werkgebieden gebeuren sneller ongelukken.
- b) Gebruik elektrisch gereedschap niet in explosieve atmosferen, zoals in de nabijheid van ontvlambare vloeistoffen, gassen of stof.** Elektrisch gereedschap veroorzaakt vonken die de stof of de gassen kunnen doen ontvlammen.
- c) Houd kinderen en omstanders uit de buurt terwijl u met elektrisch gereedschap werkt.** Afleidingen kunnen ervoor zorgen dat u de controle over het gereedschap verliest.

2) ELEKTRISCHE VEILIGHEID

- a) De stekker van het elektrisch gereedschap moet passen in het stopcontact. Pas de stekker**

op geen enkele manier aan om te zorgen dat hij wel past. Gebruik geen adapterstekkers terwijl u geaard elektrisch gereedschap gebruikt.

Onaangepaste stekkers die in het stopcontact passen, verminderen de kans op een elektrische schok.

- b) **Vermijd lichamelijk contact met geaarde of gegronde oppervlakken, zoals buizen, radiatoren, fornuizen en koelkasten.** *Als uw lichaam geaard of gegronnd is, is er een grotere kans op een elektrische schok.*
 - c) **Stel uw elektrische gereedschap niet bloot aan regen of natte omstandigheden.** *Water dat elektrisch gereedschap kan binnendringen, vergroot de kans op een elektrische schok.*
 - d) **Gebruik de stroomdraad niet op een andere manier dan waarvoor deze gemaakt is. Trek niet aan de stroomdraad, ook niet om de stekker uit het stopcontact te krijgen en draag het gereedschap niet door het aan de stroomdraad vast te houden. Houd de stroomdraad uit de buurt van hitte, olie, scherpe hoeken en bewegende onderdelen.** *Beschadigde of verwarde stroomdraden vergroten de kans op een elektrische schok.*
 - e) **Wanneer u het elektrische gereedschap buitenshuis gebruikt, dient u te zorgen voor een verlengsnoer dat geschikt is voor gebruik buitenshuis.** *Het gebruik van een verlengsnoer dat geschikt is voor gebruik buitenshuis, vermindert de kans op een elektrische schok.*
 - f) **Moet een krachtmachine in een vochtige locatie worden gebruikt, gebruik dan een aardlekschakelaar (ALS).** *Een ALS vermindert het gevaar op elektrische schokken.*
- 3) PERSOONLIJKE VEILIGHEID**
- a) **Blijf alert, kijk waar u mee bezig bent en gebruik uw gezonde verstand wanneer u met elektrisch gereedschap werkt. Gebruik geen elektrisch gereedschap wanneer u moe bent of onder de invloed van drugs, alcohol of medicijnen.** *Een moment van onoplettendheid bij het gebruik van elektrisch gereedschap kan leiden tot ernstig persoonlijk letsel.*
 - b) **Gebruik een veiligheidsuitrusting. Draag altijd oogbescherming.** *Een veiligheidsuitrusting, zoals een stofmasker, schoenen met antislipzolen, een veiligheidshelm, of oorbescherming die onder de juiste omstandigheden gebruikt wordt, vermindert de kans op persoonlijk letsel.*
 - c) **Pas op dat het apparaat niet onbedoeld wordt gestart. Zorg ervoor dat de schakelaar uit staat voordat u de voeding en/of batterij aansluit, en als u de machine oppakt en draagt.** *Gereedschap dragen terwijl u uw vinger op de schakelaar houdt, of de stekker in het stopcontact steken terwijl het gereedschap ingeschakeld staat, is vragen om ongelukken.*

d) **Verwijder inbussleutels of moersleutels voordat u het gereedschap inschakelt.** *Een sleutel die nog in of op een draaiend onderdeel van het elektrische gereedschap zit, kan leiden tot ernstig persoonlijk letsel.*

- e) **Werk niet boven uw macht. Zorg er altijd voor dat u stevig staat en goed in balans bent.** *Hierdoor heft u betere controle over het gereedschap in onverwachte situaties.*
- f) **Draag geschikte kleding. Draag geen loszittende kleding of sieraden. Houd uw haar en kleding uit de buurt van bewegende onderdelen.** *Loszittende kleding, sieraden of lang haar kan vast komen te zitten in bewegende onderdelen.*
- g) **Wanneer er apparaten worden bijgeleverd voor stofafzuiging en –opvang, zorg er dan voor dat deze aangesloten zijn en op de juiste manier gebruikt worden.** *Het gebruik van deze apparaten vermindert de gevaren die door stof kunnen ontstaan.*
- h) **Als u gereedschap veelvuldig gebruikt, dan kan dit leiden tot het negeren van de veiligheidsprincipes, probeer dit te vermijden.** *Een achteloze actie kan binnen een fractie van een seconde leiden tot ernstig letsel.*

4) GEBRUIK EN ONDERHOUD VAN ELEKTRISCH GEREEDSCHAP

- a) **Forceer het gereedschap niet. Gebruik gereedschap dat voor de toepassing geschikt is.** *Het gebruik van geschikt gereedschap levert beter werk af en werkt veiliger als het gebruikt wordt op de snelheid waar het voor ontworpen is.*
- b) **Gebruik het gereedschap niet wanneer de aan/uitschakelaar niet functioneert.** *Gereedschap dat niet kan worden bediend met behulp van de schakelaar is gevaarlijk en dient te worden gerepareerd.*
- c) **Neem de stekker uit het stopcontact en/of verwijder de batterij voordat u instellingen veranderd, toebehoren vervangt of de machine opbergt.** *Deze preventieve veiligheidsmaatregelen verminderen de kans op het ongewild inschakelen van het gereedschap.*
- d) **Berg gereedschap dat niet gebruikt wordt buiten het bereik van kinderen en laat personen die niet bekend zijn met het gereedschap of met deze veiligheidsinstructies het gereedschap niet bedienen.** *Elektrisch gereedschap kan in de handen van ongetrainde gebruikers gevaarlijk zijn.*
- e) **Onderhoud elektrisch gereedschap op de juiste wijze. Controleer of bewegende onderdelen nog goed uitgelijnd staan, of ze niet ergens vastzitten en controleer op elke andere omstandigheid die ervoor kan zorgen dat het gereedschap niet goed functioneert. Wanneer**

het gereedschap beschadigd is, dient u het te repareren voordat u het in gebruik neemt. Veel ongelukken worden veroorzaakt door slecht onderhouden elektrisch gereedschap.

- f) **Houd snijdend gereedschap schoon en scherp.** Goed onderhouden snijdend gereedschap met scherpe zaagbladen/messen zal minder snel vastlopen en is makkelijker te bedienen.
- g) **Gebruik het gereedschap, de accessoires, de bitjes, enz. in overeenstemming met deze instructies en op de manier zoals bedoeld voor het specifieke type elektrisch gereedschap, rekening houdend met de werkomstandigheden en het uit te voeren werk.** Het gereedschap gebruiken voor andere doeleinden dan waar deze voor ontworpen is, kan gevaarlijke situaties opleveren.
- h) **Houd de handgrepen en grijppervlakken droog, schoon en vrij van olie en smeermiddel.** Glibberige handgrepen en grijppervlakken laten geen veilige hantering toe, en zorgen ervoor dat u geen controle hebt over het gereedschap in onverwachte omstandigheden.

5) GEBRUIK EN ONDERHOUD VAN ACCUGEREEDSCHAP

- a) **Laad het accupack alleen op met de door de fabrikant aangegeven oplader.** Een oplader die geschikt is voor het ene type accupack, kan brand veroorzaken wanneer die gebruikt wordt voor een ander type accupack.
- b) **Gebruik het gereedschap uitsluitend met het aangegeven accupack.** Door het gebruik van andere accupacks ontstaat de kans op letsel of brand.
- c) **Wanneer het accupack niet gebruikt wordt, dient u het uit de buurt te houden van metalen voorwerpen, zoals paperclips, munten, sleutels, spijkers, schroeven of andere kleine metalen voorwerpen die een verbinding kunnen maken tussen de contactpunten van de terminal.** Het kortsluiten van de accuterminals kan zorgen voor brandwonden of brand.
- d) **Onder extreme omstandigheden kan er vloeistof uit de accu lopen; raak deze vloeistof niet aan. Wanneer u toch onverhoopt met de vloeistof in aanraking komt, dient u dit onmiddellijk af te spoelen met water.** Wanneer de vloeistof in de ogen komt, dient u zo snel mogelijk een arts te raadplegen. Vloeistof die afkomstig is uit de accu kan irritatie of brandwonden veroorzaken.
- e) **Gebruik geen accu of gereedschap dat beschadigd of aangepast is.** Beschadigde of aangepaste accu's kunnen onvoorspelbaar reageren, wat kan leiden tot brand, explosie of het veroorzaken van letsel.
- f) **Stel een accu of gereedschap niet bloot aan vuur of extreme temperatuur.** Blootstelling aan brand of een temperatuur boven 130 °C kan

explosie veroorzaken.

- g) **Volg alle instructies en laad de accu of het gereedschap niet op buiten het temperatuurbereik dat vermeld is in de handleiding.** Onjuist opladen of opladen bij temperaturen buiten het aangegeven bereik kan de accu beschadigen en het risico op brand vergroten.

6) SERVICE

- a) **Laat uw elektrisch gereedschap repareren door een bevoegde reparateur die alleen originele reserveonderdelen gebruikt.** Zo bent u er zeker van dat uw gereedschap veilig blijft.
- b) **Repareer nooit beschadigde accu's.** Reparatie van accu's mag alleen worden uitgevoerd door de fabrikant of geautoriseerde onderhoudstechnici.

VEILIGHEIDSINSTRUCTIES VOOR ALLE BEWERKINGEN

VEILIGHEIDSWAARSCHUWINGEN DIE GEMEENSCHAPPELIJK ZIJN VOOR SLIJP- OF DOORSLIJPWERKZAAMHEDEN:

- a) **Deze machine is bedoeld om gebruikt te worden als slijpmachine, en doorslijpmachine. Lees alle veiligheidswaarschuwingen, instructies, illustraties en specificaties die met deze machine geleverd zijn.** Worden de instructies hieronder niet opgevolgd, dank an dat resulteren in elektrische schok, brand en of ernstig letsel.
- b) **Werkzaamheden zoals schuren, draadborstelen, polijsten of gaten snijden mogen niet worden uitgevoerd met dit elektrische gereedschap.** Bewerkingen waarvoor de machine niet bedoeld is, kunnen gevaarlijk zijn en persoonlijk letsel veroorzaken.
- c) **Bouw dit elektrische gereedschap niet om op een manier die niet specifiek ontworpen en gespecificeerd is door de fabrikant van het gereedschap.** Zo'n conversie kan leiden tot verlies van controle en ernstig persoonlijk letsel veroorzaken.
- d) **Gebruik geen accessoires die niet specifiek ontworpen en gespecificeerd zijn door de fabrikant van het gereedschap.** Het feit dat een accessoire op uw elektrisch gereedschap kan worden bevestigd, garandeert nog geen veilige werking.
- e) **De nominale snelheid van een accessoire moet minstens zo groot zijn als de maximale snelheid van de machine.** Accessoires die op een te hoge snelheid worden gebruikt, kunnen uit elkaar vliegen.
- f) **De buitendiameter en de dikte van een accessoire moeten binnen de capaciteit van de machine passen.** Accessoires van de verkeerde

grote kunnen niet goed beschermd en bediend worden.

- g) **De afmetingen van de accessoirebevestiging moeten overeenkomen met de afmetingen van de bevestigingshardware van het elektrisch gereedschap.** Accessoires die niet overeenkomen met de bevestigingshardware van het elektrisch gereedschap zullen uit balans raken, overmatig trillen en kunnen leiden tot verlies van controle.
- h) **Gebruik geen beschadigde accessoires. Controleer de accessoires voor gebruik: schuur schijven op spaanders en barsten, scheuren en bovenmatige slijtage. Mocht de machine of een accessoire vallen, inspecteer hem dan op schade of gebruik een nieuw accessoire. Zorg er na inspectie en montage van een accessoire voor dat u en omstanders uit het vlak van het draaiende accessoire staan en laat de machine een minuut op maximale onbelaste snelheid draaien. Een beschadigd accessoire zal meestal tijdens een dergelijke test uit elkaar breken.**
- i) **Draag persoonlijke beschermingsmiddelen. Afhankelijk van de werkzaamheden draagt u hoofdbescherming of een veiligheidsbril. Draag zodig een stofmasker, gehoorbescherming, handschoenen en een schort waarmee afgeslepen materiaal en delen van het werkstuk mee kunnen worden opgevangen. De oogbescherming moet geschikt zijn omrondvliegende deeltjes op te vangen die bij de werkzaamheden ontstaan. Het stofmasker moet geschikt zijn om deeltjes uit de lucht te filteren. Langdurige blootstelling aan lawaai kan tot gehoorschade leiden.**
- j) **Houd omstanders op een veilige afstand van het werkgebied. Iedereen die zich in het werkgebied bevindt moet persoonlijke beschermingsmiddelen dragen. Brokstukken van het werkstuk en een gebroken accessoire kunnen wegvliegen en letsel veroorzaken, ook buiten de onmiddellijke omgeving van de werkzaamheden.**
- k) **Houd de machine alleen vast bij de geïsoleerde handgrepen, wanneer u werkzaamheden uitvoert waarbij de slijpaccessoire in contact kan komen met verborgen bedrading. Een slijpaccessoire dat in contact komt met een "stroomvoerende" draad kan blootliggende metalen onderdelen van het elektrische gereedschap "stroomvoerend" maken en de gebruiker een elektrische schok geven.**
- l) **Leg de machine nooit neer als het accessoire nog in beweging is. Het draaiende accessoire kan tegen de oppervlakte komen waardoor u de macht over de machine verliest.**
- m) **Laat de machine niet draaien terwijl u hem opzij draagt. Door onbedoeld contact met het**

draaiende accessoire kan uw kleding worden gegrepen, waardoor de machine in aanraking met uw lichaam komt.

- n) **Maak de ventilatieopeningen van de machine geregeld schoon. De ventilator van de motor brengt stof binnen de behuizing en door ophoping van metalen deeltjes kan er elektrisch gevaar ontstaan.**
- o) **Gebruik de machine niet bij ontbrandbare materialen. Ze zouden door vonken in brand kunnen raken.**
- p) **Gebruik geen accessoires die een vloeibaar koelmiddel nodig hebben. Het gebruik van water of andere vloeibare koelmiddelen kan elektrocutie of elektrische schokken tot gevolg hebben.**
- q) **Houd het handvat vast als u werkt. Gebruik altijd de hulphandvatten die met de machine geleverd zijn. Als u de machine niet beheerst kan dat in persoonlijk letsel resulteren.**

VERDERE VEILIGHEIDSLINSTRUCTIES VOOR ALLE BEWERKINGEN

Terugslag en daarmee verwante waarschuwingen

Terugslag is een plotselinge reactie van een draaiend wiel of ander accessoire als het plotseling bekneld raakt. Het accessoire blijft daardoor ineens stilstaan waardoor de machine onbeheerst gedwongen wordt in een richting die tegengesteld is aan de draairichting van het accessoire.

Bijvoorbeeld, als een slijpwiel in het werkstuk blijft klemzitten, dan zal de rand van het wiel zich in de oppervlakte van het materiaal graven waarna het wiel naar buiten schiet. Het wiel kan in de richting van de gebruiker schieten of in de andere richting, afhankelijk van de bewegingsrichting van het wiel op het moment dat het vast bleef zitten. Een schuurwiel kan onder die omstandigheden ook breken.

Terugslag is het gevolg van verkeerd gebruik van een machine en/of onjuiste bedrijfsprocedures en –omstandigheden. Met de juiste maatregelen kan het vermeden worden, zoals hieronder is beschreven.

- a) **Houd de machine stevig vast en zorg ervoor dat lichaam en armen in een zodanige positie staan dat u de terugslagkrachten kunt weerstaan. Maak steeds gebruik van het hulphandvat, als het aanwezig is, zodat u tijdens het opstarten maximale beheersing hebt over terugslag en koppelreacties.** De gebruiker kan koppelreacties en terugslagkrachten beheersen met de juiste voorzorgsmaatregelen.
- b) **Houd uw hand nooit bij het draaiende accessoire.** Het accessoire kan over uw hand terugslaan.
- c) **Houd uw lichaam niet op een plaats waar de machine komt als er terugslag optreedt.** Bij terugslag schiet de machine in een richting die tegengesteld is aan de beweging van het wiel, op het moment dat het wiel vastklemt.

- d) **Wees voorzichtig bij het werken langs hoeken, scherpe randen e.d. zodat vermeden wordt dat de machine terugstuiter en het accessoire blijft vastzitten.** Hoeken, scherpe randen en stuiteren kunnen het draaiende accessoire vastgrijpen waardoor u de macht over de machine verliest of er terugslag optreedt.
- e) **Bevestig geen houtsnijblad met zaagketting, gesegmenteerde diamantschijf met een perifere spleet van meer dan 10 mm of getand zaagblad.** Dergelijke bladen veroorzaken frequente terugslag en verlies van controle.

EXTRA VEILIGHEIDSINSTRUCTIES VOOR SLIJPEN EN AFKORTEN

Veiligheidswaarschuwingen specifiek voor slijpen en doorslijpwerkzaamheden:

- a) **Gebruik alleen een schijftype dat is aanbevolen voor de machine en de specifieke beschermkap die voor dat wiel bedoeld is.** Schijven die niet geschikt zijn voor de machine kunnen niet goed beschermd worden en zijn onveilig.
- b) **Gebogen slijpschijven moeten zodanig gemonteerd worden dat hun slijppervlak niet boven de rand van de beschermkap uit steekt.** Een onjuist gemonteerde slijpschijf die over de rand van de slijpschijf uitsteekt, kan onvoldoende afgeschermd worden.
- c) **De kap moet stevig aan de machine bevestigd zijn en gepositioneerd zijn voor maximale veiligheid, zodat een minimale oppervlakte van het wiel in de richting van de gebruiker is blootgesteld.** De beschermkap helpt de bediener te beschermen tegen brokstukken en toevallig contact met het slijptoebehoren alsmede tegen vonken die de kleding kunnen doen ontbranden.
- d) **Wielen mogen alleen worden gebruikt voor aanbevolen toepassingen. Probeer bijvoorbeeld niet te slijpen met de kant van een snijwiel.** Een schurend snijwiel is bedoeld voor het slijpen van de oppervlakte – door kracht op de zijkant uit te oefenen zou het wielen uit elkaar kunnen liegen.
- e) **Gebruik steeds onbeschadigde wielflenzen die de juiste grootte en vorm hebben voor het gebruikte wiel.** De juiste wielflenzen ondersteunen het wiel en verminderen de kans dat het wiel breekt. Flenzen voor snijwielen zijn anders dan flenzen voor slijpwielen.
- f) **Gebruik geen afgeslepen wielen van een machine die werkt met een groter vermogen.** Een wiel dat geschikt is voor een groter vermogen, is niet geschikt voor de hogere snelheid van een kleinere machine en zou kunnen breken.
- g) **Gebruik bij schijven voor dubbel doel altijd de juiste beschermkap voor de toepassing die wordt uitgevoerd.** Het niet gebruiken van de juiste beschermkap kan niet het gewenste beschermingsniveau bieden, wat ernstig letsel

tot gevolg kan hebben.

- h) **Waarschuwing! Het slijpen van dunne platen metaal of andere gemakkelijk trillende constructies met een groot oppervlak kan resulteren in een totale geluidsemissie die veel hoger is (tot 15 dB) dan de aangegeven geluidsemissiewaarden.** Dergelijke werkstukken moeten zoveel mogelijk worden voorkomen geluid uit te stoten door geschikte maatregelen zoals het gebruik van zware, flexibele dempende zware flexibele dempingsmatten. De verhoogde geluidsemissie moet ook worden overwogen bij zowel de risicobeoordeling van blootstelling aan geluid als bij het kiezen van adequate gehoorbescherming.

AANVULLENDE VEILIGHEIDSINSTRUCTIES VOOR DOORSLIJPWERKZAAMHEDEN

Aanvullende veiligheidswaarschuwingen die specifiek gelden voor doorslijpwerkzaamheden:

- a) **Laat het snijwiel niet "vastlopen" en gebruik geen overmatige druk. Probeer niet extra diep te snijden.** Door overbelasting van het wiel vergroot u de kans dat het wiel verbuigt of in de snede blijft vastzitten, waardoor het wiel terugslaat of breekt.
- b) **Zorg ervoor dat uw lichaam zich niet in de lijn van het draaiende wiel bevindt en niet erachter.** Beweegt het wiel, op het moment van gebruik, van uw lichaam af, dan zullen de machine en het wiel door een eventuele terugslag in uw richting komen.
- c) **Blijft het wiel vastzetten of moeten de werkzaamheden onderbroken worden, schakel de machine dan uit en houd hem stil tot het wiel volledig tot stilstand is gekomen.** Probeer het snijwiel niet uit de snede te verwijderen terwijl het wiel in beweging is, want er kan terugslag optreden. Onderzoek de oorzaak van het vastzittende wiel en neem maatregelen om het probleem te verhelpen.
- d) **Herstart de machine niet in het werkstuk. Laat het wiel tot volle snelheid komen en breng het weer terug in de snede.** Het wiel kan vastklemmen, weggelopen en terugslaan als de machine wordt gestart met het wiel in het werkstuk.
- e) **Ondersteun panelen en grote werkstukken om het gevaar van vastklemmen en terugslag te vermijden.** Een groot werkstuk kan onder eigen gewicht doorzakken. Ondersteun het werkstuk in de buurt van de snijlijn en aan de rand van het werkstuk, aan weerszijden van het wiel.
- f) **Wees extra voorzichtig bij het maken van een "zaksnede" tussen bestaande muren of in een ander blind gebied.** Het uitstekende wiel kan in contact komen met gas- en waterbuizen, met elektrische bedrading of andere voorwerpen

waardoor er terugslag ontstaat.

- g) **Probeer geen gebogen snedes te maken.** Het overbelasten van het slijpschijf verhoogt de belasting en maakt de schijf gevoeliger voor verdraaien of vastlopen tijdens de snede, wat kan leiden tot terugslag of breuk van de schijf en ernstig letsel tot gevolg kan hebben.

VEILIGHEIDSINSTRUCTIES VOOR HET ACCUPACK

- a) **Batterijcellen en accupacks mogen niet gedemonteerd, geopend of vernietigd worden.**
- b) **Sluit accupacks niet kort. Bewaar accupacks niet willekeurig in een doos of lade waar ze elkaar kunnen kortsluiten of door geleidende voorwerpen kortgesloten kunnen worden.**
Houd het accupack op een afstand van andere metalen voorwerpen als paperclips, muntstukken, sleutels, nagels, schroeven en andere kleine metalen voorwerpen die de contacten van de accupack kunnen verbinden. Kortgesloten contacten van accupacks kunnen brandwonden of brand veroorzaken.
- c) **Stel accupacks niet bloot aan warmte of vuur. Vermijd opslag in direct zonlicht.**
- d) **Stel accupacks niet bloot aan mechanische schokken.**
- e) **Als een accu lekt dient men voorzichtig te zijn dat de vloeistof niet in contact komt met de huid of de ogen. Als dat toch gebeurt spoelt men de huid onder stromend water en raadpleegt men een arts.**
- f) **Houd batterijcellen en accupacks schoon en droog.**
- g) **Veeg de aansluitingen van het accupack schoon met een droge doek als ze vuil zijn geworden.**
- h) **Accupacks moeten voor gebruik worden opgeladen. Lees de gebruiksaanwijzing voor de juiste laadinstructies.**
- i) **Laat accupacks niet langdurig opladen als ze niet worden gebruikt.**
- j) **Na een lange opslagperiode kan het nodig zijn het accupack enkele keren op te laden en te ontladen voor een optimale prestatie.**
- k) **Laad alleen op met een lader met de technische gegevens van Worx. Gebruik geen andere lader dan de lader die specifiek voor dat doel met de apparatuur is meegeleverd.**
- l) **Gebruikt geen accupack dat niet bedoeld is voor gebruik met deze apparatuur.**
- m) **Houd accupacks buiten het bereik van kinderen.**
- n) **Bewaar de oorspronkelijke instructies van het product voor latere gebruik.**
- o) **Verwijder het batterijpakket uit de apparatuur als het niet in gebruik is.**
- p) **Volg de juiste procedure voor afvalverwijdering na afdanken van dit apparaat.**

- q) **Gebruik geen cellen van verschillende fabrikanten, capaciteit, afmetingen of typen binnen een apparaat.**
- r) **Houd de accu uit de buurt van microgolven en hoge druk.**
- s) **Waarschuwing! Gebruik geen niet-oplaadbare batterijen.**

SYMBOLLEN

	Om het risico op letsels te beperken, moet u de gebruikershandleiding lezen
	Waarschuwing
	Draag oorbescherming
	Draag oogbescherming
	Draag een stofmasker
	Draag beschermende handschoenen
	Bedien altijd met beide handen
	Als de batterij niet correct wordt gebruikt, kan deze de waterkringloop binnendringen en schade aan het ecosysteem veroorzaken. Gooi gebruikte batterijen niet weg als ongesorteerd gemeentelijk afval.
	Niet verbranden
	Zorg ervoor dat de batterij voorafgaand aan het verwisselen van de accessoires wordt verwijderd.
	Het symbool op de verpakking is alleen voor Frankrijk.



Lithium-ionbatterij, die is gelabeld met de symbolen die horen bij "gescheiden inzameling" van alle batterijpakketten en batterijpakketten. Het wordt vervolgens gerecycled of verwijderd om de milieupact te verminderen. Batterijpakketten kunnen schadelijk zijn voor het milieu en de volksgezondheid omdat ze schadelijke stoffen bevatten.



Afgedankte elektrische producten mogen niet bij het normale huisafval terechtkomen. Breng deze producten waar mogelijk naar een recyclecentrum bij u in de buurt. Vraag de verkoper of de gemeente informatie en advies over het recyclen van elektrische apparatuur.

2. ONDERDELENLIJST

1. **ASSTOPVERGREDELING**
2. **AAN/UIT-SCHAKELAAR**
3. **ONTGREDELKNOP ACCUPACK ***
4. **ACCUPACK ***
5. **SNELHEIDREGELKNOP**
6. **EXTRA HANDGREEP**
7. **BESCHERMKAP**
8. **SLIJSCHIJF ***
9. **BINNENSTE FLENS**
10. **BUITENSTE FLENS**
11. **SLEUTEL**

* Niet alle afgebeelde of beschreven toebehoren worden standaard meegeleverd.

3. TECHNISCHE GEGEVENS

Typ **WX807; WX807.X; WX808; WX808.X**
(800-819-aanduiding van machines, kenmerkend voor slijpmachine)

	WX807; WX807.X **	WX808; WX808.X **
Nominaal Spanning	20 V Max ***	
Toerental onbelast	2500~11500 rpm	
Snijdiepte	35 mm	30 mm
Slijpschijfdiameter	125 mm	115 mm
Binnendiameter schijf	22.2 mm	
Schroefdraad as	M14	
Gewicht (Kaal gereedschap)	1.6 kg	

** X = 1-999, A-Z, M1-M9 zijn alleen voor verschillende klanten, er zijn geen veiligheidsgerelateerde wijzigingen tussen deze modellen.

*** Spanning gemeten zonder belasting. Beginspanning batterij bereikt maximum 20 volt. Nominale spanning is 18 volt.

JAVASOLT AKKUMULÁTOROK ÉS TÖLTŐK

Categorie	Modellen	Hoedanigheid
20 V Accupack	WA3644	4.0 Ah
20 V Lader	WA3802	2.0 A

Wij adviseren u alle accessoires te kopen in de winkel waar u het gereedschap heeft gekocht. Kijk op de verpakking van het accessoire voor meer informatie. Ook het winkelpersoneel kan u helpen en adviseren.

GELUIDSPRODUCTIE

		WX807; WX807.X	WX808; WX808.X
A-gewogen geluidsdruk	Snijschijf	L_{PA} : 82.9 dB(A)	L_{PA} : 82.7 dB(A)
	Slijpschijf	L_{PA} : 83.2 dB(A)	L_{PA} : 83.0 dB(A)
A-gewogen geluidsvermogen	Snijschijf	L_{WA} : 90.9 dB(A)	L_{WA} : 90.7 dB(A)
	Slijpschijf	L_{WA} : 91.2 dB(A)	L_{WA} : 91.0 dB(A)
K_{PA} & K_{WA}			3.0 dB(A)
Draag oorbescherming 			

TRILLINGSGEGEVENS

		WX807; WX807.X	WX808; WX808.X		
Totale trillingswaarden (som triax vector) bepaald volgens EN 62841:					
Slijpmachine	Oppervlakteslijpen of abrasief doorslijpen	Snijschijf	Hoofdhendel	Trillingswaarde $a_{h,CO} = 4.204 \text{ m/s}^2$	Trillingswaarde $a_{h,CO} = 4.119 \text{ m/s}^2$
			Extra handgreep	Trillingswaarde $a_{h,CO} = 5.305 \text{ m/s}^2$	Trillingswaarde $a_{h,CO} = 5.121 \text{ m/s}^2$
			Verklaring van de totale trillingswaarde	$a_{h,CO} = 5.305 \text{ m/s}^2$	
		Slijpschijf	Hoofdhendel	Trillingswaarde $a_{h,AG} = 4.535 \text{ m/s}^2$	Trillingswaarde $a_{h,AG} = 4.431 \text{ m/s}^2$
			Extra handgreep	Trillingswaarde $a_{h,AG} = 5.503 \text{ m/s}^2$	Trillingswaarde $a_{h,AG} = 5.401 \text{ m/s}^2$
			Verklaring van de totale trillingswaarde	$a_{h,AG} = 5.503 \text{ m/s}^2$	
		Onzekerheid K = 1.5 m/s ²			

- de verklaarde totale trillingswaarde is gemeten volgens een standaard testmethode en kan worden gebruikt voor het vergelijken van het ene gereedschap met het andere;
- de verklaarde totale trillingswaarde kan ook worden gebruikt voor een voorlopige beoordeling van blootstelling.

! **WAARSCHUWING:** De mate van trilling tijdens gebruik van deze vermogensmachine kan verschillen van de nominale waarde, afhankelijk van de wijze waarop de machine wordt gebruikt, zoals in de volgende voorbeelden:

Hoe de machine gebruikt wordt en hoe het materiaal gesneden.

De conditie en de onderhoudstoestand van de machine.

Gebruik van de juiste toebehoren. Zorg ervoor dat ze scherp zijn en in goede conditie.

De wijze waarop de handvatten worden vastgehouden en het gebruik van toebehoren die trillingen verminderen.

De machine moet gebruikt worden zoals door de ontwerper bedoeld is en in overeenstemming met deze

instructies.

Deze machine kan een trillingssyndroom in hand en arm veroorzaken als hij niet op de juiste wijze gehanteerd wordt.

! **WAARSCHUWING:** Voor de nauwkeurigheid moet bij een schatting van het blootstellingsniveau in de feitelijke gebruiksomstandigheden rekening worden gehouden met alle delen van de bewerking, zoals het moment dat de machine wordt uitgeschakeld en de tijden waarop de machine loopt zonder daadwerkelijk gebruikt te worden. Dit kan het blootstellingsniveau over de totale werkperiode aanzienlijk verminderen. De blootstelling aan trillingen verminderen. Onderhoud de machine volgens deze instructies en houd hem goed gesmeerd (voor zover van toepassing)
Wordt de machine geregeld gebruikt, schaf dan toebehoren tegen trillingen aan.
Plan de werkzaamheden zodat de taken met veel trillingen over een aantal dagen verspreid worden.

4. GEBRUIK VOLGENS BESTEMMING

De machine is bedoeld voor het doorslijpen, opruwen en borstelen van metalen en stenen materialen.

5. BEDIENINGSINSTRUCTIES

! **OPMERKING:** Lees het instructieboekje aandachtig voor gebruik van het gereedschap.

ASSEMBLAGE EN BEDIENING

ACTIE	FIGUUR
VOOR GEBRUIK	
Instelbare voorste handgreep	Zie Fig. A
Monteren van de slijpschijf	Zie Fig. B1, B2, B3
Vervangen van de slijpschijf	
OPMERKING: Voordat u aan de machine werkt, verwijdert u de batterij.	
Verwijder de schijf door de stappen van afb. B1, B2, B3 omgekeerd te volgen.	
Opladen van de batterij	Zie Fig. C1
Installeren/verwijderen van de batterij	Zie Fig. C2
BEDIENING	

Aan/Uit-schakelaar	Zie Fig. D1
Snelheidsaanpassing 6-traps instelbare snelheid	Zie Fig. D2
Afstellen van de beschermkap van het wiel OPMERKING: Draai de kap in de gewenste richting. De gesloten zijde van de beschermkap moet altijd naar de bediener wijzen om bescherming te bieden tegen vonken, vuil en schijffragmenten tijdens gebruik.	Zie Fig. E
Handgrepen	Zie Fig. F
Ruwlijpen	Zie Fig. G1
Doorslijpen	Zie Fig. G2

AANWIJZINGEN VOOR HET GEBRUIK VAN DE HAAKSE SLIJPMACHINE

1. Begin altijd onbelast totdat de maximale snelheid is bereikt en begin dan pas met werken.
2. Forceer de schijf niet om sneller te willen werken, het verminderen van de bewegingssnelheid van de schijf leidt tot langere werktijd.
3. Werk altijd met een hoek van 15-30 graden tussen de schijf en het werkstuk bij het uitvoeren van ruwslijpwerkzaamheden. Grotere hoeken veroorzaken groeven in het werkobject en tasten de afwerking van het oppervlak aan. Beweeg de slijpmachine overdwars of heen en weer over het werkobject.
4. Verander bij het gebruik van een doorslijpschijf nooit de slijphoek, hierdoor kan de schijf namelijk stoppen of breken, of de motor afslaan. Slijp bij het doorslijpen alleen tegen de slijprichting van de schijf in, anders kan de schijf zich uit de groef duwen.
5. Bij het doorslijpen van zeer hard materiaal, verkrijgt u het beste resultaat met een diamantschijf.
6. Bij het gebruik van een diamantschijf wordt deze heel heet. U zult dan een vonkenring zien rondom de draaiende schijf. Stop dan met snijden en laat de snijmachine gedurende 2-3 minuten afkoelen door deze onbelast te laten draaien.
7. Zorg er altijd voor dat het werkobject goed vastzit met behulp van klemmen of anderszins zodat deze niet kan bewegen.

6. ONDERHOUD

Verwijder het accu uit het gereedschap voordat u aanpassingen of onderhoudswerkzaamheden uitvoert.

Dit gereedschap bevat geen onderdelen die door de gebruiker dienen te worden onderhouden. Gebruik nooit water of chemische reinigingsmiddelen voor het schoonmaken van uw elektrische gereedschap. Veeg schoon met een droge doek. Bewaar uw elektrische gereedschap altijd op een droge plaats. Houd de ventilatieopeningen van de motor schoon. Houd alle bedieningselementen vrij van stof. Af en toe ziet u vonken in de ventilatiegaten. Dit is normaal en zal uw gereedschap niet beschadigen.

PROBLEMEN OPLOSSEN

De haakse slijpmachine is gemakkelijk te bedienen. Mochten er problemen zijn, controleer dan het volgende:

1. Tritt of zwabbert het slijpwielt, controleer dan of de buitenste flens goed vastzit en dat het wiel zich goed op de flensplaat bevindt.
2. Toont het wiel enig teken van beschadiging, gebruik het dan niet. Het beschadigde wiel kan uit elkaar vallen. Verwijder het en gebruik een nieuw wiel. Gooi een oud slijpwielt verstandig weg.
3. Werkt u met aluminium of een dergelijke zachte legering, dan zal het wiel spoedig verstopt raken zodat het niet meer effectief kan slijpen.

VOOR GEREEDSCHAP MET ACCU'S

De omgevingstemperatuur voor het gebruik van het gereedschap en de accu en de opslag ligt tussen 0 °C en 45 °C.

De aanbevolen omgevingstemperatuur voor het laadsysteem tijdens het opladen ligt tussen 0 °C en 40 °C.

Informatie met betrekking tot het veilig verwijderen van gebruikte batterijen:

Aan het einde van de levensduur van het apparaat, verwijder eerst veilig de batterij voordat u het apparaat wegdoet. Gooi batterijen niet weg of gooi deze niet in de normale vuilnisbak. Gooi de batterij ook niet weg met het apparaat. Verwijder het gebruikte batterijpakket uit het apparaat en lever deze in bij de dichtstbijzijnde of geschikte speciale recyclingfaciliteit. Bij twijfel kunt u contact opnemen met uw lokale afdeling voor milieubescherming. Batterijen kunnen in de watercyclus terecht komen als ze verkeerd worden weggegooid, wat gevaarlijk kan zijn voor het ecosysteem. Gooi afvalbatterijen niet weg als ongesorteerd huishoudelijk afval.

7. BESCHERMING VAN HET MILIEU



Afgedankte elektrische producten mogen niet bij het normale huisafval terechtkomen. Breng deze producten waar mogelijk naar een recyclecentrum bij u in de buurt. Vraag de verkoper of de gemeente informatie en advies over het recyclen van elektrische apparatuur.

8. CONFORMITEITVERKLARING

Wij,
Positec Germany GmbH
Postfach 680194, 50704 Cologne, Germany

Namens Positec verklaar ik dat het product,
Beschrijving **Accuslijpmachines**
Type **WX807; WX807.X; WX808; WX808.X**
(8-aanduiding van machines, kenmerkend voor slijpmachine)
Beschrijving **Slijpen langs de rand en zijwaarts**
Serienummer **Dit is te vinden op het typeplaatje**

Overeenkomt met de volgende richtlijnen:
2006/42/EC, 2014/30/EU, 2011/65/EU & (EU)2015/863

Normen voldoen aan,
EN 62841-1, EN IEC 62841-2-3, EN IEC 55014-1, EN IEC 55014-2, EN IEC 63000

De persoon die bevoegd is om het technische bestand te compileren,

Naam: Marcel Filz

Adres: Positec Germany GmbH

Postfach 680194, 50704 Cologne, Germany



2025/05/14

Allen Ding

Plaatsvervangend Chief Ingenieur, Testen en Certificering

Geautoriseerd om de conformiteitsverklaring namens de fabrikant af te geven

Positec Technology (China) Co., Ltd

18, Dongwang Road, Suzhou Industrial

Park, Jiangsu 215123, P. R. China

CONFORMITEITVERKLARING (ACCUPACK)

Wij,
Positec Germany GmbH
Postfach 680194, 50704 Cologne, Germany

Namens Positec verklaar ik dat het product
Beschrijving **Accupack**
Type **WA3644**
Functie **Energie leveren voor elektrisch
gereedschap, tuingereedschap en soortgelijke
producten.**
Serienummer **Dit is te vinden op het typeplaatje**

Voldoet aan de volgende verordening en richtlijnen:
(EU) 2023/1542, 2011/65/EU & (EU) 2015/863

Standaards in overeenstemming met,
EN 62133-2, EN IEC 63000

De persoon die bevoegd is om het technische bes-
tand te compileren,
Naam Marcel Filz
Adres Positec Germany GmbH
Postfach 680194, 50704 Cologne, Germany



2025/05/14
Allen Ding
Plaatsvervangend Chief Ingenieur, Testen en
Certificering
Geautoriseerd om de conformiteitsverklaring
namens de fabrikant af te geven
Positec Technology (China) Co., Ltd
18, Dongwang Road, Suzhou Industrial
Park, Jiangsu 215123, P. R. China

INDHOLDSFORTEGNELSE

1. SIKKERHEDSINSTRUKTIONER
2. AGGREGATELEMENTER
3. TEKNISK DATA
4. MULIG ANVENDELSE
5. BRUGSANVISNING
6. VEDLIGEHOEDELSSE
7. MILJØBESKYTTELSE
8. KONFORMITETSERKLÆRING

1. SIKKERHEDSINSTRUKTIONER ORIGINAL BRUGSANVISNING PRODUKTSIKKERHED GENERELLE SIKKERHED- SINSTRUKSER FOR EL- VÆRKTØJ



ADVARSEL! Læs alle sikkerhedsadvarsler,
instruktioner, illustrationer og
specifikationer, som følger med el-værktøjet. I
tilfælde af manglende overholdelse af anvisningerne
nedenunder er der risiko for elektrisk stød, brand og/
eller alvorlige personskader.
Gem alle advarsler og instruktioner til senere brug.
Begrebet "el-værktøj" i advarselne refererer til el-
værktøj, der kører på lysnettet, (med netkabel) samt
akku-værktøj (uden netkabel).

- 1) **ARBEJDSOMRÅDE**
 - a) **Sørg for, at arbejdsområdet er rent og godt oplyst.** Rodede arbejdsområder kan forårsage personskade.
 - b) **Anvend ikke elværktøj i eksplosive atmosfærer, f.eks. i nærheden af brændbare væsker, gasser eller støv.** Elværktøj frembringer gnister, der kan antænde støv eller dampe.
 - c) **Hold børn og tilskuere på afstand, når elværktøjet bruges.** Hvis du bliver distraheret, kan du miste kontrollen over værktøjet.
- 2) **ELSIKKERHED**
 - a) **Elværktøjets stik skal svare til stikkontakten. Du må ikke ændre stikket på nogen måde. Brug ikke adapterstik til elværktøj med jordforbindelse.** Hvis du bruger uændrede stik og stikkontakter, der passer til stikkene, mindskes risikoen for elektrisk stød.
 - b) **Undgå at røre ved overflader med jordforbindelse, f.eks. rør, radiatorer, komfurer**

og køleskabe. Risikoen for elektrisk stød øges, hvis din krop får jordforbindelse.

- c) **Brug ikke elværktøj i våde eller fugtige omgivelser.** Hvis der trænger vand ind i elværktøjet, øges risikoen for elektrisk stød.
- d) **Undgå at udsætte ledningen for overlaster.** Bær ikke værktøjet i ledningen, og træk ikke i ledningen, når du tager stikket ud af stikkontakten. Hold ledningen væk fra varme, olie, skarpe kanter og bevægelige dele. Beskadigede eller filtrerede ledninger øger risikoen for elektrisk stød.
- e) **Brug altid forlængerledninger til udendørs brug, når du anvender værktøjet udendørs.** Risikoen for elektrisk stød mindskes, hvis forlængerledningen er egnet til udendørs brug.
- f) **Hvis det elektriske værktøj anvendes i fugtige omgivelser, skal der ubetinget anvendes en strømforsyning, der er beskyttet mod reststrøm.** Det mindsker risikoen for elektriske stød.

3) PERSONLIG SIKKERHED

- a) **Vær opmærksom, hold altid øje med værktøjet, og brug din sunde fornuft ved brug af elværktøjet.** Brug ikke elværktøjet, hvis du er træt eller påvirket af narkotika, alkohol eller medicin. Et øjeblik koncentrationssvigt ved brug af elværktøj kan medføre alvorlig personskade.
- b) **Brug beskyttelsesudstyr. Brug altid sikkerhedsbriller.** Sikkerhedsudstyr som støvmaske, skridsikre sikkerhedssko, sikkerhedshjelm eller høreværn mindsker risikoen for personskade.
- c) **Undgå at starte utilsigtet. Kontroller, at kontakten står i stillingen OFF, inden udstyret tilsluttes en strømkilde og/eller batteripakke, samles op eller transporteres.** Hvis du bærer elværktøj med fingeren på afbryderen eller sætter stikket i stikkontakten, mens afbryderen er tændt, er der risiko for ulykker.
- d) **Fjern justeringsnøgler og lignende fra elværktøjet, før du tænder det.** Justeringsnøgler, der sidder på elværktøjets roterende dele, kan resultere i personskade.
- e) **Undgå at række for langt. Sørg for at have et godt fodfæste og underlag.** Det giver bedre kontrol over elværktøjet i uventede situationer.
- f) **Vær korrekt påklædt. Undlad at bære løstsiddende tøj eller smykker.** Hold hår og tøj væk fra dele, der bevæger sig. Løstsiddende tøj, smykker eller langt hår kan blive fanget af de bevægelige dele.
- g) **Hvis værktøjet leveres med støvpose og adapter til støvudsugning, skal du kontrollere, at delene er tilsluttet korrekt.** Disse enheder mindsker risikoen for skader på grund af støv.
- h) **Selvom du kender værktøjet godt og er vant til at bruge det, skal du alligevel være opmærksom og overholde sikkerhedsanvisningerne.** Et

øjebliks uopmærksomhed kan medføre alvorlige personskader.

4) BRUG OG VEDLIGEHOLDELSE AF ELVÆRKTØJ

- a) **Undlad at presse elværktøjet. Brug det korrekte elværktøj til opgaven.** Du opnår en bedre og mere sikker drift, hvis du anvender det korrekte elværktøj ved den anbefalede hastighed.
 - b) **Undlad at bruge elværktøjet, hvis afbryderen ikke slår værktøjet til og fra.** Elværktøj, der ikke kan kontrolleres ved hjælp af afbryderen, er farligt og skal repareres.
 - c) **Træk stikket på værktøjet ud fra strømkilden og/eller batteripakken, inden der foretages justeringer, udskiftning af dele eller opbevaring af værktøjet.** Disse forholdsregler mindsker risikoen for utilsigtet start af elværktøjet.
 - d) **Opbevar elværktøj utilgængelig for børn, og lad aldrig personer, der ikke er fortrolige med elværktøjet eller disse anvisninger, bruge elværktøjet.** Elværktøj er farligt, hvis det bruges forkert.
 - e) **Vedligehold elværktøjet. Kontrollér, om de bevægelige dele er korrekt justeret eller går tungt, om dele er gået i stykker og enhver anden tilstand, som kan påvirke elværktøjets funktion.** Hvis elværktøjet er beskadiget, skal det repareres inden brug. Mange ulykker forårsages af dårligt vedligeholdt elværktøj.
 - f) **Hold værktøjet skarpt og rent.** Korrekt vedligehold elværktøj med skarpe klinger sætter sig ikke fast og er nemmere at kontrollere.
 - g) **Brug elværktøjet, tilbehøret og eventuelle bits i henhold til disse anvisninger og på en passende måde for den pågældende type elværktøj.** Tag altid højde for arbejdsomgivelserne og den forhåndenværende opgave. Hvis elværktøjet bruges til andre opgaver end den, det er beregnet til, kan det medføre farlige situationer.
 - h) **Hold håndtag og gribeblader tørre, rene og fri for olie og smørefedt.** Hvis håndtag og gribeblader er glatte, kan værktøjet ikke håndteres og styres sikkert, hvis der sker noget uventet.
- ### 5) BRUG OG ANVENDELSE AF BATTERIVÆRKTØJ
- a) **Oplad kun med den oplader, der er angivet af producenten.** En oplader, der passer til en type batterienhed kan forårsage risiko for brand, hvis den bruges sammen med en anden batterienhed.
 - b) **Brug kun de el-værktøjer, der er specifikt angivet til batterienhederne.** Brug af andre batterienheder kan udgøre en risiko for skade og brand.
 - c) **Når batterienheden ikke bruges, skal du holde den væk fra andre metalgenstande som f.eks. papirclips, mønter, nøgler, søm, skruer eller andre mindre metalgenstande, der kan skabe forbindelse mellem en klemme til en anden.** Kortslutning af batteriklemmer kan forårsage

brandsår eller brand.

- d) Ved forkert brug kan der sprøjte væske ud af batteriet; undgå kontakt. Hvis der sker kontakt ved et uheld, skal du straks skylle med vand. Hvis der kommer væske i øjnene, skal du også søge lægehjælp. Væske, der sprøjtes ud fra batteriet, kan medføre irritation eller forbrænding.
- e) Brug ikke akkuer eller værktøj, som er beskadiget eller modificeret. Beskadigede eller modificerede akkuer kan opføre sig uforudsigeligt og forårsage brand, eksplosion eller fare for personskade.
- f) Akkuer eller værktøj må ikke udsættes for ild eller meget høje temperaturer. Ild eller temperaturer over 130 °C kan medføre eksplosion.
- g) Følg alle instruktioner for opladning. Akkuen må ikke oplades ved temperaturer uden for det område, der er angivet i instruktionerne. Forkert opladning eller opladning ved temperaturer uden for det angivne område kan medføre skader på akkuen og forøge brandfaren.

6) SERVICE

- a) Service på elværktøjet skal udføres af en autoriseret reparatør ved hjælp af originale reservedele. Dette sikrer, at elværktøjet er sikkert at bruge.
- b) Beskadigede akkuer må aldrig repareres. Reparation af akkuer må kun udføres af producenten eller autoriserede reparatører.

SIKKERHEDSPUNKTER FOR DIN VINKELSLIBER

GENERELLE SIKKERHEDSADVARSEL VED SLIBNING ELLER AFKORTNING:

- a) Dette elværktøj er beregnet til at fungere som slibemaskine, eller afkorter. Læs alle de sikkerhedsadvarsler, sikkerhedsforskrifter, illustrationer og specifikationer, der følger med elværktøjet. Følg alle nedenstående anvisninger ikke, kan det resultere i elektrisk stød, brand og/eller alvorlig personskade.
- b) Operationer såsom slibning, trådbørstning, polering eller hulsugning må ikke udføres med dette elektriske værktøj. Udførelse af handlinger, som denne værktøjsmaskine ikke er konstrueret til, kan medføre fare og personskade.
- c) Konverter ikke dette elektriske værktøj til at fungere på en måde, der ikke er specifikt designet og specificeret af værktøjsproducenten. En sådan konvertering kan føre til tab af kontrol og forårsage alvorlig personskade.
- d) Brug ikke tilbehør, der ikke er specifikt designet og specificeret af værktøjsproducenten. Bare fordi tilbehøret kan monteres på dit elektriske værktøj, sikrer det ikke sikker betjening.
- e) Tilbehørets mærkehastighed skal mindst svare til værktøjsmaskinens maksimumhastighed. Tilbehør, der kører hurtigere end deres mærkehastighed, kan gå i stykker.
- f) Tilbehørets udvendige diameter og tykkelse skal ligge inden for værktøjsmaskinens kapacitet. Tilbehør, der har den forkerte størrelse, kan ikke afskærmes og styres korrekt.
- g) Tilbehøret monteringshuller skal passe til dimensionerne på monteringsbeslaget på det elektriske værktøj. Tilbehør, der ikke passer til monteringsbeslaget på elektrisk værktøj, vil komme ud af balance, vibrere overdrevent og kan medføre tab af kontrol.
- h) Brug ikke beskadiget tilbehør. Inden hver anvendelse skal du tjekke tilbehør såsom slibeskiver for skærespåner, og revner og støttestykker for revner og slitage. Hvis værktøjsmaskinen eller tilbehøret tabes, skal begge dele undersøges for skader og beskadiget tilbehør udskiftes. Når du har inspiceret og installeret tilbehør, skal du anbringe dig selv og andre tilstedeværende væk fra det roterende tilbehør og køre værktøjsmaskinen med maksimal, ubelastet hastighed i ét minut. Beskadiget tilbehør går normalt i stykker under denne test.
- i) Brug personligt beskyttelsesudstyr. Afhængigt af arbejdets form, skal du benytte ansigtsskærm og sikkerhedsbriller. Om nødvendigt skal du anvende støvmaske, ørebeskyttere, handsker og forklæde, der kan standse små slibe- eller andre partikler. Øjenbeskyttelsen skal kunne beskytte mod flyvende partikler fra forskellige arbejdsoperationer. Støvmasken skal kunne filtrere partikler hidrørende fra arbejdsoperationen. Lang tids udsættelse for kraftig støj kan forårsage tab af hørelse.
- j) Hold tilstedeværende på sikker afstand af arbejdsområdet. Alle, der kommer ind på arbejdsområdet, skal være iført personligt sikkerhedsudstyr. Flyvende partikler fra arbejdsmateriale eller tilbehør, der er gået i stykker, kan forårsage personskade uden for selve arbejdsområdet.
- k) Brug kun isolerede håndtag, når der udføres en arbejdshandling, hvor skæredstyret kan komme i kontakt med skjult ledningsføring. Skærertilbehør, der kommer i kontakt med en strømførende ledning, kan gøre eksponerede metaldele af elektrisk værktøj strømførende og give operatøren elektrisk stød.
- l) Læg aldrig værktøjsmaskinen fra dig, før tilbehøret er helt stoppet. Det roterende tilbehør kan gribe fat i overfladen og hive værktøjsmaskinen ud af din kontrol.
- m) Lad ikke værktøjsmaskinen arbejde, mens du

bærer den ved siden af dig. Kontakt med det roterende tilbehør kan gribe fat i dit tøj og trække tilbehøret ind mod din krop.

- n) **Rengør jævnligt værktøjsmaskinens ventilationsåbninger.** Motorens blæser trækker støv ind i huset og for megen ophobning af metalstøv kan skabe elektriske farer.
- o) **Anvend ikke værktøjsmaskinen nær brandfarlige materialer.** Gnister kan antænde disse materialer.
- p) **Brug ikke tilbehør, der anvender kølevæske.** Vand og andre væskeformige kølemidler kan forårsage død ved elektrisk stød eller chok.
- q) **Hold på håndtaget, når du arbejder.** Brug altid ekstrahåndtagene, der følger med redskabet. Du kan komme til skade, hvis du mister kontrollen.

YDERLIGERE SIKKERHEDSFORSKRIFTER VED AL BETJENING

Kickback (tilbageslag) og lignende advarsler

“Kickback” er en pludselig reaktion fra en eller et fastsiddende/fastlåst (“pinched”/“snagged”) roterende skive, pude, børste eller andet tilbehør. “Pinching” og “snagging” forårsager hurtig stalling af det roterende tilbehør, som så igen tvinger den ukontrollerbare værktøjsmaskine i modsat retning af tilbehørets rotation ved bindepunktet.

Hvis f.eks. en slibeskive sidder fast i arbejdsmaterialet, vil kanten af skiven grave sig fast i materialets overflade og få skiven til slå tilbage. Skiven vil enten springe mod eller væk fra operatøren, afhængigt af skivens drejeretning ved fastlåsningsstedet. I sådanne situationer kan slibeskiver også brække.

Kickback skyldes forkert brug af værktøjsmaskinen og/eller forkerte arbejdsprocedurer og -forhold. Kickback kan undgås ved at følge nedenstående sikkerhedsanvisninger.

- a) **Hold godt fast på værktøjsmaskinen og anbring din krop og arm på en sådan måde, at du kan modstå tilbageslagskræfter.** Brug altid det ekstra håndtag (hvis leveret) til at opnå maksimal kontrol over kickback eller reaktionskraft ved opstart. Operatøren kan kontrollere reaktions- og kickbackkræfter, hvis de nødvendige forholdsregler træffes.
- b) **Lad aldrig din hånd komme nær det roterende tilbehør.** Tilbehøret kan kickback over din hånd.
- c) **Anbring ikke din krop inden for det område, hvor værktøjsmaskinen vil bevæge sig, hvis kickback opstår.** Kickback vil sende værktøjet i modsat retning af skivens bevægelse på stedet, hvor det sidder fast.
- d) **Vær især forsigtig, når du arbejder med hjørner, skarpe kanter osv. Undgå, at tilbehøret slår tilbage eller sidder fast.** Hjørner, skarpe kanter osv har en tendens til at gribe fat i det roterende tilbehør med efterfølgende tab af kontrol eller kickback.
- e) **Monter ikke en kædesav til træudskæring, en**

segmentklinge med en perifer åbning større end 10 mm eller et tandet savblad. Sådanne klinger skaber hyppige tilbageslag og tab af kontrol.

YDERLIGERE SIKKERHEDSFORSKRIFTER VED SLIBNING OG AFKORTNING

Særlige sikkerhedsadvarsler for slibning og afkortning:

- a) **Brug kun skiver, der er anbefalet til din værktøjsmaskine, og kun den afskærmning, som er beregnet til den valgte skive.** Skiver, som værktøjet ikke er beregnet til, kan ikke afskærmes ordentligt og er derfor farlige.
- b) **Overfladen på den nedsænkede slibeskive, skal monteres under beskyttelsesoverfladen.** En forkert monteret skive, der stikker ud af beskyttelsesoverfladen er ikke ordentligt beskyttet.
- c) **Du arbejder med. Afskærmningen skal være sikkert monteret på værktøjsmaskinen og på en sådan måde, at den yder maksimal sikkerhed.** Mindst muligt af skiven skal være blottet mod operatøren. Afskærmningen beskytter operatøren mod fragmenter fra brækkede skiver og mod utilsigtet berøring af skiverne.
- d) **Skiver må kun anvendes til det anbefalede brug.** For eksempel: Slib ikke med kanten af en skæreskive. Slibende skæreskiver er beregnet til periferisk slibning. Sidekræfter kan få dem til at gå i stykker.
- e) **Brug altid ubeskadigede skivemuffer i korrekt størrelse og form i relation til den valgte skive.** Korrekte skivemuffer understøtter skiven og reducerer således muligheden for, at skiven reducerer. Muffer til skæreskiver kan være anderledes end dem til slibeskiver.
- f) **Brug ikke slidte skiver fra større værktøjsmaskiner.** Skiver, beregnet til større værktøjsmaskiner, er ikke beregnet til en mindre maskines højere hastighed og kan derfor sprænge.
- g) **Ved brug af skiver med flere anvendelsesmuligheder skal du altid bruge de korrekte værnemidler til den aktuelle opgave.** Manglende brug af korrekte værnemidler kan ikke yde den ønskede beskyttelse og kan medføre alvorlig skade.
- h) **Advarsel! Slibning af tynde metalplader eller andre let vibrerende strukturer med stor overflade kan resultere i en samlet støjemission, der er meget højere (op til 15 dB) end de angivne støjemissionsværdier.** Sådanne arbejdsemner bør så vidt muligt forhindres i at udsende lyd ved hjælp af passende foranstaltninger såsom anvendelse af tunge fleksible dæmpningsmåtter. Den øgede støjemission skal også tages i betragtning ved risikovurdering af støjeksposering og valg af passende høreværn.

YDERLIGERE SIKKERHEDSADVARSLER FOR AFKORTNING

Yderligere særlige sikkerhedsadvarsler for afkortning:

- a) "Jam" ikke skæreskiven og udsæt den ikke for kraftigt tryk. Forsøg ikke for stor skæredybde. Overbelastning af skiven øger muligheden for forvridning og fastlåsnings af skiven samt muligheden for kickback og for, at skiven knækker.
- b) Anbring ikke dig selv på linje med eller bag den roterende skive. Når skiven på arbejdsstedet bevæger sig væk fra dig, kan et muligt kickback sende den roterende skive og værktøjsmaskinen direkte mod dig.
- c) Hvis en skive sidder fast, eller hvis skæringen af en eller anden grund afbrydes, skal du slukke for værktøjsmaskinen og holde den stille, indtil skiven er helt stoppet. Forsøg aldrig at fjerne skæreskiven fra skæret, mens skiven bevæger sig, idet der på den måde kan opstå kickback. Undersøg og træf forholdsregler for at eliminere årsagen til, at skiven kørte fast.
- d) Genstart ikke skæreprcessen i selve arbejdsstykket. Får først skiven op på fuld omdrejning. Herefter kan du forsigtigt bevæge dig ind i skæringen igen. Hvis værktøjsmaskinen genstartes i selve arbejdsstykket, kan skiven binde, arbejde sig ud eller kickback.
- e) Understøt paneler eller arbejdsstykker i over størrelse for at minimere risikoen for, at skiven sætter sig fast eller for kickback. Store arbejdsstykker har en tendens til at synke under deres egen vægt. Støtter skal anbringes under arbejdsstykket, nær skærelinjen og nær kanten af arbejdsstykket på begge sider af skiven.
- f) Vær især forsigtig, når du udfører en "lømmeudskæring" i vægge eller i andre blinde områder. Skiven kan komme til at skære i gas- eller vandledninger, i el-ledninger eller i ting, som kan forårsage kickback.
- g) Forsøg ikke at udføre buede snit. Overbelastning af hjulet øger belastningen og sårbarheden over for vridning eller fastklemning af hjulet i snittet og øger risikoen for tilbageslag eller brud på hjulet, hvilket kan føre til alvorlig skade.



væk fra andre metalgenstande, såsom papirclips, mønter, nøgler, søm, skruer eller andre små metalgenstande, der kan skabe en forbindelse fra en pol til en anden, Kortslutning af batteripoler kan medføre forbrændinger eller brand.

- c) Batterisæt må ikke udsættes for varme eller ild. Må ikke opbevares i direkte sollys.
- d) Batterisæt må ikke udsættes for mekaniske stød.
- e) I tilfælde af at et batteri lækker, må væsken ikke komme i kontakt med huden eller øjne. Hvis der er sket kontakt, skal det berørte område vaskes med rigelige mængder vand, hvorefter der søges lægehjælp.
- f) Opbevar batterisæt på et rent og tørt sted.
- g) Aftør batterisættets poler med en tør klud, hvis de bliver snavsede.
- h) Batterisæt skal oplades før anvendelsen. Anvend altid den korrekte oplader, og læs producentens anvisninger eller brugervejledning for, hvordan batterierne oplades korrekt.
- i) Et batterisæt må ikke efterlades til opladning i længere tid, hvis det ikke anvendes.
- j) Efter længere opbevaringsperioder kan det være nødvendigt at oplade eller aflade batterisættet flere gange for at op den optimale ydelse.
- k) Genoplad kun med laderen specificeret af Worx. Anvend ingen anden oplader end den, der specifikt er beregnet til brug med udstyret.
- l) Brug kun det korrekte batteri til udstyret.
- m) Batterisættet skal opbevares utilgængeligt for børn.
- n) Opbevar den originale produktlitteratur til fremtidig brug.
- o) Batterisættet skal fjernes fra udstyret, når det ikke er i brug.
- p) Bortskaffes på en miljørigtig måde.
- q) Bland ikke batterier af forskellig fremstilling, kapacitet, størrelse eller type i enheden.
- r) Hold batteriet væk fra mikrobølgeovne og højt tryk.
- s) Advarsel! Brug ikke engangs-batterier.

SIKKERHEDSFORSKRIFTER TIL BATTERISÆT

- a) Sekundærelementer eller batterisæt må ikke skilles ad, åbnes eller knuses.
- b) Et batterisæt må ikke kortsluttes. Batterisæt må ikke opbevares lemfældigt i en kasse eller skuffe, hvor de kan kortslutte hinanden eller kortsluttes af ledende genstande. Når batterisættet ikke er i brug, skal det holdes

SYMBOLER

	For at undgå risikoen for personskader skal brugeren læse brugervejledningen
	Advarsel

	Bær høreværn
	Bær øjenværn
	Bær støvmaske
	Bær beskyttelseshandsker
	Hold altid værktøjet med begge hænder
	Batterier kan påvirke vandmiljøet, hvis de ikke bortskaffes korrekt, hvorved de kan udgøre en fare for økosystemet. Bortskaf ikke batterierne som almindeligt affald.
	Må ikke brændes
	Fjern batteriet fra holderen før udførelse af justeringer, eftersyn eller vedligeholdelse.
	Symbolet på emballagen er kun for Frankrig.
	Lithium-ion batteri Dette produkt er mærket med et symbol i forbindelse med "separat indsamling" af alle batterier og batteripakker. Det genanvendes eller fjernes for at reducere miljøbelastningen. Batteriet kan være skadeligt for miljøet og menneskers sundhed, fordi det indeholder skadelige stoffer.
	Waste electrical products should not be disposed of with household waste. Please Affald af elektriske produkter må ikke bortskaffes sammen med husholdningsaffald. Indlever så vidt muligt produktet til genbrug. Kontakt de lokale myndigheder eller forhandleren, hvis du er i tvivl. recycle where facilities exist. Check with your Local Authority or retailer for recycling advice.

2. AGGREGATELEMENTER

1. SPINDELLÅS
2. TÆND/SLUK-KNAP
3. UDLØSERKNAPPER TIL BATTERIENHEDEN *
4. BATTERIENHED *
5. HASTIGHEDSJUSTERINGSKNAP
6. STØTTEHÅNDTAG
7. BESKYTTELSESSKÆRM
8. SKIVER *
9. INDVENDIG FLANGE
10. UDVENDIG FLANGE
11. FLADNØGLE

* Illustreret eller beskrevet tilbehør er kun delvis indeholdt i leverancen.

3. TEKNISK DATA

Type **WX807; WX807.X; WX808; WX808.X**
(8-udpegning af maskiner, repræsentant for Vinkelsliber)

	WX807; WX807.X **	WX808; WX808.X **
Spænding	20 V  Max ***	
Nominel Friløbshastighed	2500~11500 rpm	
Skæredybde	35 mm	30 mm
Skivestørrelse	125 mm	115 mm
Skivehul	22.2 mm	
Spindelgevind	M14	
Maskinens vægt (Bare værktøjer)	1.6 kg	

** Spændingen er målt uden arbejdsbelastning. Den indledende batterispænding når maksimalt op på 20 volt. Nominel spænding er 18 volt.

*** X = 1-999, A-Z, M1-M9 er kun til forskellige kunder, der er ingen sikkerhedsrelaterede ændringer mellem disse modeller.

ANBEFALEDE BATTERIER OG OPLADERE

Kategori	typen	Kapacitet
20 V batteri	WA3644	4.0 Ah
20 V oplader	WA3802	2.0 A

Det anbefales, at alt udstyr købes i samme butik som maskinen. Se på emballagen til tilbehøret for at få yderligere oplysninger. Få hjælp og råd i butikken.

STØJINFORMATION

		WX807; WX807.X	WX808; WX808.X
A-vægtet lydtryksniveau	Skæreskive	L_{pA} : 82.9 dB(A)	L_{pA} : 82.7 dB(A)
	Slibeskive	L_{pA} : 83.2 dB(A)	L_{pA} : 83.0 dB(A)
A-vægtet lydeffektniveau	Skæreskive	L_{WA} : 90.9 dB(A)	L_{WA} : 90.7 dB(A)
	Slibeskive	L_{WA} : 91.2 dB(A)	L_{WA} : 91.0 dB(A)
K_{pA} & K_{WA}			3.0 dB(A)
Bær høreværn 			

VIBRATIONSINFORMATION

		WX807; WX807.X	WX808; WX808.X
--	--	-------------------	-------------------

Den totale værdi for vibration målt ifølge EN 62841:

Vinkelsliber	Overfladeslibning eller skæring med slibeskive	Skæreskive	Hovedhåndtag	Værdi for vibration $a_{h,CO} = 4.204 \text{ m/s}^2$	Værdi for vibration $a_{h,CO} = 4.119 \text{ m/s}^2$		
			Støttehåndtag	Værdi for vibration $a_{h,CO} = 5.305 \text{ m/s}^2$	Værdi for vibration $a_{h,CO} = 5.121 \text{ m/s}^2$		
			Deklareret samlede vibrationsværdi	$a_{h,CO} = 5.305 \text{ m/s}^2$			
		Slibeskive	Hovedhåndtag	Værdi for vibration $a_{h,AG} = 4.535 \text{ m/s}^2$	Værdi for vibration $a_{h,AG} = 4.431 \text{ m/s}^2$		
			Støttehåndtag	Værdi for vibration $a_{h,AG} = 5.503 \text{ m/s}^2$	Værdi for vibration $a_{h,AG} = 5.401 \text{ m/s}^2$		
			Deklareret samlede vibrationsværdi	$a_{h,AG} = 5.503 \text{ m/s}^2$			
		Usikkerhed $K = 1.5 \text{ m/s}^2$					

– Den angivne samlede vibrationsværdi er målt i overensstemmelse med en standardtestmetode og kan bruges til at sammenligne et værktøj med et andet.

– Den angivne samlede vibrationsværdi kan også bruges til en foreløbig vurdering af eksponeringen.

ADVARSEL: Vibrationsværdien under den faktiske brug af maskinværktøjet kan afvige fra den opgivne værdi afhængigt af måderne, værktøjet benyttes på. Se følgende eksempler på, hvad vibrationerne kan afhænge af:
 Hvordan værktøjet bruges og materialerne, der skæres.

Værktøjets stand og vedligeholdelse.
 Anvendelse af korrekt tilbehør og kontrol med, at det er skarpt og i en i det hele taget god tilstand.
 Hvor kraftigt, der holdes fast i håndtaget og, om der benyttes antivibrationsudstyr.
 Om værktøjet anvendes i henhold til dets konstruktion og nærværende anvisninger.

Værktøjet kan medføre et hånd/arm-vibrationssyndrom, hvis det ikke bruges på rigtig måde

ADVARSEL: En vurdering af udsættelsesgraden under det aktuelle brug skal omfatte alle dele af arbejds cyklussen, herunder antallet af gange værktøjet slås til og fra, og tomgangsdriften uden for selve arbejdsopgaven. Dette kan afgørende reducere udsættelsesniveauet i den samlede arbejdsperiode.
 Sådan kan du minimere risikoen for udsættelse for vibrationer:

Vedligehold værktøjet i overensstemmelse med disse instruktioner og hold det korrekt smurt (hvor det er nødvendigt).

Hvis værktøjet bruges ofte, bør du anskaffe antivibrationsudstyr.
 Planlæg dit arbejde, så du kan fordele arbejde med kraftige vibrationer over flere dage.

4. MULIG ANVENDELSE

Maskinen er beregnet til at skære, grovforme og børste metal- og stenmaterialer.

5. BETJENINGSVEJLEDNING

Bemærk: Før du bruger dette værktøj, læs instruktionsbogen omhyggeligt.

SAMLING OG BETJENING

HANDLING	FIGUR
FØR BETJENING	
Montering af sidehåndtaget	Se Fig. A
Montering af skiven	Se Fig. B1, B2, B3

Udskiftning af skiven

BEMÆRK: Fjern batteripakken, før der udføres arbejde på maskinen.

Fjern skiven ved at følge trinnene i fig. B1, B2 og B3 i omvendt rækkefølge.

Opladning af batteripakken	Se Fig. C1
Installation/fjernelse af batteripakken	Se Fig. C2
BRUG	
Betjening af tænd/sluk kontakt	Se Fig. D1
Hastighedsjustering 6-trins justerbar hastighed	Se Fig. D2
Justering af hjulbeskyttelsen BEMÆRK: Drej beskyttelsen i den ønskede retning. Den lukkede side af hjulbeskyttelsen skal altid vende mod operatøren for at beskytte mod gnister, affald og skivefragmenter under brug.	Se Fig. E
Gribeflader	Se Fig. F
Skrubslibning	Se Fig. G1
Skæring	Se Fig. G2

ARBEJDSVEJLEDNING FOR DIN VINKESLIBER

- Begynd altid uden belastning for at opnå maksimal hastighed ved arbejdets begyndelse.
- Forsøg ikke at tvinge slibeskiven til at arbejde hurtigere. Når slibeskivens hastighed sænkes, tager arbejdet længere tid.
- Arbejd altid med en vinkel på 15-30 grader mellem skiven og arbejdsstykket, når du udfører grovslibningsopgaver. Er vinklen større skærer vinkelsliberen i emnets overflade. Bevæg vinkelsliberen frem og tilbage over emnet.
- Når vinkelsliberen anvendes med en skæreskive, må skærevinklen ikke ændres, da det kan medføre, at skiven og vinkelsliberens motor stopper, eller at skiven knækker. Når vinkelsliberen anvendes til at skære, skal den bevæges i den modsatte retning af skæreskivens omløbsretning. Hvis der skæres i samme retning som skæreskivens omløbsretning, kan skiven skubbe sig selv ud af rillen.
- Det anbefales at anvende en diamantskive til skæring af meget hårde materialer for at få det bedste resultat.
- Diamantskiven bliver meget varm. Når dette sker, vil der opstå en ring af gnister rundt om den roterende skive. Stop skæreprcessen, og lad

vinkelsliberen kører uden belastning i 2-3 minutter, så skiven kan køle af.

7. Sørg for, at emnet er grundigt fastgjort eller fastspændt for at undgå, at det bevæger sig.

6. VEDLIGEHOLDELSE

Fjern batteriet før du udfører justeringer, service eller vedligeholdelse.

Dit nye elektriske redskab behøver ingen yderligere smøring eller vedligeholdelse. Brug aldrig vand eller kemiske rengøringsmidler til rengøring. Må kun rengøres med en tør klud. Opbevares på et tørt sted. Hold motorens ventilationsåbninger rene. Knapperne o.l. skal være rene og frie for støv. Det er helt normalt, at der kan forekomme gnister i ventilationsåbningerne, og det beskadiger ikke redskabets.

FEJLFINDING

Selvom din nye vinkelsliber er meget nem at bruge, kan der opstå problemer. Sker det, bedes du venligst tjekke nedenstående:

1. Hvis slibeskiven slingrer eller vibrerer, skal du tjekke, at den udvendige flange er spændt. Tjek også, at skiven sidder korrekt på flangepladen.
2. Hvis der er noget tegn på, at skiven er beskadiget, må du ikke bruge den, da den kan splintre. Udskift den med en ny skive. Skil dig af med gamle skiver på korrekt måde.
3. Hvis du arbejder med en aluminiums- eller anden lignende, blød legering, bliver skiven hurtigt belagt og vil ikke virke effektivt.

TIL BATTERIREDSKABER

Værktøj og batteri bør kun anvendes og opbevares i omgivelsestemperaturområdet 0 °C- 45 °C. Det anbefalede omgivelsestemperaturområde for opladningssystemet under opladningen er 0 °C-40 °C.

Oplysninger om sikker bortskaffelse af brugte batterier:

Når apparatet er udtjent, skal du fjerne batteripakken, inden du bortskaffer apparatet. Bortskaf ikke batterier sammen med husholdningsaffaldet. Smid heller ikke batteriet væk sammen med maskinen.

Fjern den brugte batteripakke fra apparatet, og indlever den på din lokale genbrugsstation. Hvis du er i tvivl, kan du kontakte din kommune. Batterier kan påvirke grundvandet, hvis de bortskaffes forkert, og det kan være farligt for økosystemet. Smid ikke udtjente batterier ud som usorteret husholdningsaffald.

7. MILJØBESKYTTELSE



Affald af elektriske produkter må ikke bortskaffes sammen med husholdningsaffald. Indlever så vidt muligt produktet til genbrug. Kontakt de lokale myndigheder eller forhandleren, hvis du er i tvivl.

8. KONFORMITETSERKLÆRING

Nós,
Positec Germany GmbH
Postfach 680194, 50704 Cologne, Germany

Em nome da Positec, declara que o produto
Beskrivelse **Akku-vinkelsliber**
Type **WX807; WX807.X; WX808; WX808.X**
(8-udpegning af maskiner, repræsentant for
Vinkelsliber)

Funktion **Periferisk og sideværts malning**
Serienummer **Det kan findes på mærkningsetiketten**

Er i overensstemmelse med følgende direktiver:
2006/42/EC, 2014/30/EU, 2011/65/EU & (EU)2015/863

Standarder i overensstemmelse med:
EN 62841-1, EN IEC 62841-2-3, EN IEC 55014-1, EN IEC 55014-2, EN IEC 63000

Personen, autoriseret til at udarbejde den tekniske fil,
Navn: Marcel Filz
Adresse: Positec Germany GmbH
Postfach 680194, 50704 Cologne, Germany



2025/05/14
Allen Ding
Vicechefingeniør, undersøgelse og certificering
Autoriseret til at udstede overensstemmelseserklæringen på vegne af producenten
Positec Technology (China) Co., Ltd
18, Dongwang Road, Suzhou Industrial Park, Jiangsu 215123, P. R. China

KONFORMITETSERKLÆRING (BATTERI)

Vi,
Positec Germany GmbH
Postfach 680194, 50704 Cologne, Germany

På vegne af Positec erklæres at produktet
Beskrivelse **Batteri**
Type **WA3644**
Funksjon **Lever energi til elværktøj, havværktøj og lignende produkter.**
Serienummer **Det kan findes på mærkningsetiketten**

Overholder følgende forordning og direktiver:
(EU) 2023/1542, 2011/65/EU & (EU) 2015/863

Standarder i overensstemmelse med:
EN 62133-2, EN IEC 63000

Personen, autoriseret til at udarbejde den tekniske fil,
Navn: Marcel Filz
Adresse: Positec Germany GmbH
Postfach 680194, 50704 Cologne, Germany



2025/05/14
Allen Ding
Vicechefingeniør, undersøgelse og certificering
Autoriseret til at udstede overensstemmelseserklæringen på vegne af producenten
Positec Technology (China) Co., Ltd
18, Dongwang Road, Suzhou Industrial Park, Jiangsu 215123, P. R. China

INNHOLDSFORTEGNELSE

1. SIKKERHETSINSTRUKSJONER
2. APPARATELEMENTER
3. TEKNISKE DATA
4. FORMÅLSMESSIG BRUK
5. BRUKSANVISNING
6. VEDLIKEHOLD
7. MILJØVERNILTAK
8. SAMSVARSERKLÆRING

1.SIKKERHETSINSTRUKSJONER ORIGINAL DRIFTSINSTRUKS PRODUKTSIKKERHET GENERELLE ADVARSLER FOR ELEKTROVERKTØY



ADVARSEL! Les alle sikkerhetsanvisningene, instruksjonene, illustrasjonene og spesifikasjonene som følger med dette **elektroverktøyet**. Manglende overholdelse av anvisningene nedenfor kan medføre elektrisk støt, brann og/eller alvorlige personskader.
Ta godt vare på alle advarslene og informasjonene. Det nedenstående anvendte uttrykket "elektroverktøy" gjelder for strømdrevne (med ledning) og batteridrevne elektroverktøy (uten ledning).

- 1) **ARBEIDSOMRÅDE**
 - a) **Hold arbeidsområdet ryddig og opplyst.** Overfylte og mørke områder inviterer til ulykker.
 - b) **Ikke bruk det elektriske verktøyet i eksplosiv atmosfære, slik som i nærheten av brennbare væsker, gasser eller støv.** Elektrisk verktøy lager gnister, noe som kan antenne støv eller damp.
 - c) **Hold barn og de omkringstående unna når du bruker det elektriske verktøyet.** Distrahering kan forårsake at du mister kontrollen.
- 2) **ELEKTRISK SIKKERHET**
 - a) **Støpselet til verktøyet må passe til uttaket.** Forandre aldri støpselet på noen måte. **Ikke bruk adapterpluggen i forbindelse med jordet elektrisk verktøy.** Uendrede støpsel og passende uttak vil redusere risikoen for elektrisk støt.
 - b) **Unngå kroppskontakt med jordet overflater slike som rør, radiatorer, komfyrer og kjøleskap.** Det er en økt risiko for elektrisk støt hvis kroppen din er jordet.
 - c) **Ikke utsett det elektriske verktøyet for regn eller våte omstendigheter.** Tilførsel av vann i et

elektrisk verktøy, øker risikoen for elektrisk støt.

- d) **Ikke påfør ledningen skade. Bruk aldri ledningen til å bære, trekke eller ta ut støpselet til det elektriske verktøyet. Hold ledningen unna varme, skarpe kanter eller bevegelige deler. Skadede eller sammenfiltrede ledninger øker risikoen for elektrisk støt.**
- e) **Når du bruker et elektrisk verktøy utendørs, bruk en skjøteledning som er beregnet for utendørs bruk.** Ved å bruke en skjøteledning som er beregnet for utendørs bruk, reduserer du risikoen for elektrisk støt.
- f) **Når man håndterer et elektrisk verktøy i fuktige omgivelser, bør man bruke en strømforsyning som er utstyrt med en spenningsavledende mekanisme (RCD).** Ved å bruke RCD unngår man elektriske støt.

3) PERSONLIG SIKKERHET

- a) **Vær årvåken, følg med på hva du gjør og bruk sunn fornuft når du behandler et elektrisk verktøy. Ikke bruk et elektrisk verktøy når du er trett eller påvirket av narkotika, alkohol eller medisiner.** Et øyeblikk av uoppmerksomhet når du bruker det elektriske verktøyet kan resultere i alvorlig personskade.
- b) **Bruk sikkerhetsutstyr. Bruk alltid vernebriller.** Sikkerhetsutstyr som støvmaske, sklisliske vernesko, hjelm eller hørselsvern brukt i passende sammenhenger vil redusere personskader.
- c) **Unngå utilsiktet oppstart. Se til at bryteren står i avslått stilling før du kobler til strømkilden og/eller batteripakken, eller før du tar opp eller bærer verktøyet.** Det å bære verktøyet med fingren på bryteren eller sette i støpselet til et elektrisk verktøy som står på, inviterer til ulykker.
- d) **Fjern alle justeringsnøkler eller skrunøkler før du slår på det elektriske verktøyet.** En skrunøkkel eller en annen nøkkel som er festet til det elektriske verktøyet kan resultere i personskade.
- e) **Ikke strekk deg over. Ha godt fotfeste og balanse hele tiden.** Dette muliggjør bedre kontroll over det elektriske verktøyet i uventede situasjoner.
- f) **Kle deg skikkelig. Ikke bruk løstsittende klær eller smykker. Hold hår og klær unna deler som beveger seg.** Løse klær, smykker eller langt hår kan bli fanget i bevegelige deler.
- g) **Hvis utstyret er utstyrt for tilkobling med støvutblåsing og innsamlingsfasiliteter, sikre deg at disse er tilkoblet og forsvarlig brukt.** Ved bruk av dette utstyret kan du redusere støvrelaterte skader.
- h) **Selv når du er blitt vant til verktøyet, må du ikke bli sløv og ignorere sikkerhetsreglene for verktøyet.** En uforsiktig handling kan forårsake alvorlig personskade i løpet av et brøkdels sekund.
- 4) **ELEKTRISK VERKTØY, BRUK OG VEDLIKEHOLD**

- a) **Ikke bruk makt på det elektriske verktøyet. Bruk det riktige elektriske verktøy til din anvendelse.** Det riktige elektriske verktøyet vil gjøre jobben bedre og sikrere når det blir brukt til det, det er beregnet for.
- b) **Ikke bruk det elektriske verktøyet hvis bryteren ikke slår på og av.** Ett hvert elektrisk verktøy som ikke kan bli kontrollert med bryteren, er farlig og må repareres.
- c) **Ta ut støpselet fra strømkilden og/eller batteripakken fra det elektriske verktøyet før du gjør noen justeringer, endrer noe tilleggsutstyr eller lagrer elektriske apparater.** Slike forebyggende sikkerhetstiltak reduserer risikoen for å starte det elektriske verktøyet ved et uhell.
- d) **Lagre elektrisk verktøy som ikke er i bruk, utenfor barns rekkevidde, og ikke tillat personer som er ukjent med disse instruksjonene å bruke det.** Elektrisk verktøy er farlig i hendene på utrenede brukere.
- e) **Vedlikehold elektrisk verktøy. Sjekk for feiljusteringer eller binding av bevegelige deler, brekkasje av deler og eventuelle andre forhold som kan påvirke verktøyet sine operasjoner. Hvis skade, få verktøyet reparert før bruk.** Mange ulykker er forårsaket av dårlig vedlikehold, elektrisk verktøy.
- f) **Hold skjæreverktøy skarpe og rene.** Godt vedlikeholdt skjæreverktøy med skarpe egger er mindre tilbøyelig for å knipe og er lettere å kontrollere.
- g) **Bruk det elektriske verktøyet, rekvisitter og verktøydeler etc., i henhold til disse instruksene og måten som er tilsiktet det spesielle verktøyet, i henhold til arbeidsforholdene og arbeidet som skal utføres.** Bruk av det elektriske verktøyet til operasjoner det ikke er beregnet for, kan resultere i farlige situasjoner.
- h) **Hold håndtak og gripeflater tørre, rene og uten olje eller fett.** Glatte håndtak og gripeflater hindrer sikker håndtering og styring av verktøyet i uventede situasjoner.
- 5) **BRUK OG PLEIE AV BATTERIVERKTØY**
- a) **Gjenoplplad kun med laderen som er spesifisert av fabrikanten.** En lader som passer for én type batteripakke kan gi brannfare når den brukes med en annen batteripakke.
- b) **Bruk batteriverktøy bare med den bestemte, tilhørende batteripakken.** Bruk av andre batteripakker kan gi risiko for ulykker og brann.
- c) **Når batteripakken ikke er i bruk, oppbevar den vekk fra metallobjekter, som binders, mynter, nøkler, spiker, skruer eller andre små metallobjekter som kan skape en forbindelse fra en terminal til en annen.** Kortslutning mellom batteriterminalene kan forårsake brennmerker eller brann.
- d) **Under ekstreme forhold kan væske utskilles fra**

batteriet. Unngå kontakt. Hvis kontakt skulle oppstå ved et uhell, skyll godt med vann. Hvis væsken kommer i kontakt med øynene, søk øyeblikkelig medisinsk hjelp. Væske utskilt fra batteriet kan forårsake irritasjon og brennmerker.

- e) **Ikke bruk batteriet eller verktøyet hvis det er skadet eller modifisert. Ødelagte eller modifiserte batterier kan oppføre seg uforutsigbart, noe som kan føre til brann, eksplosjon eller fare for personskade.**
- f) **Ikke utsett batteriet eller verktøyet for åpen ild eller for høye temperaturer. Eksponering for ild eller temperaturer over 130 °C kan forårsake eksplosjon.**
- g) **Følg alle ladeinstruksjoner, og ikke lad batteriet eller verktøyet utenfor temperaturområdet som er spesifisert i bruksanvisningen. Feil lading eller lading ved temperaturområdet, kan skade batteriet og øke brannfaren.**
- 6) **SERVICE**
- a) **Sørg for at det elektriske verktøyet får service av en kvalifisert reparatør som bare benytter originale reservedeler. Dette vil sikre at sikkerheten til verktøyet blir ivaretatt.**
- b) **Ikke utfør service på ødelagte batterier. Service på batterier skal alltid utføres av produsenten eller godkjente forhandlere.**

SIKKERHETSPUNKTER FOR DIN VINKELSLIPER

VANLIGE SIKKERHETSADVARSLER VED SLIPING ELLER KUTTING:

- a) **Dette kraftverktøyet er tiltenkt for å fungere som en polerings- eller kappingsverktøy. Les alle sikkerhetsadvarslene, instruksjonene, illustrasjonene og spesifikasjonene gitt med dette kraftverktøyet. Hvis du ikke følger alle instruksjoner som står listet under kan dette føre til elektrisk sjokk, brann og/eller alvorlig skade.**
- b) **Operasjoner som sliping, stålborsting, polering eller kutting av hull skal ikke utføres med dette elektroverktøyet. Operasjoner som verktøyet ikke ble designet for kan utgjøre en fare og forårsake alvorlig personskade.**
- c) **Ikke konverter dette elektroverktøyet på en måte som det ikke er spesifikt utviklet for og spesifisert av verktøyprodusenten. Slik konvertering kan føre til tap av kontroll og forårsake alvorlige personskader.**
- d) **Ikke bruk tilbehør som ikke er spesielt utviklet og spesifisert av verktøyprodusenten. Selv om tilbehøret kan monteres på elektroverktøyet, er det ingen garanti for trygg drift.**
- e) **Den rangerte hastigheten på tilbehøret må være minst lik maksimal hastighet som er markert på verktøyet. Tilbehør som kjører fortere enn deres**

rangerte hastighet kan gå fra hverandre.

- f) **Utvendige mål og tykkelse på tilbehøret må være innenfor kapasiteten som er rangert på verktøyet. Tilbehør av ukorrekt størrelse kan ikke tilstrekkelig voktes eller kontrolleres.**
- g) **Dimensjonene på tilbehørsfestet må passe til dimensjonene på monteringsutstyret på elektroverktøyet. Tilbehør som ikke passer til festeutstyret på elektroverktøyet, kan skape kast, vibrere for mye og kan føre til at du mister kontroll.**
- h) **Ikke bruk et skadet tilbehør. Før hver bruk bør du inspisere verktøyet som slipende hjul for hakk og sprekker, støtteputer for sprekker, slitasje eller overdreven slitasje. Hvis verktøyet eller tilbehøret blir sluppet i bakken, sjekk for skade eller monter et uskadet tilbehør. Etter inspeksjon og montering av et tilbehør, må du og tilskuere stå unna det roterende verktøyet og kjøre verktøyet på maksimal ingen belastning for ett minutt. Skadet tilbehør vil naturlig bryte av under denne testperioden.**
- i) **Bruk verneutstyr. Avhengig av bruksområdet, bruk ansiktskjold, vernebriller eller sikkerhetsbriller. Etter behov, bruk støvmaske, hørselsvern, hansker og butikkforkle som kan stoppe små slipe- eller arbeidsstykkeledere. Øyebeskyttelse må være i stand til å stoppe flyvende partikler som genereres av ulike bruksområder. Støvmaske eller åndedrettsvern må være i stand til å filtrere partikler som genereres av den spesifikke bruken. Prolongert eksponering for høyintensitetsstøy kan føre til hørselstap.**
- j) **Hold tilskuere på trygg avstand fra arbeidsområdet. Enhver person som går inn i arbeidsområdet må bruke personlig verneutstyr. Deler av arbeidsstykket eller et ødelagt tilbehør kan fly vekk og forårsake skade utenfor det umiddelbare operasjonsområdet.**
- k) **Hold verktøyet kun etter isolerte gripeoverflater, når du utfører en operasjon hvor kuttetilbehøret kan komme i kontakt med skjulte ledninger. Kappetilbehør som kommer i berøring med strømførende kabel, kan gjøre eksponerte metalldele på det elektriske verktøyet strømførende og gi operatøren et elektrisk støt.**
- l) **Aldri legg verktøyet ned før tilbehøret har fullstendig stoppet. Det spinnende verktøyet kan gripe overflaten og trekke verktøyet ut av din kontroll.**
- m) **Ikke kjør verktøyet mens du holder det ved siden av deg. Utsikket kontakt med det spinnende tilbehøret kan huke seg fast i klærne dine og trekke tilbehøret mot kroppen din.**
- n) **Foreta regelmessig rengjøring av luftventilene på verktøyet. Motorens vifte kan trekke støvet inn i verktøyet og overdreven oppsamling av støvmetall kan forårsake elektriske farer.**

- o) Ikke bruk verktøyet nær lettantennelige farer.**
Gnister kan tenne disse materialene.
- p) Ikke bruk tilbehør som krever kjølevæske.** *Bruk av vann eller annen kjølevæske kan føre til dødelig elektrosjokk eller elektrisk sjokk.*
- q) Du må holde hånden på håndtaket mens du jobber.** *Bruk alltid ekstrahåndtaket som ble levert med verktøyet. Hvis du mister kontrollen kan det føre til personskader.*

VIDERE SIKKERHETSINSTRUKSJONER FOR ALT ARBEID

TILBAKESLAG OG TILKNYTTETE ADVARSLER

Tilbakeslag er en plutselig reaksjon på et sammentrykt eller roterende hjul som setter seg fast, støtteputer, børste eller annet tilbehør. Sammentrykking eller fastsetting forårsaker hurtig stopp på grunn av overbelastning av det roterende tilbehøret som til slutt forårsaker at det ukontrollerte verktøyet blir tvunget i motsatt retningen av tilbehørets rotasjon ved sammentrykkingspunktet. For eksempel, hvis et slipende hjul blir sammentrykt eller kjørt fast av arbeidsstykket, kan kanten på hjulet som går inn i sammentrykkingspunktet grave seg inn i overflaten på materialet som forårsaker at hjulet kommer ut eller slår ut. Hjulet kan enten hoppe fremover eller bort fra brukeren, avhengig av retningen hjulets bevegelse ved sammentrykkingspunktet. Slipende hjul kan også gå i stykker ved disse forholdene.

Tilbakeslag er resultatet av at verktøyet blir feil brukt og/eller ukorrekte operasjonsfremgangsmåter eller forhold og kan unngås ved å ta korrekte forholdsregler som gitt over.

- a) Hold et godt grep på verktøyet og plasser kroppen og armen din slik at du kan ta imot kraften til et tilbakeslag.** *Bruk alltid tilbehåndtak, hvis tilgjengelig, for maksimal kontroll over tilbakeslag eller dreiekraftreaksjon under oppstart. Brukeren kan kontrollere dreiekraftreaksjoner eller tilbakeslagkrefter, hvis korrekte forholdsregler blir tatt.*
- b) Aldri plasser hånden nær det roterende tilbehøret.** *Tilbehør kan gi tilbakeslag over hånden din.*
- c) Ikke stå i det området hvor verktøyet vil flytte seg hvis det oppstår et tilbakeslag.** *Tilbakeslag vil drive verktøyet i motsatt retning til den retningen hjulet beveger seg ved sammentrykkingspunktet.*
- d) Vær spesielt forsiktig når du arbeider på hjørner, skarpe kanter, osv., unngå hopping og sammentrykking av tilbehøret.** *Hjørner, skarpe kanter eller hopping har en tendens til å sammentrykke det roterende tilbehøret og kan forårsake tap av kontroll eller tilbakeslag.*
- e) Ikke monter et sagkjede med sagblad for treskjæring, et segmentert diamantsaghjul med en periferispalte på mer enn 10 mm eller**

et tannsgblad. *Slike sagblader fører til hyppige tilbakeslag og tap av kontroll.*

TILLEGGSS SIKKERHETSINSTRUKSJONER FOR SLIPING OG KAPPINGS FUNKSJONER

Spesifikke sikkerhetsadvarsler for sliping og kutting:

- a) Bruk kun hjultyper som er anbefalt for verktøyet ditt og spesifikke verneinnretninger som er designet for det valgte hjulet.** *Hjul som verktøyet ikke var designet for kan ikke tilstrekkelig vernes og er utrygge.*
- b) Slipeskiver med forsenket senter/nav ma monteres slik at slipeflaten ikke rager ut over planet til verneakselets kant.** *En usakkyndig montert slipeskive som rager ut over verneakselets kant, kan ikke skjermes tilstrekkelig.*
- c) Verneinnretningen må være sikkert festet til verktøyet og plassert for maksimal sikkerhet, så minst mulig av hjulet er eksponert mot brukeren.** *Verneakselet beskytter betjeningspersonen mot bruddstykker, tilfeldig kontakt med slipeskiven og gnister som kan antenne klar.*
- d) Hjul må kun brukes for anbefalte bruksområder.** *For eksempel: ikke slip med siden av avkuttingshjulet. Grove avkuttingshjul er ment for ytre sliping, hvis du bruker kraft på siden av disse hjulene kan det føre til at de bryter i stykker.*
- e) Alltid bruk uskadede hjullensere som er av korrekt størrelse og form for det valgte hjulet.** *Korrekte hjullensere støtter hjulet og reduserer dermed muligheten for hjulskade. Flensere for avkuttingshjul kan være forskjellige fra slipehjulflensere.*
- f) Ikke bruk slitte hjul fra større verktøy.** *Hjul som er ment for større verktøy egner seg ikke for høyere hastighet for et mindre verktøy og kan bryte i stykker.*
- g) Når du bruker saghjul med to formål, må du alltid bruke riktig beskyttelse for det aktuelle bruksområdet.** *Hvis du ikke bruker riktig beskyttelse, kan det hende at du ikke oppnår ønsket beskyttelsesnivå, noe som kan føre til alvorlige personskader.*
- h) Advarsel! Sliping av tynne metallplater eller andre strukturer med stor overflate som lett vibrerer, kan resultere i en total støyemisjon som er mye høyere (opptil 15 dB) enn de oppgitte støyemisjonsverdiene.** *Slike arbeidsemner bør i størst mulig grad forhindres fra å avgi lyd ved hjelp av egnede tiltak, f.eks. bruk av tunge, fleksible dempematter. Økt støyemisjon må også tas i betraktning både ved risikovurdering av støyeksponering og ved valg av egnet hørselsvern.*

FLERE SIKKERHETSINSTRUKSJONER FOR KAPPING

Flere sikkerhetsinstruksjoner spesifikt for kutting:

- a) **Ikke "kjør fast"** avkuttingshjulet eller bruk overdreven makt. **Ikke prøv å lage et overdrevent dypt kutt.** *Overstressing av hjulet øker belastningen og susceptibiliteten til å tviste eller binde hjulet i kuttet og muligheten for tilbakeslag eller hjulskade.*
- b) **Ikke stå på linje med og bak det roterende hjulet.** *Når hjulet, ved brukspunktet, beveger seg bort fra kroppen din, kan mulige tilbakeslag drive det spinnende hjulet fremover og verktøyet rett mot deg.*
- c) **Når hjulet sliper eller når du avbryter en kutting av hvilken som helst årsak, slå av verktøyet og hold verktøyet uten bevegelse til hjulet stopper fullstendig. Aldri prøv å fjerne avkuttingshjulet fra kuttet mens hjulet er i bevegelse da dette kan forårsake tilbakeslag.** *Undersøk og ta korrigerende handling for å utelukke forårsaken for binding av hjulet.*
- d) **Ikke start kutteoperasjonen på nytt i arbeidsstykket.** *La hjulet oppnå fullstendig hastighet og gå forsiktig inn i kuttet på nytt. Hjulet kan binde, gå opp eller få tilbakeslag hvis verktøyet startes på nytt i arbeidsstykket.*
- e) **Støtt paneler eller andre store arbeidsstykker for å minimere faren for sammentrykking av hjul og tilbakeslag.** *Store arbeidsstykker har en tendens til å synke ned under sin egen vekt. Du må plassere støtter under arbeidsstykket nær kuttelinjen og nær kanten av arbeidsstykket på begge sider av hjulet.*
- f) **Vær ekstra forsiktig når du lager et "lommekutt" i eksisterende vegger eller andre blinde områder.** *Hjulet kan kutte gass eller vannrør, elektriske ledninger eller objekter som kan forårsake tilbakeslag.*
- g) **Forsøk ikke å utføre buet kutting.** *Overbelastning av saghjulet øker belastningen og faren for at saghjulet vrir seg eller låser seg i kuttingen, og det er fare for tilbakeslag eller hjulbrudd, noe som kan føre til alvorlige personskader.*

SIKKERHETSANVISNINGER FOR BATTERIPAKKE

- a) **Ikke demonter, åpne eller riv opp sekundære celler eller batteripakke.**
- b) **Ikke kortslutt en celle eller en batteripakke. Ikke oppbevar celler eller batteripakke løst i en boks eller skuff hvor de kan kortslutte hverandre eller bli kortsluttet av andre metallgjenstander.** Når batteripakken ikke er i bruk skal den holdes adskilt fra andre metallgjenstander som binders, mynter, nøkler, spiker, skruer eller andre små metallobjekter. Kortslutning av batteriet kan forårsake skader eller brann.

- c) **Ikke utsett celler eller batteripakke for varme eller ild. Unngå oppbevaring i direkte sollys.**
- d) **Ikke utsett celler eller batteripakke for mekanisk støt.**
- e) **Hvis du opplever cellelekkasje, ikke la væsken komme i kontakt med huden eller øynene. Dersom kontakt har oppstått, vask området med rikelige mengder vann og oppsøk medisinsk hjelp.**
- f) **Hold batteripakken ren og tørr.**
- g) **Tørk batteripakkekontaktene med en ren, tørr klut hvis de blir skitne.**
- h) **Batteripakken må lades før bruk. Bruk denne instruksjonen og korrekt ladeprosedyre.**
- i) **Ikke sett batteripakken til ladning når den ikke er i bruk.**
- j) **Etter en lang lagringsperiode kan det være nødvendig å lade og utlade batteripakken flere ganger for å oppnå maksimal ytelse.**
- k) **Bruk kun batterilader spesifisert av Worx. Bruk ikke andre ladere enn de som er levert for bruk med utstyret.**
- l) **Ikke bruk batteripakker som ikke er beregnet for bruk sammen med utstyret.**
- m) **Hold batteripakken utenfor barns rekkevidde.**
- n) **Ta vare på den originale bruksanvisningen for fremtidig bruk**
- o) **Ta ut batteriene fra utstyret når det ikke er i bruk**
- p) **Kvitt deg med produktet på forsvarlig måte.**
- q) **Ikke bland batterier av forskjellig produksjon, kapasitet, størrelse eller type i enheten.**
- r) **Hold batteriet unna mikrobølger og høyt trykk.**
- s) **Advarsel! Ikke bruk ikke-oppladbare batterier.**

SYMBOLER

	For å redusere risikoen for personskade, må brukeren lese instruksjonsveiledningen
	Advarsel
	Bruk hørselsvern
	Bruk vernebriller
	Bruk støvmaske
	Bruk vernehansker



Bruk alltid med to hender



Batterier kan ende opp i vann hvis de ikke kastes på riktig måte, som kan være farlig for økosystemet. Ikke kast brukte batterier som usortert husholdningsavfall.



Ikke brenn



Ta ut batteriene fra utstyret når det ikke er i bruk.



Symbolet på emballasjen er bare for Frankrike.



Litiumionbatteri Som er merket med symbolene knyttet til "separat samling" av alle batteripakker og batteripakker. Det blir deretter resirkulert eller fjernet for å redusere miljøbelastningen. Batteripakken kan være skadelig for miljøet og menneskers helse fordi det inneholder skadelige stoffer.



Avfall etter elektriske produkter må ikke legges sammen med husholdningsavfall. Vennligst resirkuler avfallet der dette finnes. Undersøk hos de lokale myndighetene eller en detaljist for resirkuleringsråd.

2. APPARATELEMENTER

1. PINDELLÅSKNAPP
2. PÅ-AV BRYTER
3. LÅS FOR BATTERIPAKKE *
4. BATTERIPAKKE *
5. HASTIGHETSJUSTERINGSKNAPP
6. STØTTEHÅNDTAK
7. HJULBESKYTTELSE
8. SKIVE *
9. INDRE KRAVE

10. YTRE KRAVE

11. SKIFTENØKKEL

* Illustrert eller beskrevet tilbehør inngår delvis ikke i leveransen.

3. TEKNISKE DATA

Type **WX807; WX807.X; WX808; WX808.X** (8-betegner maskin, anger Vinkelslipestøl)

	WX807; WX807.X **	WX808; WX808.X **
Merkespenning	20 V Max ***	
Hastighet uten belastning	2500~11500 rpm	
Skjæredybde	35 mm	30 mm
Skivestørrelse	125 mm	115 mm
Sylinderdiameter skive	22.2 mm	
Spindelgjenge	M14	
Paino (Bare verktøy)	1.6 kg	

** Jännite mitattu ilman työkuormaa. Ensimmäinen akkujännite saavuttaa maksimissaan 20 voltia. Nimellisjännite on 18 voltia.

*** X = 1-999, A-Z, M1-M9 er kun for forskjellige kunder, det er ingen sikkerhetsrelaterte endringer mellom disse modellene.

FORESLÅTTE BATTERIER OG LADERE

Kategori	Typen	Kapasitet
20 V batteri	WA3644	4.0 Ah
20 V lader	WA3802	2.0 A

Vi anbefaler at du kjøper alt ekstrautstyr fra butikken der du kjøpte dette verktøyet. Les på tilbehørspakningen for videre detaljer. Butikkpersonalet kan også gi hjelp og råd.

STØYINFORMASJON

		WX807; WX807.X	WX808; WX808.X
Belastning lydtrykk	Kutteskive	L_{pA} : 82.9 dB(A)	L_{pA} : 82.7 dB(A)
	Slipeskive	L_{pA} : 83.2 dB(A)	L_{pA} : 83.0 dB(A)
Belastning lydeffekt	Kutteskive	L_{WA} : 90.9 dB(A)	L_{WA} : 90.7 dB(A)
	Slipeskive	L_{WA} : 91.2 dB(A)	L_{WA} : 91.0 dB(A)
K_{pA} & K_{WA}			3.0 dB(A)

Bruk hørselsvern 

VIBRASJONSINFORMASJON

		WX807; WX807.X	WX808; WX808.X
--	--	-------------------	-------------------

Totale vibrasjonsverdier (triax vektorsum) fastsatt i henhold til EN 62841:

Slipemaskin	overflatesliping eller kutting med slipemidler	Kutteskive	Hovedhåndtak	Vibrasjonsutslippsverdi $a_{h,CO} = 4.204 \text{ m/s}^2$	Vibrasjonsutslippsverdi $a_{h,CO} = 4.119 \text{ m/s}^2$	
			Støttehåndtak	Vibrasjonsutslippsverdi $a_{h,CO} = 5.305 \text{ m/s}^2$	Vibrasjonsutslippsverdi $a_{h,CO} = 5.121 \text{ m/s}^2$	
			Deklarert total vibrasjonsverdi	$a_{h,CO} = 5.305 \text{ m/s}^2$		
		Slipeskive	Hovedhåndtak	Vibrasjonsutslippsverdi $a_{h,AG} = 4.535 \text{ m/s}^2$	Vibrasjonsutslippsverdi $a_{h,AG} = 4.431 \text{ m/s}^2$	
			Støttehåndtak	Vibrasjonsutslippsverdi $a_{h,AG} = 5.503 \text{ m/s}^2$	Vibrasjonsutslippsverdi $a_{h,AG} = 5.401 \text{ m/s}^2$	
			Deklarert total vibrasjonsverdi	$a_{h,AG} = 5.503 \text{ m/s}^2$		
		Usikkerhet $K = 1.5 \text{ m/s}^2$				

– Den oppgitte totale vibrasjonsverdien er målt i samsvar med en standard testmetode og kan brukes til å sammenligne ett verktøy med et annet.

– Den oppgitte totale vibrasjonsverdien kan også brukes i en foreløpig vurdering av eksponering.

 **ADVARSEL:** Vibrasjons- og støynivå under faktisk bruk av verktøyet kan avvike fra oppgitt verdi, avhengig av hvordan verktøyet brukes og hvilken type materiale det brukes på, se følgende eksempler og andre variasjoner for bruk av verktøyet:

Hvordan verktøyet brukes og hvilke materialer som kappes.

Verktøyet er i god stand og godt vedlikeholdt.

Bruk av riktig tilbehør for verktøyet, og sørg for at det er skarpt og i god stand.

Hvor stramt grepet på håndtakene er, og om det brukes antivibrasjonstilbehør.

Og at verktøyet blir brukt til det formålet det er tilsiktet i henhold til designet og disse instruksjonene.

Dette verktøyet kan forårsake hånd-arm vibrasjonssyndrom, hvis det ikke brukes riktig.

 **ADVARSEL:** For å være nøyaktig, bør også et overslag over eksponeringsnivå under faktiske bruksforhold også tas med i betraktning i alle deler av driftssyklusen, slik som når verktøyet er skrudd av

og når det går på tomgang, men ikke faktisk gjør jobben. Dette kan redusere eksponeringsnivået betraktelig over hele arbeidsperioden. Minimere eksponeringsrisiko for vibrasjon og støy. Vedlikehold verktøyet i henhold til disse instruksjonene og sørg for at det er godt smurt (der det er siktemessig).

Invester i tilbehør for demping av vibrasjon og støy hvis verktøyet skal brukes regelmessig. Planlegg arbeidstidplanen din slik at du sprer bruk av høyvibrasjonsverktøy utover flere dager.

4. FORMÅLSMESSIG BRUK

Maskinen er beregnet for kutting, grovbearbeiding og børsting av metall- og steinmaterialer.

5. FREMGANGSMÅTE FOR LADNING



MerK: Les nøye gjennom instruksjonsboka før du bruker verktøyet.

MONTERING OG BRUK

Handling	Figur
FØR BRUK	
Installering av hjelpehåndtak	SE A
Montering av skive	SE B1, B2, B3

Bytte skive

MERK: Fjern batteripakken før du utfører arbeid på selve maskinen.

Ta ut skiven ved å følge de omvendte trinnene i fig. B1, B2, B3.

Lading av batteripakken	SE C1
Installasjon/fjerning av batteripakken	SE C2
BRUK	
På-av bryter	SE D1
Justering av hastighet 6-trinns justerbar hastighet	SE D2
Justering av hjulbeskyttelsen MERK: Drei beskyttelsen i ønsket retning. Den lukkede siden av hjulbeskyttelsen må alltid peke mot operatøren for å gi beskyttelse mot gnister, smuss og skivefragmenter under bruk.	SE E
Håndtaksområder	SE F

Grovsliiping	SE G1
Kapping	SE G2

ARBEIDSTIPS FOR VINKELSLIPEREN DIN

1. Start alltid ved tomgang og gå til maksimum fart før du starter arbeidet.
2. Ikke tving skiven til å arbeide fortere, ved å redusere skivens forflyttingsfart betyr lenger arbeidstid.
3. Arbeid alltid med en vinkel på 15-30 grader mellom skiven og arbeidsstykket når du utfører grovsliiping. Større vinkler vil lage furer i arbeidsstykket og påvirke overflatefinishen. Beveg vinkelsliperen tvers over og fram og tilbake over arbeidsstykket.
4. Når du bruker en kuttskive må du aldri forandre kuttvinkelen, ellers vil du kunne stoppe skiven og vinkelsliperens motor, eller brette skiven. Når du kutter, må du bare kutte i motsatt retning av skiverotasjonen. Hvis du kutter i samme retning som skiverotasjonen, kan skiven skyve seg selv ut av kuttesporet.
5. Når du kutter veldig harde materialer, får du det beste resultatet med en diamantskive.
6. Når du bruker en diamantskive, blir det veldig varmt. Hvis dette skjer, vil du se en ring av gnister rundt den roterende skiven. Stopp kuttingen og kjøør avkjøling ved tomgang i 2-3 minutter.
7. Forsikre deg alltid om at arbeidsstykket er skikkelig festet eller fastklemt for å hindre bevegelse.

6. VEDLIKEHOLD

Etter bruk, koble fra batteriet på verktøyet og sjekk for skade. Det elektriske verktøyet trenger ikke ytterligere smøring eller vedlikehold.

Det er ingen brukernyttige deler i det elektriske verktøyet. Bruk aldri vann eller kjemiske rensedmidler for å rense verktøyet. Tørk av med en tørr klut. Du må alltid lagre verktøyet på en tørr plass. Hold alltid motorens ventilasjonskanaler rene. Hold alle betjeningskontrollene fri for støy. Hvis du ser gnister i ventilasjonskanalene, er dette normalt og vil ikke skade verktøyet.

FEILSØKING

Selv om denne vinkelsliperen er meget enkel i bruk bør du kontrollere følgende hvis det oppstår problemer:

1. Hvis slipehjulet slingrer eller vibrerer må du kontrollere om den ytre kraven er strammet til og at hjulet er riktig plassert på kraven.
2. Hvis du ser noe som viser at hjulet er skadet bør du ikke bruke det. Et skadet hjul kan falle fra hverandre, fjern det og bytt med et nytt hjul. Kast gamle hjul på en fornuftig måte.
3. Hvis du arbeider på aluminium eller en lignende myk legering kan hjulet lett tettes til og slutte å slipe effektivt.

FOR BATTERIVERKTØY

Omgivelsestemperatur for bruk og oppbevaring av verktøy og batteri er 0 °C-45 °C.

Anbefalt omgivelsestemperatur for ladesystemet under lading er 0 °C-40 °C.

Detaljer angående sikker avhending av brukte batterier:

Ved slutten av apparatets levetid må du fjerne batteripakken forsiktig før du avhender apparatet. Ikke kast batterier eller kast dem i vanlig søppelbøtte. Ikke kast heller batteriet sammen med maskinen. Fjern den brukte batteripakken fra apparatet og kast den på nærmeste eller mest praktiske dedikerte gjenvinningsstasjon. Ta kontakt med din lokale miljøvernnavdeling hvis du er i tvil. Batterier kan komme inn i vannkretsløpet hvis de blir kastet feil, noe som kan være skadelig for økosystemet. Kast ikke avfallbatterier som usortert kommunalt avfall.

7.MILJØVERNTILTAK



Avfall etter elektriske produkter må ikke legges sammen med husholdningsavfall. Vennligst resirkuler avfallet der dette finnes. Undersøk hos de lokale myndighetene eller en detaljist for resirkuleringsråd.

8.SAMSVARSERKLÆRING

Vi,
Positec Germany GmbH
Postfach 680194, 50704 Cologne, Germany

På vegne av Positec erklær at produktet,
Beskrivelse **Batteridrevne slipere**
Type **WX807; WX807.X; WX808; WX808.X**
(**8-betegner maskin, anger Vinkelslipestol**)
Funksjon **Perifer og lateral kverning**
Serienummer **Det finnes på merkeskiltet**

Samsvarer med følgende direktiver,
2006/42/EC, 2014/30/EU, 2011/65/EU & (EU)2015/863
Standardene samsvarer med:
EN 62841-1, EN IEC 62841-2-3, EN IEC 55014-1, EN IEC 55014-2, EN IEC 63000

Personen som er autorisert til å utarbeide den tekniske filen,

Navn: Marcel Filz
Adresse: Positec Germany GmbH
Postfach 680194, 50704 Cologne, Germany



2025/05/14

Allen Ding
Visesjefsingeniør, Testing og Sertifisering
Autorisert til å utstede samsvarserklæringen på vegne av produsenten
Positec Technology (China) Co., Ltd
18, Dongwang Road, Suzhou Industrial Park, Jiangsu 215123, P. R. China

SAMSVARSERKLÄRING (BATTERI)

Vi,
Positec Germany GmbH
Postfach 680194, 50704 Cologne, Germany

På vegne av Positec erklær at produktet

Beskrivelse **Batteri**

Type **WA3644**

Funksjon **Gi energi til elektrisk verktøy,
hageverktøy og lignende produkter.**

Serienummer **Det finnes på merkeskiltet**

Overholder følgende forskrift og direktiver:
(EU) 2023/1542, 2011/65/EU & (EU) 2015/863

Standardene samsvarer med,
EN 62133-2, EN IEC 63000

Personen som er autorisert til å utarbeide den
tekniske filen,

Navn: Marcel Filz

Adresse: Positec Germany GmbH

Postfach 680194, 50704 Cologne, Germany



2025/05/14

Allen Ding

Visesjefsingeniør, Testing og Sertifisering

Autorisert til å utstede samsvarserklæringen på

vegne av produsenten

Positec Technology (China) Co., Ltd

18, Dongwang Road, Suzhou Industrial

Park, Jiangsu 215123, P. R. China

INNEHÅLLSFÖRTECKNING

1. SÄKERHETS INSTRUKTIONER
2. LADDARENS KOMPONENTER
3. TEKNISKA DATA
4. ÄNDAMÅLSENLIG ANVÄNDNING
5. BRUKSANVISNING
6. UNDERHÅLL
7. MILJÖSKYDD
8. DEKLARATION OM ÖVERENSSTÄMMELSE

1.SÄKERHETS INSTRUKTIONER BRUKSANVISNING I ORIGINAL PRODUKTSÄKERHET GENERELLA SÄKERHETS- VARNINGAR FÖR ELVERK- TYG



**WARNING! Läs alla säkerhetsföreskrifter,
instruktioner, illustrationer och
specifikationer som följer med detta elverktyg.**

*Underlåtelse att följa instruktionerna nedan kan leda
till elstöt, brand och/eller allvarlig skada.*

**Spara alla varningar och instruktioner för framtida
bruk.**

*Termene "strömförande verktyg" i alla
varningsmeddelande nedan avser ditt (sladdverktyg)
strömförande verktyg eller batteridrivna (sladdlösa)
strömförande verktyg.*

1) ARBETSOMRÅDET

- a) Håll arbetsområdet rent och väl upplyst. Skräpiga
och mörka områden är skaderisker.**
- b) Använd inte strömförande verktyg i explosiva
miljöer, som nära brandfarliga vätskor, gaser eller
damm. Strömförande verktyg skapar gnistor som
kan antända damm eller ångor.**
- c) Håll barn och isklidare borta när du använder ett
strömförande verktyg. Distractioner kan göra att
du förlorar kontrollen.**

2) ELSÄKERHET

- a) Stickkontaktarna till verktyget måste matcha
eluttaget. Modifiera inte stickkontakten på
något sätt. Använd inte adapterkontakter i
samband med jordade strömförande verktyg.
Omodifierade stickkontakter och matchande
eluttag minskar risken för elstötar.**

- b) **Undvik kroppskontakt med jordade ytor som rör, element, spisar och kylskåp.** *Det finns en större risk för elstötter om din kropp är jordad.*
- c) **Exponera inte strömförande verktyg för regn eller fuktiga förhållanden.** *Kommer det in vatten i ett strömförande verktyg ökar det risken för elstötter.*
- d) **Missbruka inte sladden.** *Använd aldrig sladden för att bära, dra eller dra ut stickkontakten för det strömförande verktyget. Håll sladden borta från hetta, olja, skarpa kanter eller rörliga delar. Skadade eller tilltrasslade sladdar ökar risken för elstötter.*
- e) **När du använder ett strömförande verktyg utomhus använder du en förlängningsladd som lämpar sig för utomhus bruk.** *Använder du en sladd för utomhus bruk reducerar du risken för elstötter.*
- f) **Om det inte går att undvika att driva ett elverktyg i en fuktig lokal, använd då en restströmsskyddad (RCD) strömtillförselanordning.** *Användning av en RCD minskar risken för elektriska stötter.*

3) PERSONLIG SÄKERHET

- a) **Var uppmärksam, håll ögonen på vad du gör och använd sunt förnuft när du använder ett strömförande verktyg.** *Använd inte ett strömförande verktyg när du är trött eller påverkad av droger, alkohol eller läkemedel. En kort stund av uppmärksamhet med strömförande verktyg kan resultera i allvarliga personskador.*
- b) **Använd säker utrustning.** *Använd alltid skyddsglasögon. Säkerhetsutrustning som munskydd, halkfria skor, skyddshjälme eller hörselskydd som används när det behövs kommer att reducera personskador.*
- c) **Förhindra ofrivillig start.** *Se till att kontakten är i off-läge innan du ansluter till strömkälla och/eller batterienhet, tar upp eller bär med dig verktyget. Bär du strömförande verktyg med fingret på kontakten eller sätter i stickkontakten i elluttaget när kontakten är i PÅ-läge utgör det en skaderisk.*
- d) **Ta bort alla skiftnycklar eller skruvnycklar innan du sätter på det strömförande verktyget.** *En skift- eller skruvnyckel som lämnas kvar på en roterande del på ett strömförande verktyg kan orsaka personskador.*
- e) **Sträck dig inte för långt.** *Bibehåll alltid fötästet och balansen. Detta gör att du kan kontrollera verktyget bättre i oväntade situationer.*
- f) **Klä dig rätt.** *Använd inte löst sittande kläder eller smycken. Håll ditt hår och dina kläder borta från rörliga delar. Lösa kläder, smycket eller långt hår kan snärjas in i rörliga delar.*
- g) **Om det på enheterna finns anslutning för dammsug och dammupsamling ser du till att**

de är anslutna och används korrekt. Använder du dessa anordningar reducerar det dammrelaterade faror.

- h) **Låt inte förtrogenhet, tack vare frekvent användning av verktyget, lura dig att känna dig för tryggt med det och därmed ignorera säkerhetsföreskrifterna.** *En vårdslös handling kan orsaka allvarlig skada inom loppet av en sekund.*
- ### 4) ANVÄNDNING OCH UNDERHÅLL AV STRÖMFÖRANDE VERKTYG
- a) **Forcera inte det strömförande verktyget.** *Använd korrekt verktyg för arbetet. Det korrekta verktyget kommer att göra jobbet bättre och säkrare med den hastighet den tillverkats för.*
 - b) **Använd inte verktyget om kontakten inte sätter på eller stänger av det.** *Alla strömförande verktyg som inte kan kontrolleras med kontakten är farliga och måste repareras.*
 - c) **Koppla från stickkontakten från strömkällan och/eller batterienheten från elverktyget innan du utför några justeringar, ändrar I tillbehören eller magasinerar elverktygen.** *Slåna förebyggande säkerhetsåtgärder reducerar risken för att du startar verktyget oavsiktligt.*
 - d) **Förvara verktyget som inte används utom räckhåll för barn och låt inte någon person använda verktyget som inte känner till verktyget eller dessa anvisningar.** *Strömförande verktyg är farliga i händerna på utbildade användare.*
 - e) **Utför underhåll på verktygen.** *Kontrollera inriktningen eller fästet för rörliga delar, defekta delar och alla andra saker som kan påverka användningen av elverktyget. Om den skadats måste elverktyget repareras före användning. Många olyckor orsakas av felaktigt underhållna elverktyg.*
 - f) **Håll sig verktyget skarpa och rena.** *Korrekt underhållna skärverktyg med skarpa egg kommer inte att köra fast lika ofta och är enklare att kontrollera.*
 - g) **Använd elverktyget, tillbehören och verktygsbitsen etc. i enlighet med dessa anvisningar och på det sätt som avsetts för varje typ av elverktyg.** *Ha också i åtanke arbetsförhållandena och arbetet som skall utföras. Använder du elverktyg för åtgärder som skiljer sig det avsedda arbetet kan det resultera i riskfyllda situationer.*
 - h) **Håll handtag och greppytor torra, rena och fria från olja och fett.** *Håll handtag och greppytor ger inte säker hantering och kontroll över verktyget i oväntade situationer.*
- ### 5) ANVÄNDNING OCH SKÖTSEL AV SLADDLÖSA VERKTYG
- a) **Ladda bara med den laddare som tillverkaner anger.** *En laddare som passar en typ av*

batteripaket kan medföra en risk för brand när den används till ett annat batteripaket.

- b) **Använd elverktyg bara tillsammans med det särskilt konstruerade batteripaketet.** Användning av andra batteripaket kan medföra en risk för personskador och brand.
- c) **När batteripaketet inte används ska det hållas borta från metallföremål som gem, mynt, nycklar, skruvar och andra små metallföremål som kan skapa kontakt mellan batteripaketets poler och kortsluta det.** En kortslutning kan orsaka brännskador och brand.
- d) **Under olyckliga omständigheter kan vätska komma ur batteriet. Undvik kontakt. Om den kommer i kontakt med huden, skölj med vatten.** Om den kommer i kontakt med ögonen, skölj rikligt med vatten och sök läkarhjälp. Vätska som kommer ut ur batteriet kan orsaka irritation eller brännskador.
- e) **Använd inte ett batteripack eller verktyg som skadats eller modifierats.** Skadade eller modifierade batterier kan uppvisa förväntade beteende som kan leda till brand, explosion eller skada.
- f) **Utsätt inte batteripack eller verktyg för eld eller höga temperaturer.** Eld eller temperaturer som överstiger 130 °C kan orsaka explosioner.
- g) **Följ alla laddningsinstruktioner och ladda inte batteripacket eller verktyget utanför temperaturintervallen som anges i instruktionerna.** Felaktig laddning eller laddning i temperaturer utanför det angivna temperaturintervallen kan skada batteriet eller öka brandrisken.

6) UNDERHÅLL

- a) **Låt ditt elverktyg underhållas av en kvalificerad reparatör som bara använder äkta reservdelar.** Det kommer att garantera att elverktygets säkerhet bibehålls.
- b) **Försök aldrig reparera skadade batteripack.** Batteripack får endast underhållas av tillverkaren eller behöriga servicetekniker.

SÄKERHETSANVISNINGAR FÖR VINKELSLIPAR

Säkerhetsvarningar som är gemensamma för slip- eller avskärningsoperationer:

- a) **Detta elverktyg kan användas som slippmaskin och kapslipsisiva. Läs alla säkerhetsvarningar, instruktioner, illustrationer och specifikationer som medföljer elverktyget.** Om du inte följer anvisningarna som står listade nedan kan det resultera i elektrisk stöt, brand och/eller allvarlig skada.
- b) **Åtgärder som slipning, trådborstande, polering**

eller hålskärning får inte utföras med detta elverktyg. Användning som det här verktyget inte utformades för kan vara farligt och orsaka personskador.

- c) **Konvertera inte detta elverktyg för att fungera på ett sätt som inte är specifikt utformat och specificerat av verktygstillverkaren.** En sådan omvandling kan leda till förlust av kontroll och orsaka allvarlig personskada.
- d) **Använd inte tillbehör som inte är specifikt utformade och specificerade av verktygstillverkaren.** Bara för att tillbehöret kan monteras på ditt elverktyg innebär det inte säker användning.
- e) **Hastigheten på tillbehöret måste vara minst lika med den maximala hastigheten som star angivet på verktyget.** Tillbehör som går fortare än dess uppskattade hastighet kan gå sönder.
- f) **Utesidesdiametern och tjockleken på tillbehöret måste hållas inom kapaciteten för ditt verktyg.** Inkorrekt storlek på tillbehör kan inte övervakas eller kontrolleras på ett riktigt sätt.
- g) **Dimensionerna på tillbehörsmontaget måste passa dimensionerna på monteringsutrustningen för elverktyget.** Tillbehör som inte överensstämmer med monteringsutrustningen för elverktyget kommer att bli obalanserade, vibrera överdrivet och kan leda till förlust av kontroll.
- h) **Använd inte ett skadat tillbehör. Innan varje användning ska du kontrollera tillbehöret, som sliphjul efter flisor och sprickor, packningar efter sprickor, slitage eller hög användning.** Om verktyget eller något tillbehör tappas ska du kontrollera om det har skadats eller byta ut mot oskadat tillbehör. Efter kontroll och utbyte av tillbehör ska du placera dig själv och andra deltagare borta från planet med det roterande tillbehöret, och köra verktyget på maximal hastighet utan belastning under en minut. Skadade tillbehör går vanligtvis sönder efter den här testtiden.
- i) **Bär skyddsutrustning. Beroende på tillbehör ska du använda ansiktsskydd, säkerhetsglas eller skyddsglasögon. Om det lämpar sig ska du bära dammask, hörselskydd, handskar och förkläde som stoppar små fragment från slip eller arbetsdel. Ögonskydd måste kunna stoppa flygande flisor som kommer från olika sorters användning. Dammasken eller andningsmasken måste kunna filtrera partiklar som kommer från användningen. Långvarig utsättning för högt, intensivt ljud kan orsaka hörselnedsättning.**
- j) **Håll betraktare på säkert avstånd från arbetsområdet. Alla som kommer in på arbetsområdet måste bära skyddsutrustning. Fragment från arbetsdelar eller trasiga tillbehör kan flyga bort och orsaka skada utanför arbetsområdet.**

- k) **Håll endast verktyget i de isolerade greppytorna. När du utför en handling då det föreligger risk för att skärtilbehör kan komma i kontakt med trådar.** Skärtilbehör som kommer i kontakt med en "strömförande" tråd kan göra exponerade metalldelar av verktyget "strömförande" och kan ge operatören en elektrisk chock.
 - l) **Lägg aldrig ner verktyget förrän tillbehöret har stannat helt och hållet.** Det snurrande tillbehöret kan ta tag i ytan och dra iväg med verktyget, bortom din kontroll.
 - m) **Ha inte verktyget på när du bär det vid sidan.** Kontakt som av en olyckshändelse med det snurrande tillbehöret kan riva tag i dina kläder och dra in tillbehöret i din kropp.
 - n) **Rengör regelbundet verktygets luftventiler.** Motorns fläkt kommer att dra in damm inuti huset och hög ansamling av metallpulver kan orsaka elektrisk fara.
 - o) **Använd inte verktyget i närheten av brandfarliga material.** Gnistor kan antända de materialen.
 - p) **Använd inte tillbehör som kräver flytande kylvätska.** Användning av vatten eller annan vätska kan resultera i dödlig elektrisk stöt eller kortslutning.
 - q) **Din hand måste hålla i handtaget när du arbetar.** Använd alltid hjälphandtaget som medföljer verktyget. Tappad kontroll kan medföra personsador.
- b) **Placera aldrig din hand i närheten av det roterande tillbehöret.** Tillbehöret kan kicka tillbaka över din hand.
 - c) **Placera inte din kropp i området där verktyget kan flyttas om kickback inträffar.** Kickback kan snurra verktyget i motsatt riktning mot hjulets rörelse vid rivpunkten.
 - d) **Vidta särskild försiktighet när du arbetar med hörn, vassa kanter etc. och undvik att studsas på och riva i tillbehöret.** Hörn, vassa kanter eller studsar har en tendens att riva i det roterande tillbehöret och kan ge upphov till att kontrollen förloras eller att man får en kickback.
 - e) **Använd inte en sågkedja för träsnider, ett segmenterat diamantverktyg med en perifer klyfta större än 10 mm eller ett tandat sågblad.** Sådana blad kan orsaka frekventa tillbakaryckningar och förlust av kontroll.

EXTRA SÄKERHETSINSTRUKTIONER FÖR GROVSLIPNING OCH VINKELSLIPNING

Säkerhetsvarningar specifika för slipning och avskärning:

- a) **Använd bara hjultyper som rekommenderas för ditt verktyg och det särskilda skydd som är utformat för det utvalda hjulet.** Hjul som inte verktyget är utformat för kan inte skyddas på ett lämpligt sätt och är inte säkra.
- b) **Skalade slipskivor måste monteras så att skivans slippyta inte skjuter ut över sprangskyddskantens plan.** En felaktigt monterad slipskiva som skjuter ut över sprangskyddets plan kan inte smorjas i tillräcklig grad.
- c) **Skyddet måste vara ordentligt fastsatt i verktyget och placerat för maximal säkerhet så att minsta möjliga del av hjulet exponeras mot användaren.** Sprangskyddet ska skydda användaren mot brottstycken, tillfällig kontakt med slipkroppen samt gnistor som kan antända kläderna.
- d) **Hjul får endast användas för rekommenderade applikationer. T ex: slipa inte med sidan på avsågningshjulet.** Slipande avsågningshjul är avsedda för kring slipning, sidokrafter som tillämpas på de här hjulen kan orsaka att de går sönder.
- e) **Använd alltid oskada hjulluster i korrekt storlek och form för det hjul du använder.** Riktiga hjulluster stödjer hjulet som minskar på så vis risken att hjulet går sönder. Lister för avsågningshjul kan se annorlunda ut från sliphjullister.
- f) **Använd inte nedslitna hjul från större verktyg.** Hjul som är avsedda för större verktyg passar inte för den högre hastigheten hos mindre verktyg och kan brista.
- g) **Vid användning av dubbla sliphjul ska alltid rätt skydd användas för den aktuella applikationen.**

EXTRA SÄKERHETSINSTRUKTIONER FÖR ALL DRIFT

Kickback och relaterade varningar

Kickback är en plötslig reaktion på ett klämt eller rivet roterande hjul, packning, borste eller annat tillbehör. Nypning eller rivning orsakar snabbt stopp av det roterande tillbehöret som i sin tur orsakar verktyget utom kontroll att tvingas i motsatt riktning från tillbehörets rotation vid bindningspunkten. T ex, om ett sliphjul rivs eller nyps fast av arbetsdelen kommer kanten på hjulet som går in i tillnypningspunkten att gräva ner u materialets yta och göra så att hjulet klättrar ut eller klickar ut. Hjulet kan antingen hoppa mot eller bort ifrån användaren, beroende på riktningen på hjulets rörelse vid nypunkten. Sliphjul kan också gå sönder under sådana förhållanden.

Kickback rå resultatet när verktyget inte används som det ska och/eller under inkorrekt användningsförhållanden, och kan undvikas genom att verktyget tas omhand enligt riktlinjerna ovan.

- a) **Behåll ett fast grepp om verktyget och placera din kropp och din arm så att du kan hålla emot kickbackkrafter.** Använd alltid hjälphandtag om det medföljer för maximal kontroll över kickback eller vridmomentsreaktioner under uppstart. Användaren kan kontrollera vridmomentsreaktioner eller kickbackkrafter om ordentliga säkerhetsåtgärder tas.

Att inte använda rätt skydd kan leda till att önskad skyddsnivå inte uppnås, vilket kan resultera i allvariga skador.

- h) **Varning! Slipning av tunna metallark eller andra lätt vibrerande strukturer med stor yta kan resultera i en total ljudutsläpp mycket högre (upp till 15 dB) än de angivna ljudutsläppsvärdena. Sådana arbetsstycken bör så långt som möjligt förhindras från att avge ljud genom lämpliga åtgärder, såsom användning av tunga flexibla dämpningsmattor. Den ökade ljudutsläppet bör också beaktas vid både riskbedömning av bullerexponering och val av adekvat hörselskydd.**

YTTERLIGARE SÄKERHETSANVISNINGAR FÖR AVSKÄRNINGSPERATIONER

Ytterligare säkerhetsvarningar specifika för avskärningsoperationer:

- a) **Kila inte fast avsågningshjulet eller tillämpa högt tryck. Försök inte att utföra en överdrivet djupt jäck. För högt tryck på hjulet ökar belastningen och risken med att vrida eller surra hjulet i avsågningen och risken för kickback eller att hjulet går sönder.**
- b) **Placera inte din kropp i linje med och bakom det roterande hjulet. När hjulet, i användningsögonblicket, flyttas bort från din kropp kan risk för kickback rikta det snurrande hjulet och verktyget direkt mot dig.**
- c) **När hjulet surras eller om en avsågning avbryts av någon anledning ska du stänga av verktyget och hålla verktyget stilla tills dess att hjulet har stannat helt och hållet. Försök aldrig att ta bort avsågningshjulet från sågjacket när hjulet är i rörelse, då kickback kan inträffa. Undersök och vidta åtgärder för att minska orsaken till att hjulet surras.**
- d) **Starta inte om avsågningsprocessen i arbetsdelen. Låt hjulet nå full hastighet och placera tillbaka sågen försiktigt. Hjulet kan surras, gå upp eller kicka tillbaka om verktyget startas om inne i arbetsdelen.**
- e) **Stödpaneler eller andra överdimensionerade arbetsdelar minskar risken för att hjulet ska nypas fast eller kickas tillbaka. Stora arbetsdelar tenderar att böja sig under sin egen vikt. Stöd måste placeras under arbetsdelen i närheten av skårlinjen och i närheten av kanten på arbetsdelen, på båda sidor om hjulet.**
- f) **Vidta största försiktighet när du gör ett "ficksågning" i existerande väggar eller andra blinda områden. Det utskjutande hjulet kan skära av gas- eller vatteledning, elektriska sladdar eller objekt som orsakar kickback.**
- g) **Försök inte att göra kurvsågning. Överbelastning av hjulet ökar belastningen och känsligheten för vridning eller fastsättning av hjulet i snittet och risken för tillbakaryckning eller**

hjulbrott, vilket kan leda till allvariga skador.

SÄKERHETS FÖRESKRIFTER FÖR BATTERIPAKET

- a) **Ta inte isär batteriet, öppna inte heller batteriet eller sära på battericeller.**
- b) **Kortslut inte batteriet. Förvara inte batteriet på ett slarvigt sätt i en låda där det kan kortslutas eller skadas av ledande material. När batteriet inte används, håll det borta från metallobjekt, såsom papperspeng, pengar, nycklar, naglar, skruvar eller andra små metallobjekt som kan leda ström från en terminal till en annan. Om batteriterminalerna kortsluter varandra kan de förorsaka brandrisk.**
- c) **Exponera inte batteriet för eld eller värme. Undvik förvaring i direkt solljus.**
- d) **Utsätt inte batteriet för mekanisk chock.**
- e) **Om batteriet läcker, låt inte vätskan komma i kontakt med hud eller ögon. Om så ändå skulle hända, skölj med mycket vatten och sök läkarhjälp.**
- f) **Håll batteriet rent och torrt.**
- g) **Torka av batteriet om det blir smutsigt med en torr, ren trasa.**
- h) **Batteriet måste laddas före användning. Använd den här bruksanvisningen för att ladda batteriet korrekt.**
- i) **Låt inte batteriet stå på laddning när det inte används.**
- j) **Efter lång tids användning kan det bli nödvändigt att ladda och ladda ur batteriet många gånger för att nå maximal prestanda.**
- k) **Ladda endast med laddare av varumärket Worx. Använd ingen annan laddare än den som specifikt ska användas med det här batteriet.**
- l) **Använd inte ett batteri som inte är avsett för användning med det här verktyget.**
- m) **Håll batteriet borta från barn.**
- n) **Behåll den ursprungliga bruksanvisningen för framtida användning.**
- o) **Plocka ur batteriet från verktyget då det inte används.**
- p) **Kassera batteriet på rätt sätt.**
- q) **Blanda inte celler från olika tillverkning, kapacitet, storlek eller typ inom en enhet.**
- r) **Håll batteriet borta från mikrovågor och högt tryck.**
- s) **Varning! Använd inte engångsbatterier.**

SYMBOLER



För att minska risken för skador måste användaren läsa bruksanvisningen

	VARNING
	Använd hörselskydd
	Använd skyddsglasögon
	Använd skyddsmask
	Använd skyddshandskar
	Använd alltid båda händerna vid drift
	Om det inte hanteras ordentligt kan batteriet gå in i vattencykeln och kan skada ekosystemet. Kassera ej använda batterier som osorterat kommunalt avfall.
	Får ej uppeldas
	Kontrollera att batteriet är borttaget innan du byter tillbehör.
	Symbolen på förpackningen gäller endast för Frankrike.
 Li-Ion	Litiumjonbatteri, som har blivit märkt med symbolerna i samband med "separat samling" av alla batteripack och batteripaket. Det återvinns eller tas bort för att minska miljöpåverkan. Batterier kan vara skadliga för miljön och människors hälsa eftersom de innehåller skadliga ämnen.
	Uttjänade elektriska maskiner får inte kasseras som hushållsavfall. Använd återvinningsfaciliteter om det finns tillgängligt. Kontrollera med din återförsäljare eller vilka lokala föreskrifter som föreligger.

2.KOMPONENTER

1. SPINDELLÅSKNAPP
2. PÅ-AV-KONTAKT
3. BATTERIPAKETETS LÅSNING*
4. BATTERIPAKET*
5. HASTIGHETSJUSTERINGSKNAPP
6. EXTRA HANDTAG
7. HJULSKYDD
8. SKIVA*
9. INRE FLÄNS
10. YTTRE FLÄNS
11. SKRUVNYCKEL

* Alla tillbehör beskrivna eller avbildade nedan medföljer inte standardprodukten.

3.TEKNISKA DATA

Typ **WX807; WX807.X; WX808; WX808.X** (8-maskinbeteckning, anger Vinkelslip)

	WX807; WX807.X **	WX808; WX808.X **
Spänning	20 V  Max ***	
Hastighet utan belastning	2500~11500 rpm	
Skärdjup	35 mm	30 mm
Skivans storlek	125 mm	115 mm
Skivhål	22.2 mm	
Spindeltråd	M14	
Maskinens vikt (Naken verktyg)	1.6 kg	

** Spänning uppmätt utan belastning. Initial batterispänning är max. 20 V. Nominell spänning är 18 V.

*** X = 1-999, A-Z, M1-M9 är endast för olika kunder, det finns inga säkerhetsrelaterade förändringar mellan dessa modeller.

REKOMMENDERADE BATTERIER OCH LADDARE

Kategori	Modell	Kapacitet
20 V Batteripaket	WA3644	4.0 Ah
20 V Laddning	WA3802	2.0 A

Vi rekommenderar att du köper dina tillbehör från samma återförsäljare som du köpte produkten från. Läs på tillbehörens förpackning för mera information. Din återförsäljare kan också hjälpa dig och ge dig råd.

BULLERINFORMATION

		WX807; WX807.X	WX808; WX808.X
Ett uppmätt ljudtryck	Skärskiva	L_{pA} : 82.9 dB(A)	L_{pA} : 82.7 dB(A)
	Slipkiva	L_{pA} : 83.2 dB(A)	L_{pA} : 83.0 dB(A)
En uppmätt ljudstyrka	Skärskiva	L_{WA} : 90.9 dB(A)	L_{WA} : 90.7 dB(A)
	Slipkiva	L_{WA} : 91.2 dB(A)	L_{WA} : 91.0 dB(A)
K_{pA} & K_{WA}			3.0 dB(A)
Använd hörselskydd 			

102

VIBRATIONSINFORMATION

		WX807; WX807.X	WX808; WX808.X		
Vibrationernas totalvärden (triax vektorsumma) är fastställda enligt EN 62841:					
kvarn	Ytvalsning eller abrasiv kapning	Skärskiva	Huvudhandtag	Vibrationsutsändningsvärde $a_{h,CO} = 4.204 \text{ m/s}^2$	Vibrationsutsändningsvärde $a_{h,CO} = 4.119 \text{ m/s}^2$
			Extra handtag	Vibrationsutsändningsvärde $a_{h,CO} = 5.305 \text{ m/s}^2$	Vibrationsutsändningsvärde $a_{h,CO} = 5.121 \text{ m/s}^2$
			Deklarerat totalt vibrationsvärde	$a_{h,CO} = 5.305 \text{ m/s}^2$	
		Slipkiva	Huvudhandtag	Vibrationsutsändningsvärde $a_{h,AG} = 4.535 \text{ m/s}^2$	Vibrationsutsändningsvärde $a_{h,AG} = 4.431 \text{ m/s}^2$
			Extra handtag	Vibrationsutsändningsvärde $a_{h,AG} = 5.503 \text{ m/s}^2$	Vibrationsutsändningsvärde $a_{h,AG} = 5.401 \text{ m/s}^2$
			Deklarerat totalt vibrationsvärde	$a_{h,AG} = 5.503 \text{ m/s}^2$	
		Osäkerhet $K = 1.5 \text{ m/s}^2$			

– Det angivna totala vibrationsvärdet har mätts enligt en standardtestmetod och kan användas för att jämföra ett verktyg med ett annat;

– Det angivna totala vibrationsvärdet kan också användas vid en preliminär bedömning av exponering.

⚠ VARNING: Vibrationsemissionsvärdet vid användning av maskinverktyg kan skilja sig åt från det deklarerade värdet beroende på hur verktyget används och beroende på följande exempel och andra variationer av hur verktyget används: Hur verktyget används och materialet som verktyget används med.

Verktyget är i bra skick och bra underhållet. Användning av korrekt tillbehör till verktyget och säkerställandet att det är vasst och i bra skick. Beroende på hur tajt åtdraget handtaget är och om några antivibrationstillbehör används. Verktyget används som avsett enligt konstruktionen och de här instruktionerna.

Detta verktyg kan orsaka hand-arm vibrationssyndrom om det används på felaktigt sätt

⚠ VARNING: För att det ska bli korrekt bör en beräkning av exponeringsnivån under verkliga förhållanden vid användning också tas med för alla delar av hanteringscykeln såsom tiden när verktyget är avstängt och när det körs på tomgång utan att utföra något arbete. Detta kan betydligt minska exponeringsnivån över den totala arbetsperioden. Hjälp för att minimera risken för vibrationsexponering. Underhåll verktyget i enlighet med dessa instruktioner och håll det välsmort (där så behövs) Om verktyget ska användas regelbundet, investera i antivibrationstillbehör. Planera ditt arbetsschema för att sprida ut användning av kraftigt vibrerande verktyg över flera dagar.

4. ÄNDAMÅLSEN LIG ANVÄNDNING

Maskinen är avsedd för att skära, grovslipa och borsta metall- och stenmaterial.

5. BRUKSANVISNING

📖 OBS: Innan du använder verktyget, läs noga igenom bruksanvisningen.

MONTERING OCH DRIFT

ÅTGÄRD	FIGUR
INNAN ENHETEN TAS I BRUK	
Installera hjälphandtaget	Se A
Montering av skivan	Se B1, B2, B3

Ersättning av skivan

OBSERVERA: Innan arbete på maskinen påbörjas, ta bort batteripaketet.

Removing the disc by following the reverse steps of Fig. B1, B2, B3.

Ladda batteripaketet	Se C1
Installera/ta bort batteripaketet	Se C2
DRIFT	
Användning av Till/Från-strömbrytare	Se D1
Hastighetsjustering 6-stegs justerbar hastighet	Se D2
Justering av hjulskyddet OBSERVERA: Vrid skyddet åt önskat håll. Den slutna sidan av hjulskyddet måste alltid vara riktad mot användaren för att skydda mot gnistor, skräp och fragmentskivor under användning.	Se E
Handgreppytör	Se F
Grovslipning	Se G1
Kapslipning	Se G2

ARBETSTIPS FÖR DIN VINKELSLIP

1. Starta alltid utan belastning och uppnå maximal hastighet innan du börjar arbeta.
2. Forcera inte skivan att gå snabbare, reducerar du skivans rörelse innebär det en längre livslängd.
3. Arbeta alltid med en vinkel på 15-30 grader mellan skivan och arbetsstycket när du utför grovslipningsoperationer. Större vinklar kommer att gröpa ur vallar i arbetsstycket och påverka ytan. Flytta vinkelslipen tvärsöver och fram och tillbaka över arbetsstycket.
4. När du använder en kapskiva bör du aldrig ändra kapningsvinkeln, annars kan skivan och vinkelslipens motor stanna eller så kan skivan gå sönder.
5. När du använder en diamantskiva kommer den att bli mycket varm.
6. När det inträffar kommer du att se en hel ring med gnistor runt den roterande skivan. Sluta kapa och låt verktyget svalna genom att använda det utan belastning i 2-3 minuter. Se alltid till att arbetsstycket hålls fast eller är fastspänt så att det inte förflyttar sig.
7. Se alltid till att arbetsstycket hålls fast eller är fastspänt så att det inte förflyttar sig.

6. UNDERHÅLL

Avlägsna batteripaketet från verktyget innan du utför någon typ av justering, service eller underhåll.

Det finns inga delar som kan repareras av användaren i verktyget. Använd aldrig vatten eller kemiska medel för att rengöra verktyget. Torka rent med en torr trasa. Förvara alltid verktyget på en torr plats. Håll motorns ventileringsöppningar rena. Håll alla arbetskontroller fria från damm. Ser du gnistor i ventileringsöppningarna, är det normalt och kommer inte att skada till verktyg.

FELSÖKNING

Även om din nya vinkelslip är väldigt enkel att hantera kan du få problem, kontrollera följande:

1. Om din slipmaskins skiva kastar eller vibrerar, kontrollera att den yttre flänsen är åtdragen och kontrollera att skivan är korrekt placerad på flänsplattan.
2. Om det finns några synliga skador på skivan ska den inte användas eftersom en skadad skiva kan gå sönder, ta bort den och byt mot en ny skiva. Kasta gamla skivor på ett vettigt sätt.
3. Om du arbetar med aluminium eller liknande mjuka legeringar kommer skivan snart att bli tilltäppt och kommer inte att slipa effektivt.

FÖR BATTERIVERKTYG

Omgivningstemperaturintervallen för att använda eller förvara verktyget och batteriet är 0 °C-45 °C. Det rekommenderade omgivningstemperaturintervallen för laddningssystem vid laddning är 0 °C-40 °C.

Information angående säker hantering av använda batterier:

I slutet av apparatens livslängd, ta bort batteripaketet säkert innan du gör dig av med apparaten. Kasta inte batterier i vanligt avfall eller släng dem i sopkorgen. Kasta inte heller batteriet tillsammans med maskinen. Ta bort det använda batteripaketet från apparaten och lämna in det på närmaste eller bekväma återvinningsanläggning. Vid tveksamheter, kontakta din lokala miljöskyddsavdelning. Batterier kan komma in i vattenkretsen om de inte hanteras korrekt, vilket kan vara skadligt för ekosystemet. Släng inte bort använda batterier som osorterat hushållsavfall.

7. MILJÖSKYDD



Uttjänade elektriska produkter får inte kasseras som hushållsavfall. Återanvänd där det finns anläggningar för det. Kontakta dina lokala myndigheter eller återförsäljare för återvinningsråd.

8. DEKLARATION OM ÖVERENSSTÄMMELSE

Vi,
Positec Germany GmbH
Postfach 680194, 50704 Cologne, Germany

På vegne av Positec erklær at produktet,
Beskrivelse **Batteridreven vinkelslip**
Typ **WX807; WX807.X; WX808; WX808.X**
(8-maskinbeteckning, anger Vinkelslip)
Funktion **Yttre-och sidoslipping**
Serienummer **Det finns på märkningsetiketten**

Uppfyller följande direktiv,
2006/42/EC, 2014/30/EU, 2011/65/EU & (EU)2015/863

Standarder överensstämmer med
EN 62841-1, EN IEC 62841-2-3, EN IEC 55014-1, EN IEC 55014-2, EN IEC 63000

Personen som godkänts att sammanställa den tekniska filen.

Namn: Marcel Filz
Adress: Positec Germany GmbH
Postfach 680194, 50704 Cologne, Germany



2025/05/14

Allen Ding
Vice chefsingenjör, tester och certifiering
Auktoriserad att utfärda försäkran om överensstämmelse å tillverkarens vägnar
Positec Technology (China) Co., Ltd
18, Dongwang Road, Suzhou Industrial Park, Jiangsu 215123, P. R. China

DEKLARATION OM ÖVERENSSTÄMMELSE (BATTERIPAKET)

Vi,
Positec Germany GmbH
Postfach 680194, 50704 Cologne, Germany

På Positecs vägnar förklara att produkten
Beskrivning **Batteripaket**
Typ **WA3644**
Funktion **Tillhandahåll energi för elverktyg, trädgårdsverktyg och liknande produkter.**
Serienummer **Det finns på märkningsetiketten**

Överensstämmer med följande förordning och direktiv:
(EU) 2023/1542, 2011/65/EU & (EU) 2015/863

Standarder överensstämmer med,
EN 62133-2, EN IEC 63000

Personen som godkänts att sammanställa den tekniska filen.

Namn Marcel Filz
Adress Positec Germany GmbH
Postfach 680194, 50704 Cologne, Germany



2025/05/14

Allen Ding

Vice chefsingenjör, tester och certifiering
Auktoriserad att utfärda försäkran om överensstämmelse å tillverkarens vägnar
Positec Technology (China) Co., Ltd
18, Dongwang Road, Suzhou Industrial Park, Jiangsu 215123, P. R. China

SPIS TREŚCI

1. INSTRUKCJE BEZPIECZEŃSTWA
2. LISTA KOMPONENTÓW
3. DANE TECHNICZNE
4. UŻYCIE ZGODNE Z PRZEZNACZENIEM
5. INSTRUKCJE OBSŁUGI
6. KONSERWACJA
7. OCHRONA ŚRODOWISKA
8. DEKLARACJA ZGODNOŚCI

1. INSTRUKCJE BEZPIECZEŃSTWA INSTRUKCJA ORYGINALNA BEZPIECZEŃSTWO PRODUKTU OGÓLNE OSTRZEŻENIA DOTYCZĄCE BEZPIECZEŃSTWA PODCZAS PRACY Z ELEKTRONARZĘDZIAMI



OSTRZEŻENIE Przeczytaj wszystkie ostrzeżenia, instrukcje, ilustracje i specyfikacje dostarczone z elektronarzędziem. Niestosowanie się do podanych wskazówek może spowodować porażenie prądem, pożar i / lub ciężkie obrażenia ciała.

Należy dobrze przechowywać te przepisy. Użyte w dalszej części pojęcie „elektronarzędzie” odnosi się do elektronarzędzi napędzanych prądem (z kablem zasilającym) i do elektronarzędzi napędzanych akumulatorami (bez kabla zasilającego).

1) MIEJSCE PRACY

- a) **Miejsce pracy należy utrzymywać w czystości i dobrze oświetlone.** Nieporządek i nie oświetlane zakreśy pracy mogą doprowadzić do wypadków.
- b) **Nie należy pracować tym narzędziem w otoczeniu zagrożonym wybuchem, w którym znajdują się np. łatwopalne ciecze, gazy lub pyły.** Elektronarzędzia wywołują iskry, które mogą podpalić ten pył lub parę.
- c) **Elektronarzędzie trzymać podczas pracy z daleka od dzieci i innych osób.** Przy odwróceniu uwagi można stracić kontrolę nad narzędziem.

2) BEZPIECZEŃSTWO ELEKTRYCZNE

- a) **Wtyczka urządzenia musi pasować do gniazda. Nie wolno zmieniać wtyczki w jakikolwiek sposób. Nie należy używać wtyczek adapterowych razem z uziemionymi narzędziami. Niezmienione wtyczki i pasujące gniazda zmniejszają ryzyko porażenia prądem.**
- b) **Należy unikać kontaktu z uziemionymi powierzchniami jak rury, grzejniki, piece i lodówki. Istnieje zwiększone ryzyko porażenia prądem, gdy Państwa ciało jest uziemione.**
- c) **Urządzenie należy trzymać zabezpieczone przed deszczem i wilgocią. Wniknięcie wody do elektronarzędzia podwyższa ryzyko porażenia prądem.**
- d) **Nigdy nie należy używać kabla do innych czynności. Nigdy nie używać kabla do noszenia urządzenia za kabel, zawieszania lub do wyciągania wtyczki z gniazda. Kabel należy trzymać z daleka od wysokich temperatur, oleju; ostrych krawędzi lub ruchomych części urządzenia. Uszkodzone lub poplątane kable zwiększają ryzyko porażenia prądem.**
- e) **W przypadku, że elektronarzędziem pracuje się na świeżym powietrzu należy używać kabla przedłużającego, który dopuszczony jest do używania na zewnątrz. Użycie dopuszczonego do używania na zewnątrz kabla przedłużającego zmniejsza ryzyko porażenia prądem.**
- f) **Jeśli nie można uniknąć posługiwania się elektronarzędziem w miejscu o dużej wilgotności należy użyć zabezpieczonego zasilacza domowego (RCD). Stosowanie RCD zmniejsza ryzyko porażenia prądem elektrycznym.**

3) BEZPIECZEŃSTWO OSÓB

- a) **Należy być uważnym, zważać na to co się robi i pracę elektronarzędziem rozpoczynać z rozsądkiem. Nie należy używać urządzenia gdy jest się zmęczonym lub pod wpływem narkotyków, alkoholu lub lekarstw. Moment nieuwagi przy użyciu urządzenia może doprowadzić do poważnych obrażeń ciała.**
- b) **Należy nosić osobiste wyposażenie ochronne i zawsze okulary ochronne. Noszenie osobistego wyposażenia ochronnego jak maska przeciwpyłowa, nie ślizgające się buty robocze, hełm ochronny lub ochrona słuchu, w zależności od rodzaju i użycia elektronarzędzia zmniejsza ryzyko obrażeń ciała.**
- c) **Należy zapobiec przypadkowemu uruchomieniu. Przed podłączeniem do sieci zasilającej i/lub zestawu baterii, podniesieniem urządzenia i przenoszeniem urządzenia należy sprawdzić, czy przełącznik znajduje się w pozycji wyłączenia. W przypadku, że przy noszeniu urządzenia trzyma się palec na włączniku/ wyłączniku lub włączone urządzenie podłączone zostanie do prądu, to może to doprowadzić do**

wypadków.

- d) **Zanim urządzenie zostanie włączone należy usunąć narzędzia nastawcze lub klucze. Narzędzie lub klucz, które znajdują się w ruchomych częściach urządzenia mogą doprowadzić do obrażeń ciała.**
- e) **Nie należy przeceniać swoich możliwości. Należy dbać o bezpieczną pozycję pracy i zawsze utrzymywać równowagę. Przez to możliwa jest lepsza kontrola urządzenia w nieprzewidzianych sytuacjach.**
- f) **Należy nosić odpowiednie ubranie. Nie należy nosić luźnego ubrania lub biżuterii. Trzymaj włosy i odzież z dala od ruchomych części. Luźne ubranie, biżuteria lub długie włosy mogą zostać ujęte przez poruszające się części.**
- g) **W przypadku, że możliwe jest zamontowanie urządzeń odsysających lub podchwytyjących należy upewnić się, czy są one właściwie podłączone i prawidłowo użyte. Użycie tych urządzeń zmniejsza zagrożenie spowodowane pyłami.**
- h) **Częste używanie urządzenia i rutyna może osłabić twoją uwagę i być przyczyną niedotrzymywania zasad bezpieczeństwa. Nieuważne działanie może spowodować poważne szkody w ułamku sekundy.**
- 4) **STARANNE OBCOWANIE ORAZ UŻYCIE ELEKTRONARZĘDZI**
- a) **Nie należy przeciążać urządzenia. Do pracy używać należy elektronarzędzia, które jest do tego przewidziane. Odpowiednim narzędziem pracuje się lepiej i bezpieczniej w podanym zakresie sprawności.**
- b) **Nie należy używać elektronarzędzia, którego włącznik/wyłącznik jest uszkodzony. Elektronarzędzie, którego nie można włączyć lub wyłączyć jest niebezpieczne i musi zostać naprawione.**
- c) **Należy odłączyć wtykę od źródła zasilania i/lub zestawu baterii, przed wykonaniem jakichkolwiek regulacji, zmiany akcesoriów lub podczas przechowywania elektronarzędzi. Ten środek ostrożności zapobiega niezamierzonemu włączeniu się urządzenia.**
- d) **Nie używane elektronarzędzia należy przechowywać poza zasięgiem dzieci. Nie należy dać narzędzia do użytku osobom, które jego nie znają lub nie przeczytały tych przepisów. Używane przez niedoświadczoną osobę elektronarzędzia są niebezpieczne.**
- e) **Urządzenie należy pieczołowicie pielęgnować. Należy kontrolować, czy ruchome części urządzenia funkcjonują bez zarzutu i nie są zablokowane, czy części nie są pęknięte lub uszkodzone, co mogłoby mieć wpływ na prawidłowe funkcjonowanie urządzenia. Uszkodzone części należy przed użyciem**

urządzenia oddać do naprawy. Wiele wypadków spowodowanych jest przez niewłaściwą konserwację elektronarzędzi.

- f) **Narzędzia tnące należy utrzymywać ostre i czyste.** Starannie pielęgnowane narzędzia tnące z ostrymi krawędziami tnącymi zablokują się rzadziej i łatwiej się je prowadzi.
- g) **Elektronarzędzia, osprzęt, narzędzia itd. należy używać odpowiednio do tych przepisów i tak, jak jest to przewidziane dla tego specjalnego typu urządzenia.** Uwzględnić należy przy tym warunki pracy i czynność do wykonania. Użycie elektronarzędzi do innych niż przewidziane prace może doprowadzić do niebezpiecznych sytuacji.
- h) **Uchwyty oraz powierzchnie elementów obsługi urządzenia utrzymywać suche, czyste, bez oleju i smaru.** Śliskie uchwyty oraz inne powierzchnie stanowią przeszkodę w bezpiecznej obsłudze i kontroli nad narzędziem w nieoczekiwanych sytuacjach.
- 5) **STARANNE UŻYTKOWANIE ELEKTRONARZĘDZI NAPĘDZANYCH AKUMULATORAMI**
 - a) **Akumulatory należy ładować tylko w ładowarkach, które poleci producent.** Dla ładowarki, która nadaje się do ładowania określonych akumulatorów istnieje niebezpieczeństwo pożaru, gdy użyte zostaną inne akumulatory.
 - b) **Do elektronarzędzi należy używać jedynie przewidzianych do tego akumulatorów.** Użycie innych akumulatorów może doprowadzić do obrażeń ciała i niebezpieczeństwa pożaru.
 - c) **Nie używany akumulator należy trzymać z daleka od spinaczy, monet, kluczy, gwoździ, śrub lub innych małych przedmiotów metalowych, które mogłyby spowodować zmostkowanie kontaktów.** Zwarcie pomiędzy kontaktami akumulatora może spowodować oparzenia lub pożar.
 - d) **Przy niewłaściwym użyciu możliwe jest wydostanie się cieczy z akumulatora. Należy unikać kontaktu z nią.** Przy przypadkowym kontakcie splukać wodą. W przypadku, że ciecz dostała się do oczu należy dodatkowo skonsultować się z lekarzem. Ciecz akumulatorowa może doprowadzić do podrażnienia skóry lub oparzeń.
 - e) **Zabrania się używania uszkodzonego lub zmodyfikowanego akumulatora lub urządzenia.** Uszkodzone lub zmodyfikowane akumulatory mogą działać w nieoczekiwany sposób wywołując pożar, eksplozję lub zagrożenie zranienia osób.
 - f) **Zabrania się wystawiania akumulatora lub urządzenia na działanie ognia lub podwyższonej temperatury.** Działanie ognia lub temperatury przekraczającej 130 °C może spowodować

eksplozję.

- g) **Kierować się instrukcjami dotyczącymi sposobu ładowania, nie wystawiać akumulatora na działanie temperatury poza zakresem podanym w instrukcji obsługi.** Niewłaściwy sposób ładowania akumulatora lub działania temperatury poza zakresem podanym w instrukcji, może być przyczyną uszkodzenia akumulatora lub nastanie podwyższonego ryzyka wybuchu pożaru.
- 6) **SERWIS**
 - a) **Naprawę urządzenia należy zlecić jedynie kwalifikowanemu fachowcowi i przy użyciu oryginalnych części zamiennych.** To gwarantuje, że bezpieczeństwo urządzenia zostanie zachowane.
 - b) **Zabrania się dokonywania naprawy uszkodzonego akumulatora.** Naprawę akumulatora może wykonywać wyłącznie producent lub autoryzowany punkt serwisowy.

INSTRUKCJĘ BEZPIECZEŃSTWA DLA WSZYSTKICH OPERACJI

OSTRZEŻENIA DOTYCZĄCE BEZPIECZEŃSTWA WSPÓLNE DLA OPERACJI SZLIFOWANIA LUB ODCINANIA:

- a) **To narzędzie jest przeznaczone do pracy jako szlifierka i jako urządzenie do przecinania. Należy przeczytać wszystkie ostrzeżenia dotyczące bezpieczeństwa, instrukcje, zapoznać się z rysunkami i przedstawionymi danymi technicznymi.** Nieprzestrzeganie wszystkich instrukcji przedstawionych poniżej może spowodować porażenie elektryczne, pożar i/lub poważne zranienia.
- b) **Operacje takie jak szlifowanie, szcztokowanie drutem, wiercenie lub cięcie otworów nie powinny być wykonywane przy użyciu tego narzędzia elektrycznego.** Wykonywanie prac niezgodnych z przeznaczeniem urządzenia może stwarzać niebezpieczeństwo i spowodować porażenia.
- c) **Nie konwertuj tego narzędzia elektrycznego, aby działało w sposób, który nie jest szczegółowo zaprojektowany i określony przez producenta narzędzi.** Taka konwersja może skutkować utratą kontroli i powodować poważne obrażenia ciała.
- d) **Nie używaj akcesoriów, które nie są specjalnie zaprojektowane i określone przez producenta narzędzia.** Fakt, że dowolne akcesoria da się podłączyć do urządzenia, nie gwarantuje bezpiecznej pracy.
- e) **Prędkość znamionowa dołączanych akcesoriów musi być co najmniej równa prędkości**

maksymalnej podanej na narzędziu. Akcesoria pracujące z prędkością wyższą od ich prędkości znamionowej mogą się rozlecieć.

- f) Średnica zewnętrzna oraz grubość akcesoriów musi zawierać się w granicach znamionowych dla narzędzia. Nieprawidłowo dobrane pod względem rozmiaru akcesoria nie mogą być prawidłowo zabezpieczone i kontrolowane.
- g) Wymiary elementów mocowania akcesoriów muszą pasować do wymiarów sprzętu mocującego narzędzia elektrycznego. Akcesoria, które nie pasują do sprzętu mocującego narzędzia elektrycznego, będą niewyważone, będą nadmiernie drgać i mogą powodować utratę kontroli.
- h) Nie można używać uszkodzonych akcesoriów. Przed każdym użyciem akcesoria należy sprawdzić w zakresie pęknięć i zadrapań tarcz ściernych, pęknięć płyt mocujących, złamań lub nadmiernego zużycia, braku lub pęknięcia na drutach szczonek, Jeśli urządzenie lub akcesoria spadną, należy sprawdzić, czy nie uległy uszkodzeniu lub zamontować oprzyrządowanie nieuszkodzone. Po sprawdzeniu i zamontowaniu oprzyrządowania, użytkownik i osoby postronne muszą zająć pozycję z dala od płaszczyzny wirowania akcesoriów, a następnie na jedną minutę uruchomić narzędzie przy maksymalnej prędkości bez obciążenia. Podczas tego testu uszkodzone akcesoria po prostu rozpadną się.
- i) Należy stosować sprzęt ochrony osobistej, zależnie od prowadzonych prac należy stosować osłonę twarzy, okulary bezpieczeństwa lub gogle zabezpieczające. W razie potrzeby należy zastosować maskę przeciwpyłową, nauszniki, rękawice i filtr zabezpieczający przed małymi cząstkami. Osłona oczu powinna zatrzymać cząstki lotne wytwarzane przy różnych pracach. Maskę przeciwpyłową lub respirator muszą być w stanie zatrzymać cząstki wytwarzane przy danej operacji. Przebywanie przez dłuższy czas w hałasie o dużym natężeniu może spowodować utratę słuchu.
- j) Osoby postronne powinny przebywać w bezpiecznej odległości od obszaru pracy. Każdy wchodzący w obszar pracy musi używać odpowiedni sprzęt ochronny. Fragmenty cząstek lub uszkodzonych akcesoriów mogą uderzyć raniąc człowieka, nawet poza obszarem bezpośredniej pracy.
- k) Podczas wykonywania prac, przy których narzędzie robocze mogłoby natrafić na ukryte przewody elektryczne, elektronarzędzie należy trzymać wyłącznie za izolowane powierzchnie rękojeści. Akcesorium od cięcia, które styka się z przewodem pod napięciem, może sprawić, że odsłonięte metalowe części narzędzia elektrycznego znajdą się pod napięciem i mogą spowodować porażenie prądem operatora.

- l) Narzędzia nie można odkładać po wyłączeniu zasilania, aż do chwili zatrzymania elementu obrotowego. Elementy obracające się mogą zatarte o powierzchnię, co spowoduje utratę nad nimi kontroli.
- m) Narzędzia nie można włączać podczas przenoszenia. Przypadkowe dotknięcie obracających się elementów może spowodować wciągnięcie ubrania i uderzenie elementem.
- n) Regularnie należy czyścić otwory wentylacyjne narzędzia. Wentylator silnika powoduje wciąganie do wnętrza kurzu i zbyt duże nagromadzenie opiłków metalu może spowodować zagrożenie porażeniem elektrycznym.
- o) Urządzenie nie może pracować w pobliżu materiałów palnych. Iskry mogą spowodować zapłon tych materiałów.
- p) Nie można używać akcesoriów, które wymagają chłodzenia cieczą. Używanie wody lub innych cieczy może spowodować porażenie prądem nawet śmiertelne.
- q) Podczas pracy ręka powinna trzymać uchwyt. Należy zawsze korzystać z pomocniczych uchwytów dostarczonych z narzędziem. Utrata kontroli może spowodować obrażenia osobiste.

DALSZE INSTRUKCJE BEZPIECZEŃSTWA DLA WSZYSTKICH OPERACJI

Odbicie i związane z tym zagrożenia

Odbicie jest gwałtowną reakcją na zablokowanie lub zakleszczenie obracającego się koła płyty podstawy, szczonek lub innych akcesoriów. Zablokowanie lub zakleszczenie powoduje nagłe zatrzymanie obracających się akcesoriów, które z kolei spowoduje wytworzenie siły skierowanej przeciwnie do kierunku obrotów w punkcie zablokowania.

Na przykład, jeśli tarcza ścierna jest pęknięta lub zarysowana, jej zablokowanie lub zakleszczenie w obrabianym elemencie może spowodować jej podniesienie lub odbicie. Koło może gwałtownie przesunąć się w stronę operatora lub w kierunku przeciwnym, zależnie od kierunku obrotu koła w punkcie zakleszczenia. W takim przypadku tarcza ścierna może również pęknąć.

Odbicie jest wynikiem nieprawidłowego wykorzystania narzędzia i/lub nieprawidłowych procedur lub warunków pracy i można go uniknąć stosując się do poniższych zaleceń.

- a) Należy pewnie chwycić uchwyt narzędzia i przyjąć postawę ciała i ramienia, które pozwolą opanować siłę odbicia. Zawsze należy używać rączki pomocniczej, jeśli jest dostarczona, dla zachowania maksymalnej kontroli przy odbiciu lub podczas działania momentu obrotowego przy uruchamianiu. Operator może kontrolować siłę odbicia lub od momentu przy uruchamianiu, jeśli będzie przestrzegał odpowiednich zaleceń.
- b) Nie można chwycić narzędzia w pobliżu elementów obracających się. Akcesoria mogą

spowodować odbicie w ręce.

- c) **Nie można zajmować pozycji w płaszczyźnie działania siły odbicia.** *Odbicie spowoduje ruch urządzenia w kierunku przeciwnym do ruchu koła w punkcie zakleszczenia.*
- d) **Należy zachować szczególną ostrożność podczas pracy w rogach, przy ostrych krawędziach, itp., unikać blokowania lub zakleszczenia akcesoriów.** *Rogi, ostre krawędzie lub odsłonięcie mogą blokować obracające się elementy i powodować utratę kontroli nad narzędziem lub odbicie.*
- e) **Nie montuj łańcucha piły do rzeźbienia w drewnie, segmentowego koła diamentowego z odstępem obwodowym większym niż 10 mm ani piły zębatej.** *Takie ostrza mogą powodować częste odbicia i utratę kontroli.*

DODATKOWE INSTRUKCJE BEZPIECZEŃSTWA DOTYCZĄCE OPERACJI SZLIFOWANIA I CIĘCIA OSTRZEJĄCĄ POZA KRAWĘDZĄCĄ SPECYFICZNE DLA OPERACJI SZLIFOWANIA I ODCINANIA:

- a) **Zawsze należy stosować osłony przewidziane do wykorzystywanych tarcz.** *Oslonę należy bezpiecznie przymocować do narzędzia i ustawić dla zapewnienia maksymalnego bezpieczeństwa, aby jak najmniejsza część tarczy zagrażała operatorowi.* *Oslona zabezpiecza operatora przed kawałkami tarczy i przypadkowym jej dotknięciem.*
- b) **Tarcze szlifierskie wygięte należy mocować w taki sposób, aby ich powierzchnia szlifująca nie wystawała poza krawędź pokrywy ochronnej.** *Niefachowo osadzona tarcza szlifierska, wystająca poza krawędź pokrywy ochronnej nie może być wystarczająco osłonięta.*
- c) **Oslona musi być dobrze przymocowana do elektronarzędzia i – aby zagwarantować jak największy stopień bezpieczeństwa – ustawiona tak, aby część ściernicy, odsłonięta i zwrócona do operatora, była jak najmniejsza.** *Oslona chroni operatora przed odłankami, przypadkowym kontaktem ze ściernicą, jak również iskrami, które mogłyby spowodować zapalenie się odzieży.*
- d) **Tarcze mogą być używane wyłącznie w zalecanych zastosowaniach. Na przykład:** *Nie można szlifować krawędzią tarczy tnącej, ściernie tarcze tnące są przewidziane do ściernia zewnętrznego, obciążenie ich siłą z boku może spowodować ich rozpadnięcie.*
- e) **Zawsze należy stosować nieuszkodzone kołnierze tarcz, o prawidłowym rozmiarze i kształcie dla danej tarczy. Prawidłowe kołnierze tarcz podtrzymują tarczę zmniejszając niebezpieczeństwo pęknięcia.** *Kołnierze dla tarcz tnących mogą różnić się od kołnierzy dla tarcz ściernych.*
- f) **Nie można używać zużytych tarcz z większych narzędzi.** *Tarcze przeznaczone do stosowania*

z większymi narzędziami nie są odpowiednie do pracy z wyższymi prędkościami mniejszych narzędzi i mogą się spalić.

- g) **Podczas korzystania z dwufunkcyjnych tarcz zawsze używaj odpowiedniego osłony do wykonywanej aplikacji.** *Nieprawidłowe użycie osłony może nie dostarczyć wymaganego poziomu ochrony, co może prowadzić do poważnych obrażeń.*
- h) **Ostrzeżenie! Szlifowanie cienkich arkuszy metalu lub innych łatwo wibrujących struktur o dużej powierzchni może skutkować całkowitą emisją hałasu znacznie wyższą (do 15 dB) niż zadeklarowane wartości emisji hałasu.** *Takie elementy robocze powinny być w miarę możliwości zabezpieczone przed emisją dźwięku odpowiednimi środkami, takimi jak zastosowanie ciężkich elastycznych mat tłumiących. Zwiększona emisja hałasu powinna być również uwzględniona zarówno przy ocenie ryzyka ekspozycji na hałas, jak i przy wyborze odpowiedniej ochrony słuchu.*

DODATKOWE INSTRUKCJE BEZPIECZEŃSTWA DLA OPERACJI ODCINANIA

Dodatkowe ostrzeżenia bezpieczeństwa specyficzne dla operacji odcinania:

- a) **Nie można dopuścić do zakleszczenia tarczy tnącej lub przykładac zbyt dużej siły.** *Nie można wycinać zbyt głęboko.* *Przeciążenie tarczy spowoduje większą podatność na odkształcenia lub zakleszczenia w wycięciu i możliwość odbicia lub rozpadnięcia koła.*
- b) **Nie można stawać w linii obracającej się tarczy.** *Jeśli tarcza w punkcie pracy kręci się w kierunku odwrotnym do ciała, odbicie może spowodować przesunięcie narzędzia bezpośrednio w stronę użytkownika.*
- c) **Po zakleszczeniu tarczy lub przerwaniu cięcia z dowolnego powodu, narzędzie należy wyłączyć i przytrzymać do całkowitego zatrzymania tarczy.** *Nie można wyjmować tarczy z wycięcia jeśli się obraca, może to spowodować odbicie.* *Należy sprawdzić możliwość zakleszczenia tarczy i podjąć środki zapobiegawcze.*
- d) **Nie można ponownie zaczynać operacji cięcia w elemencie.** *Należy odcekać, aż tarcza odzyska prędkość znamionową i ponownie wprowadzić tarczę do wycięcia.* *Tarcza może się zakleszczyć, odbić lub wciągnąć narzędzie przy ponownym rozpoczynaniu pracy w wycięciu.*
- e) **Panele i wszystkie inne elementy obrabiane należy podeprzeć, aby zmniejszyć ryzyko zakleszczenia lub odbicia tarczy.** *Większe elementy mogą się ugiąć pod własnym ciężarem. Podpory musi zostać umieszczone pod elementem w pobliżu linii cięcia i na krawędzi elementu po obu stronach tarczy.*
- f) **Szczególną ostrożność należy zachować przy wykonywaniu nacięć kieszeniowych w ścianach lub innych pełnych elementach.** *Tarcza może*

spowodować uszkodzenie rur gazowych lub wodnych, przewodów elektrycznych lub innych elementów, które spowodują odbicie.

- g) Nie próbuj wykonywać cięcia krzywoliniowego.**
Nadmierne obciążanie tarczy zwiększa obciążenie i podatność na skręcanie lub zaciskanie tarczy w czasie cięcia, co może prowadzić do odrzutu lub złamania tarczcy, co może skutkować poważnymi obrażeniami.

INSTRUKCJA BEZPIECZEŃSTWA DOTYCZĄCA MODUŁU AKUMULATORA

- a) Nie demontuj, nie otwieraj lub nie niszc ogniw pomocniczych lub modułu akumulatora.
- b) Nie zwieraj ognia lub modułu akumulatora. Nie przechowuj ognia lub modułu akumulatora w sposób bezładny w pudle lub szufladzie, gdzie mogą się wzajemnie zewrzeć lub ulec zwarceniu przez inne metalowe przedmioty. Nie używany akumulator należy trzymać z daleka od spinaczy, monet, kluczy, gwoździ, śrub lub innych małych przedmiotów metalowych, które mogłyby spowodować zmostkowanie kontaktów. Zwarcie pomiędzy kontaktami akumulatora może spowodować oparzenia lub pożar.
- c) Nie narażaj ogień lub modułu akumulatora na działanie ciepła lub ognia. Unikaj składowania w miejscach pod bezpośrednim działaniem światła słonecznego.
- d) Nie narażaj ogień lub modułu akumulatora na uderzenia mechaniczne.
- e) W razie wycieku z ognia, nie dopuść, aby płyn zetknął się ze skórą lub dostał się do oczu. Jeśli już nastąpił kontakt z płynem, przemyj skazoną powierzchnię dużą ilością wody i zwróć się o pomoc medyczną.
- f) Utrzymuj ognia i moduł akumulatora w czystości i w stanie suchym.
- g) Jeśli zaciski ognia lub akumulatora zostały zanieczyszczone, oczyść je czystą i suchą szmatką.
- h) Ogniwa pomocnicze i moduł akumulatora należy przed użyciem naładować. Zawsze używaj właściwej ładowarki i przestrzegaj instrukcji ładowania zawartej w instrukcji obsługi dostarczonej przez producenta urządzenia.
- i) Nie pozostawiaj modułu akumulatora na długie ładowanie, jeśli go nie używasz.
- j) Po dłuższym okresie składowania może być niezbędne kilkukrotne naładowanie i rozładowanie ogniw lub modułu akumulatora, aby uzyskać optymalną wydajność.

- k) Akumulatory należy ładować tylko w ładowarkach, które poleci producent Worx.
- l) Nie używaj ognia lub modułu akumulatora nie przeznaczonego do pracy z danym urządzeniem.
- m) Trzymaj ognia i moduł akumulatora poza zasięgiem dzieci.
- n) Zachowaj oryginalne instrukcje produktu do wglądu.
- o) Kiedy to możliwe, wyjmuj moduł akumulatora, jeśli urządzenia się nie używa.
- p) Zużyte ogniwa i akumulatory utylizuj zgodnie z zasadami gospodarki odpadami.
- q) Nie używaj w urządzeniu ogniw różnych producentów, pojemności i wymiarów.
- r) Akumulatora nie należy zbliżać do źródeł promieniowania mikrofalowego ani narażać na wysokie ciśnienie.
- s) Ostrzeżenie! Nie używaj baterii jednorazowych.

SYMBOLEN

	Aby zmniejszyć niebezpieczeństwo odniesienia obrażeń, użytkownik powinien przeczytać podręcznik z instrukcjami.
	Ostrzeżenie
	Używać ochrony słuchu
	Używać ochrony wzroku
	Używać maski przeciwpyłowej
	Założ rękawice ochronne
	Zawsze działaj obiema rękami
	W przypadku niewłaściwej obsługi bateria może przedostać się do obiegu wody i spowodować uszkodzenie ekosystemu. Nie wyrzucaj zużytych baterii jako nieposortowanych odpadów komunalnych.

	Nie wrzucać do ognia
	Upewnij się, że bateria jest wyjęta przed zmianą akcesoriów.
	Symbol na opakowaniu dotyczy tylko Francji.
	Akumulator litowo-jonowy, który został oznaczony symbolami związanymi z "oddzielną zbiórką" wszystkich zestawów akumulatorów i akumulatorów. Następnie jest poddawany recyklingowi lub usuwany, aby zmniejszyć wpływ na środowisko. Akumulatory mogą być szkodliwe dla środowiska i zdrowia ludzkiego, ponieważ zawierają szkodliwe substancje.
	Odpady wyrobów elektrycznych nie powinny być wyrzucane razem z odpadami gospodarstwa domowego. Należy korzystać z recyklingu, jeśli istnieje odpowiednia infrastruktura. Porady dotyczące recyklingu można uzyskać u władz lokalnych lub sprzedawcy detalicznego.

2. LISTA KOMPONENTÓW

1.	PRZYCIŚK BŁOKADY WRZECIONA
2.	WŁĄCZNIK/WYŁĄCZNIK
3.	ZATRZASK POJEMNIKA BATERYJNEGO*
4.	AKUMULATOR*
5.	PRZYCIŚK REGULACJI PRĘDKOŚCI
6.	UCHWYT POMOCNICZY
7.	OSŁONA KOŁA
8.	TARZA*
9.	KOŁNIERZ WEWNĘTRZNY
10.	KOŁNIERZ ZEWNĘTRZNY
11.	KLUCZ

* Nie wszystkie pokazane na ilustracji akcesoria są dostarczane standardowo.

3. DANE TECHNICZNE

Type **WX807; WX807.X; WX808; WX808.X**
(8-oznaczenie urządzenia, reprezentuje Szlifierka kątowa)

	WX807; WX807.X **	WX808; WX808.X **
Napięcie znamionowe	20 V \equiv Max ***	
Prędkość znamionowa bez obciążenia	2500~11500 rpm	
Głębokość cięcia	35 mm	30 mm
Rozmiar tarczy	125 mm	115 mm
Średnica tarczy	22.2 mm	
Gwint wrzeciona	M14	
Masa urządzenia (Gołe narzędzie)	1.6 kg	

** X = 1-999, A-Z, M1-M9 są tylko dla różnych klientów, nie ma żadnych zmian związanych z bezpieczeństwem między tymi modelami.

*** Napięcie mierzone bez obciążenia. Początkowe napięcie akumulatora osiąga maksymalną wartość 20 V. Napięcie nominalne wynosi 18 V.

ZALECANE AKUMULATORY I ŁADOWARKI

Kategoria	Modelami	Pojemność
20V Akumulatorki	WA3644	4.0 Ah
20V Ładowarki	WA3802	2.0 A

Zaleca się zakup wszystkich akcesoriów w sklepie, gdzie zakupiono narzędzie. Więcej szczegółów można znaleźć w dodatkowym opakowaniu. Personel sklepu może również udzielić pomocy i porad.

DANE DOTYCZĄCE HAŁASU I WIBRACJI

		WX807; WX807.X	WX808; WX808.X
Ważone ciśnienie akustyczne	Tarcza do cięcia	L_{pA} : 82.9 dB(A)	L_{pA} : 82.7 dB(A)
	Tarcza szlifierska	L_{pA} : 83.2 dB(A)	L_{pA} : 83.0 dB(A)
Ważona moc akustyczna	Tarcza do cięcia	L_{WA} : 90.9 dB(A)	L_{WA} : 90.7 dB(A)
	Tarcza szlifierska	L_{WA} : 91.2 dB(A)	L_{WA} : 91.0 dB(A)
K_{pA} & K_{WA}			3.0 dB(A)

Używać ochrony słuchu 

INFORMACJE DOTYCZĄCE DRGAŃ

		WX807; WX807.X	WX808; WX808.X
--	--	-------------------	-------------------

Łączna wartość drgań (suma wektora triax) określona według normy EN 62841:

szlifierka	Szlifowanie powierzchniowe lub odcinanie ściernie	Tarcza do cięcia	Główna rękojeść	Wartość przenoszenia wibracji $a_{h,CO} = 4.204 \text{ m/s}^2$	Wartość przenoszenia wibracji $a_{h,CO} = 4.119 \text{ m/s}^2$	
			Uchwyt pomocniczy	Wartość przenoszenia wibracji $a_{h,CO} = 5.305 \text{ m/s}^2$	Wartość przenoszenia wibracji $a_{h,CO} = 5.121 \text{ m/s}^2$	
			Zdeklarowana całkowita wartość wibracji	$a_{h,CO} = 5.305 \text{ m/s}^2$		
		Tarcza szlifierska	Główna rękojeść	Wartość przenoszenia wibracji $a_{h,AG} = 4.535 \text{ m/s}^2$	Wartość przenoszenia wibracji $a_{h,AG} = 4.431 \text{ m/s}^2$	
			Uchwyt pomocniczy	Wartość przenoszenia wibracji $a_{h,AG} = 5.503 \text{ m/s}^2$	Wartość przenoszenia wibracji $a_{h,AG} = 5.401 \text{ m/s}^2$	
			Zdeklarowana całkowita wartość wibracji	$a_{h,AG} = 5.503 \text{ m/s}^2$		
	Niepewność $K = 1.5 \text{ m/s}^2$					

- zadeklarowana łączna wartość drgań została zmierzona zgodnie z standardową metodą testową i może być używana do porównywania jednego narzędzia z drugim;
- zadeklarowana łączna wartość drgań może również być używana do wstępnej oceny narażenia.

! **OSTRZEŻENIE:** Wartość emisji wibracji w czasie rzeczywistego używania elektronarzędzia może się różnić od zadeklarowanej, w zależności od sposobu używania narzędzia w następujących przykładach i innych sposobach używania narzędzia:

Jak używane jest narzędzie oraz, czy materiał jest cięty.

Czy narzędzie jest w dobrym stanie i czy jest prawidłowo konserwowane.

Czy używane są prawidłowe akcesoria narzędzia i czy narzędzie jest właściwie naostrzone oraz w dobrym stanie.

Czy dokręcone są szczęki na uchwycie i czy używane są jakiegokolwiek akcesoria antybiracyjne.

Oraz, czy narzędzie jest używane zgodnie z przeznaczeniem i według instrukcji.

Nieprawidłowe prowadzenie tego narzędzia może spowodować syndrom wibracji rąk.



OSTRZEŻENIE: W szczególności, oszacowanie poziomu ekspozycji w rzeczywistych warunkach używania powinno brać także pod uwagę wszystkie elementy cyklu działania, takie jak czasy wyłączenia narzędzia i czas bezczynności, ale nie rzeczywiście wykonywaną pracę. Może to znacznie zmniejszyć poziom ekspozycji w całym okresie pracy. Pomoc w minimalizacji narażenia na wibracje. Narzędzie należy konserwować z godnie z instrukcjami i prawidłowo smarować (w odpowiednich miejscach) Jeśli narzędzie jest używane regularnie należy zakupić akcesoria antywibracyjne. Należy zaplanować harmonogram pracy w celu rozłożenia używania narzędzi wytwarzających wysoki poziom drgań na kilka dni.

4. UŻYCIĘ ZGODNE Z PRZEZNACZENIEM

Maszyna jest przeznaczona do cięcia, szlifowania i szcztokowania materiałów metalowych i kamieni.

5. INSTRUKCJE OBSŁUGI



UWAGA: Przed użyciem narzędzia przeczytać uważnie instrukcję obsługi.

MONTAŻ I OBSŁUGA

DZIAŁANIE	RYСУNEK
PRZED PRACĄ	
Regulowany uchwyt dodatkowy	Patrz Rys. A
Montaż tarczy	Patrz Rys. B1, B2, B3
Wymiana tarczy	
UWAGA: Przed rozpoczęciem pracy na maszynie, wyjmij pakiet akumulatorów.	
Zdejmowanie tarczy poprzez wykonanie czynności z rys. B1, B2, B3 w odwrotnej kolejności.	
Ładowanie pakietu akumulatorów	Patrz Rys. C1
Instalowanie/odłączanie pakietu akumulatorów	Patrz Rys. C2
KORZYSTANIE Z NARZĘDZIA	
Używanie włącznika/wyłącznika	Patrz Rys. D1
Regulacja prędkości 6-stopniowa regulacja prędkości	Patrz Rys. D2

Obróć osłonę w żądanym kierunku. UWAGA: Zamknięta strona osłony tarczy zawsze musi być skierowana w stronę operatora, aby zapewnić ochronę przed iskrami, odłamkami i reszkami tarczy podczas pracy.	Patrz Rys. E
Obszary chwytu rękami	Patrz Rys. F
Szlifowanie zgrubne	Patrz Rys. G1
Cięcie	Patrz Rys. G2

PORADY DOTYCZĄCE SZLIFIERKI KĄTOWEJ

- Zawsze należy zaczynać bez obciążenia w celu uzyskania maksymalnej prędkości, a następnie rozpocząć pracę.
- Nie zmuszać tarczy do szybszej pracy, zmniejszanie prędkości poruszania się tarczy oznacza dłuższy czas pracy.
- Zawsze pracuj pod kątem 15-30 stopni między tarczą a przedmiotem roboczym podczas wykonywania operacji grubego szlifowania. Podczas szlifowania, większe kąty będą powodować wrzynanie się krawędzi do obrabianego przedmiotu, co wpłynie na wykończenie powierzchni. Przesuwać szlifierkę kątową w poprzek oraz w przód i w tył po powierzchni obrabianego przedmiotu.
- Podczas używania tarczy tnącej nigdy nie należy zmieniać kąta cięcia, gdyż spowoduje to zatrzymanie silnika szlifierki lub uszkodzenie tarczy. W przypadku wykonywania cięcia zgodnie z obrotami tarczy, tarcza może sama wyskoczyć z rowka.
- Podczas cięcia bardzo twardego materiału najlepsze rezultaty można osiągnąć stosując tarczę diamentową.
- Tarcza diamentowa rozgrzewa się znacznie podczas użycia. Gdy to się stanie, pojawi się pełny pierścień isker wokół wirującej tarczy. Zatrzymać cięcie i pozwolić na 2-3 minutową pracę bez obciążenia w celu obniżenia temperatury.
- Zawsze należy się upewnić, czy obrabiany przedmiot jest odpowiednio zabezpieczony.

6. KONSERWACJA

Przed przystąpieniem do jakiegokolwiek regulacji, serwisowania lub konserwacji należy wyjąć akumulator.

W narzędziu nie ma żadnych części, które wymagałyby serwisowania przez użytkownika.

Nigdy nie należy używać wody czy środków czyszczących do czyszczenia narzędzia z napędem elektrycznym. Czyścić suchą szmatką. Zawsze należy przechowywać narzędzie w suchym miejscu. Utrzymywać w czystości otwory wentylacyjne silnika. Utrzymywać wszystkie urządzenia sterujące w czystości. W otworach wentylacyjnych mogą pojawiać się iskry, jest to normalne i nie spowoduje uszkodzenia narzędzia.

ROZWIĄZYWANIE PROBLEMÓW

Mimo, iż ta szlifierka kąтова jest niezwykle prosta w obsłudze, w przypadku wystąpienia problemów należy sprawdzić:

1. W przypadku chybotań lub wibrowania tarczy sprawdzić, czy kołnierz zewnętrzny jest dokręcony oraz czy tarcza jest prawidłowo osadzona na płycie kołnierza.
2. W przypadku jakichkolwiek oznak uszkodzenia tarczy nie używać urządzenia, ponieważ uszkodzona tarcza może się rozpaść; należy ją usunąć i wymienić na nową. Rozsądnie utylizować zużyte tarcze.
3. W przypadku pracy z aluminium lub podobnym miękkim stopem, tarcza szybko się zablokuje i będzie szlifować nieskutecznie.

ZALECENIA DLA NARZĘDZI AKUMULATOROWYCH

Zakres temperatury otoczenia do pracy urządzenia i akumulatora, oraz ich przechowywania wynosi od 0 °C do 45 °C.

Zalecany zakres temperatury otoczenia dla systemu ładowania, podczas jego ładowania, wynosi od 0 °C do 40 °C.

Szczegóły dotyczące bezpiecznego utylizowania zużytych akumulatorów:

Pod koniec okresu eksploatacji urządzenia należy bezpiecznie usunąć akumulator przed wyłączeniem urządzenia. Nie wyrzucać akumulatorów, ani nie umieszczaj ich w normalnym koszu na śmieci. Nie usuwaj również akumulatora razem z maszyną. Wyjmij zużyty akumulator z urządzenia i zutylizuj go w najbliższym lub najdogodniejszym wyznaczonym punkcie recyklingu. W przypadku wątpliwości skonsultuj się z lokalnym wydziałem ochrony środowiska. Niewłaściwa utylizacja akumulatorów może wpłynąć na cykl wodny, co może stanowić zagrożenie dla ekosystemu. Nie wyrzucaj zużytych akumulatorów jako niesegregowanych odpadów komunalnych.

7. OCHRONA ŚRODOWISKA



Odpady wyrobów elektrycznych nie powinny być wyrzucane razem z odpadami gospodarstwa domowego. Należy korzystać z recyklingu, jeśli istnieje odpowiednia infrastruktura. Porady dotyczące recyklingu można uzyskać u władz lokalnych lub sprzedawcy detalicznego.

8. DEKLARACJA ZGODNOŚCI

My,
Positec Germany GmbH
Postfach 680194, 50704 Cologne, Germany

W imieniu firmy Positec zaświadczam, że produkt
Opis **Elektryczna szlifierka kąтова**
Typ **WX807; WX807.X; WX808; WX808.X**
(8-oznaczenie urządzenia, reprezentuje Szlifierka kąтова)
Funkcja **szlifowanie boczne i obwodowe**
Numer seryjny **Można go znaleźć na etykiecie znamionowej**

Jest zgodny z następującymi dyrektywami:
2006/42/EC, 2014/30/EU, 2011/65/EU & (EU)2015/863

Normen voldoen aan,
EN 62841-1, IEC 62841-2-3, EN IEC 55014-1, IEC 55014-2, EN IEC 63000

Osoba upoważniona do kompilacji pliku technicznego,

Nazwa: Marcel Filz
Adres: Positec Germany GmbH
Postfach 680194, 50704 Cologne, Germany



2025/05/14
Allen Ding
Zastępca głównego inżyniera, testowanie i certyfikacja
Upoważniony do wydania deklaracji zgodności w imieniu producenta
Positec Technology (China) Co., Ltd
18, Dongwang Road, Suzhou Industrial Park, Jiangsu 215123, P. R. China

DEKLARACJA ZGODNOŚCI (AKUMULATORKI)

My,
Positec Germany GmbH
Postfach 680194, 50704 Cologne, Germany

W imieniu firmy Positec zaświadczam, że produkt
Opis **Akumulatorki**
Typ **WA3644**
Funkcja **Dostarczaj energię do elektronarzędzi,
narzędzi ogrodowych i podobnych produktów.**
Numer seryjny **Można go znaleźć na etykiecie
znamionowej**

Zgodny z następującym rozporządzeniem i
dyrektywami:
(EU) 2023/1542, 2011/65/EU & (EU) 2015/863

Normy są zgodne z,
EN 62133-2, EN IEC 63000

Osoba upoważniona do kompilacji pliku
technicznego,
Nazwa Marcel Filz
Adres Positec Germany GmbH
Postfach 680194, 50704 Cologne, Germany



2025/05/14
Allen Ding
Zastępca głównego inżyniera, testowanie i
certyfikacja
Uprawniony do wydania deklaracji zgodności w
imieniu producenta
Positec Technology (China) Co., Ltd
18, Dongwang Road, Suzhou Industrial
Park, Jiangsu 215123, P. R. China

ΠΙΝΑΚΑΣ ΠΕΡΙΕΧΟΜΕΝΩΝ

1. ΟΔΗΓΙΕΣ ΑΣΦΑΛΕΙΑΣ
2. ΛΙΣΤΑ ΣΥΣΤΑΤΙΚΩΝ
3. ΤΕΧΝΙΚΕΣ ΠΛΗΡΟΦΟΡΙΕΣ
4. ΠΡΟΒΛΕΠΟΜΕΝΗ ΧΡΗΣΗ
5. ΟΔΗΓΙΕΣ ΛΕΙΤΟΥΡΓΙΑΣ
6. ΣΥΝΤΗΡΗΣΗ
7. ΠΡΟΣΤΑΣΙΑ ΤΟΥ ΠΕΡΙΒΑΛΛΟΝΤΟΣ
8. ΔΗΛΩΣΗ ΣΥΜΜΟΡΦΩΣΗΣ

1.ΟΔΗΓΙΕΣ ΑΣΦΑΛΕΙΑΣ ΜΕΤΑΦΡΑΣΗ ΤΩΝ ΠΡΩΤΟΤΥΠΩΝ ΟΔΗΓΙΩΝ ΑΣΦΑΛΕΙΑ ΠΡΟΪΟΝΤΟΣ ΠΡΟΕΙΔΟΠΟΙΗΣΕΙΣ ΑΣΦΑΛΕΙΑΣ ΓΕΝΙΚΟΥ ΗΛΕΚΤΡΟΚΙΝΗΤΟΥ ΕΡΓΑΛΕΙΟΥ

 **ΠΡΟΕΙΔΟΠΟΙΗΣΗ** Διαβάστε όλες τις υποδείξεις ασφαλείας, οδηγίες, εικονογραφίες και όλα τα τεχνικά στοιχεία, που συνοδεύουν αυτό το ηλεκτρικό εργαλείο. Αμέλειες κατά την τήρηση των ακόλουθων υποδείξεων μπορεί να προκαλέσουν ηλεκτροπληξία, πυρκαγιά και/ή σοβαρούς τραυματισμούς.

Φυλάξτε όλες τις προειδοποιητικές υποδείξεις και οδηγίες για κάθε μελλοντική χρήση.

Ο όρος «ηλεκτρικό εργαλείο» που χρησιμοποιείται στις προειδοποιητικές υποδείξεις αναφέρεται σε ηλεκτρικά εργαλεία που τροφοδοτούνται από το ηλεκτρικό δίκτυο (με ηλεκτρικό καλώδιο) καθώς και σε ηλεκτρικά εργαλεία που τροφοδοτούνται από μπαταρία (χωρίς ηλεκτρικό καλώδιο).

- 1) **Ασφάλεια στο χώρο εργασίας**
- a) **Διατηρείτε τον χώρο εργασίας καθαρό και καλά φωτισμένο.** Ρύπανση ή σκοτεινές περιοχές προκαλούν ατυχήματα.
- b) **Μην εργάζεστε με το ηλεκτρικό εργαλείο σε περιβάλλον, όπου υπάρχει κίνδυνος έκρηξης, όπως με την παρουσία εύφλεκτων υγρών, αερίων ή σκόνης.** Τα ηλεκτρικά εργαλεία δημιουργούν σπινθηρισμό ο οποίος μπορεί να αναφλέξει τη σκόνη ή τις αναθυμιάσεις.
- c) **Όταν χρησιμοποιείτε το ηλεκτρικό εργαλείο, κρατάτε μακριά τα παιδιά και άλλα τυχόν παρευρισκόμενα άτομα.** Σε περίπτωση απόσπασης της προσοχής σας μπορεί να

χάσετε τον έλεγχο του εργαλείου.

2) Ηλεκτρική ασφάλεια

- a) Το φως του ηλεκτρικού εργαλείου πρέπει να ταιριάζει στην πρίζα. Μην τροποποιήσετε το φως με κανέναν τρόπο. Μη χρησιμοποιείτε φως προσαρμογής σε συνδυασμό με γειωμένα ηλεκτρικά εργαλεία. Αμεταποίητα φως και κατάλληλες πρίζες μειώνουν τον κίνδυνο ηλεκτροπληξίας.
- b) Αποφεύγετε την επαφή του σώματός σας με γειωμένες επιφάνειες, όπως σωλήνες, θερμαντικά σώματα (καλοριφέρ), κουζίνες ή ψυγεία. Όταν το σώμα σας είναι γειωμένο αυξάνεται ο κίνδυνος ηλεκτροπληξίας.
- c) Μην εκθέτετε τα ηλεκτρικά εργαλεία στη βροχή ή στην υγρασία. Η διείσδυση νερού σ' ένα ηλεκτρικό εργαλείο αυξάνει τον κίνδυνο ηλεκτροπληξίας.
- d) Μην τραβάτε το καλώδιο. Μη χρησιμοποιείτε το καλώδιο για τη μεταφορά ή το τράβηγμα για την αποσύνδεση του ηλεκτρικού εργαλείου. Κρατάτε το καλώδιο μακριά από θερμότητα, λάδι, κοφτερές ακμές ή κινούμενα εξαρτήματα. Τυχόν χαλασμένα ή περιπλεγμένα ηλεκτρικά καλώδια αυξάνουν τον κίνδυνο ηλεκτροπληξίας.
- e) Όταν εργάζεστε μ' ένα ηλεκτρικό εργαλείο στην ύπαιθρο, χρησιμοποιείτε καλώδιο επέκτασης (μπαλαντζά) που είναι κατάλληλο και για εξωτερική χρήση. Η χρήση καλωδίων επιμήκυνσης κατάλληλων για υπαίθριους χώρους ελαττώνει τον κίνδυνο ηλεκτροπληξίας.
- f) Όταν η χρήση του ηλεκτρικού εργαλείου σε υγρό περιβάλλον είναι αναπόφευκτη, τότε χρησιμοποιήστε έναν προστατευτικό διακόπτη διαρροής (διακόπτης FI/RCD). Η χρήση ενός προστατευτικού διακόπτη διαρροής ελαττώνει τον κίνδυνο ηλεκτροπληξίας.
- ## 3) Ασφάλεια προσώπων
- a) Να είστε σε επαγρύπνηση, δίνετε προσοχή στην εργασία που κάνετε και χρησιμοποιείτε το ηλεκτρικό εργαλείο με περίσκεψη. Μην χρησιμοποιείτε το ηλεκτρικό εργαλείο όταν είστε κουρασμένοι ή υπό την επίρεια ναρκωτικών, οινοπνεύματος ή φαρμάκων. Μια στιγμιαία απροσεξία κατά το χειρισμό του ηλεκτρικού εργαλείου μπορεί να οδηγήσει σε σοβαρούς τραυματισμούς.
- b) Χρησιμοποιείτε τον προσωπικό εξοπλισμό προστασίας. Φοράτε πάντα προστατευτικά γυαλιά. Ο κατάλληλος προστατευτικός εξοπλισμός, όπως μάσκα προστασίας από σκόνη, αντιολισθητικά υποδήματα ασφαλείας, προστατευτικό κράνος ή ωτασπίδες, ανάλογα με τις εκάστοτε συνθήκες, ελαττώνει τον κίνδυνο τραυματισμών.
- c) Αποφεύγετε την αβέλγητ εκκίνηση. Βεβαιωθείτε, ότι ο διακόπτης είναι στη θέση Off, πριν συνδέσετε το ηλεκτρικό εργαλείο με την πηγή τροφοδοσίας και/ή την μπαταρία καθώς και πριν το παραλάβετε ή το μεταφέρετε. Όταν μεταφέρετε τα ηλεκτρικά εργαλεία έχοντας το δάχτυλό σας στο διακόπτη ή όταν συνδέσετε τα ηλεκτρικά εργαλεία με την πηγή τροφοδοσίας όταν αυτά είναι ακόμη στη θέση ON, τότε δημιουργείται κίνδυνος τραυματισμών.
- d) Απομακρύνετε από το ηλεκτρικό εργαλείο τυχόν εξαρτήματα ρύθμισης ή κλειδιά πριν θέσετε το ηλεκτρικό εργαλείο σε λειτουργία. Ένα εργαλείο ή κλειδί συναρμολογημένο σ' ένα περιστρεφόμενο τμήμα ενός ηλεκτρικού εργαλείου μπορεί να οδηγήσει σε τραυματισμούς.
- e) Προσέχετε πως στέκεστε. Φροντίζετε για την ασφαλή στάση του σώματός σας και διατηρείτε πάντοτε την ισορροπία σας. Έτσι μπορείτε να ελέγξετε καλύτερα το ηλεκτρικό εργαλείο σε περιπτώσεις απροσδόκητων περιστάσεων.
- f) Φοράτε σωστή ενδυμασία. Μη φοράτε φαρδιά ρούχα ή κοσμήματα. Κρατάτε τα μαλλιά και τα ρούχα σας μακριά από τα κινούμενα εξαρτήματα. Χαλαρή ενδυμασία, κοσμήματα ή μακριά μαλλιά μπορεί να εμπλακούν στα κινούμενα εξαρτήματα.
- g) Όταν υπάρχει η δυνατότητα σύνδεσης διατάξεων αναρρόφησης ή συλλογής σκόνης, βεβαιωθείτε ότι αυτές είναι συνδεδεμένες και ότι χρησιμοποιούνται σωστά. Η χρήση μιας αναρρόφησης σκόνης μπορεί να ελαττώσει τον κίνδυνο που προκαλείται από τη σκόνη.
- h) Μην εφησυχάζετε σε μια λάθος ασφάλεια και μην αφήσατε τους κανόνες ασφαλείας για τα ηλεκτρικά εργαλεία, ακόμα και όταν μετά από συχνή χρήση είστε εξοικειωμένοι με το εργαλείο. Ένας απρόσεκτος χειρισμός μπορεί μέσα σε κλάσματα του δευτερολέπτου να οδηγήσει σε σοβαρούς τραυματισμούς.
- ## 4) Χρήση και φροντίδα των ηλεκτρικών εργαλείων
- a) Μην υπερφορτώνετε το ηλεκτρικό εργαλείο. Χρησιμοποιήστε το σωστό ηλεκτρικό εργαλείο για την εφαρμογή σας. Με το κατάλληλο ηλεκτρικό εργαλείο εργάζεστε καλύτερα και ασφαλέστερα στην αναφερόμενη περιοχή ισχύος.
- b) Μη χρησιμοποιήσετε ποτέ ένα ηλεκτρικό εργαλείο που έχει χαλασμένο διακόπτη On/Off. Ένα ηλεκτρικό εργαλείο που δεν μπορείτε πλέον να το θέσετε σε λειτουργία και/ή εκτός λειτουργίας είναι επικίνδυνο και πρέπει να επισκευαστεί.
- c) Αποσυνδέστε το φως από την πρίζα και/ή απομακρύνετε μια αποσπώμενη μπαταρία

από το ηλεκτρικό εργαλείο, προτού εκτελέσετε ρυθμίσεις, αλλάξτε εξαρτήματα ή προτού φυλάξετε το ηλεκτρικό εργαλείο.

Αυτά τα προληπτικά μέτρα ασφαλείας μειώνουν τον κίνδυνο από τυχόν αθέλητη εκκίνηση του ηλεκτρικού εργαλείου.

- d) **Φυλάγετε τα ηλεκτρικά εργαλεία που δε χρησιμοποιούνται μακριά από παιδιά και μην επιτρέψετε τη χρήση του ηλεκτρικού εργαλείου σε άτομα που δεν είναι εξοικειωμένα με το ηλεκτρικό εργαλείο ή τις οδηγίες για τη λειτουργία του ηλεκτρικού εργαλείου.** Τα ηλεκτρικά εργαλεία είναι επικίνδυνα όταν χρησιμοποιούνται από άπειρα πρόσωπα.
- e) **Συντηρείτε τα ηλεκτρικά εργαλεία και τα εξάρτημα.** Ελέγχετε, αν τα κινούμενα εξαρτήματα είναι σωστά ευθυγραμμισμένα και προσαρμοσμένα ή μήπως έχουν σπάσει τυχόν εξαρτήματα ή οποιαδήποτε άλλη κατάσταση, η οποία επηρεάζει τη λειτουργία του ηλεκτρικού εργαλείου. Σε περίπτωση βλάβης, επισκευάστε το ηλεκτρικό εργαλείο πριν τη χρήση. Η κακή συντήρηση των ηλεκτρικών εργαλείων αποτελεί αιτία πολλών ατυχημάτων.
- f) **Διατηρείτε τα εργαλεία κοπής κοφτερά και καθαρά.** Προσεκτικά συντηρημένα κοπτικά εργαλεία σφηνώνουν δυσκολότερα και οδηγούνται ευκολότερα.
- g) **Χρησιμοποιείτε τα ηλεκτρικά εργαλεία τα εξαρτήματα κτλ. σύμφωνα με αυτές τις οδηγίες, λαμβάνοντας υπόψη τις συνθήκες εργασίας και τις εργασίες που πρέπει να εκτελεστούν.** Η χρησιμοποίηση των ηλεκτρικών εργαλείων για εργασίες που δεν προβλέπονται γι' αυτά μπορεί να δημιουργήσει επικίνδυνες καταστάσεις.
- h) **Διατηρείτε τις λαβές και τις επιφάνειες λαβής στεγνές, καθαρές και ελεύθερες από λάδι και γράσο.** Οι ολισθηρές λαβές και επιφάνειες λαβής δεν επιτρέπουν κανέναν ασφαλή χειρισμό και έλεγχο του ηλεκτρικού εργαλείου σε τυχόν απρόβλεπτες καταστάσεις.
- 5) **Προσεκτικός χειρισμός και χρήση εργαλείων μπαταρίας**
- a) **Επαναφορτίζετε μόνο με τον φορτιστή που καθορίζεται από τον κατασκευαστή.** Ένας φορτιστής που είναι κατάλληλος μόνο για ένα συγκεκριμένο τύπο μπαταριών δημιουργεί κίνδυνο πυρκαγιάς όταν χρησιμοποιηθεί για άλλες μπαταρίες.
- b) **Χρησιμοποιείτε τα ηλεκτρικά εργαλεία μόνο με τις ειδικά σχεδιασμένες μπαταρίες.** Η χρήση άλλων μπαταριών μπορεί να οδηγήσει σε τραυματισμούς και να δημιουργήσει κίνδυνο πυρκαγιάς.
- c) **Όταν η μπαταρία δε χρησιμοποιείται,**

κρατήστε την μακριά από άλλα μεταλλικά αντικείμενα, όπως συνδετήρες χαρτιών, νομισμάτα, κλειδιά, καρφιά, βίδες ή άλλα μικρά μεταλλικά αντικείμενα που μπορούν να βραχυκυκλώσουν τις επαφές της μπαταρίας. Ένα βραχυκύκλωμα των επαφών της μπαταρίας μπορεί να προκαλέσει τραυματισμούς ή φωτιά.

- d) **Μια τυχόν εσφαλμένη χρήση μπορεί να οδηγήσει σε διαρροή υγρών από την μπαταρία. Αποφεύγετε κάθε επαφή μ' αυτά.** Σε περίπτωση τυχαίας επαφής ξεπλύνετε καλά με νερό. Εάν τα υγρά έρθουν σε επαφή με τα μάτια, ζητήστε επιπλέον ιατρική βοήθεια. Διαρρέοντα υγρά μπαταρίας μπορεί να οδηγήσουν σε ερεθισμούς του δέρματος ή σε εγκαυματα.
- e) **Μην χρησιμοποιείτε μπαταρία ή εργαλείο που είναι κατεστραμμένο ή τροποποιημένο.** Οι χαλασμένες ή τροποποιημένες μπαταρίες μπορεί να παρουσιάσουν μια απρόβλεπτη συμπεριφορά και να οδηγήσουν σε φωτιά, έκρηξη ή σε κίνδυνο τραυματισμού.
- f) **Μην εκθέτετε μια μπαταρία ή ένα εργαλείο μπαταρίας σε φωτιά ή σε πολύ υψηλές θερμοκρασίες.** Η έκθεση στη φωτιά ή σε θερμοκρασία πάνω από τους 130 °C μπορεί να προκαλέσει έκρηξη.
- g) **Υπηρείτε όλες τις υποδείξεις για τη φόρτιση και μη φορτίζετε την μπαταρία ή το εργαλείο μπαταρίας ποτέ εκτός της περιοχής θερμοκρασίας που αναφέρεται στις οδηγίες λειτουργίας.** Η λάθος φόρτιση ή η φόρτιση εκτός της επιτρεπτής περιοχής θερμοκρασίας μπορεί να καταστρέψει την μπαταρία και να αυξήσει τον κίνδυνο πυρκαγιάς.
- 6) **Σέρβις**
- a) **Δώστε το ηλεκτρικό εργαλείο σας για συντήρηση από εξειδικευμένο προσωπικό, χρησιμοποιώντας μόνο γνήσια ανταλλακτικά.** Έτσι εξασφαλίζετε τη διατήρηση της ασφάλειας του ηλεκτρικού εργαλείου.
- b) **Μη συντηρείτε ποτέ χαλασμένες μπαταρίες.** Κάθε συντήρηση των μπαταριών πρέπει να πραγματοποιείται μόνο από τον κατασκευαστή ή από εξουσιοδοτημένα συνεργεία σέρβις πελατών.
- ## ΟΔΗΓΙΕΣ ΑΣΦΑΛΕΙΑΣ ΓΙΑ ΟΛΕΣ ΤΙΣ ΛΕΙΤΟΥΡΓΙΕΣ
- ΠΡΟΕΙΔΟΠΟΙΗΣΕΙΣ ΑΣΦΑΛΕΙΑΣ ΚΟΙΝΕΣ ΓΙΑ ΛΕΙΤΟΥΡΓΙΕΣ ΛΕΙΑΝΣΗΣ Η ΚΟΠΗΣ:**
- a) **Αυτό το ηλεκτρικό εργαλείο προορίζεται για να λειτουργεί ως τροχός, ή κοπής. Διαβάστε όλες τις προειδοποιήσεις, τις οδηγίες, τις εικόνες και τις προδιαγραφές ασφαλείας που παρέχονται μαζί με το ηλεκτρικό εργαλείο.**

Εάν δεν ακολουθήσετε όλες τις οδηγίες που αναφέρονται στη συνέχεια ενδέχεται να προκληθεί ηλεκτροσόκ, πυρκαγιά ή/και σοβαρός τραυματισμός.

- b) Λειτουργίες όπως η λείανση με γυαλόχαρτο, το βούρτσισμα με σύρμα, το γυάλισμα ή το άνοιγμα οπών δεν πρέπει να πραγματοποιούνται με αυτό το ηλεκτρικό εργαλείο.** Λειτουργίες άλλες από αυτές για τις οποίες σχεδιάστηκε το μηχανικό εργαλείο ενδέχεται να σας εκθέσουν σε κινδύνους και να προκαλέσουν ανθρώπινο τραυματισμό.
- c) Μη μετατρέπετε αυτό το ηλεκτρικό εργαλείο για να λειτουργεί με έναν τρόπο που δεν έχει σχεδιαστεί και καθοριστεί ειδικά από τον κατασκευαστή του εργαλείου.** Μια τέτοια μετατροπή μπορεί να οδηγήσει σε απώλεια ελέγχου και να προκαλέσει σοβαρό προσωπικό τραυματισμό.
- d) Μη χρησιμοποιείτε αξεσουάρ που δεν έχουν σχεδιαστεί και καθοριστεί ειδικά από τον κατασκευαστή του εργαλείου.** Απλώς και μόνο το γεγονός ότι το αξεσουάρ μπορεί να τοποθετηθεί στο μηχανικό εργαλείο σας, δεν εξασφαλίζει την ασφαλή λειτουργία του.
- e) ΤΗ ονομαστική ταχύτητα του αξεσουάρ πρέπει να είναι τουλάχιστον ίση με την μέγιστη ταχύτητα η οποία είναι σημειωμένη πάνω στο μηχανικό εργαλείο.** Αξεσουάρ που λειτουργούν ταχύτερα από την ονομαστική τους ταχύτητα μπορεί να εκσφενδονιστούν.
- f) Η εξωτερική διάμετρος και το πάχος του αξεσουάρ πρέπει να βρίσκονται μέσα στο βαθμό ικανότητας του μηχανικού εργαλείου.** Αξεσουάρ με λανθασμένες διαστάσεις δεν μπορούν να προστατευτούν ή να ελεγχθούν επαρκώς.
- g) Οι διαστάσεις του στηρίγματος του εξαρτήματος πρέπει να ταιριάζουν με τις διαστάσεις του εξαρτήματος στήριξης του ηλεκτρικού εργαλείου.** Τα εξαρτήματα που δεν ταιριάζουν με το σύστημα στήριξης του ηλεκτρικού εργαλείου θα έχουν έλλειψη ισορροπίας, θα δονούν υπερβολικά και μπορεί να προκαλέσουν απώλεια ελέγχου.
- h) Μην χρησιμοποιείτε αξεσουάρ που έχουν βλάβη.** Πριν από κάθε χρήση επιθεωρήστε το αξεσουάρ όπως τον λιπαντικό τροχό για θραύσματα ή σπασίματα, σχίσμο ή υπερβολική φθορά. Εάν το μηχανικό εργαλείο ή αξεσουάρ έχει υποστεί πτώση, επιθεωρήστε για ζημιές ή τοποθετήστε ένα αξεσουάρ χωρίς βλάβες. Μετά την επιθεώρηση και τοποθέτηση ενός αξεσουάρ, σταθείτε εσείς και τα πιθανά άλλα άτομα του περιγύρου μακριά από την πλάνη του περιστρεφόμενου αξεσουάρ και λειτουργήστε το μηχανικό εργαλείο στη μέγιστη ταχύτητα χωρίς φορτίο για ένα

λεπτό. Κανονικά τα χαλασμένα αξεσουάρ θα αποκολληθούν κατά τη διάρκεια αυτής της δοκιμής.

- i) Να φοράτε προσωπικό προστατευτικό εξοπλισμό.** Ανάλογα με την εφαρμογή, χρησιμοποιήστε μάσκα προσώπου, προστατευτικά γυαλιά-μάσκες ή γυαλιά ασφαλείας. Όποτε είναι απαραίτητο να φοράτε μάσκα για τη σκόνη, προστατευτικά ακοής, γάντια και ποδιά που θα σταματήσουν τα μικρά διαβρωτικά θραύσματα ή θραύσματα από το αντικείμενο προς επεξεργασία. Η προστασία για τα μάτια θα πρέπει να μπορεί να σας προστατεύσει από την αιωρούμενη ύλη που δημιουργείται από διάφορες εργασίες. Η μάσκα για τη σκόνη ή ο αναπνευστήρας πρέπει να μπορούν να φιλτράρουν τα σωματίδια τα οποία δημιουργούνται από τη λειτουργία. Η παρατεταμένη έκθεση σε θόρυβο υψηλής έντασης μπορεί να προκαλέσει απώλεια της ακοής.
- j) Να διασφαλίζετε ότι οι παριστάμενοι βρίσκονται σε ασφαλή απόσταση από την περιοχή εργασίας. Οποιοσδήποτε εισέλθει στην περιοχή εργασίας πρέπει να φορά προσωπικό προστατευτικό εξοπλισμό.** Θραύσματα από το αντικείμενο προς επεξεργασία ή από ένα χαλασμένο αξεσουάρ ενδέχεται να εκσφενδονιστούν και να προκαλέσουν τραυματισμό πέρα από την άμεση περιοχή λειτουργίας.
- k) Να πιάνετε το μηχανικό εργαλείο μόνο από την μονωμένη λαβή, όταν εκτελείτε μια λειτουργία όπου το κοπτικό εξάρτημα ενδέχεται να έρθει σε επαφή με κρυφές καλωδιώσεις ή με το ίδιο το καλώδιο του εργαλείου.** Ένα εξάρτημα κοπής που έρχεται σε επαφή με ένα "ζωντανό" καλώδιο μπορεί να καταστήσει τα ακάλυπτα μεταλλικά μέρη του ηλεκτρικού εργαλείου "ζωντανά" και μπορεί να προκαλέσει ηλεκτροπληξία στον χειριστή.
- l) Μην τοποθετείτε ποτέ το μηχανικό εργαλείο κάτω εωστού του εξάρτημα να έχει σταματήσει τελείως.** Το περιστρεφόμενο εξάρτημα ενδέχεται να αδράξει την επιφάνεια και να σπρώξει το μηχανικό εργαλείο μακριά από τον έλεγχό σας.
- m) Μην λειτουργείτε το μηχανικό εργαλείο ενώ το μεταφέρετε στο πλάι σας.** Η τυχαία επαφή με το περιστρεφόμενο εξάρτημα θα μπορούσε να σχίσει το ρούχο σας και να σπρώξει το εξάρτημα προς το σώμα σας.
- n) Να καθαρίζετε τακτικά τα ανοίγματα αερισμού του μηχανικού εργαλείου.** Ο ανεμιστήρας του κινητήρα θα ρίξει τη σκόνη στο εσωτερικό του περιβλήματος και η υπερβολική συσσώρευση κονιορτοποιημένου μετάλλου ενδέχεται να προκαλέσει ηλεκτρολογικούς κινδύνους.

- ο) **Μην λειτουργείτε το μηχανικό εργαλείο κοντά σε εύφλεκτα υλικά.** Οι σπινθήρες θα μπορούσαν να προκαλέσουν ανάφλεξη των υλικών αυτών.
- ρ) **Μην χρησιμοποιείτε αξεσουάρ τα οποία απαιτούν ψυκτικά υγρά.** Η χρήση ψυκτικού νερού ή άλλου υγρού ενδέχεται να προκαλέσει θανατηφόρα ηλεκτροπληξία ή ηλεκτροσόκ.
- q) Το χέρι σας πρέπει να παραμείνει στη λαβή όταν δουλεύετε. Χρησιμοποιείτε πάντα τις βοηθητικές λαβές που παρέχονται με το εργαλείο. Η απώλεια ελέγχου μπορεί να προκαλέσει τραυματισμό.

ΠΡΟΣΘΕΤΕΣ ΟΔΗΓΙΕΣ ΓΙΑ ΟΛΕΣ ΤΙΣ ΛΕΙΤΟΥΡΓΙΕΣ

Έπιστροφή και σχετικές προειδοποιήσεις
 Η Έπιστροφή είναι μια ξαφνική αντίδραση στο μάγκωμα ή σφάλωμα περιστρεφόμενου τροχού, ενισχυτικού γεμισματος, βούρτσας ή οποιουδήποτε άλλου αξεσουάρ. Το μάγκωμα ή το σφάλωμα προκαλεί γρήγορη παύση του περιστρεφόμενου εξαρτήματος το οποίο με τη σειρά του προκαλεί στο εκτός ελέγχου μηχανικό εργαλείο να εξαναγκαστεί σε αντίθετη κατεύθυνση από την περιστροφή του εξαρτήματος στο σημείο ενσφίνωσης. Π.χ., αν ένας λιπαντικός τροχός σκαλώσει ή μαγκώσει στο αντικείμενο προς επεξεργασία, η αιχμή του τροχού που εισάγεται μέσα στο σημείο εισχώρησης μπορεί να σκάψει μέσα στην επιφάνεια του υλικού και να προκαλέσει στον τροχό να βγει ή να εκτιναχθεί προς τα έξω. Ο τροχός ενδέχεται είτε να πεταχτεί προς την κατεύθυνση ή μακριά από το χειριστή, ανάλογα με την κατεύθυνση κίνησης του τροχού στο σημείο ενσφίνωσης. Οι λιπαντικοί τροχοί ενδέχεται επίσης να σπάσουν κάτω από αυτές τις συνθήκες. Η Έπιστροφή είναι το αποτέλεσμα κακής χρήσης ή/και λανθασμένων διαδικασιών ή συνθηκών λειτουργίας του μηχανικού εργαλείου και μπορεί να αποφευχθεί λαμβάνοντας τις κατάλληλες προφυλάξεις όπως αναφέρεται στη συνέχεια:

- a) **Να κρατάτε σταθερά και γερά το μηχανικό εργαλείο και να τοποθετείτε το σώμα και το βραχίονά σας με τρόπο που να σας επιτρέπει να αντιστέκεστε στις δυνάμεις Έπιστροφής.** Να χρησιμοποιείτε πάντα βοηθητικό χερούλι, εάν παρέχεται, για μέγιστο έλεγχο πάνω στις αντιδράσεις επιστροφής ή στροφορμής κατά την εκκίνηση. Ο χειριστής μπορεί να ελέγξει τις αντιδράσεις στροφορμής ή τις δυνάμεις επιστροφής, εάν έχουν ληφθεί οι κατάλληλες προφυλάξεις.
- b) **Μην τοποθετείτε ποτέ το χέρι σας κοντά στο περιστρεφόμενο εξάρτημα.** Το εξάρτημα ενδέχεται να κάνει Έπιστροφή προς το χέρι σας.
- c) **Μην τοποθετείτε το σώμα σας στην περιοχή**

όπου το μηχανικό εργαλείο θα κινηθεί εάν συμβεί επιστροφή. Η επιστροφή θα οδηγήσει το εργαλείο σε αντίθετη κατεύθυνση από αυτήν της κίνησης του τροχού στο σημείο ενσφίνωσης.

- d) **Να είστε ιδιαίτερα προσεκτικοί όταν εργάζεστε σε γωνίες, οξείες αιχμές κλπ., αποφεύγοντας την αναπήδηση και την ενσφίνωση του εξαρτήματος.** Οι γωνίες, οι οξείες αιχμές ή η αναπήδηση έχουν την τάση να σκαλώνουν το περιστρεφόμενο εξάρτημα και να προκαλούν απώλεια ελέγχου ή επιστροφή.
- e) **Μην τοποθετείτε λεπίδα αλυσοπρίονου για ξυλογλυπτική, τροχό με διαμαντένια τμήματα με περιφερειακό κενό μεγαλύτερο από 10 χιλιοστά ή δοντωτή λεπίδα αλυσοπρίονου.** Τέτοιες λεπίδες προκαλούν συχνά αντίκρουση και απώλεια ελέγχου.

ΠΡΟΣΘΕΤΕΣ ΟΔΗΓΙΕΣ ΑΣΦΑΛΕΙΑΣ ΓΙΑ ΛΕΙΤΟΥΡΓΙΕΣ ΤΡΟΧΙΣΜΑΤΟΣ ΚΑΙ ΚΟΠΗΣ

Ειδικές προειδοποιήσεις ασφαλείας για λειτουργίες λείανσης και κοπής:

- a) **Να χρησιμοποιείτε μόνο τύπους τροχών που συνιστώνται για το μηχανικό εργαλείο σας και το προστατευτικό περίβλημα που είναι σχεδιασμένο για τον συγκεκριμένο τροχό.** Τροχοί για τους οποίους δεν είναι σχεδιασμένο το μηχανικό εργαλείο δεν μπορούν να προστατευτούν επαρκώς και δεν είναι ασφαλείς.
- b) **Κυρτοί δίσκοι λείανσης πρέπει να συναρμολογούνται κατά τέτοιο τρόπο, ώστε η επιφάνεια λείανσης να καλύπτεται από τον προφυλακτήρα.** Αντικανονικά συναρμολογημένοι δίσκοι λείανσης, των οποίων η επιφάνεια λείανσης δεν καλύπτεται από τον προφυλακτήρα, δεν μπορούν να θωρακιστούν επαρκώς.
- c) **Το προστατευτικό περίβλημα πρέπει να προστατθεί με ασφάλεια στο μηχανικό εργαλείο και να τοποθετηθεί για μέγιστη ασφάλεια, έτσι ώστε να εκτίθεται προς την πλευρά του χειριστή το ελάχιστο δυνατό μέρος του τροχού.** Ο προφυλακτήρας συμβάλλει στην προστασία του χειριστή από θραύσματα, ακούσια επαφή με το λιπαντικό εξάρτημα καθώς και από σπινθηρισμό που θα μπορούσε να αναφλέξει τα ρούχα του.
- d) **Οι τροχοί πρέπει να χρησιμοποιούνται μόνο για τις εφαρμογές που συνιστούνται.** Για παράδειγμα: μην τροχίζετε με την πλευρά κοπής του τροχού. Οι λιπαντικοί τροχοί κοπής προορίζονται για περιφερειακό τρόχισμα, οι πλευρικές δυνάμεις που εφαρμόζονται σε αυτούς τους τροχούς ενδέχεται να προκαλέσουν το θρυμματισμό τους.
- e) **Να χρησιμοποιείτε πάντα φλάντζες τροχού**

χωρίς ζημιές, με το σωστό μέγεθος και σχήμα για τον επιλεγμένο τροχό. Οι σωστές φλάντζες τροχού υποστηρίζουν τον τροχό και μειώνουν έτσι την πιθανότητα να σπάσει ο τροχός. Οι φλάντζες κοπτικών τροχών ενδέχεται να διαφέρουν από τις φλάντζες τροχιστικών τροχών.

- f) Μην χρησιμοποιείτε φθαρμένους τροχούς από μεγαλύτερα μηχανικά εργαλεία. Οι τροχοί οι οποίοι προορίζονται για μεγαλύτερα μηχανικά εργαλεία δεν είναι κατάλληλοι για τις υψηλότερες ταχύτητες ενός μικρότερου τροχού και μπορεί να διαλυθούν σε κομμάτια.
- g) Κατά τη χρήση τροχού διπλού σκοπού, χρησιμοποιείτε πάντα το σωστό κάλυμμα για την εκτέλεση της εφαρμογής. Η μη χρήση του σωστού καλύμματος ενδέχεται να μην παρέχει το επιθυμητό επίπεδο προστασίας, πράγμα που θα μπορούσε να οδηγήσει σε σοβαρούς τραυματισμούς.
- h) Προειδοποίηση! Η λείανση λεπτών φύλλων μετάλλου ή άλλων δονούμενων κατασκευών με μεγάλη επιφάνεια μπορεί να έχει ως αποτέλεσμα συνολική εκπομπή θορύβου πολύ υψηλότερη (έως 15 dB) από τις δηλωμένες τιμές εκπομπής θορύβου. Τέτοια τεμάχια προς κατεργασία θα έπρεπε όσο το δυνατόν περισσότερο να αποτρέπονται από το να εκπέμπουν ήχο με κατάλληλα μέτρα, όπως η χρήση βαριών εύκαμπτων απορροητήρων. Η αυξημένη εκπομπή θορύβου πρέπει επίσης να ληφθεί υπόψη τόσο για την αξιολόγηση του κινδύνου έκθεσης στον θόρυβο όσο και για την επιλογή κατάλληλων προστατευτικών ακοής.

ΕΠΙΠΡΟΣΘΕΤΕΣ ΟΔΗΓΙΕΣ ΑΣΦΑΛΕΙΑΣ ΓΙΑ ΛΕΙΤΟΥΡΓΙΕΣ ΚΟΠΗΣ

Επιπρόσθετες ειδικές προειδοποιήσεις ασφαλείας για λειτουργίες κοπής:

- a) Μην 'φρακάρετε' τον κοπτικό τροχό ή εφαρμόζετε υπερβολική πίεση. Μην προσπαθείτε να κάνετε κοπή σε υπερβολικό βάθος. Η εξάσκηση υπερβολικής πίεσης στον τροχό αυξάνει το φορτίο και την επικινδυνότητα σε συστροφή ή ενσφήνωση του τροχού στο σημείο κοπής και την πιθανότητα 'επιστροφής' ή θραύσης του τροχού.
- b) Μην τοποθετείτε το σώμα σας στην ίδια ευθεία με και πίσω από τον περιστρεφόμενο τροχό. Όταν ο τροχός, στο σημείο λειτουργίας, απομακρύνεται από το σώμα σας, η πιθανή 'επιστροφή' ενδέχεται να ωθήσει τον περιστρεφόμενο τροχό και το μηχανικό εργαλείο κατευθείαν επάνω σας.
- c) Όταν συμβαίνει ενσφήνωση του τροχού ή όταν διακόπτεται για οποιονδήποτε λόγο η κοπή, απενεργοποιήστε το μηχανικό σας εργαλείο και κρατήστε το ακίνητο εωσότου ο τροχός να σταματήσει τελείως. Μην προσπαθήσετε

ποτέ να αφαιρέσετε τον τροχό κοπής ενώ ο τροχός κινείται γιατί ενδέχεται να συμβεί 'επιστροφή'. Εξετάστε προσεκτικά και κάντε διορθωτικές ενέργειες για να μειώσετε τις πιθανότητες ενσφήνωσης του τροχού.

- d) Μην επανεκκινήτε τη λειτουργία κοπής πάνω στο αντικείμενο προς επεξεργασία. Να περιμένετε ο τροχός να φτάσει στη μέγιστη ταχύτητα και να εκτελέσετε προσεκτικά την κοπή. Ο τροχός ενδέχεται να σφηνώσει, να αναπηδήσει ή να κάνει 'επιστροφή' εάν το μηχανικό εργαλείο κάνει επανεκκίνηση πάνω στο αντικείμενο προς επεξεργασία.
- e) Παρέχετε στήριξη στα πάλαι ή σε οποιοδήποτε μεγάλο αντικείμενο προς επεξεργασία για να ελαχιστοποιήσετε τον κίνδυνο ενσφήνωσης του τροχού και επιστροφής. Μεγάλα αντικείμενα προς επεξεργασία τείνουν να καμπυλώνονται κάτω από το ίδιο τους το βάρος. Τα στηρίγματα πρέπει να τοποθετηθούν κάτω από το αντικείμενο προς επεξεργασία κοντά στην γραμμή κοπής και κοντά στην αιχμή του αντικείμενου προς επεξεργασία και στις δύο πλευρές του τροχού.
- f) Να είστε ιδιαίτερα προσεκτικοί όταν κάνετε 'κοπή τσέπη' σε υπάρχοντες τοίχους ή σε άλλες τυφλές περιοχές. Ο προεξέχων τροχός μπορεί να κόψει σωλήνες αερίου ή νερού, ηλεκτρικές καλωδιώσεις ή αντικείμενα τα οποία μπορεί να προκαλέσουν 'επιστροφή'.
- g) Μην προσπαθείτε να κάνετε κυρτή κοπή. Η υπερβολική πίεση στον τροχό αυξάνει το φορτίο και την ευαισθησία σε συστροφή ή εμπλοκή του τροχού στην κοπή και την πιθανότητα λακτίσματος ή θραύσης του τροχού, πράγμα που μπορεί να οδηγήσει σε σοβαρό τραυματισμό..

ΠΡΟΕΙΔΟΠΟΙΗΣΕΙΣ ΑΣΦΑΛΕΙΑΣ ΓΙΑ ΤΗ ΣΥΣΤΟΙΧΙΑ ΜΠΑΤΑΡΙΩΝ

- a) Απαγορεύονται η αποσυναρμολόγηση, το άνοιγμα ή το κόψιμο στοιχείων μπαταριών ή συστοιχιών μπαταριών.
- b) Δεν πρέπει να βραχυκυκλώνετε συστοιχίες μπαταριών. Οι συστοιχίες μπαταριών δεν πρέπει να φυλάσσονται ανοργάνωτα σε κουτί ή συρτάρι όπου μπορεί να βραχυκυκλώσουν ή μία την άλλη ή να βραχυκυκλωθούν από αγωγή υλικά. Όταν δεν χρησιμοποιείτε την μπαταρία, φροντίστε να τη φυλάσσετε μακριά από άλλα μεταλλικά αντικείμενα, όπως συνδετήρες χαρτιού, κέρματα, κλειδιά, καρφιά, βίδες ή άλλα μικρά μεταλλικά είδη, που μπορεί

να δημιουργήσουν σύνδεση μεταξύ των δύο ακροδεκτών. Αν τοποθετήσετε τους ακροδέκτες της μπαταρίας τον ένα δίπλα στον άλλο, μπορεί να προκληθούν εγκαύματα ή πυρκαγιά.

επαναφορτιζόμενες μπαταρίες.

ΣΥΜΒΟΛΑ

- c) **Μην αφήσετε τη συστοιχία μπαταριών εκτεθειμένη σε υψηλή θερμοκρασία ή φωτιά. Αποφύγετε την αποθήκευσή της σε σημείο άμεσα εκτεθειμένο στο φως του ήλιου.**
- d) **Μην αφήσετε τη συστοιχία μπαταριών να υποστεί μηχανικό πλήγμα.**
- e) **Σε περίπτωση διαρροής της μπαταρίας, μην αφήσετε το υγρό να έρθει σε επαφή με το δέρμα ή τα μάτια σας. Αν συμβεί κάτι τέτοιο, πλύνετε το προσβεβλημένο σημείο με άφθονο νερό και ζητήστε τη συμβουλή γιαντρώ.**
- f) **Η συστοιχία μπαταριών πρέπει να είναι πάντα καθαρή και στεγνή.**
- g) **Αν λερωθούν οι ακροδέκτες της συστοιχίας μπαταριών, σκουπίστε τους με καθαρό στεγνό πανί.**
- h) **Η συστοιχία μπαταριών χρειάζεται φόρτιση πριν από τη χρήση της. Πρέπει να ανατρέχετε πάντοτε στην παρούσα οδηγία και να χρησιμοποιείτε τη σωστή διαδικασία φόρτισης.**
- i) **Μην αφήνετε τη συστοιχία μπαταριών να φορτίζεται όταν δεν τη χρησιμοποιείτε.**
- j) **Μετά από παρατεταμένες περιόδους αποθήκευσης, μπορεί να χρειαστεί να φορτίσετε και να αποφορτίσετε τη συστοιχία μπαταριών αρκετές φορές για να επιτευχθούν οι μέγιστες επιδόσεις της.**
- k) **Για επαναφόρτιση χρησιμοποιήστε μόνο τον φορτιστή που καθορίζει η Worx. Μη χρησιμοποιήσετε άλλον φορτιστή εκτός από αυτόν που παρέχεται αποκλειστικά για χρήση μαζί με τον εξοπλισμό.**
- l) **Μη χρησιμοποιήσετε άλλη συστοιχία μπαταριών που δεν έχει σχεδιαστεί για χρήση μαζί με τον εξοπλισμό.**
- m) **Φυλάξτε τη συστοιχία μπαταριών μακριά από σημεία όπου μπορεί να τη βρουν τα παιδιά.**
- n) **Φυλάξτε τα αρχικά ενημερωτικά έντυπα του προϊόντος γιατί μπορεί να τα χρειαστείτε στο μέλλον.**
- o) **Όταν δεν χρησιμοποιείτε την μπαταρία, πρέπει να την αφαιρείτε από τον εξοπλισμό.**
- p) **Η απόρριψη των μπαταριών πρέπει να γίνεται με τον ενδεδειγμένο τρόπο.**
- q) **Μην αναμειγνύετε στοιχεία διαφορετικών κατασκευαστών, χωρητικότητας, μεγέθους ή τύπου μέσα στη συσκευή.**
- r) **Διατηρείτε την μπαταρία μακριά από συσκευές μικροκυμάτων και υψηλή πίεση.**
- s) **ΠΡΟΕΙΔΟΠΟΙΗΣΗ! Μην χρησιμοποιείτε μη**

	Για να μειωθεί ο κίνδυνος τραυματισμού, ο χρήστης πρέπει να διαβάσει το εγχειρίδιο οδηγιών.
	Προσοχή
	Χρησιμοποιήστε μέσα προστασίας της ακοής σας
	Χρησιμοποιήστε μέσα προστασίας της όρασής σας
	Φορέστε μάσκα προστασίας από τη σκόνη
	Φοράτε προστατευτικά γάντια
	Να χειρίζεστε πάντα το εργαλείο και με τα δύο χέρια
	Εάν γίνει εσφαλμένη απόρριψη των μπαταριών μπορεί να εισέλθουν στον κύκλο του νερού με αποτέλεσμα να τεθεί σε κίνδυνο το οικοσύστημα. Μην απορρίπτετε τις άχρηστες μπαταρίες ως μη ταξινομημένα αστικά απορρίμματα.
	Απαγορεύεται η καύση.
	Ελέγχετε ότι έχει αφαιρεθεί η μπαταρία πριν την αλλαγή αξεσουάρ
	Το σύμβολο στη συσκευασία ισχύει μόνο για τη Γαλλία.



Μπαταρία ιόντων λιθίου.
Το προϊόν αυτό διαθέτει επισήμανση ενός συμβόλου που αφορά την «εξεχωριστή συλλογή» για όλες τις συστοιχίες μπαταριών και για τη συστοιχία μπαταριών του προϊόντος αυτού. Στη συνέχεια θα ανακυκλωθεί ή θα αποσυναρμολογηθεί ώστε να ελαχιστοποιηθούν οι επιπτώσεις στο περιβάλλον. Οι συστοιχίες μπαταριών μπορούν να είναι επικίνδυνες για το περιβάλλον και την ανθρώπινη υγεία καθότι περιέχουν επικίνδυνες ουσίες.



Απόβλητα σχετικά με ηλεκτρισμό δεν πρέπει να πετάγονται μαζί με τα απόβλητα του νοικοκυριού. Παρακαλούμε να τα ανακυκλώνετε εκεί όπου υπάρχουν οι απαραίτητες εγκαταστάσεις. Ελέγξτε στον τοπικό σας δήμο ή στους πωλητές για συμβουλές ανακύκλωσης.

3. ΤΕΧΝΙΚΕΣ ΠΛΗΡΟΦΟΡΙΕΣ

Τύπος **WX807; WX807.X; WX808; WX808.X**
(8-0 χαρακτηρισμός μηχανημάτων είναι αντιπροσωπευτικός για τριβεία και λειαντήρες)

	WX807; WX807.X **	WX808; WX808.X **
Βολτ	20 V \equiv Max ***	
Ταχύτητα χωρίς φορτίο	2500-11500 rpm	
Βάθος κοπής	35 mm	30 mm
Μέγεθος δίσκου	125 mm	115 mm
Εσωτερική διάμετρος δίσκου	22.2 mm	
Σπείρωμα άξονα	M14	
Βάρος (μόνο το εργαλείο)	1.6 kg	

** Χ=1-999, A-Z, M1-M9 χρήση μόνο για διαφορετικούς πελάτες, δεν υπάρχουν ασφαλείς σχετικές διαφορές μεταξύ αυτών των μοντέλων
*** Τάση μετρηθείσα χωρίς φορτίο. Η αρχική τάση της μπαταρίας φτάνει έως 20 volt. Η ονομαστική τάση είναι 18 volt.

ΥΠΡΟΤΕΙΝΟΜΕΝΕΣ ΜΠΑΤΑΡΙΕΣ ΚΑΙ ΦΟΡΤΙΣΤΕΣ

Κατηγορία	Μοντέλο	Χωρητικότητα
Μπαταρία 20V	WA3644	4.0 Ah
Φορτιστής 20V	WA3802	2.0 A

Προτείνουμε να αγοράσετε όλα τα αξεσουάρ από το κατάστημα που αγοράσατε το εργαλείο. Ανατρέξτε στη συσκευασία του αξεσουάρ για περισσότερες πληροφορίες. Το προσωπικό του καταστήματος μπορεί επίσης να βοηθήσει και να συμβουλευθεί.

2. ΛΙΣΤΑ ΣΥΣΤΑΤΙΚΩΝ

1. ΚΟΥΜΠΙ ΚΛΕΙΔΩΜΑΤΟΣ ΑΞΟΝΑ
2. ΔΙΑΚΟΠΤΗΣ ON/OFF
3. ΑΓΚΙΣΤΡΟ ΜΠΑΤΑΡΙΑΣ*
4. ΜΠΑΤΑΡΙΑ*
5. ΚΟΥΜΠΙ ΡΥΘΜΙΣΗΣ ΤΑΧΥΤΗΤΑΣ
6. ΒΟΗΘΗΤΙΚΗ ΛΑΒΗ
7. ΠΡΟΣΤΑΤΕΥΤΙΚΟ ΤΡΟΧΟΥ
8. ΔΙΣΚΟΙ*
9. ΕΣΩΤΕΡΙΚΗ ΡΟΔΕΛΑ
10. ΕΞΩΤΕΡΙΚΗ ΡΟΔΕΛΑ
11. ΓΑΛΛΙΚΟ ΚΛΕΙΔΙ

* Δεν περιλαμβάνονται στο βασικό εξοπλισμό όλα τα εξαρτήματα που απεικονίζονται ή περιγράφονται.

ΠΛΗΡΟΦΟΡΙΕΣ ΘΟΡΥΒΟΥ

		WX807; WX807.X	WX808; WX808.X
Μετρημένη ηχητική πίεση	Δίσκος κοπής	L_{pA} : 82.9 dB(A)	L_{pA} : 82.7 dB(A)
	Δίσκος τροχήλατου	L_{pA} : 83.2 dB(A)	L_{pA} : 83.0 dB(A)
Μετρημένη ηχητική δύναμη	Δίσκος κοπής	L_{wA} : 90.9 dB(A)	L_{wA} : 90.7 dB(A)
	Δίσκος τροχήλατου	L_{wA} : 91.2 dB(A)	L_{wA} : 91.0 dB(A)
K_{pA} & K_{wA}			3.0 dB(A)

Φοράτε Προστατευτικά για τα Αυτιά 

ΠΛΗΡΟΦΟΡΙΕΣ ΔΟΝΗΣΕΩΝ

		WX807; WX807.X	WX808; WX808.X
--	--	-------------------	-------------------

Συνολικές τιμές κραδασμών σύμφωνα κατά EN 62841:

Τροχός	Επιφανειακή λείανση ή δισκοτροχοκοπή.	Δίσκος κοπής	Κύρια λαβή	Τιμή εκπομπής κραδασμών $a_{h,CO} = 4.204 \text{ m/s}^2$	Τιμή εκπομπής κραδασμών $a_{h,CO} = 4.119 \text{ m/s}^2$
			Βοηθητική λαβή	Τιμή εκπομπής κραδασμών $a_{h,CO} = 5.305 \text{ m/s}^2$	Τιμή εκπομπής κραδασμών $a_{h,CO} = 5.121 \text{ m/s}^2$
			Δηλωμένη συνολική τιμή δόνησης	$a_{h,CO} = 5.305 \text{ m/s}^2$	
		Δίσκος τροχήλατου	Κύρια λαβή	Τιμή εκπομπής κραδασμών $a_{h,AG} = 4.535 \text{ m/s}^2$	Τιμή εκπομπής κραδασμών $a_{h,AG} = 4.431 \text{ m/s}^2$
			Βοηθητική λαβή	Τιμή εκπομπής κραδασμών $a_{h,AG} = 5.503 \text{ m/s}^2$	Τιμή εκπομπής κραδασμών $a_{h,AG} = 5.401 \text{ m/s}^2$
			Δηλωμένη συνολική τιμή δόνησης	$a_{h,AG} = 5.503 \text{ m/s}^2$	
βεβαιότητα $K = 1.5 \text{ m/s}^2$					

– Η δηλωθείσα συνολική τιμή δόνησης έχει μετρηθεί σύμφωνα με μια τυποποιημένη μέθοδο δοκιμής και μπορεί να χρησιμοποιηθεί για τη σύγκριση ενός εργαλείου με ένα άλλο.

– Η δηλωθείσα συνολική τιμή δόνησης μπορεί επίσης να χρησιμοποιηθεί για προκαταρκτική αξιολόγηση της έκθεσης.



ΠΡΟΣΟΧΗ: Οι κραδασμοί και οι εκπομπές θορύβου κατά τη χρήση του ηλεκτρικού εργαλείου ενδέχεται να διαφέρουν από την δηλωμένη τιμή αναλόγως του τρόπου με τον οποίο χρησιμοποιείται το εργαλείο, κυρίως αναλόγως του υλικού προς επεξεργασία, και των ακόλουθων παραδειγμάτων και άλλων πιθανών τρόπων με τους οποίους χρησιμοποιείται το εργαλείο:

Τον τρόπο χρήσης του εργαλείου και τα υλικά προς κοπή.

Την καλή κατάσταση και ορθή συντήρηση του εργαλείου.

Τη χρήση των κατάλληλων εξαρτημάτων του προϊόντος και τη διασφάλιση ότι αυτά είναι αιχμηρά και σε καλή κατάσταση.

Την καλή εφαρμογή των χεριών στις χειρολαβές και την περίπτωση χρήσης αντικραδασμικών και

αντιθρομβικών εξαρτημάτων.

Την ορθή χρήση του εργαλείου όπως αυτή προβλέπεται από την κατασκευή του και τις οδηγίες που το συνοδεύουν.

Η χρήση του εργαλείου ενδέχεται να προκαλέσει σύνδρομο οφειλόμενο στους κραδασμούς εάν δεν χρησιμοποιηθεί ορθά.

! **ΠΡΟΣΟΧΗ:** Για να υπάρχει ακρίβεια, κατά την εκτίμηση του επιπέδου έκθεσης σε πραγματικές συνθήκες χρήσης θα πρέπει να ληφθεί επίσης υπόψη ο κύκλος λειτουργίας όλων των μερών όπως οι φορές κατά τις οποίες απενεργοποιήθηκε το εργαλείο και καθώς και οι φορές που λειτουργεί στο ρελαντί. Αυτό ενδέχεται να μειώσει σημαντικά το επίπεδο έκθεσης όσον αφορά στη συνολική περίοδο λειτουργίας. Βοηθά στη μείωση κινδύνου έκθεσης στους κραδασμούς και στο θόρυβο. Συντηρήστε το εργαλείο σύμφωνα με τις παρούσες οδηγίες και φροντίστε πάντοτε για τη σωστή λίπανσή του (όπου απαιτείται).

Σε περίπτωση που σκοπεύετε να χρησιμοποιείτε συχνά το εργαλείο, συνιστάται η απόκτηση αντικραδασμικών και αντιθρομβικών εξαρτημάτων. Διαμορφώστε το πρόγραμμα εργασίας σας έτσι ώστε οι εργασίες με αυξημένους κραδασμούς να κατανέμονται ομοιόμορφα μεταξύ των ημερών εργασίας σας.

4.ΠΡΟΒΛΕΠΟΜΕΝΗ ΧΡΗΣΗ

Η μηχανή προορίζεται για την κοπή, το χάραγμα και το βούρτσισμα υλικών από μέταλλο και πέτρα.

5.ΟΔΗΓΙΕΣ ΛΕΙΤΟΥΡΓΙΑΣ

! **Σημείωση:** Πριν χρησιμοποιήσετε το εργαλείο διαβάστε το βιβλίο οδηγιών προσεκτικά.

ΣΥΝΑΡΜΟΛΟΓΗΣΗ ΚΑΙ ΛΕΙΤΟΥΡΓΙΑ

ΕΝΕΡΓΕΙΑ	ΕΙΚΟΝΑ
ΠΡΙΝ ΝΑ ΤΟ ΧΡΗΣΙΜΟΠΟΙΗΣΤΕ	
Εγκατάσταση της βοηθητικής λαβής	Εικ Α
Συναρμολόγηση δίσκου	Εικ Β1, Β2, Β3
Αντικατάσταση δίσκου	
ΣΗΜΕΙΩΣΗ: Πριν από οποιαδήποτε εργασία στο μηχάνημα, αφαιρέστε την μπαταρία.	
Αφαίρεση του δίσκου ακολουθώντας τα αντίστροφα βήματα των Εικ. Β1, Β2, Β3.	
Φόρτιση της μπαταρίας	Εικ C1

Εγκατάσταση/αφαίρεση της μπαταρίας	Εικ C2
ΛΕΙΤΟΥΡΓΙΑ	
Διακοπτήρ κυλίσση on/off	Εικ D1
Ρύθμιση της ταχύτητας Ταχύτητα ρυθμιζόμενη σε 6 επίπεδα	Εικ D2
Ρύθμιση του προστατευτικού καλύμματος του δίσκου ΣΗΜΕΙΩΣΗ: Περιστρέψτε το κάλυμμα προς την επιθυμητή κατεύθυνση. Η κλειστή πλευρά του προστατευτικού καλύμματος πρέπει πάντα να είναι στραμμένη προς τον χειριστή, ώστε να παρέχει προστασία από σπινθήρες, υπολείμματα και θραύσματα του δίσκου κατά τη χρήση.	Εικ E
Περιοχές λαβής χειρός	Εικ F
Ξεχόνδρισμα	Εικ G1
ΚΟΠΗ	Εικ G2

ΣΥΜΒΟΥΛΕΣ ΕΡΓΑΣΙΑΣ ΓΙΑ ΤΟΝ ΓΩΝΙΑΚΟ ΣΑΣ ΤΡΟΧΟ

1. Πάντα να ξεκινάτε χωρίς φορτίο για να πετύχετε την μέγιστη ταχύτητα και μετά ξεκινήστε να δουλεύετε.
2. Μην πιέζετε το δίσκο να δουλέψει γρηγορότερα, μειώνοντας ταχύτητα κίνησης του δίσκου του εξασφαλίζετε μεγαλύτερη διάρκεια ζωής.
3. Να εργάζεστε πάντα με γωνία 15-30 μεταξύ του δίσκου και του τεμαχίου προς κατεργασία κατά την εκτέλεση λειτουργιών τραχιάς λείανσης. Μεγαλύτερες γωνίες θα κάνουν χαρακίες στο υλικό και θα επηρεάσουν την επιφάνεια. Κινείτε τον τροχό πέρα δίωθε στο υλικό για καλύτερα αποτελέσματα.
4. Όταν χρησιμοποιείτε δίσκο κοπής μην αλλάζετε την γωνία κοπής γιατί θα κολλήσει ο δίσκος και ο κινητήρας ή θα σπάσει ο δίσκος. Όταν κόβετε, κόβετε προς την αντίθετη κατεύθυνση της περιστροφής του δίσκου. Αν κόβετε προς την ίδια κατεύθυνση με την περιστροφή του δίσκου ο δίσκος μπορεί να πεταχτεί έξω από την γραμμή κοπής.
5. Όταν κόβετε πολύ σκληρά υλικά τα καλύτερα αποτελέσματα μπορούν να επιτευχθούν με ένα διαμαντόδισκο.
6. Όταν χρησιμοποιείτε έναν διαμαντόδισκο μπορεί να ζεσταθεί πολύ. Αν αυτό συμβεί θα δείτε ένα δαχτυλίδι από σίθεις γύρω από τον

διαμαντόδισκο. Σταματήστε να κόβετε και αφήστε τον να κρυώσει στην λειτουργία χωρίς φορτίο για 2-3 λεπτά.

7. Πάντα να βεβαιώνετε ότι το υλικό εργασίας είναι γερά πιασμένο για να αποφύγετε τυχόν μετακίνησή του.

6.ΣΥΝΤΗΡΗΣΗ

Πριν από κάθε εργασία στο ίδιο τό μηχάνημα αφαιρέστε την μπαταρία.

Δεν υπάρχουν επισκευαζόμενα μέρη από τον χρήστη στο ηλεκτρικό σας εργαλείο. Ποτέ μην χρησιμοποιείτε νερό ή χημικά καθαριστικά για να καθαρίσετε το ηλεκτρικό σας εργαλείο. Καθαρίστε το με ένα στεγνό ύφασμα. Πάντα να αποθηκεύετε το ηλεκτρικό σας εργαλείο σε ξηρό μέρος. Κρατάτε τις τρύπες εξαερισμού καθαρές. Κρατάτε όλα τα σημεία που ελέγχουν την εργασία καθαρά από σκόνη.

ΤΑΝΤΙΜΕΤΩΠΙΣΗ ΠΡΟΒΛΗΜΑΤΩΝ

Αν και ο νέος γωνιακός τροχιστής σας είναι πραγματικά εξαιρετικά απλός στη λειτουργία, σε περίπτωση που αντιμετωπίσετε προβλήματα ελέγξτε τα ακόλουθα:

1. Σε περίπτωση που ο τροχός του τροχιστή σας κλυδωνίζεται ή έχει κραδασμούς, βεβαιωθείτε ότι η εξωτερική φλάντζα είναι σφιγμένη καλά και πως ο τροχός έχει τοποθετηθεί σωστά στην πλάκα της φλάντζας.
2. Σε περίπτωση που υπάρχουν ενδείξεις ότι ο τροχός έχει καταστραφεί, μην τον χρησιμοποιήσετε, καθώς ενδέχεται να θρυμματιστεί. Αφαιρέστε τον και τοποθετήστε νέο τροχό. Απορρίψτε τους παλιούς τροχούς συνετά.
3. Εάν εργάζεστε με αλουμίνιο ή παρόμοιο μαλακό κράμα, ο τροχός θα φράξει σύντομα και δεν θα τροχίζει αποδοτικά.

ΓΙΑ ΕΡΓΑΛΕΙΑ ΜΠΑΤΑΡΙΑΣ

Η περιοχή θερμοκρασίας περιβάλλοντος για τη χρήση και αποθήκευση του εργαλείου και της μπαταρίας είναι 0 °C-45 °C.

Η προτεινόμενη περιοχή θερμοκρασίας περιβάλλοντος για το σύστημα φόρτισης κατά τη διάρκεια της φόρτισης είναι 0 °C-40 °C.

Στοιχεία σχετικά με την ασφαλή απορριψη των μεταχειρισμένων μπαταριών:

Στο τέλος της διάρκειας ζωής της συσκευής,

αφαιρέστε την μπαταρία με ασφάλεια πριν την απόρριψη της συσκευής. Μην πετάτε τις μπαταρίες και μην τις ρίχνετε στον κανονικό κάδο απορριμμάτων. Επίσης, μην απορρίπτετε την μπαταρία μαζί με το μηχάνημα. Αφαιρέστε τη μεταχειρισμένη μπαταρία από τη συσκευή και απορρίψτε τη στην πλησιέστερη ή προσήκουσα εξειδικευμένη μονάδα ανακύκλωσης. Εάν έχετε αμφιβολίες, συμβουλευτείτε το τοπικό τμήμα προστασίας περιβάλλοντος. Οι μπαταρίες μπορεί να εισέλθουν στον κύκλο του νερού εάν απορριφθούν ακατάλληλα, κάτι που μπορεί να είναι επικίνδυνο για το οικοσύστημα. Μην απορρίπτετε τα απόβλητα ηλεκτρικών στηλών μαζί με διαχωρίστα αστικά απόβλητα.

7.ΠΡΟΣΤΑΣΙΑ ΤΟΥ ΠΕΡΙΒΑΛΛΟΝΤΟΣ



Απόβλητα σχετικά με ηλεκτρισμό δεν πρέπει να πετάγονται μαζί με τα απόβλητα του νοικοκυριού. Παρακαλούμε να ανακυκλώνετε εκεί όπου υπάρχουν οι απαραίτητες εγκαταστάσεις. Ελέγξτε στον τοπικό σας δήμο ή στους πωλητές για συμβουλές ανακύκλωσης.ε.

8.ΔΗΛΩΣΗ ΣΥΜΜΟΡΦΩΣΗΣ

Εμείς,
Positec Germany GmbH
Postfach 680194, 50704 Cologne, Germany

Εκ μέρους της Positec δηλώνω ότι το προϊόν, Περιγραφή **Τροχοί μπαταρίας**
Τύπος **WX807; WX807.X; WX808; WX808.X**
(8-χαρακτηρισμός μηχανημάτων είναι αντιπροσωπευτικός για τριβεία και λειαντήρες)
Αξίωμα **περιφερειακή και πλευρική εκτριβή**
Σειριακός αριθμός **Βρίσκεται στην ετικέτα σήμανσης**

Συμμορφώνεται με τις παρακάτω Οδηγίες,
2006/42/EC, 2014/30/EU, 2011/65/EU & (EU)2015/863

Πρότυπα συμμόρφωσης
EN 62841-1, EN IEC 62841-2-3, EN IEC 55014-1, EN IEC 55014-2, EN IEC 63000

Το πρόσωπο που έχει εξουσιοδότηση να συντάξει το τεχνικό αρχείο,

Όνομα: Marcel Filz
Διεύθυνση: Positec Germany GmbH
Postfach 680194, 50704 Cologne, Germany



TARTALOMJEGYZÉK

2025/05/14

Allen Ding

Βοηθός Αρχιμηχανικός, Δοκιμές & Πιστοποιήσεις
Εξουσιοδοτημένος να εκδώσει τη δήλωση
συμμόρφωσης εκ μέρους του κατασκευαστή
Positec Technology (China) Co., Ltd
18, Dongwang Road, Suzhou Industrial
Park, Jiangsu 215123, P. R. China

ΔΗΛΩΣΗ ΣΥΜΜΟΡΦΩΣΗΣ (ΜΠΑΤΑΡΙΑ)

Εμείς,
Positec Germany GmbH
Postfach 680194, 50704 Cologne, Germany

Εκ μέρους της Positec δηλώνουμε ότι το προϊόν
Περιγραφή **Μπαταρία**
Τύπος **WA3644**
Λειτουργία **Παρέχετε ενέργεια για ηλεκτρικά
εργαλεία, εργαλεία κήπου και παρόμοια προϊόντα.**
Σειριακός αριθμός **Βρίσκεται στην ετικέτα σήμανσης**

Συμμορφώνεται με τον ακόλουθο κανονισμό και
τις οδηγίες:
(EU) 2023/1542, 2011/65/EU & (EU) 2015/863

Πρότυπα συμμόρφωσης,
EN 62133-2, EN IEC 63000

Το πρόσωπο που έχει εξουσιοδότηση να συντάξει
το τεχνικό αρχείο,

Όνομα Marcel Filz
Διεύθυνση Positec Germany GmbH
Postfach 680194, 50704 Cologne, Germany



2025/05/14

Allen Ding

Βοηθός Αρχιμηχανικός, Δοκιμές & Πιστοποιήσεις
Εξουσιοδοτημένος να εκδώσει τη δήλωση
συμμόρφωσης εκ μέρους του κατασκευαστή
Positec Technology (China) Co., Ltd
18, Dongwang Road, Suzhou Industrial
Park, Jiangsu 215123, P. R. China

1. ΒΙΖΤΩΝΣΆΓΙ ΟΤΑΣΙΤΆΣΟΚ
2. ΣΖΙΜΒΌΛΟΜΟΚ
3. ΜΨΣΖΑΚΙ ΑΔΑΤΟΚ
4. ΡΕΝΔΕΛΤΕΤΨΣΣΕΡΨΡΨ ΗΑΣΖΝΆΛΑΤ
5. ΗΑΣΖΝΆΛΑΤΙ ΟΤΑΣΙΤΆΣΟΚ
6. ΚΑΡΒΑΝΤΑΡΤΆΣ
7. ΚΌΡΝΥΕΖΕΤΨΨΕΔΕΛΕΜ
8. ΜΕΓΓΕΦΕΛΕΌΣΕΓΙ ΝΥΙΛΑΤΚΟΖΑΤ

1.ΒΙΖΤΩΝΣΆΓΙ ΟΤΑΣΙΤΆΣΟΚ ΕΡΕΔΕΤΙ ΗΑΣΖΝΆΛΑΤΙ ΟΤΑΣΙΤΆΣ ΒΙΖΤΩΝΣΆΓΟΣ ΤΕΡΜΈΚΗΑΣΖΝΆΛΑΤ ΕΛΕΚΤΡΟΜΟΣ ΚΈΖΙΣΖΕΡ- ΣΖΆΜΟΚ ΒΙΖΤΩΝΣΆΓΟΣ ΗΑΣΖΝΆΛΑΤΆΒΑΛ ΚΑΡΠΣΟ- ΛΑΤΟΣ ΆΛΤΑΛΆΝΟΣ ΦΙΓΥΕΛ- ΜΕΖΤΕΤΈΣΕΚ



FIGYELEM Olvassa el az összes, ehhez az
elektromos kéziszerszámhoz mellékt
biztonsági figyelmeztetést, utasítást és részletes
ismertetést, illetve tekintse meg az ábrákat. Az
alább felsorolt utasítások bármelyikének figyelmen
kívül hagyása áramütést, tüzet és/vagy súlyos testi
sérüléseket eredményezhet.

**Őrizzen meg az összes figyelmeztetést és utasítást,
a jövőben szükségé lehet ezekre.**

A figyelmeztetésekben használatos "elektromos
kéziszerszám" kifejezés az ön hálózatról üzemeltetett
(vezetékes) elektromos kéziszerszámára vagy
akkumulátoros (vezeték nélküli) elektromos
kéziszerszámára vonatkozik.

- 1) **A MUNKATERÜLET BIZTONSÁGA**
 - a) **A munkaterületet tartsa tisztán és jól megvilágítva.** A zsűfolt vagy sötét munkaterület balesethez vezethet.
 - b) **Ne üzemeltessen elektromos kéziszerszámot robbanékony légkörben, például gyúlékony folyadékok, gázok vagy por jelenléte mellett.** Az elektromos kéziszerszámok használata során szikrák keletkeznek, amelyek hatására a por vagy gáz kigyulladhat.
 - c) **Elektromos kéziszerszámok működtetése**

közben tartsa távol a gyermekeket és bámészkodókat. A figyelem elterelése kontrollvesztést eredményezhet.

2) ELEKTROMOS BIZTONSÁG

- a) **Az elektromos kéziszerszámok dugójának illeszkednie kell a dugaljba.** Soha, semmilyen módon ne módosítsa a dugót. Földelt elektromos kéziszerszámokkal ne használjon adaptert. Ha nem módosított dugókat és megfelelő dugaljat használ, azzal csökkenti az áramütés kockázatát.
- b) **Ne érintse meg a földelt felületeket, például csöveket, radiátorokat, tűzhelyeket vagy hűtőszekrényeket.** Ha a test földelt, nagyobb az áramütés kockázata.
- c) **Ne tegye ki esőnek vagy nedves körülményeknek az elektromos kéziszerszámokat.** Ha egy elektromos kéziszerszámba víz kerül, megnő az áramütés kockázata.
- d) **Vigyázzon a szerszám kábelére.** Soha ne hordozza, húzogassa vagy húzza ki az áramból az elektromos kéziszerszámot a kábelnél fogva. A kábelt tartsa távol a hőtől, olajtól, éles peremektől vagy mozgó részekről. A sérült vagy összegubancolódott kábel növeli az áramütés kockázatát.
- e) **Ha az elektromos kéziszerszámot szabadterben üzemelteti, használjon külső használatra alkalmas hosszabbítót.** A külső használatra alkalmas kábel használatával csökken az áramütés kockázata.
- f) **Ha elkerülhetetlen, hogy az elektromos kéziszerszámot nedves helyen működtesse, használjon maradékáram-működtetési megszakító (RCD) védelemmel rendelkező áramforrást.** A maradékáram-működtetési megszakító használata csökkenti az áramütés kockázatát.

3) SZEMÉLYI BIZTONSÁG

- a) **Az elektromos kéziszerszám működtetése közben maradjon éber, figyeljen arra, amit csinál, és használja a józan eszt.** Ne működtesse az elektromos kéziszerszámot, ha fáradt, illetve gyógyszerek, alkohol vagy drogok hatása alatt áll. Egy pillanatnyi figyelmetlenség az elektromos kéziszerszámok működtetése közben súlyos sérülésekhez vezethet.
- b) **Használjon személyi védőfelszereléseket.** Mindig használjon szemvédelmet. A személyi védőfelszerelés, például pormaszk, csúszásmentes biztonsági lábbeli, védősisak vagy szükség esetén hallásvédelem használatával csökkenthető a személyi sérülések kockázata.
- c) **Kerülje el, hogy a szerszám véletlenül működésbe lépjen.** Mielőtt az elektromos kéziszerszámot áramhoz csatlakoztatná, behelyezné az akkumulátort, felvenné vagy

vinné a szerszámot ellenőrizze, hogy a kapcsoló "ki" helyzetbe legyen állítva. Ha a szerszám hordozásakor újít a kapcsolón tartja, vagy áram alá helyezi a bekapcsolt készüléket, az balesetekhez vezethet.

- d) **Mielőtt az elektromos kéziszerszámot bekapcsolná, távolítsa el róla minden állítókulcsot.** Ha az elektromos kéziszerszám forgórészein állítókulcs marad, az személyi sérüléshez vezethet.
- e) **Ne próbáljon túl messzire nyúlni.** Mindig vigyázzon, hogy stabilan álljon, és őrizz meg egyensúlyát. Ez segít, hogy váratlan helyzetekben uralja az elektromos kéziszerszámot.
- f) **Viseljen megfelelő öltözképet. Ne viseljen bő ruházatot vagy hosszú ékszert.** Tartsa távol a haját és ruházatát a mozgó alkatrészekről. A bő ruházatot, hosszú ékszert vagy hosszú hajat bekaphatják a mozgó elemek.
- g) **Ha a szerszámhoz porszívó vagy -gyűjtő csatlakoztatható, vigyázzon, hogy ezeket csatlakoztassa és megfelelően használja.** A porgyűjtő használatával csökkenthető a porral kapcsolatos kockázatok.
- h) **Ne hagyja, hogy a szerszám gyakori használata túl elbizakodottá tegye, és hogy ezáltal figyelmen kívül hagyja a szerszám biztonsági követelményeit.** A másodperc töredéke is elég ahhoz, hogy egy figyelmetlen mozdulat súlyos sérüléshez vezessen.

4) AZ ELEKTROMOS KÉZISZERSZÁM HASZNÁLATA ÉS KARBANTARTÁSA

- a) **Ne erőltesse az elektromos kéziszerszámot.** Mindig megfelelő elektromos kéziszerszámot használjon. Ha a megfelelő elektromos kéziszerszámot használja, azzal a rendeltetési területén jobban és biztonságosabban elvégezhető a munka.
- b) **Ne használja az elektromos kéziszerszámot, ha azt nem lehet kikapcsolni.** Ha egy elektromos kéziszerszám nem szabályozható a kapcsolóval, az veszélyes, és javításra szorul.
- c) **Mielőtt a szerszámot beállítaná, tartozékot cserélné, illetve tároláskor húzza ki a dugót az áramforrásból, és/vagy vegye ki az akkumulátort az elektromos kéziszerszámából.** Ezekkel a megelőző biztonsági intézkedésekkel csökken annak a kockázata, hogy a kéziszerszám véletlenül bekapcsoljon.
- d) **Az elektromos kéziszerszámokat használaton kívül tartsa a gyermekektől távol, és ne hagyja, hogy a szerszámot vagy ezeket az utasításokat nem ismerő személyek működtessék azt.** A tapasztalatlan felhasználók kezében az elektromos kéziszerszámok veszélyessé válnak.
- e) **Tartsa karban az elektromos kéziszerszámokat.** Ellenőrizze, hogy a mozgó elemek megfelelően helyezkednek-e el és nem szorultak-e be, az

alkatrészek épek, és semmilyen más hiba nincs kihatással az elektromos kéziszerszám működésére. Ha sérülést talál, használat előtt javíttassa meg a szerszámot. A nem megfelelően karbantartott elektromos kéziszerszámok sok balesetet okoznak.

- f) **A vágószerszámokat tartsa tisztán, és figyeljen, hogy élesek maradjanak.** A megfelelően karbantartott, éles vágószerszámok ritkábban akadnak meg, és egyszerűbben irányíthatóak.
- g) **Az elektromos kéziszerszámot, a kiegészítőket és fejeket használja a fenti utasításoknak megfelelően, figyelembe véve a munkakörülményeket és az elvégzendő munkát.** Ha az elektromos kéziszerszámot nem rendeltetésszerűen használja, az veszélyhelyzetet teremthet.
- h) **Őrizze szárazon, tisztán, olaj- és zsírmentesen a szerszám fogantyúit és megragadási részeit.** A csúszos fogantyúk és megragadási részek főleg váratlan helyzetekben akadályozzák a szerszám biztonságos megfogását, kezelését és irányítását.

5) AZ AKKUMULÁTOROS KÉZISZERSZÁM HASZNÁLATA ÉS KARBANTARTÁSA

- a) **Csak a gyártó által javasolt töltőtöltse fel.** Ha egy adott akkumulátorhoz megfelelő töltőt másik akkumulátorral használ, az tűzveszélyes lehet.
- b) **Az elektromos kéziszerszámokat csak a kijelölt akkumulátorokkal használja.** Ha más akkumulátorokat használ, az sérülés- és tűzveszélyes.
- c) **Az akkumulátorokat használaton kívül tartsa a fémtárgyaktól, például gemkapcsoktól, pénzérméktől, kulcsoktól, szögektől, csavaroktól vagy más kis fémtárgyaktól távol, mert ezek összekapcsolhatják a pólusokat. Az akkumulátor pólusainak rövidzárlata égés- és tűzveszélyes.**
- d) **Nem megfelelő körülmények között az akkumulátorból folyadék szivároghat; kerülje az érintkezést ezzel a folyadékkal. Véletlen érintkezés esetén mossa le vízzel.** Ha a folyadék szembe kerül, mossa ki vízzel, és forduljon orvoshoz. Az akkumulátorból szivárgó folyadék irritációt vagy égési sérülést okozhat.
- e) **Ne használjon károsodott vagy módosított akkucsomagot vagy szerszámot.** A károsodott vagy módosított akkucsomagok használata előreláthatatlan következményekkel jár, mert ezek felgyulladhatnak, felrobbanhatnak vagy személyi sérüléseket okozhatnak.
- f) **Óvja az akkucsomagot és a szerszámot a túztól vagy a magas hőmérsékletektől.** A 130 °C-t meghaladó hőmérséklet vagy tűz robbanást okozhat.
- g) **Tartsa be az összes újratöltési utasítást és az akkucsomagot vagy a szerszámot csak az utasításokban megadott hőmérsékleti**

tartományban töltsé újra. Az előírásoktól vagy a megengedett hőmérsékleti tartománytól eltérő töltési folyamat az akkucsomag károsodását okozhatja, és növeli a tűzveszély kockázatát.

6) SZERVIZ

- a) **Az elektromos kéziszerszámot csak képzett szerelő javíthatja megfelelő cserealkatrészekkel.** Ez biztosítja az elektromos kéziszerszám biztonságos működését.
- b) **Soha ne szervizelje a károsodott akkucsomagokat.** A károsodott akkucsomagok szervizelését csak a gyártó vagy az erre felhatalmazott szervizközpontok hajthatják végre.

BIZTONSÁGI UTASÍTÁSOK VALAMENNYI MŰVELETHEZ

BIZTONSÁGI FIGYELMEZTETÉSEK, AMELYEK ÁLTALÁNOSAK A CSISZOLÁSI VAGY VÁGÁSI MŰVELETEKHEZ:

- a) **Ez szerszám sarokcsiszolóként vagy darabolószerszámként használható. Ügyeljen minden figyelmeztető jelzésre, előírásra, ábrára és adatra, amelyet az elektromos kéziszerszámmal együtt megkapott.** Ha nem tartja be a következő előírásokat, akkor ez áramütéshez, tűzhöz és/vagy súlyos személyi sérülésekhez vezethet.
- b) **Ezzel az elektromos szerszámmal nem szabad olyan műveleteket végezni, mint a csiszolás, drótkéfézés, polírozás vagy furtvágás.** Az elektromos kéziszerszám számára elő nem irányzott használat veszélyeztetésekhez és személyi sérülésekhez vezethet.
- c) **Ne alakítsa át ezt az elektromos szerszámot olyan üzemmódrá, amelyet a szerszám gyártója nem kifejezetten erre a célra tervezett és írt elő.** Az ilyen átalakítás a szerszám feletti irányítás elvesztését és súlyos személyi sérülést okozhat.
- d) **Ne használjon olyan tartozékokat, amelyeket a szerszámgyártó nem kifejezetten erre a célra tervezett és írt elő.** Csak azért, mert a tartozék csatlakoztatható az elektromos szerszámmal, még nem biztosítja a biztonságos működést.
- e) **A betétszerszám megengedett fordulatszámának legalább akkorának kell lennie, mint az elektromos kéziszerszámon megadott legnagyobb fordulatszám.** A megengedettnél gyorsabban forgó tartozékok széttörhetnek és kirepülhetnek.
- f) **A betétszerszám külső átmérőjének és vastagságának meg kell felelnie az Ön elektromos kéziszerszámán megadott méreteknél.** A hibásan méretezett betétszerszámokat nem lehet megfelelően eltakarni, vagy irányítani.
- g) **Az eszköztartó rögzítési méretei igazodjanak**

az elektromos szerszám rögzítési hardverének méreteihez. Azok a tartozékok, amelyek nem egyeznek a készülék rögzítési hardverével, kiegyensúlyozatlanná válhatnak, túlzott rezgést okozhatnak, és vezérlésvésztestét okozhatnak.

- h) Ne használjon megrongálódott betétszerszámokat.** Vizsgálja meg minden egyes használat előtt a betétszerszámokat: ellenőrizze, nem pattogzott-e le és nem repedt-e meg a csiszolókorong, nincs-e eltörve, megrepedve, vagy nagy mértékben elhasználódva a csiszoló tányér. Ha az elektromos kéziszerszám vagy a betétszerszám leesik, vizsgálja felül, nem rongálódott-e meg, vagy használjon egy hibátlan betétszerszámot. Miután ellenőrizte, majd behelyezte a készülékbe a betétszerszámot, tartózkodjon Ön sajátmaga és minden más a közelben található személy is a forgó betétszerszám síkján kívül és járassa egy percig az elektromos kéziszerszámot a legnagyobb fordulatszámmal. A megrongálódott betétszerszámok ezalatt a próbaidő alatt általában már széttörnek.

- i) Viseljen személyi védőfelszerelést.** Használjon az alkalmazásnak megfelelő teljes védőálarcot, szemvédőt vagy védőszemüveget. Amennyiben célszerű, viseljen porvédő álarcot, zajtompító fülvédőt, védő kesztyűt vagy különleges kötényt, amely távol tartja a csiszolószerszám- és anyagrészeket. Mindenképpen védje meg a szemét a kirepülő idegen anyagoktól, amelyek a különböző alkalmazások során keletkeznek. A por- vagy védőálarcnak meg kell szűrnie a használat során keletkező port. Ha hosszú ideig ki van téve az erős zaj hatásának, elvesztheti a hallását.

- j) Ügyeljen arra, hogy a többi személy biztonságos távolságban maradjon az Ön munkaterületétől. Minden olyan személynek, aki belép a munkaterületre, személyi védőfelszerelést kell viselnie.** A munkadarab lejtő részei vagy a széttört betétszerszámok kirepülhetnek és a közvetlen munkaterületen kívül és személyi sérülést okozhatnak.

- k) Az elektromos kéziszerszámot csak a szigetelt fogantyúfelületeknél fogva tartsa, ha olyan munkát végez, amelynek során a betétszerszám feszültség alatt áll, kívülről nem látható vezetékhez.** Az érintkező élű vágóeszköz kapcsolatba léphet egy "élő" vezetékkel, és az elektromos szerszám kiemelt fém részei "élővé" válhatnak, ami áramütést okozhat az üzemeltetőnek.

- l) Sohase tegye le az elektromos kéziszerszámot, mielőtt a betétszerszám teljesen leállna.** A forgásban lévő betétszerszám megérintheti a támasztó felületet, és Ön ennek következtében könnyen elvesztheti az uralmát az elektromos kéziszerszám felett.

- m) Ne járassa az elektromos kéziszerszámot, miközben azt a kezében tartja.** A forgó betétszerszám egy véletlen érintkezés során bekaphatja a ruháját és a betétszerszám belefűródhat a testébe.

- n) Tisztítsa meg rendszeresen az elektromos kéziszerszáma szellőzőnyílásait.** A motor ventilátorra beszívja a port a házba, és nagyobb mennyiségű fémpor felhalmozódása elektromos veszélyekhez vezethet.

- o) Ne használja az elektromos kéziszerszámot éghető anyagok közelében.** A szikrák ezeket az anyagokat meggyújtathatják.

- p) Ne használjon olyan betétszerszámokat, amelyek alkalmazásához folyékony hűtőanyagra van szükség.** Víz és egyéb folyékony hűtőanyagok alkalmazása áramütéshez vezethet.

- q) Működtetés közben kezét a nyélen kell tartania.** Mindig használja a szerszámhoz mellékelt pótkarokat. A kontrollvesztés személyi sérülést eredményezhet.

TOVÁBBI BIZTONSÁGI ELŐÍRÁSOK AZ ÖSSZES MŰVELETRE VONATKOZÓAN

Visszarúgás és megfelelő figyelmeztető tájékoztatók

A visszarúgás a beékelődő vagy leblokkoló forgó betétszerszám, például csiszolókorong, csiszoló tányér, drótkefe stb. Hirtelen reakciója. A beékelődés vagy leblokkolás a forgó betétszerszám hirtelen leállításához vezet. Ez az irányítatlan elektromos kéziszerszámot a betétszerszámnak a leblokkolási ponton fennálló forgási irányával szembeni irányban felgyorsítja.

Ha például egy csiszolókorong beékelődik, vagy leblokkol a megmunkálásra kerülő munkadarabban, a csiszolókorongnak a munkadarabba bemerülő éle leáll és így a csiszolókorong kiugorhat vagy egy visszarúgást okozhat. A csiszolókorong ekkor a korongnak a leblokkolási pontban fennálló forgásirányától függően a kezelő személy felé, vagy attól távolodva mozog. A csiszolókorongok ilyenkor el is törhetnek.

Egy visszarúgás az elektromos kéziszerszám hibás vagy helytelen használatának következménye. Ezt az alábbiakban leírásra kerülő megfelelő óvatossági intézkedésekkel meg lehet gátolni

- a) Tartsa szorosan fogva az elektromos kéziszerszámot, és hozza a testét és a karjait olyan helyzetbe, amelyben fel tudja venni a visszarúgó erőt.** Használja mindig a pótfogantyút, amennyiben létezik, hogy a lehető legjobban tudjon uralkodni a visszarúgási erők, illetve felfutások a reakciói nyomoték felett. A kezelő személy megfelelő óvatossági intézkedésekkel uralkodni tud a visszarúgási és reakcióerők felett.

- b) Sohase vigye a kezét a forgó betétszerszám közelébe.** A betétszerszám egy visszarúgás

esetén a kezéhez érhet.

- c) **Kerülje el a testével azt a tartományt, ahová egy visszarúgás az elektromos kéziszerszámot mozgatja.** A visszarúgás az elektromos kéziszerszámot a csiszolókorongnak a leblokkolási pontban fennálló forgásirányával ellentétes irányba hajtja.
- d) **A sarkok és élek közelében különösen óvatosan dolgozzon, akadályozza meg, hogy a betétszerszám lepatтанjon a munkadarabról, vagy beékelődjön a munkadarabba. A forgó betétszerszám a sarkoknál, élknél és lepatتانás esetén könnyen beékelődik.** Ez a készülék feletti uralom elvesztéséhez, vagy egy visszarúgáshoz vezet.
- e) **Ne szereljen fel fűrészláncos fafaragó pengét, szegmenses gyémántkereket 10 mm-nél nagyobb perifériális hézaggal vagy fogazott fűrészláncos pengét.** Az ilyen penge típusok gyakran okoznak visszaütéseket és ellenőrzésvesztést.

KÜLÖN FIGYELMEZTETÉSEK ÉS TÁJÉKOZTATÓ A CSISZOLÁSHOZ ÉS DARABOLÁSHOZ

Biztonsági figyelmeztetések, amelyek specifikusak a csiszolási és vágási műveletekhez:

- a) **Kizárólag az Ön elektromos kéziszerszámához engedélyezett csiszolótesteket és az ezen csiszolótestekhez előirányzott védőbúrákat használja.** A nem az elektromos kéziszerszámhoz szolgáló csiszolótesteket nem lehet kielégítő módon letakarni és ezért ezek nem biztonságosak.
- b) **A peremes csiszolókorongokat úgy kell felszerelni, hogy a csiszolófelületük ne álljon ki a védőburkolat szélének a síkjából.** Egy szakszerűtlenül felszerelt csiszolókorongot, amely kiáll a védőburkolat szélénél a síkjából, nem lehet kielégítő módon letakarni.
- c) **A védőbúrát biztonságosan kell felszerelni az elektromos kéziszerszámra és úgy kell beállítani, hogy az a lehető legnagyobb biztonságot nyújtsa, vagyis a csiszolótestnek csak a lehető legkisebb része mutasson a kezelő felé. A hasítókorongok arra vannak méretezve, hogy az anyagot a korong élével munkálják le.** Az ilyen csiszolótestekre ható oldalirányú erő a csiszolótest töréséhez vezethet.
- d) **A csiszolótesteket csak az azok számára javasolt célokra szabad használni. Például: Sohase csiszoljon egy hasítókorong oldalsó felületével. A hasítókorongok arra vannak méretezve, hogy az anyagot a korong élével munkálják le. Az ilyen csiszolótestekre ható oldalirányú erő a csiszolótest töréséhez vezethet.**
- e) **Használjon mindig hibátlan, az Ön által választott csiszolókorongnak megfelelő méretű és alakú befogókarimát. A megfelelő karimák megtámasztják a csiszolókorongot és**

így csökkentik a csiszolókorong eltörésének veszélyét. A hasítókorongokhoz szolgáló karimák különbözőhetnek a csiszolókorongok számára szolgáló karimáktól.

- f) **Ne használjon nagyobb elektromos kéziszerszámokhoz szolgáló elhasználatott csiszolótesteket.** A nagyobb elektromos kéziszerszámokhoz szolgáló csiszolókorongok nincsenek a kisebb elektromos kéziszerszámok magasabb fordulatszámára méretezve és szétterhetnek.
- g) **Amikor kétcélú kerekeket használ, mindig használja a megfelelő védőburkolatot a végrehajtott alkalmazáshoz. A megfelelő védőburkolat használatának elmulasztása nem biztosítja a kívánt szintű védelmet, ami súlyos sérüléshez vezethet.**
- h) **Figyelem! Vékony fémlamezek vagy más könnyen rezgő szerkezetek nagy felületű csiszolása jelentősen magasabb teljes zajkibocsátást eredményezhet (akár 15 dB-rel magasabb), mint a deklarált zajkibocsátási értékek. Az ilyen munkadaraboktól a hang kibocsátását lehetőleg meg kell akadályozni megfelelő intézkedésekkel, például nehéz, rugalmas zajcsillapító szőnyegek alkalmazásával. A megnövekedett zajkibocsátást mind a zajexpozíció kockázatértékelésénél, mind a megfelelő hallásvédelem kiválasztásánál figyelembe kell venni.**

TOVÁBBI BIZTONSÁGI UTASÍTÁSOK AZ ELVÁGÓ MŰVELETEKHEZ

További biztonsági figyelmeztetések az elvágó műveletekhez:

- a) **Kerülje el a hasítókorong leblokkolását, és ne gyakoroljon túl erős nyomást a készülékre. Ne végezzen túl mély vágást.** A túlterhelés megnöveli a csiszolótest igénybevételét és beékelődési vagy leblokkolási hajlamát és visszarúgáshoz vagy a csiszolótest töréséhez vezethet.
- b) **Kerülje el a forgó hasítókorong előtti és mögötti tartományt.** Ha a hasítókorongot a munkadarabban magától eltávolodva mozgatja, akkor az elektromos kéziszerszám a forgó koronggal visszarúgás esetén közvetlenül Ön felé pattan.
- c) **Ha a hasítókorong beékelődik, vagy ha Ön megszakítja a munkát, kapcsolja ki az elektromos kéziszerszámot és tartsa azt nyugodtan, amíg a korong teljesen leáll. Sohase próbálja meg kihúzni a még forgo hasítókorongot a vágásból, mert ez visszarúgáshoz vezethet. Határozza meg és hárítsa el a beékelődés okát.**
- d) **Addig ne kapcsolja ismét be az elektromos kéziszerszámot, amíg az még benne van**

- a munkadarabban. Várja meg, amíg a hasítókorong eléri a teljes fordulatszámát, mielőtt óvatosan folytatná a vágást. A korong ellenkező esetben beékelődhet, kiugorhat a munkadarabból, vagy visszarúgáshoz vezethet.
- e) **Támassza fel a lemezeket vagy nagyobb munkadarabokat, hogy csökkentse egy beékelődő hasítókorong következtében fellépő visszarúgás kockázatát.** A nagyobb munkadarabok saját súlyuk alatt meghajolhatnak. A munkadarabot mindkét oldalán, és mind a vágási vonal közelében, mind a szélénél alá kell támasztani.
- f) **Ha egy meglévő falban, vagy más be nem látható területen hoz létre „táska alakú beszúrás”, járjon el különös óvatossággal.** Az anyagba behatoló hasítókorong gáz- vagy vízvezetékbe, elektromos vezetékbe vagy más tárgyakra ütközhet, amelyek visszarúgást okozhatnak.
- g) **Ne próbáljon meg íves vágást végezni.** A kerék túlzott terhelése növeli a terhelést és a kerék csavarodásának vagy bekötődésének hajlamát a vágásban, valamint a visszaütés vagy a kerék törése lehetőségét, ami súlyos sérüléshez vezethet.

- g) Ha az akkumulátor pólusaira szennyeződés kerül, azt egy tiszta, száraz ruhával törölje le.
- h) Az akkumulátort használat előtt fel kell tölteni. A töltést mindig az utasításoknak megfelelően, helyes eljárást használva végezze.
- i) Használaton kívül ne hagyja töltőn az akkumulátort.
- j) Hosszan tartó tárolást követően a maximális teljesítmény elérése érdekében szükséges lehet, hogy az akkumulátort többször feltöltse és lemerítse.
- k) Csak a Worx által javasolt töltővel töltsen fel. Kizárólag a készülékhez való használatra mellékelt töltőt használja.
- l) Ne használjon a készülékkel való használatra tervezettől eltérő akkumulátort.
- m) Az akkumulátor gyermekektől távol tartandó.
- n) Őrizze meg a termékhez mellékelt utasításokat, a későbbiekben szüksége lehet ezekre.
- o) Amikor a szerszámot nem használja, vegye ki belőle az akkumulátort.
- p) Ártalmatlanításnál megfelelően járjon el.
- q) Ne helyezzen be különböző gyártóktól származó, illetve eltérő kapacitású, méretű vagy típusú akkukat a készülékbe.
- r) Tartsa távol az akkumulátort mikrohullámoktól és nagy nyomástól.
- s) **Figyelem!** Ne használjon nem újratölthető elemeket.

AZ AKKUMULÁTORRAL KAPCSOLATOS BIZTONSÁGI FIGYELMEZTETÉSEK

- a) **Az akkumulátort ne szedje szét, ne nyissa fel és ne vágja meg.**
- b) **Ne zárja rövide az akkumulátort. Az akkumulátorokat ne tárolja olyan dobozban vagy fiókban, ahol rövide zárhatják egymást, vagy valamilyen vezető anyag a rövidzárlatukat okozhatja.** Az akkumulátorokat használaton kívül tartsa a fémtárgyaktól, például gemkapcsoktól, pénzérméktől, kulcsoktól, szögektől, csavaroktól vagy más kis fémtárgyaktól távol, mert ezek összekapcsolhatják a pólusokat. Az akkumulátor pólusainak rövidzárlata égés- és tűzveszélyes.
- c) **Ne tegye ki hőnek vagy tűznek az akkumulátort. Ne tárolja közvetlen napfényben.**
- d) **Az akkumulátort ne tegye ki ütésnek.**
- e) **Ha az akkumulátor szivárog, vigyázzon, hogy a folyadék ne kerüljön a bőrre vagy szembe.** Amennyiben a bőrre vagy szembe kerül, az érintett területet mossa le bő vízzel, és forduljon orvoshoz.
- f) **Vigyázzon, hogy az akkumulátor tiszta és száraz maradjon.**

SZIMBÓLUMOK

	A sérülésveszély csökkentése érdekében a felhasználónak el kell olvasnia az utasításokat
	Figyelmeztetés
	Viseljen fülvédőt
	Viseljen szemvédőt
	Viseljen pormaszkot
	Viseljen védőkesztyűt
	Mindig két kézzel működtesse a készüléket



Ha nem megfelelően kezelik, az akkumulátor beléphet a vízkörbe, és károsíthatja az ökoszisztémát. Ne dobja a használt elemeket nem rendezett hulladékként.



Ne dobja tűzbe



Gondoskodjon arról, hogy az akkumulátort eltávolította az alkatrészek cseréjét megelőzően.



A csomagoláson található szimbólum csak Franciaországra vonatkozik.



Lítium-ion akkumulátor, amelyet az összes elemcsomag és az akkumulátorcsomag "külön gyűjtésének" jelzésével jelöltek. Ezután újrahasznosítják vagy eltávolítják a környezeti hatás csökkentése érdekében. Az akkumulátorcsomagok ártalmas lehetnek a környezetre és az emberi egészségre, mert káros anyagokat tartalmaznak.



A leselejtezett elektromos készülékek nem dobhatók ki a háztartási hulladékkal. Ha van a közelben elektromos hulladék gyűjtő udvar, vigye oda a készüléket. Az újrahasznosítási lehetőségekről tájékozódjon a helyi hatóságoknál vagy a kereskedőnél.

2. AZ ALKATRÉSZEK LISTÁJA

1.	TENGELYRÖGZÍTŐ GOMB
2.	KI-/BEKAPCSOLÓ GOMB
3.	AKKUMULÁTORKIOLDÓ GOMB *
4.	AKKUMULÁTOR *
5.	SEBESSÉGÁLLÍTÓ GOMB
6.	SEGÉDFOGANTYÚ
7.	KORONGVÉDŐ
8.	PORCKORONG *

9.	BELSŐ KARIMA
10.	KÜLSŐ KARIMA
11.	VILLÁSKULCS

* Nem minden készülék tartalmazza valamennyi, a fentiekben felsorolt alkatrészt.

3. MŰSZAKI ADATOK

Típus **WX807; WX807.X; WX808; WX808.X** (8-a szerszám jelölése, sarokcsiszoló jelöl)

	WX807; WX807.X **	WX808; WX808.X **
Feszültség	20 V Max ***	
Terhelés nélküli sebesség	2500~11500 rpm	
Vágási mélység	35 mm	30 mm
Korongméret	125 mm	115 mm
Korongfurat	22.2 mm	
Tengelymenet	M14	
A készülék súlya (Meztelen eszköz)	1.6 kg	

** X = 1-999, A-Z, M1-M9 csak különféle vásárlókra vonatkozik, ezek között a modellek között nincs biztonsági változás.

*** Terhelés nélküli feszültség. Az akkumulátor kezdő feszültsége maximum 20 volt. A névleges feszültség 18 volt.

JAVASOLT AKKUMULÁTOROK ÉS TÖLTŐK

Kategória	Modell	Mapacitás
20 V Akkumulátor	WA3644	4.0 Ah
20 V Töltés	WA3802	2.0 A

Javasoljuk, hogy a tartozékokat ugyanabból a boltból vásárolja meg, ahol a szerszámot is vásárolta. További részleteket a tartozék csomagolásán talál. Kérjen segítséget és tanácsot a bolti eladóktól.

ZAJÉRTÉKEK

		WX807; WX807.X	WX808; WX808.X
A-súlyozású hangnyomásszint	Vágókorong	L_{pA} : 82.9 dB(A)	L_{pA} : 82.7 dB(A)
	Csiszolókorong	L_{pA} : 83.2 dB(A)	L_{pA} : 83.0 dB(A)
A-súlyozású hangerő	Vágókorong	L_{wA} : 90.9 dB(A)	L_{wA} : 90.7 dB(A)
	Csiszolókorong	L_{wA} : 91.2 dB(A)	L_{wA} : 91.0 dB(A)
K_{pA} & K_{wA}			3.0 dB(A)

Viseljen fülvédőt 

REZGÉSÉRTÉKEK

		WX807; WX807.X	WX808; WX808.X
--	--	-------------------	-------------------

Az EN 62841:szabvány szerint meghatározott összes rezgés (háromtengelyű vektoriális összeg) a következő

Csiszoló	Felületcsiszolás vagy kopásálló vágás	Vágókorong	Fő fogantyú	Rezgéskibocsátás $a_{h,CO} = 4.204 \text{ m/s}^2$	Rezgéskibocsátás $a_{h,CO} = 4.119 \text{ m/s}^2$		
			Segédfogantyú	Rezgéskibocsátás $a_{h,CO} = 5.305 \text{ m/s}^2$	Rezgéskibocsátás $a_{h,CO} = 5.121 \text{ m/s}^2$		
			Nyilvántartott rezgés teljes értéke	$a_{h,CO} = 5.305 \text{ m/s}^2$			
		Csiszolókorong	Fő fogantyú	Rezgéskibocsátás $a_{h,AG} = 4.535 \text{ m/s}^2$	Rezgéskibocsátás $a_{h,AG} = 4.431 \text{ m/s}^2$		
			Segédfogantyú	Rezgéskibocsátás $a_{h,AG} = 5.503 \text{ m/s}^2$	Rezgéskibocsátás $a_{h,AG} = 5.401 \text{ m/s}^2$		
			Nyilvántartott rezgés teljes értéke	$a_{h,AG} = 5.503 \text{ m/s}^2$			
		Bizonytalanság $K = 1.5 \text{ m/s}^2$					

–A kijelentett rezgés teljes értéke egy szabványos teszt módszerrel mérve került, és használható egy eszköz összehasonlítására egy másikkal.

–A kijelentett rezgés teljes értékét előzetes expozíciós értékeléshez is fel lehet használni.

 **FIGYELEM:** Az elektromos kéziszerszám használata során a rezgéskibocsátás eltérhet a fenti értéktől attól függően, hogy a szerszámot hogyan használják. Az érték függhet az alábbiaktól:

Hogyan használják a szerszámot, milyen anyagokat vágják.

Az eszköz jó állapotban van-e, megfelelően karbantartják-e.

Megfelelő tartozékokat használnak-e az eszközhöz, vigyáznak-e, hogy hegyes legyen-e jó állapotban maradjon.

A markolat megfelelően rögzül-e, használnak-e rezgéscsillapító tartozékokat.

A szerszámot rendeltetészerűen, kialakításának és a jelen utasításoknak megfelelően használják-e.

Ha a szerszámot nem kezelik megfelelően, kéz-kar vibrációs szindrómát okozhat.

 **FIGYELEM:** A pontosság érdekében az expozíciós szint becslött értékéhez a valós használati körülmények között figyelembe kell venni a működési ciklus valamennyi elemét, így azt az időt is, amikor a szerszám ki van

kapcsolva, és amikor üresjáratban működik. Ez a teljes munkaidőszak viszonylatában jelentősen csökkentheti az expozíciós szintet.

A rezgéscsökkenésnek való kitettséget az alábbiakkal csökkentheti

Az eszközt jelen utasításoknak megfelelően tartsa karban, és vigyázzon a megfelelő kenésre (ahol erre szükség van).

Ha rendszeresen használja az eszközt, vásároljon rezgéscsillapító tartozékokat.

Úgy tervezze meg a munkáját, hogy a magas rezgésszámú eszközök használatát igénylő feladatokat több napra ossza el.

4. RENDELTETÉSSZERŰ HASZNÁLAT

A gépet fém- és kőanyagok vágására, érdesítésére és csiszolására tervezték.

5. HASZNÁLATI UTASÍTÁSOK



MEGJEGYZÉS: Mielőtt a szerszámot használná, olvassa el figyelmesen az utasításokat.

ÖSSZESZERELÉS ÉS MŰKÖDÉS

MŰVELET	ÁBRA
MŰKÖDTETÉS ELŐTT	
A PÓTKAR beszerelése	Lásd az A. ábrát
Korong összeszerelése	Lásd a B1., B2., B3. ábrát
Korong cseréje	
MEGJEGYZÉS: Mielőtt bármilyen munkát elvégezne a gépen, vegye ki az akkumulátor csomagot.	
A korong eltávolítása a B1., B2., B3. ábra fordított lépései szerint.	
Akkumulátor csomag töltése	Lásd a C1. ábrát
Akkumulátor csomag telepítése/eltávolítása	Lásd a C2. ábrát
MŰKÖDÉS	
A be-/kikapcsoló használata	Lásd az D1. ábrát
Sebességállítás 6 fokozatban állítható sebesség	Lásd az D2. ábrát

A védőburkolat beállítása
MEGJEGYZÉS: Fordítsa a burkolatot a kívánt irányba. A védőburkolat zárt oldalának mindig a kezelő felé kell néznie, hogy használat közben védelmet nyújtson a szikrák, törmelékek és a tárcsatördelékek ellen.

Lásd az E. ábrát

Markolati részek

Lásd az F. ábrát

Durva csiszolás

Lásd a G1. ábrát

Vágás

Lásd a G2. ábrát

SAROKCSISZOLÓ HASZNÁLATÁHOZ

- Mindig terhelés nélkül indítson, és mielőtt elkezdene a munkát, várja meg, hogy a szerszám elérje a maximális sebességet.
- Ne erőltesse a korongot, hogy gyorsabban haladjon, ha csökken a korong sebessége, hosszabb ideig tart a művelet.
- Mindig 15-30 fokos szögben dolgozzon a korong és a munkadarab között, amikor durva csiszolási műveleteket végez. Nagyobb szög esetén a munkadarabra meneteket vág, és nem lesz egyenletes a felület. Mozgassa a sarokcsiszolót keresztirányban, illetve előre-hátra a munkadarabon.
- Ha vágókorongot használ, soha ne módosítsa a vágás szögét, különben a korong és a sarokcsiszoló elakad, vagy a korong eltörhet. Vágás közben csak a korong forgásirányával ellentétes irányba haladjon. Ha a korong forgásirányával megegyező irányba halad, a korong kilökődhet a vágatból.
- Rendkívül kemény anyagok vágásakor a legjobb eredményt gyémántkoronggal érheti el.
- A gyémántkorong használat közben nagyon felforrósodik. Ilyenkor a forgó korong körül teljes szikragyűrű alakul ki. Hagyja abba a vágást, és terhelés nélküli sebességen hagyja 2-3 percig hűlni a szerszámot.
- Az elmozdulás megelőzése érdekében mindig ellenőrizze, hogy a munkadarab szilárdan rögzítve legyen.

6.A SZERSZÁMOK KARBANTARTÁSA

Bármilyen állítás, javítás vagy karbantartási művelet előtt vegye ki a szerszámból az akkumulátort.

Az elektromos kéziszerszám nem tartalmaz a felhasználó által javítható alkatrészeket. Soha ne használjon vizet vagy vegyi tisztítószereket a szerszám tisztításához. Törölje tisztára egy száraz ronggyal. A szerszámot mindig száraz helyen tárolja. Tartsa tisztán a motor szellőzőnyílásait. Minden szabályozóeszközt tartson pormentesen. A szellőzőnyílásokon keresztül néha szikrák láthatók. Ez természetes, nem okoz kárt az elektromos kéziszerszámban.

HIBAEELHÁRÍTÁS

Bár új sarokcsiszolója nagyon egyszerűen használható, ha gondjai adódnak, ellenőrizze az alábbiakat:

1. Ha a sarokcsiszoló kileng vagy rezeg, ellenőrizze, hogy a külső karima szorosan rögzül-e, és a korong megfelelően helyezkedik-e el a karimalapon.
2. Ha úgy látja, hogy a korong megsérült, ne használja tovább, mivel a sérült korong széteshet. Vegye ki a korongot, és helyezzen be újat. A régi korongot óvatosan dobja el.
3. Ha alumíniumon vagy más hasonló, puha ötvözetben dolgozik, a korong hamarosan eltömődik, és nem dolgozik hatékonyan.

AKKUS KÉZISZERSZÁMOKRA VONATKOZÓ FIGYELMEZTETÉSEK

A szerszám és az akku csak 0-45 °C közé eső hőmérsékleti tartományban használható és tárolható.

A töltőrendszer csak 0-40 °C közötti ajánlott környezeti hőmérsékleteken használható.

Részletek a használt akkumulátorok biztonságos ártalmatlanításával kapcsolatban:

A készülék élettartamának végén távolítsa el az akkumulátor csomagot a készülékből, mielőtt az kárba menne. Ne dobják el az akkumulátorokat vagy tegyék őket a szokásos szemétesbe. Ne is dobja el az akkumulátort a géppel együtt. Vegye ki a használt akkumulátor csomagot a készülékből, és a lehető legközelebbi vagy megfelelő, erre a célra kijelölt újrahasznosító központba helyezze el. Kétség esetén forduljon a helyi környezetvédelmi hatóságához. Az akkumulátorok nem megfelelő ártalmatlanítása esetén bekerülhetnek a vízkörforgásba, ami veszélyes lehet az ökoszisztémára. Ne dobja el a hulladék akkumulátorokat osztatlan háztartási hulladékként.

7. KÖRNYEZETVÉDELEM



A leselejtezett elektromos készülékek nem dobatók ki a háztartási hulladékkal. Ha van a közelben elektromos hulladék gyűjtő udvar, vigye oda a készüléket. Az újrahasznosítási lehetőségekről tájékozódjon a helyi hatóságoknál vagy a kereskedőnél.

8. MEGFELELŐSÉGI NYILATKOZAT

A gyártó,
Positec Germany GmbH
Postfach 680194, 50704 Cologne, Germany

A Positec nevében kijelenti, hogy a termék
Leírás **Akkumulátoros sarokcsiszoló**
Típus **WX807; WX807.X; WX808; WX808.X (8-a szerszám jelölése, sarokcsiszolót jelöl)**
Rendeltetés **Kerületi és oldalirányú csiszolás**
Sorozatszám **Megtalálható a jelölési címkén**

Megfelel a következő irányelveknek:
2006/42/EC, 2014/30/EU, 2011/65/EU & (EU)2015/863

Az alábbi normáknak
EN 62841-1, EN IEC 62841-2-3, EN IEC 55014-1, EN IEC 55014-2, EN IEC 63000

A műszaki dokumentáció összeállítására jogosult személy:

Név: Marcel Filz
Cím: Positec Germany GmbH
Postfach 680194, 50704 Cologne, Germany



2025/05/14

Allen Ding
Helyettes főmérnöke, Tesztelés és minősítés
Jogosult a megfelelőségi nyilatkozat kiadására a gyártó nevében
Positec Technology (China) Co., Ltd
18, Dongwang Road, Suzhou Industrial Park, Jiangsu 215123, P. R. China

MEGFELELŐSÉGI NYILATKOZAT (AKKUMULÁTO)

A gyártó,
Positec Germany GmbH
Postfach 680194, 50704 Cologne, Germany

A Positec nevében kijelenti, hogy a termék
Leírás **Akkumulató**
Típus **WA3644**
Rendeltetés **Biztosítson energiát elektromos
szerszámokhoz, kerti szerszámokhoz és hasonló
termékekhez.**
Sorozatszám **Megtalálható a jelölési címkén**

Megfelel a következő rendeletnek és irányelveknek:
(EU) 2023/1542, 2011/65/EU & (EU) 2015/863

Az alábbi normáknak:
EN 62133-2, EN IEC 63000

A műszaki dokumentáció összeállítására jogosult
személy:
Név Marcel Filz
Cím Positec Germany GmbH
Postfach 680194, 50704 Cologne, Germany

136



2025/05/14
Allen Ding
Helyettes főmérnöke, Tesztelés és minősítés
Jogosult a megfelelőségi nyilatkozat kiadására a
gyártó nevében
Positec Technology (China) Co., Ltd
18, Dongwang Road, Suzhou Industrial
Park, Jiangsu 215123, P. R. China



CUPRINS

1. INSTRUCȚIUNI DE SIGURANȚĂ
2. LISTĂ DE COMPONENTE
3. DATE TEHNICE
4. UTILIZARE CONFORM DESTINAȚIEI
5. INSTRUCȚIUNI DE UTILIZARE
6. ÎNTREȚINERE
7. PROTECȚIA MEDIULUI
8. DECLARAȚIE DE CONFORMITATE

1. INSTRUCȚIUNI DE SIGURANȚĂ INSTRUCȚIUNI ORIGINALE SECURITATEA PRODUSULUI AVERTISMENTE GENERALE DE SIGURANȚĂ PENTRU SCULE ELECTRICE

 **AVERTISMENT** Citiți toate atenționările de siguranță și parcurgeți toate instrucțiunile, ilustrațiile și specificațiile atașate acestei scule electrice. Nerespectarea tuturor instrucțiunilor enumerate mai jos poate duce la electrocutare, incendiu și/sau leziune corporală gravă. **Păstrați toate avertismentele și instrucțiunile pentru consultări ulterioare.**
Termenul „sculă electrică” din avertismente se referă la o sculă electrică alimentată de la rețeaua de energie electrică (prin cablu) sau la o sculă electrică alimentată de la un acumulator (fără cablu).

- 1) **SIGURANȚA ZONEI DE LUCRU**
 - a) **Mentineți zona de lucru curată și bine iluminată.** Zonele de lucru în dezordine și întunecoase favorizează accidentele.
 - b) **Nu utilizați unelte electrice în atmosfere explozive, de exemplu în prezența unor lichide, gaze sau praf inflamabile.** Sculele electrice provoacă scântei ce pot aprinde pulberea sau vaporii.
 - c) **Asigurați-vă că nu sunt în apropiere persoane și copii în timpul funcționării unei scule electrice.** Distragerea atenției poate duce la pierderea controlului sculei.
- 2) **SIGURANȚA ELECTRICĂ**
 - a) **Ștecherul sculei electrice trebuie să se**

potrivească perfect în priza de alimentare. Nu modificați niciodată ștecherul. Nu folosiți niciun adaptor pentru scule electrice cu împământare. Utilizarea ștecherelor nemodificate în prize corespunzătoare va reduce riscul electrocutării.

- b) Evitați contactul fizic cu suprafețe cu legătură la pământ, cum ar fi țevi, radiatoare, mașini de gătit sau frigider.** Riscul electrocutării este mai mare în cazul în care corpul dumneavoastră vine în contact cu suprafața împământată.
- c) Nu expuneți sculele electrice la ploaie sau la umiditate.** Dacă intră apă în scula electrică, riscul electrocutării este mai mare.
- d) Nu deteriorați cablul de alimentare.** Nu folosiți niciodată cablul pentru transportarea, tragerea sau scoaterea din priză a sculei electrice. Păstrați cablul de alimentare la distanță de căldură, ulei, margini ascuțite sau părți mobile. Cablurile deteriorate sau încurcate măresc riscul electrocutării.
- e) Când folosiți scula electrică în exterior, utilizați un prelungitor potrivit pentru utilizarea în exterior.** Utilizarea unui cablu potrivit pentru uzul în exterior reduce riscul electrocutării.
- f) Dacă utilizarea sculei electrice într-un loc umed nu poate fi evitată, folosiți o alimentare protejată cu dispozitiv de curent rezidual (RCD).** Folosirea unui dispozitiv RCD reduce riscul electrocutării.

3) SIGURANȚA PERSONALĂ

- a) Fiți concentrat, urmăriți ceea ce faceți și dați dovadă de simț practic când folosiți o sculă electrică.** Nu folosiți o sculă electrică dacă sunteți obosit sau sub influența drogurilor, a alcoolului sau a medicamentelor. O clipă de neatenție în timpul funcționării sculei electrice poate duce la accidentări personale grave.
- b) Folosiți echipament personal de protecție.** Purtați întotdeauna ochelari de protecție. Echipamentele de protecție precum masca de protecție contra prafului, încălțăminte cu talpă antiderapantă, casca sau protecția pentru urechi vor reduce riscul accidentărilor, utilizate în mod corespunzător.
- c) Preveniți punerea accidentală în funcțiune.** Asigurați-vă că întrerupătorul se află în poziția de oprire înainte de a face conectarea la sursa de alimentare și/sau la acumulator, înainte de a ridica sau a transporta scula. Transportarea sculelor electrice ținând degetul pe întrerupător sau alimentarea acestora cu întrerupătorul pornit poate duce la accidentări.
- d) Scoateți orice cheie de reglare sau cheie de piulițe înainte de a porni scula electrică.** O cheie de piulițe sau o altă cheie rămasă prinsă de o componentă rotativă a sculei poate duce la rănirea personală.
- e) Păstrați un echilibru corect.** Mențineți-vă

permanent echilibrul și sprijiniți-vă ferm pe picioare. Acest lucru permite un control mai bun al sculei electrice în situații neprevăzute.

- f) Îmbrăcați-vă corespunzător.** Nu purtați îmbrăcăminte prea largă sau bijuterii. Țineți la distanță părul și hainele dvs. de piesele în mișcare ale unelei electrice. Hainele prea largi, bijuteriile și părul lung se pot prinde în piesele mobile.
 - g) Dacă sunt furnizate accesoriile pentru conectarea unor dispozitive de aspirare și colectare a prafului, asigurați-vă că acestea sunt montate și folosite corect.** Folosirea colectorului de praf poate reduce riscul accidentărilor din cauza prafului.
 - h) Nu lăsați ca odată cu familiarizarea dvs. cu utilizarea sculei să deveniți neglijenți și să uitați respectarea principiilor de siguranță ale sculei electrice.** Orice acțiune nesăbuită poate duce la leziuni corporale grave într-o fracțiune de secundă.
- ### 4) UTILIZAREA ȘI ÎNTREȚINEREA SCULELOR ELECTRICE
- a) Nu forțați scula electrică.** Folosiți scula electrică potrivită pentru aplicație. Cu scula electrică potrivită, veți lucra mai bine și mai în siguranță, la viteza pentru care a fost concepută.
 - b) Nu folosiți scula electrică dacă nu o puteți porni sau opri de la întrerupător.** Orice sculă electrică ce nu poate fi acționată de la întrerupător este periculoasă și trebuie reparată.
 - c) Scoateți ștecherul din sursa de curent și/sau scoateți bateria din scula electrică înainte de a efectua reglaje, de a schimba accesoriile sau de a depozita sculele electrice.** Astfel de măsuri de siguranță reduc riscul pornirii accidentale a sculei electrice.
 - d) Nu lăsați sculele electrice la îndemâna copiilor și nu permiteți persoanelor ce nu știu să le manevreze și nu cunosc instrucțiunile să acționeze aceste unelte.** Sculele electrice sunt periculoase în mâinile utilizatorilor neinstruiți.
 - e) Efectuați întreținerea sculelor electrice.** Verificați posibilă aliniere incorectă sau posibilă blocare a componentelor mobile, deteriorarea componentelor sau orice alte situații care pot afecta funcționarea sculei electrice. Dacă scula electrică este deteriorată, reparați-o înainte de utilizare. Multe accidente sunt provocate din cauza întreținerii incorecte a sculelor.
 - f) Sculele de tăiere trebuie menținute ascuțite și curate.** Riscul blocării sculelor de tăiere cu margini ascuțite întreținute corect este mai mic și acestea sunt mai ușor de controlat.
 - g) Folosiți scula electrică, accesoriile, piesele etc. conform acestor instrucțiuni, luând în considerare condițiile de lucru și operația de efectuat.** Folosirea sculei electrice pentru

operații diferite de cele pentru care a fost concepută poate duce la accidente.

h) Păstrați uscate, curate și fără urme de ulei sau grăsime mânerele și suprafețele de apucare ale sculei. Mânerele și suprafețele de apucare alunecoase împiedică manipularea și controlul sigur al sculei tocmai în cele mai neașteptate situații.

5) UTILIZAREA ȘI ÎNTREȚINEREA SCULELOR CU ACUMULATORI

a) Efectuați reîncărcarea numai cu încărcătorul specificat de producător. Un încărcător adecvat pentru un anumit tip de acumulator poate prezenta risc de incendiu dacă este utilizat cu alt tip de acumulator.

b) Folosiți sculele electrice numai cu acumulatorii special destinați acestora. Utilizarea oricărui altor acumulatori poate prezenta risc de rănire și de incendiu.

c) Când nu folosiți acumulatorul, țineți-l la distanță de obiecte metalice precum agrafe de birou, monede, chei, cuie, șuruburi sau alte obiecte metalice mici, ce pot constitui o legătură între cele două borne. Un scurtcircuit al bornelor acumulatorului poate duce la arsuri sau incendiu.

d) În condiții necorespunzătoare de utilizare, se poate prelinge lichid din acumulator; evitați contactul. În caz de producere accidentală a contactului, clătiți bine cu apă. Dacă v-a intrat lichid în ochi, consultați imediat medicul. Lichidul scurs din acumulator poate cauza iritații sau arsuri.

e) Nu utilizați acumulatorul sau scula dacă acestea sunt deteriorate sau modificate. Acumulatorii deteriorați sau modificați se pot comporta într-un mod imprevizibil, crescând riscul unui incendiu, unei explozii sau leziunilor corporale.

f) Evitați expunerea la foc și la temperaturi excesive a acumulatorului sau a sculei. Expunerea la foc sau la temperaturi care depășesc 130 °C poate duce la explozie.

g) Respectați toate instrucțiunile de reîncărcare și nu încărcați acumulatorul sau scula decât în plaja de temperaturi specificată în instrucțiuni. Reîncărcarea necorespunzătoare sau la temperaturi din afara plajei de temperaturi specificate poate duce la deteriorarea acumulatorului și la creșterea riscului de incendiu.

6) SERVICE

a) Service-ul uneltei electrice trebuie efectuat de persoane calificate, folosind doar piese de schimb identice. Acest lucru va asigura folosirea în continuare a sculei electrice în siguranță.

b) Nu reparați niciodată acumulatorii deteriorați. Service-ul acumulatorilor trebuie efectuat numai de către fabricant sau de centre de service autorizate.

INSTRUCȚIUNI DE SIGURANȚĂ PENTRU TOATE OPERAȚIUNILE

AVERTISMENTE DE SIGURANȚĂ COMUNE PENTRU OPERAȚIUNILE DE ȘLEFUIRE SAU TĂIERE:

a) Această sculă electrică este concepută să funcționeze ca polizor sau unealtă pentru debitat. Citiți toate avertismentele privind siguranța, instrucțiunile, ilustrațiile și specificațiile furnizate cu această sculă electrică. Dacă nu respectați toate instrucțiunile de mai jos, există riscul electrocutării, incendiului și/sau al accidentării grave.

b) Operațiunile precum șlefuirea, periajul cu sârmă, lustruirea sau tăierea de găuri nu trebuie efectuate cu această sculă electrică. Operațiunile pentru care această sculă electrică nu a fost concepută pot fi periculoase și pot provoca vătămări corporale.

c) Nu convertiți această sculă electrică pentru a funcționa într-un mod care nu este specific proiectat și specificat de producătorul sculei. O astfel de conversie poate duce la pierderea controlului și poate cauza leziuni personale grave.

d) Nu utilizați accesorii care nu sunt proiectate și specificate în mod specific de producătorul sculei. Chiar dacă accesoriul poate fi atașat sculei electrice, operarea în siguranță nu este garantată.

e) Turația nominală a accesoriului trebuie să fie cel puțin egală cu turația maximă marcată pe scula electrică. Accesoriile utilizate la o turație superioară celei nominale se pot sparge și împrăști.

f) Diametrul exterior și grosimea accesoriului trebuie să se încadreze în capacitatea nominală a uneltei electrice. Accesoriile de dimensiuni incorecte nu pot fi protejate sau controlate în mod corespunzător.

g) Dimensiunile sistemului de montare al accesoriului trebuie să se potrivească cu dimensiunile sistemului de montare al sculei electrice. Accesoriile care nu se potrivesc cu hardware-ul de montare al sculei electrice vor funcționa în dezechilibru, vor vibra excesiv și pot provoca pierderea controlului.

h) Nu utilizați un accesoriu deteriorat. Înainte de fiecare utilizare, inspectați accesoriul, precum discurile abrazive, în privința fisurilor

și crăpăturilor, talerele suport în privința crăpăturilor, rupturilor sau uzurii excesive. Dacă scăpați pe jos scula sau accesoriul, inspecțiile cu privire la deteriorări sau instalați un accesoriu intact. După inspectarea și instalarea unui accesoriu, îndepărtați-vă împreună cu persoanele din apropiere la depărtare de planul accesoriului rotativ și porniți scula la turația maximă în gol timp de un minut. Accesoriile deteriorate se vor sparge în mod normal pe durata acestui test.

- i) **Purtați echipament personal de protecție. În funcție de aplicație, folosiți o mască de protecție, ochelari de protecție sau viziere de protecție. Dacă este cazul, purtați o mască de protecție contra prafului, dispozitive de protecție a auzului, mănuși și un șorț de lucru capabil să oprească fragmentele mici abrazive sau fragmentele din piesa de prelucrat.** *Echipamentul de protecție pentru ochi trebuie să aibă capacitatea de a opri resturile proiectate în aer generate la diverse operații. Măscă de protecție contra prafului sau măscă respiratoare trebuie să aibă capacitatea de a filtra particulele generate în timpul operației respective. Expunerea prelungită la zgomot foarte puternic poate provoca pierderea auzului.*
- j) **Țineți persoanele din jur la o distanță sigură față de zona de lucru. Orice persoană care pătrunde în zona de lucru trebuie să poarte echipament personal de protecție. Fragmentele din piesa de prelucrat sau ale unui accesoriu spart pot fi proiectate în jur cauzând vătămări corporale în zona imediat adiacentă zonei de lucru.**
- k) **Țineți scula electrică doar de suprafețele de prindere izolate atunci când efectuați o operațiune în care accesoriul de tăiere poate intra în contact cu fire ascunse.** *Un accesoriu de tăiere care intră în contact cu un fir "sub tensiune" poate face ca părțile expuse din metal ale sculei electrice "să fie sub tensiune" și să îl electrocuteze pe operator.*
- l) **Nu așezați niciodată jos scula electrică înainte de oprirea completă a discului.** *Accesoriul aflat în rotație ar putea apuca suprafața și trage de mașina electrică fără a o putea controla.*
- m) **Nu lăsați scula electrică în funcțiune în timp ce o transportați lângă corpul dumneavoastră.** *Contactul accidental cu accesoriul aflat în rotație vă poate agăța îmbrăcămintea, trăgând accesoriul spre corpul dumneavoastră.*
- n) **Curățați în mod regulat gurile de ventilație ale sculei electrice.** *Ventilatorul motorului va atrage praf în interiorul carcasei, iar acumularea de pudră de metal în exces poate cauza pericole electrice.*
- o) **Nu operați scula electrică în apropierea unor materiale inflamabile.** *Scântele pot aprinde*

aceste materiale.

- p) **Nu utilizați accesorii care necesită agenți de răcire lichizi.** *Utilizarea apei sau a altor agenți de răcire lichizi poate cauza electrocutarea sau șocuri electrice.*
- q) **Țineți de mânerul sculei când lucrați.** *Utilizați întotdeauna mânerele auxiliare furnizate cu unealta. Pierderea controlului poate duce la răni.*

INSTRUCȚIUNI SUPLIMENTARE PRIVIND SIGURANȚA PENTRU TOATE OPERAȚIUNILE

Recul și alte avertismente similare

Reculul este o reacție bruscă la înțepenirea sau agățarea unui disc, unui taler suport, unei perii sau unui alt accesoriu aflat în rotație. Agățarea sau prinderea cauzează blocarea rapidă a accesoriului rotativ, iar acesta, la rândul său, va duce la pierderea controlului sculei electrice și forțarea acesteia în direcția opusă rotației accesoriului.

De exemplu, dacă un disc abraziv este prins sau agățat în piesa de lucru, marginea discului care intră în punctul de prindere poate săpa în suprafața materialului, cauzând ieșirea discului sau reculul acestuia. Discul poate sări spre utilizator sau în direcție opusă acestuia, în funcție de direcția de mișcare a discului în punctul de blocare. În astfel de condiții, discurile abrazive se pot de asemenea sparge.

Reculul este rezultatul utilizării incorecte a sculei electrice și/sau al procedeeelor sau condițiilor de lucru necorespunzătoare, putând fi evitat prin adoptarea unor măsuri de precauție adecvate prezentate în continuare.

- a) **Mențineți o priză fermă pe mașina electrică și poziționați-vă corpul și brațele astfel încât să contracarați forțele de recul.** *Folosiți întotdeauna mânerul auxiliar, dacă există, pentru a contracara în mod optim reculurile sau momentul de torsiune reactiv din faza de pornire. Utilizatorul poate contracara momentele de torsiune reactive sau forțele de recul, dacă își ia măsuri de precauție adecvate.*
- b) **Nu așezați niciodată mâna în apropierea accesoriului rotativ.** *Reculul poate împinge accesoriul peste mâna dumneavoastră.*
- c) **Nu vă poziționați corpul în zona în care se va deplasa scula electrică, în cazul reculului.** *Reculul va proiecta unealta în direcție opusă rotației discului în punctul de agățare.*
- d) **Procedați cu deosebită atenție atunci când prelucrați colțuri, muchii ascuțite etc.** *Evitați izbiturile și salturile accesoriului. Colțurile, muchiile ascuțite sau salturile au tendința de a agăța accesoriul aflat în rotație și conduc la pierderea controlului sau apariția reculurilor.*
- e) **Nu atașați o lama de lemn cu lanț, roată segmentată cu diamante cu o deschidere periferică mai mare de 10 mm sau o lamă cu**

dinți. Astfel de lame pot provoca frecvente reculuri bruște și pierderea controlului.

INSTRUCȚIUNI SUPLIMENTARE PRIVIND SIGURANȚA PENTRU OPERAȚII DE POLIZARE ȘI DEBITARE

Avertismente de siguranță specifice pentru operațiunile de șlefuire și tăiere:

- a) **Utilizați doar discuri recomandate pentru scula dumneavoastră electrică și apărătoarea specifică proiectată pentru discul selectat.**
Discurile pentru care nu a fost concepută scula electrică nu pot fi protejate corespunzător și nu sunt sigure.
- b) **Discurile de șlefuire cu degajare trebuie astfel montate încât suprafața lor de șlefuire să nu depășească planul marginii apărătoarei de protecție.** *Un disc de șlefuire montat necorespunzător, care depășește planul apărătoarei de protecție, nu poate fi acoperit suficient.*
- c) **Apărătoarea trebuie atașată ferm la scula electrică și poziționată pentru siguranță maximă, astfel încât operatorul să fie expus la o porțiune cât mai mică a discului.** *Apărătoarea ajută la protejarea operatorului de fragmentele discului spart și de contactul accidental cu discul, precum și de scânteele care pot aprinde îmbrăcămintea.*
- d) **Discurile trebuie utilizate numai pentru aplicațiile recomandate. De exemplu: nu polizați cu partea laterală a discului de tăiat.** *Discurile abrazive de debitat sunt concepute pentru polizarea periferică, iar aplicarea unor forțe laterale asupra acestor discuri poate provoca spargerea lor.*
- e) **Folosiți întotdeauna flanșe de disc intacte, cu diametru adecvat pentru discul folosit.** *Flanșele de disc adecvate fixează discul reducând astfel posibilitatea de rupere a acestuia. Flanșele pentru discuri abrazive de rețezat pot fi diferite de flanșele pentru discuri de polizat.*
- f) **Nu utilizați discuri uzate de la scule electrice mai mari.** *Discurile destinate unor mașini electrice mai mari nu sunt adecvate pentru turația mai ridicată a mașinii mai mici și pot exploda.*
- g) **Când utilizați roți cu dublă destinație, utilizați întotdeauna protecția corectă pentru aplicația în desfășurare.** *Nepurtarea protecției corecte poate să nu asigure nivelul dorit de protecție, ceea ce ar putea duce la leziuni grave.*
- h) **Atenție! Șlefuirea de foi subțiri de metal sau a altor structuri cu suprafață mare și ușor vibratoare poate duce la o emisie totală de zgomot mult mai mare (până la 15 dB) decât valorile declarate de emisie a zgomotului.** *Aceste piese de lucru ar trebui, pe cât posibil, să fie împiedicate să emită sunet prin măsuri*

adecvate, cum ar fi utilizarea de materiale de amortizare flexibile și grele. Creșterea emisiei de zgomot trebuie, de asemenea, luată în considerare atât pentru evaluarea riscului expunerii la zgomot, cât și pentru selectarea unei protecții auditive adecvate.

INSTRUCȚIUNI SUPLIMENTARE DE SIGURANȚĂ PENTRU OPERAȚIUNILE DE TĂIERE













Avertismente suplimentare de siguranță specifice pentru operațiunile de tăiere:

- a) **Nu „înțepeniți” discul pentru tăiat și nici nu aplicați o presiune excesivă. Nu încercați să executați o adâncime excesivă a tăieturii.** *Suprasolicitarea discului mărește sarcina și susceptibilitatea de a torsiona sau a de a înțepeni discul în tăietură și posibilitatea de recul sau spargere a discului.*
- b) **Nu vă poziționați corpul în linie sau în spatele discului aflat în rotație.** *Când discul se îndepărtează de corpul dumneavoastră în timpul operării, reculul posibil poate împinge discul rotativ și scula electrică direct spre dumneavoastră.*
- c) **Atunci când discul este înțepenit sau când este întrerupt o tăiere din orice motiv, opriți scula electrică și țineți-o nemișcată până când discul se oprește complet. Nu încercați niciodată să scoateți discul din tăietură în timp ce discul este în mișcare, altfel poate apărea reculul.** *Investigați și efectuați acțiunile corective pentru a elimina cauza înțepenirii discului.*
- d) **Nu reporniți operația de tăiere în piesa de prelucrat. Lăsați discul să ajungă la viteza maximă și pătrundeți din nou cu atenție în tăietură.** *Discul poate înțepeni, se poate deplasa în sus sau provoca recul, dacă scula electrică este repornită în piesa de prelucrat.*
- e) **Sprângeți panourile sau orice piesă de prelucrat de dimensiuni mari pentru a minimiza riscul de ciupire și recul al discului.** *Piese de prelucrat mari tind să se încovoieze sub propria greutate. Sub piesa de prelucrat trebuie amplasate suporturi pe ambele laturi, lângă linia de tăiere și lângă marginea piesei de prelucrat pe ambele părți ale discului.*
- f) **Acordați o atenție sporită atunci când tăiați o „un buzunar” în pereții existenți sau în alte zone mascate.** *Discul poate tăia conducte de gaz sau de apă, cabluri electrice sau obiecte care pot provoca un recul.*
- g) **Nu încercați să efectuați tăieri curbate.** *Suprasolicitarea roții crește încărcarea și susceptibilitatea la torsione sau blocare a roții în tăiere și crește posibilitatea de retragere bruscă sau ruptură a roții, ceea ce poate duce la leziuni grave.*

AVERTISMENTE DE SIGURANȚĂ PENTRU ACUMULATOR

- a) Nu demontați, deschideți sau rupeți celulele sau acumulatorul.
- b) Nu scurtcircuitați un acumulator. Nu depozitați acumulatoroarele la întâmplare într-o cutie sau într-un sertar unde s-ar putea scurtcircuita între ele sau prin materiale conductoare. Când acumulatorul nu este utilizat, țineți-l la distanță de alte obiecte metalice, precum agrafele de birou, monede, chei, cuie, șuruburi sau alte obiecte metalice mici, care pot crea contact între cele două borne. Scurtcircuitarea bornelor acumulatorului poate cauza arsuri sau incendii.
- c) Nu expuneți acumulatorul la căldură sau foc. Evitați depozitarea în lumina directă a soarelui.
- d) Nu supuneți acumulatorul la șocuri mecanice.
- e) În cazul scurgerii acumulatorului, aveți grijă ca lichidul să nu intre în contact cu pielea sau ochii. În cazul contactului, spălați zona afectată cu apă din belșug și solicitați asistență medicală.
- f) Mențineți acumulatorul curat și uscat.
- g) Ștergeți bornele acumulatorului cu o cârpă curată și uscată dacă se murdăresc.
- h) Acumulatorul trebuie încărcat înainte de utilizare. Consultați întotdeauna aceste instrucțiuni și utilizați procedura de încărcare corectă.
- i) Nu lăsați acumulatorul la încărcat dacă nu îl utilizați.
- j) După perioade extinse de depozitare, poate fi necesară încărcarea și descărcarea acumulatorului de mai multe ori pentru a obține performanțe maxime.
- k) Reîncărcați folosind doar încărcătorul specificat de Worx. Nu utilizați niciun alt încărcător în afară de cel conceput specific pentru utilizarea cu acest echipament.
- l) Nu utilizați acumulatoroare care nu sunt concepute pentru utilizarea cu acest echipament.
- m) Nu lăsați acumulatorul la îndemâna copiilor.
- n) Păstrați documentația originală a produsului pentru consultări ulterioare.
- o) Scoateți acumulatorul din echipament dacă nu îl utilizați.
- p) Depuneți acumulatorul la deșeuri în mod corespunzător.
- q) Nu introduceți în aparat acumulatoroare care provin de la producători diferiți sau cu capacități, dimensiuni sau tipuri diferite.
- r) Țineți acumulatorul departe de microunde și presiune ridicată.
- s) Atenție! Nu utilizați baterii ne-reîncărcabile.

SIMBOLURI

	Pentru a reduce riscul de accidentări, utilizatorul trebuie să citească manualul de instrucțiuni
	Avertisment
	Purtați echipament de protecție pentru urechi
	Purtați echipament de protecție pentru ochi
	Purtați mască de protecție contra prafului
	Purtați mănuși de protecție
	Operați întotdeauna cu ambele mâini
	Dacă nu este reciclată corect, bateria poate ajunge în cursuri de apă și poate provoca daune ecosistemului. Nu aruncați bateriile uzate ca deșeuri municipale nesortate.
	Nu ardeți
	Asigurați-vă că acumulatorul este scos înaintea schimbării accesoriilor.
	Simbolul de pe ambalaj este doar pentru Franța.
	Acumulator litiu-ion, care a fost etichetat cu simbolurile asociate cu "colectarea separată" a tuturor acumulatorilor și bateriilor. Acesta este apoi reciclat sau eliminat pentru a reduce impactul asupra mediului. Bateriile pot fi dăunătoare mediului și sănătății umane deoarece conțin substanțe nocive.



Produsele electrice nu trebuie depuse la deșeurile împreună cu gunoiul menajer. Vă rugăm să depuneți produsele electrice la unitățile de reciclare existente. Consultați-vă cu autoritățile locale sau cu distribuitorul pentru sfaturi privind reciclarea.

2. LISTĂ DE COMPONENTE

1. BUTON DE BLOCARE A ARBORELUI
2. COMUTATOR DE Pornire/OPRIRE
3. BUTON DE ELIBERARE A ACUMULATORULUI*
4. ACUMULATOR*
5. BUTON DE REGLARE A VITEZEI
6. MÂNER AUXILIAR
7. APĂRĂTOARE DE DISC
8. DISC*
9. FLANȘĂ INTERIOARĂ
10. FLANȘĂ EXTERIOARĂ
11. CHEIE

* Nu toate accesoriile ilustrate sau descrise sunt incluse în livrarea standard.

3. DATE TEHNICE

Tip **WX807; WX807.X; WX808; WX808.X** (8- denumirea mașinii, reprezentând polizorul unghiular)

	WX807; WX807.X **	WX808; WX808.X **
Tensiune	20 V \equiv Max ***	
Turație nominală fără sarcină	2500~11500 rpm	
Adâncime de tăiere	35 mm	30 mm
Dimensiune disc	125 mm	115 mm
Alezaj disc	22.2 mm	
Filet arbore	M14	
Greutate sculă (Instrument scump)	1.6 kg	

** X = 1-999, A-Z, M1-M9 sunt destinate doar clienților diferiți, nu există modificări legate de

siguranță între aceste modele.

*** Tensiune măsurată în gol. Tensiunea inițială a bateriei atinge maximum 20 volți. Tensiunea nominală este de 18 volți.

BATERII ȘI ÎNCĂRCĂTOARE SUGERATE

Categorie	Modele	Capacitate
20 V Acumulator	WA3644	4.0 Ah
20 V Încărcător	WA3802	2.0 A

Vă recomandăm să achiziționați accesoriile de la același magazin de la care ați cumpărat unealta. Consultați ambalajul accesoriului pentru detalii suplimentare. Personalul din magazin vă poate oferi asistență și sfaturi.

INFORMAȚII PRIVIND ZGOMOTUL

		WX807; WX807.X	WX808; WX808.X
Presiune acustică ponderată	Disc de tăiere	L_{pA} : 82.9 dB(A)	L_{pA} : 82.7 dB(A)
	Disc de șlefuire	L_{pA} : 83.2 dB(A)	L_{pA} : 83.0 dB(A)
Putere acustică ponderată	Disc de tăiere	L_{wA} : 90.9 dB(A)	L_{wA} : 90.7 dB(A)
	Disc de șlefuire	L_{wA} : 91.2 dB(A)	L_{wA} : 91.0 dB(A)
K_{pA} & K_{wA}		3.0 dB(A)	

Purtați echipament de protecție pentru urechi

INFORMAȚII DESPRE VIBRAȚII

				WX807; WX807.X	WX808; WX808.X	
Valori totale vibrații (sumă vectorială triaxială) determinată conform EN 62841:						
Polizor	șlefuirea suprafeței sau tăierea abrazivă	Disc de tăiere	Mâner principal	Valoarea de emisie a vibrației $a_{hCO} = 4.204 \text{ m/s}^2$	Valoarea de emisie a vibrației $a_{hCO} = 4.119 \text{ m/s}^2$	
			Mâner auxiliar	Valoarea de emisie a vibrației $a_{hCO} = 5.305 \text{ m/s}^2$	Valoarea de emisie a vibrației $a_{hCO} = 5.121 \text{ m/s}^2$	
			Valoare totală declarată a vibrațiilor	$a_{hCO} = 5.305 \text{ m/s}^2$		
		Disc de șlefuire	Mâner principal	Valoarea de emisie a vibrației $a_{hAG} = 4.535 \text{ m/s}^2$	Valoarea de emisie a vibrației $a_{hAG} = 4.431 \text{ m/s}^2$	
			Mâner auxiliar	Valoarea de emisie a vibrației $a_{hAG} = 5.503 \text{ m/s}^2$	Valoarea de emisie a vibrației $a_{hAG} = 5.401 \text{ m/s}^2$	
			Valoare totală declarată a vibrațiilor	$a_{hAG} = 5.503 \text{ m/s}^2$		
	Incertitudinea K = 1.5 m/s ²					

–Valoarea totală a vibrațiilor declarate a fost măsurată conform unei metode de test standard și poate fi utilizată pentru a compara o sculă cu alta;

–Valoarea totală a vibrațiilor declarate poate fi, de asemenea, utilizată într-o evaluare preliminară a expunerii.

⚠️ AVERTISMENT: Valoarea emisiilor de vibrații în timpul utilizării efective a sculei electrice poate diferi de valoarea nivelului declarat, în funcție de modul în care scula este utilizată, în funcție de următoarele exemple și alte variații privind utilizarea unelei:
Modul în care scula este folosită și tipul de materiale tăiate.
Scula să fie într-o stare bună și întreținută corespunzător.
Utilizarea accesoriului corect pentru sculă, fiind ascuțit și în bună stare de funcționare.
Strângerea cu fermitate a mânelor și utilizarea oricăror accesorii anti-vibrații.
Iar scula este utilizată conform destinației de utilizare și acestor instrucțiuni.

Această sculă poate cauza sindromul vibrației mâinii-brațului dacă nu este utilizată corespunzător.

⚠️ AVERTISMENT: Pentru precizie, o estimare a nivelului de expunere în condițiile de utilizare reale trebuie de asemenea să țină cont de toate componentele ciclului de operare, precum momentele când unealta este oprită și când merge în gol, dar nu efectuează operația propriu-zisă. Acest lucru ar putea reduce semnificativ nivelul de expunere pe durata totală de lucru.
Ajută la reducerea riscului de expunere la vibrații.
Întrețineți unealta în conformitate cu aceste instrucțiuni și mențineți-o bine lubrifiată (dacă este cazul).
Dacă unealta va fi utilizată în mod regulat, investiți în accesorii anti-vibrații.
Planificați-vă lucrul pentru a desfășura utilizarea uneltelor cu nivel ridicat de vibrații de-a lungul mai multor zile.

4.UTILIZARE CONFORM DESTINAȚIEI

Mașina este destinată tăierii, desfacerii și șlefuirii materialelor metalice și din piatră.

5. INSTRUCȚIUNI DE UTILIZARE



NOTĂ: Înainte de a utiliza scula, citiți cu atenție manualul de instrucțiuni.

ASAMBLARE ȘI OPERARE

ACȚIUNE	FIGURA
ÎNAINTE DE OPERAȚIUNEA	
Instalarea mânerului auxiliar	Consultați Fig. A
Asamblarea discului	Consultați Fig. B1, B2, B3
Înlocuirea discului NOTĂ: Înainte de orice lucrare la mașină, scoateți acumulatorul.	
Scoateți discului urmând invers pașii din Fig. B1, B2, B3.	
Încărcarea acumulatorului	Consultați Fig. C1
Instalarea/scoaterea acumulatorului	Consultați Fig. C2
OPERAȚIUNE	
Utilizarea întrerupătorului pornit/oprit	Consultați Fig. D1
Reglarea vitezei Viteză reglabilă în 6 trepte	Consultați Fig. D2
Reglarea apărătorii discului NOTĂ: Rotiți apărătoarea în direcția dorită. Partea închisă a apărătorii trebuie să fie întotdeauna orientată către operator pentru a oferi protecție împotriva scânteilor, resturilor și fragmentelor de disc în timpul utilizării.	Consultați Fig. E
Zone de prindere cu mâna	Consultați Fig. F
Rectificare grosieră	Consultați Fig. G1
Tăierea	Consultați Fig. G2

SFATURI PRIVIND LUCRUL CU POLIZORUL UNGHIULAR

1. Porniți întotdeauna în gol pentru a atinge viteză maximă și apoi începe operația.
2. Nu forțați discul să lucreze la viteză mai mare, reducerea vitezei de avans a discului înseamnă un timp de lucru mai mare.
3. Lucrați întotdeauna cu un unghi de 15-30 grade între disc și piesa de lucru atunci când efectuați operațiuni de șlefuire grosieră. Ungھیurile mai mari vor produce creștături pe piesa de prelucrat și vor afecta finisajul de suprafață. Deplasați polizorul unghiular de-a lungul piesei prelucrate, înainte și înapoi.
4. Când utilizați un disc de rezetare, nu modificați niciodată unghiul de tăiere deoarece veți încetini discul și motorul polizorului unghiular sau veți rupe discul. Când efectuați o operație de tăiere, tăiați doar în direcția opusă rotației discului. Dacă tăiați în aceeași direcție ca direcția de rotație a discului, discul poate ieși din tăietura efectuată.
5. Când tăiați materiale foarte dure, cele mai bune rezultate pot fi obținute cu un disc de diamant.
6. Când utilizați un disc de diamant, acesta se va încălzi foarte tare. În acest caz, veți observa un inel de scântei în jurul discului rotativ. Întrerupeți tăierea și lăsați discul să se răcească operând în gol timp de 2-3 minute.
7. Asigurați-vă întotdeauna că piesa de prelucrat este ținută sau fixată ferm pentru a împiedica mișcarea.

6. ÎNTREȚINERE

Scoateți acumulatorul din sculă înainte de a efectua orice ajustări, operațiuni de service sau întreținere.

Interiorul sculei electrice nu conține piese care pot fi depanate de către utilizator. Nu utilizați niciodată apă sau agenți chimici de curățare pentru curățarea sculei electrice. Ștergeți scula cu o cârpă uscată. Depozitați întotdeauna scula într-un loc uscat. Mențineți fantele de aerisire a motorului curate. Feriți de praf toate comenzile de lucru. Ocazional, puteți observa scântei prin fantele de aerisire. Acest lucru este normal și nu va defecta unealta electrică.

DEPANAREA

Deși noul polizor unghiular este foarte simplu de operat, dacă întâmpinați probleme, verificați următoarele:

1. Dacă discul polizorului dumneavoastră

oscilează sau vibrează, verificați dacă flanșa exterioară este strânsă; verificați dacă discul este localizat corect pe placa flanșei.

2. Dacă există dovezi că discul este deteriorat, nu îl utilizați deoarece se poate dezintegra, îndepărtați-l și înlocuiți cu un disc nou. Depuneți la deșeurile discurile vechi în mod corespunzător.
3. Dacă lucrați cu aluminiu sau un aliaj moale similar, discul se va înțepeni rapid și nu va poliza eficient.

CONSIDERAȚII PRIVIND SCULELE ALIMENTATE CU ACUMULATOR

Scula și acumulatorul pot fi utilizate și stocate la temperaturi cuprinse între 0 °C și 45 °C. Plaja de temperatură ambientală recomandată pentru reîncărcare este cuprinsă între 0 °C și 40 °C.

Detalii referitoare la eliminarea în siguranță a bateriilor uzate:

La sfârșitul vieții aparatului, îndepărtați în siguranță acumulatorul înainte de a elimina aparatul. Nu aruncați bateriile la gunoi și nu le aruncați în coșul de gunoi obișnuit. De asemenea, nu aruncați bateria împreună cu aparatul. Scoateți acumulatorul uzat din aparat și eliminați-l la cel mai apropiat centru de reciclare dedicat sau convenabil. În caz de îndoială, consultați departamentul local de protecție a mediului. Bateriile pot ajunge în cursurile de apă dacă sunt eliminate în mod necorespunzător, ceea ce poate fi periculos pentru ecosistem. Nu aruncați bateriile uzate ca deșeuri menajere nesortate.

7.PROTECȚIA MEDIULUI



Produsele electrice nu trebuie depuse la deșeurile împreună cu gunoiul menajer. Vă rugăm să depuneți produsele electrice la unitățile de reciclare existente. Consultați-vă cu autoritățile locale sau cu distribuitorul pentru sfaturi privind reciclarea.

8.DECLARAȚIE DE CONFORMITATE

Subsemnații,
Positec Germany GmbH
Postfach 680194, 50704 Cologne, Germany

În numele Positec declarăm că produsul
Descriere **Polizor unghiular cu baterie**
Tip **WX807; WX807.X; WX808; WX808.X**
(8-denumirea mașinii, reprezentând polizorul unghiular)
Funcție **Polizare periferică și laterală**
Număr de serie **Se poate găsi pe eticheta de marcare**

Respectă următoarele Directive:
2006/42/EC, 2014/30/EU, 2011/65/EU & (EU)2015/863

Se conformează standardelor:
EN 62841-1, EN IEC 62841-2-3, EN IEC 55014-1, EN IEC 55014-2, EN IEC 63000

Persoana responsabilă pentru elaborarea fișei tehnice,

Nume: Marcel Filz

Adresa: Positec Germany GmbH

Postfach 680194, 50704 Cologne, Germany



2025/05/14

Allen Ding

Adjunct Inginer șef, Testare și certificare

Autorizat să emită declarația de conformitate în numele producătorului

Positec Technology (China) Co., Ltd

18, Dongwang Road, Suzhou Industrial Park, Jiangsu 215123, P. R. China

DECLARAȚIE DE CONFORMITATE (ACUMULATOR)

Noi,
Positec Germany GmbH
Postfach 680194, 50704 Cologne, Germany

În numele Positec declarăm că produsul
Descriere **Acumulator**
Tip **WA3644**
Funcție **Furnizați energie pentru unelte electrice, unelte de grădină și produse similare.**
Număr de serie **Se poate găsi pe eticheta de marcare**

Respectă următorul regulament și directivele:
(EU) 2023/1542, 2011/65/EU & (EU) 2015/863

Standardele sunt conforme cu,
EN 62133-2, EN IEC 63000

Persoana autorizată să compileze fișierul tehnic,
Nume Marcel Filz
Adresa Positec Germany GmbH
Postfach 680194, 50704 Cologne, Germany

146



2025/05/14
Allen Ding
Adjunct Inginer șef, Testare și certificare
Autorizat să emită declarația de conformitate în
numele producătorului
Positec Technology (China) Co., Ltd
18, Dongwang Road, Suzhou Industrial
Park, Jiangsu 215123, P. R. China

OBSAH

1. BEZPEČNOSTNÍ INSTRUKCE
2. SEZNAM SOUČÁSTÍ
3. TECHNICKÉ ÚDAJ
4. ÚČEL POUŽITÍ
5. URČENÉ POUŽITIE
6. ÚDRŽBA
7. OCHRANA ŽIVOTNÉHO PROSTREDIA
8. VYHLÁSENIE O ZHODE

1. BEZPEČNOSTNÍ INSTRUKCE PŮVODNÍ NÁVOD K POUŽÍVÁNÍ BEZPEČNOST VÝROBKU OBEČNÁ BEZPEČNOSTNÍ UPOZORNĚNÍ PRO ELEK- TRICKÉ NÁSTROJE



VAROVÁNÍ: Přečtěte si všechna bezpečnostní varování, pokyny, seznamte se s ilustracemi a technickými údaji dodanými s tímto elektrickým nářadím. Nedodržení jakýchkoli níže uvedených pokynů může mít za následek úraz elektrickým proudem, vznik požáru nebo vážného úrazu.

Uložte instrukce a veškerou dokumentaci pro budoucí použití.

Výraz "elektrické ruční nářadí" znamená v upozornění buď na nářadí na elektrický pohon (napájené elektrickou sítí) nebo na akumulátorové nářadí (napájené z akumulátoru).

- 1) **BEZPEČNOST NA PRACOVÍŠTI**
 - a) **Udržujte pracoviště v čistotě a dobře osvětlené.**
Pracoviště plné nepotřebných předmětů nebo slabě osvětlené zvyšuje možnost úrazu.
 - b) **Nepoužívejte elektrické ruční nářadí v prostředí náchylném na exploze jako například v přítomnosti hořlavých tekutin, plynů nebo prachu.** Elektrické ruční nářadí při práci vytváří jiskry, které mohou vznítit prach nebo výpary.
 - c) **Při práci s elektrickým ručním nářadím udržujte děti a přihlížející osoby v dostatečné vzdálenosti.** Ztráta pozornosti může vést ke ztrátě kontroly nad nářadím.
- 2) **Bezpečnost při práci s elektřinou**
 - a) **Vidlice elektrického ručního nářadí musí být**

shodného typu jako zásuvky el. sítě. **Neměňte vidlici nedovoleným nebo neodborným způsobem, předejdete tak možným zraněním nebo úrazu el proudem. Nepoužívejte spolu s uzemněným ručním nářadím žádné adaptéry, které neumožňují ochranu zemněním.**

- b) **Vyhýbejte se kontaktu s uzemněnými povrchy jako například trubkami, radiátory, sporáky a ledničkami. Je-li vaše tělo spojené s uzemněným předmětem nebo stojí na uzemněné ploše, vzniká zvýšené riziko úrazu elektrickým proudem.**
- c) **Nevystavujte ruční nářadí dešti nebo vlhkým podmínkám. Když se voda dostane pod povrch elektrického ručního nářadí, vzniká zvýšené riziko úrazu elektrickým proudem.**
- d) **Nemanipulujte s napájecím kabelem necitlivě. Nikdy si nepřitahujte elektrické ruční nářadí k sobě pomocí kabelu, netahejte je za sebou pomocí kabelu a nevytrhávejte kabel ze zástrčky, abyste ruční nářadí vypnuli. Nevystavujte kabel vysokým teplotám, oleji, ostrým hranám nebo kontaktu s pohyblivými díly. Poškozené nebo zamotané kabely mohou vést k zvýšenému riziku úrazu elektrickým proudem.**
- e) **Při práci s ručním nářadím v exteriéru použijte prodlužovací kabel vhodný pro použití v exteriéru. Použijte kabel vhodný pro venkovní prostředí, snížíte tím riziko vzniku úrazu elektrickým proudem.**
- f) **Pokud je práce s ručním nářadím ve vlhkých podmínkách nevyhnutelná, použijte napájení chráněné jističem typu proudový chránič (RCD). Použití RCD jističe redukuje riziko vzniku úrazu elektrickým proudem.**

3) OSOBNÍ BEZPEČNOST

- a) **Budte soustředění, sledujte co děláte a při práci s ručním nářadím se řiďte zdravým rozumem. Nepoužívejte ruční nářadí, jste-li unaveni nebo pod vlivem omamných látek, alkoholu nebo léků. Moment nepozornosti při práci s ručním nářadím může vést k vážnému osobnímu zranění.**
- b) **Použijte osobní ochranné pomůcky. Vždy noste ochranu očí. Ochranné pomůcky jako například proti prachová maska, boty s protiskluzovou podrážkou nebo chrániče sluchu použité v příslušných podmínkách pomáhají redukovat nebezpečí vážného osobního zranění.**
- c) **Předcházejte neúmyslnému zapnutí. Ujistěte se, že vypínač je ve vypnuté poloze předtím, než zapojíte nářadí do elektrické sítě a nebo k akumulátoru, rovněž při zvedání nebo nošení nářadí. Nošení nářadí s prstem na vypínači nebo nářadí pod napětím zvyšuje možnost úrazu.**
- d) **Odstraňte jakékoliv nastavovací nebo maticové klíče a šrouby předtím, než zapnete ruční**

nářadí. Nastavovací nebo jiný klíč ponechaný na rotující části ručního nářadí může způsobit osobní úraz.

- e) **Nepřeceňujte se. Udržujte si stabilitu a pevnou zem pod nohama za každých podmínek. Umožňuje vám to lepší kontrolu nad ručním nářadím v nečekávaných situacích.**
- f) **Pro práci se vhodně oblečte. Nenoste volně oblečené nebo šperky. Svě vlasy a volně oblečené držte z dosahu pohyblivých částí. Volně oblečení, šperky nebo dlouhé vlasy se mohou do pohyblivých částí zachytit.**
- g) **Pokud jsou zařízení nastavená na spojení se zařízeními na zachytávání a extrakci prachu, ujistěte se, že jsou tato zařízení správně připojena a použita. Použitím sběrače prachu redukuje rizika vyvolaná prachem.**
- h) **Nedopustíte, abyste díky zkušenostem nabytým častým používáním elektrického nářadí přestali dodržovat základy bezpečného použití. Neopatrný úkon může způsobit vážný úraz během zlomku sekundy.**

4) POUŽITÍ A ÚDRŽBA RUČNÍHO NÁŘADÍ

- a) **Na ruční nářadí netlačte. Použijte správné ruční nářadí pro danou činnost. Správné ruční nářadí udělá práci lépe a takovou rychlostí, pro kterou bylo navrženo.**
- b) **Nepoužívejte ruční nářadí, pokud správně nefunguje vypínač on/off. Jakékoliv ruční nářadí, které se nedá ovládat vypínačem, je nebezpečné a musí být opraveno.**
- c) **Dříve než začnete dělat jakékoliv úpravy, vyměňovat doplňky nebo ruční nářadí odkládat, odpojte zástrčku od sítě a nebo akumulátoru. Taková preventivní bezpečnostní opatření redukuje riziko náhodného zapnutí ručního nářadí.**
- d) **Nepoužíváte-li ruční nářadí, skladujte je mimo dosah dětí a nedovolte osobám, které nemají zkušenosti s prací s ručním nářadím nebo neznají tyto pokyny, s nářadím pracovat. Ruční nářadí je nebezpečné v rukách neškolené a nezkušené osoby.**
- e) **Údržba ručního nářadí. Zkontrolujte chybné připojení nebo spojení pohyblivých částí, zlomené části nebo jiné okolnosti, které by mohly ovlivnit funkčnost ručního nářadí. Je-li nářadí poškozeno, nechte je před novým použitím opravit. Mnoho úrazů vzniká proto, že je elektrické ruční nářadí špatně udržováno.**
- f) **Udržujte řezné nástroje ostře a čistě. Správně udržované řezné nástroje s ostrými řezacími hranami jsou méně náchylné na zakousnutí a lépe se ovládají.**
- g) **Používejte elektrické nářadí v souladu s těmito pokyny, berte v úvahu pracovní podmínky a druh vykonávané práce. Je-li elektrické nářadí použito na jiné účely, než je určeno, může**

docházet k nebezpečným situacím.

- h) Rukojeti a povrchy držadel udržujte suché, čisté, bez maziv a tuků. Kluzké rukojeti a držadla neumožňují bezpečnou manipulaci a obsluhu nářadí v neočekávaných situacích.**

5) POUŽÍVÁNÍ A PÉČE O AKUMULÁTOROVÉ ELEKTRICKÉ NÁŘADÍ

- a) Nabíjejte je nabíječkou určenou výrobcem. Nabíječka, která je vhodná pro jeden typ baterií, může při použití s jiným typem baterií způsobit požár.**
- b) Elektrické nářadí používejte jen s určenou baterií. Použití jakéhokoliv jiného typu baterií může zvýšit riziko zranění a požáru.**
- c) Není-li baterie používána, neukládejte ji do blízkosti jiných kovových předmětů, jako jsou sponky na papír, mince, klíče, hřebíky, šrouby nebo jiné drobné kovové předměty, které by mohli zkratovat kontakty. Zkratování kontaktů baterie může vést k popáleninám nebo vzniku požáru.**
- d) Při nesprávném používání může z baterie vystříknout elektrolyt, vyhýbejte se styku s ním, má žíravé účinky. Dojde-li ke styku kapaliny s pokožkou, opláchněte zasažené místo vodou. Dostane-li se kapalina do očí, použijte čistou vodu k vypláchnutí a ihned vyhledejte lékařskou pomoc. Kapalina uniknutá z baterie může způsobit podráždění a poleptání.**
- e) Akumulátor nebo nářadí, které je poškozeno nebo je upravené, nepoužívejte. Poškozené nebo upravené akumulátory mohou mít nepředvídatelné chování s následkem požáru, exploze nebo s nebezpečím úrazu.**
- f) Akumulátor nebo nářadí nevhazujte do ohně nebo je nevystavujte nadměrným teplotám. Při vhození do ohně nebo vystavení teplotě nad 130 °C může dojít k explozi.**
- g) Dodržujte veškeré pokyny pro nabíjení a akumulátor nebo nářadí nenabíjejte mimo teplotní rozsah specifikovaný v tomto návodu. Nesprávné nabíjení, nebo nabíjení při teplotách mimo specifikovaný rozsah může poškodit akumulátor a zvýšit riziko vzniku požáru.**
- 6) SERVIS**
- a) Servisní práce na nářadí nechte provést kvalifikovanými pracovníky za použití originálních náhradních dílů. Výsledkem bude trvalá bezpečnost při práci s elektrickým nářadím.**
- b) Poškozené akumulátory nikdy neopravujte. Servis akumulátorů by měl být prováděn pouze výrobcem nebo autorizovaným servisním zástupcem.**

BEZPEČNOSTNÍ POKYNY PRO VŠECHNY ČINNOSTI

Bezpečnostní varování běžné pro brusné nebo odřezávací operace:

- a) Toto nářadí je určeno pro broušení a dělicí bruska. Seznamte se všemi varováními, pokyny, obrázky a parametry dodanými s tímto elektrickým nářadím. Pokud se nebudete řídit následujícími instrukcemi, může dojít k vypuknutí požáru nebo k dalším vážným zraněním způsobeným nejen elektrickým proudem.**
- b) Operace jako broušení, kartáčování drátěným kartáčem, leštění nebo řezání otvorů by neměly být s tímto elektrickým nástrojem prováděny. Způsoby používání, pro které tento nástroj není určen, mohou způsobit nebezpečí a zranění.**
- c) Neupravujte tento elektrický nástroj tak, aby fungoval způsobem, pro který není speciálně navržen a který není specifikován výrobcem nástroje. Taková úprava může vést k ztrátě kontroly a způsobit vážné osobní zranění.**
- d) Nepoužívejte příslušenství, které není speciálně navrženo a specifikováno výrobcem nástroje. Pouhé možné připojení příslušenství k vašemu elektrickému nástroji nezajišťuje bezpečný provoz.**
- e) Jmenovité otáčky příslušenství se musí rovnat nebo být vyšší než jmenovité otáčky vyznačené na nářadí. Příslušenství používané při vyšších než doporučených otáčkách může způsobit zranění osob nebo poškození nářadí.**
- f) Rozměry příslušenství musí vyhovovat parametrům nářadí. Příslušenství nesprávných rozměrů nelze přiměřeně chránit ani ovládat.**
- g) Rozměry příslušenství musí odpovídat rozměrům montážního hardwaru elektrického. Příslušenství, které nesouhlasí s montážním hardwarem elektrického nástroje, se bude nevyváženě otáčet, bude nadměrně vibrkovat a může způsobit ztrátu kontroly.**
- h) Nepoužívejte poškozené příslušenství. Před každým použitím zkontrolujte příslušenství jako brusné kotouče, nejsou-li prasklé, vyštípané, nemají-li podložní destičky praskliny, nejsou-li příliš opotřebené, nebo neztrácí-li drátěný kartáč drátky. Pokud Vám nářadí upadne, zkontrolujte způsobené poškození nebo namontujte nepoškozené příslušenství. Po kontrole a montáži příslušenství postavte vy i jiné přítomné osoby mimo rovinu řezu kotouče a nechte brusku běžet jednu minutu bez zátěže. Poškozené příslušenství se obvykle během tohoto testu rozpadne.**
- i) Použijte osobní ochranné pomůcky. Podle typu práce používejte ochranný štít, ochranné brýle (s boční ochranou nebo bez ní). Podle potřeby použijte protiprachovou masku, chrániče sluchu, rukavice a zástěru, schopnou zastavit**

malé brusky brusiva a materiálu. Ochrana očí musí být schopna zadržet odlétávající úlomky. Protiprachová maska nebo respirátor musí zachytit částice vzniklé při práci s náradím. Delší pobyt v hluku může poškodit sluch.

- j) Přihlížející osoby musí být v bezpečné vzdálenosti. Osoby vstupující na pracoviště musí používat osobní ochranné prostředky.** Úlomky kotouče nebo materiálu mohou odlétávat i mimo bezprostřední pracovní prostor a způsobit zranění.
- k) Držte ruční elektrické nářadí za odizolované povrchy při práci v podmínkách, kde je možné, že se řezací nástroj dostane do kontaktu se skrytou elektrickou. Příslušenství pro řezání, které přichází do kontaktu s "živým" vodičem, může učinit otevřené kovové části elektrického nástroje "živými" a může způsobit operátorovi elektrický šok.**
- l) Brusku odložte až po úplném zastavení kotouče. Otáčející se nástroj může zachytit povrch materiálu a vytrhnout vám nářadí z rukou.**
- m) Nespouštějte motor nářadí během přenášení po straně těla. Náhodný kontakt s otáčejícím se příslušenstvím může zachytit oděv a přitáhnout kotouč k tělu.**
- n) Pravidelně čistěte větrací otvory nářadí. Větrák motoru vtahuje do pláště brusky prach a přílišné nahromadění práškového kovu může způsobit úraz elektrickým proudem.**
- o) Brusku nepoužívejte v blízkosti hořlavých materiálů. Odlétávající jiskry mohou materiál zapálit.**
- p) Nepoužívejte příslušenství vyžadující kapalná chladicí média. Použití chlazení vodou nebo jinou kapalinou může způsobit úraz elektrickým proudem.**
- q) Při práci musíte držet nástroj za držadlo. Vždy používejte pomocná držadla dodaná s nástrojem. Ztráta kontroly může způsobit zranění.**

DALŠÍ BEZPEČNOSTNÍ POKYNY PRO VŠECHNY ČINNOSTI

Zpětný ráz a jiná varování

Zpětný ráz je náhlá reakce nářadí na sevření, nebo zaseklý rotující kotouč, podložní destičku, kartáč nebo jiné příslušenství. Sevření nebo zaseknutí kotouče způsobí rychlé zastavení rotujících částí, které má za následek vznik nekontrolovaného vymrštění nářadí opačným směrem než je směr otáčení v bodě zastavení kotouče. Je-li například kotouč zachycen v opracovávaném materiálu, hrana kotouče v místě zachycení se zařízne do materiálu a způsobí uvolnění nebo vyhození kotouče. Kotouč pak může buď vyskočit dopředu nebo směrem od uživatele, v závislosti na směru otáčení kotouče v bodě zachycení. Brusné kotouče se za takových okolností mohou rozbit na

kusy.

Zpětný ráz je výsledkem špatných pracovních postupů a podmínek a můžete se mu vyhnout náležitými preventivními kroky tak, jak se uvádí níže.

- a) Nářadí pevně uchopte a postavte se tak, abyste případnému vymrštění nástroje dokázali vzdorovat. Vždy, když je k dispozici, namontujte přídatnou rukojeť. Získáte tím maximální kontrolu nad vymrštěním nářadí nebo nad reakcí kroutivého momentu při započátí práce. Je-li uživatel připraven, může reagovat na důsledek kroutivého momentu nebo zpětný ráz včas.**
- b) Nikdy nepřibližujte ruce k rotujícím částem. Nářadí může být vymrštěno přes vaše ruce.**
- c) Postavte se tak, aby váš nářadí při vymrštění kotouče nezasáhlo. Zpětný ráz vyhodí nářadí směrem opačným k otáčení kotouče v bodě jeho zachycení.**
- d) Budte obzvláště opatrní při práci v rozích, okolo ostrých hran apod., nářadí může být zachyceno nebo odhozeno. Práce v rozích a na hranách a poskočení nářadí mají tendenci zastavit rotaci kotouče a způsobit ztrátu kontroly nad nářadím.**
- e) Na nářadí nepřipojujte řetězovou pilu na dřevo, segmentovaný diamantový kotouč s periferním otvorem větším než 10 mm nebo pilový kotouč s ozubením. Takové čepele způsobují časté odskočení a ztrátu kontroly.**

DODATEČNÉ BEZPEČNOSTNÍ POKYNY PRO BROUŠENÍ A ŘEZÁNÍ

Specifická bezpečnostní varování pro operace broušení a odřezávání:

- a) Používejte výhradně pro Vaše elektronářadí určené brusné kotouče a pro tyto brusné kotouče určený ochranný kryt. Brusná kotouče, která nejsou určeny pro toto elektronářadí, nemohou být dostatečně zakrytá a jsou nebezpečné.**
- b) Lomené brusné kotouče musejí být namontované tak, aby svou brusnou plochou nepřečnívaly nad rovinou okraje ochranného krytu. Nesprávně namontovaný brusný kotouč, který vyčnívá nad rovinu okraje ochranného krytu, nemůže být dostatečně krytý.**
- c) Ochranný kryt musí být spolehlivě namontovaný na elektronářadí a pro nejvyšší míru bezpečnosti nastavený tak, aby co možná nejmenší část brusného tělesa ukazovala nekrytá k obsluhující osobě. Ochranný kryt pomáhá chránit obsluhu před úlomky, náhodným kontaktem s brusným tělesem a též před jiskrami, jež mohou vznítit oděv.**
- d) Kotouče používejte jen pro doporučené typy prací. Nepoužívejte boční stranu řezného kotouče na broušení. Kotouče pro abrazivní řezání jsou určeny pro zátěž na hraně, boční tlak může způsobit jejich roztrhnutí.**

- e) **Používejte jen nepoškozené příruby správné velikosti a tvaru, vhodné pro váš kotouč. Správné příruby drží kotouč a snižují riziko jeho prasknutí. Příruby pro řezné kotouče jsou jiné než příruby pro brusné kotouče.**
- f) **Nepoužívejte opotřebené kotouče z většího nářadí. Kotouče určené pro větší typy nářadí se nehodí pro vyšší otáčky menšího nářadí a mohou se roztrhnout.**
- g) **Při používání dvouúčelových kol vždy používejte správnou ochranu pro prováděnou aplikaci. Nepoužití správné ochrany nemusí poskytnout požadovanou úroveň ochrany, což může vést k vážnému zranění.**
- h) **Varování! Broušení tenkých kovových plechů nebo jiných snadno vibrujících struktur s velkou plochou může způsobit celkovou emisi hluku mnohem vyšší (až o 15 dB) než deklarované hodnoty emise hluku. Takové pracovní kusy by měly být co nejvíce chráněny před vydáváním zvuku vhodnými opatřeními, například použitím těžkých flexibilních tlumících podložek. Zvýšená emise hluku by měla být také zohledněna při hodnocení rizika expozice hluku a při výběru adekvátní ochrany sluchu.**

DALŠÍ BEZPEČNOSTNÍ POKYNY PRO ODŘEZÁVÁNÍ

Další specifická bezpečnostní varování pro odřezávací práce:

- a) **Při řezání nepoužívejte přílišný tlak, aby se kotouč nezastavil v řezu. Nepokoušejte se provést příliš hluboký řez. Velká síla působící na kotouč a náchylnost na zkroucení nebo zaseknutí v řezu zvyšují možnost zpětného rázu nebo roztrhnutí kotouče.**
- b) **Nikdy nestůjte v linii řezu a za rotujícím kotoučem. Pokud se kotouč při práci pohybuje ve směru od vašeho těla, zpětný ráz jej vymrští přímo na vás.**
- c) **Zasekne-li se kotouč nebo je-li potřeba řezání z nějakého důvodu přerušit, uvolněte vypínač a držte pilu nehybně v materiálu, dokud se kotouč nezastaví. Nikdy se nepokoušejte řezný kotouč vyndat z řezu, pokud se otáčí, jinak může dojít k vymrštění nářadí. Rotující řezný kotouč nikdy nevytahujte z řezu, mohlo by dojít k jeho odmrštění vaším směrem. Přezkoumejte a udělejte opravné kroky, abyste minimalizovali důvod zaseknutí kotouče.**
- d) **V řezání nepokračujte, je-li kotouč v řezu. Nechte kotouč roztočit v pracovních otáčkách a poté jej opatrně opět vložte do řezu. Kotouč se při zapnutí motoru může v řezu zaseknout vyběhnout z řezu, nebo být vymrštěn ven.**
- e) **Velké desky nebo jiné rozměrné kusy materiálu podložte tak, abyste minimalizovali riziko sevření kotouče a jeho případné vymrštění.**



Velké kusy se mají tendenci prohýbat pod vlastní vahou. Podpěry musí být umístěny pod oběma stranami obrobku, blízko linie řezu a blízko okraje materiálu.

- f) **Budte zvláště obezřetní, když budete řezat do stojících zdí nebo jiných neznámých objektů. Přecínající kotouč se může zařiznout do potrubí plynového nebo vodovodního rozvodu, do elektrických rozvodů nebo může být při nárazu na překážky streichen z drážky vymrštěn.**
- g) **Nepokoušejte se o zakřivené řezání. Přetížení kola zvyšuje zatížení a náchylnost k zkroucení nebo uvázne v řezu a zvýší se tak možnost odskoku nebo prasknutí kotouče, což může vést k vážnému zranění.**





BEZPEČNOSTNÍ VAROVÁNÍ TÝKAJÍCÍ SE BATERIÍ

- a) **Nepokoušejte se demontovat, rozebírat nebo rozřezávat baterie nebo její články.**
- b) **Neprovádějte zkratování baterie. Neukládejte baterie nahodile v krabicích nebo v zásuvkách, kde by mohlo dojít k jejich vzájemnému zkratování nebo k zkratování způsobenému jinými předměty. Není-li baterie používána, udržujte ji v bezpečné vzdálenosti od sponky na papíry, mincí, klíčů, hřebíků, šroubů nebo jiných malých kovových předmětů, které mohou způsobit propojení kontaktů baterie. Zkratování kontaktů baterie může způsobit popáleniny nebo požár.**
- c) **Nevystavujte baterii působení horka nebo ohně. Vyvarujte se skladování baterií na otevřeném slunci.**
- d) **Nevystavujte baterii mechanickým rázům.**
- e) **Dojde-li k úniku kapaliny z baterie, zabraňte tomu, aby se tato kapalina dostala do kontaktu s pokožkou nebo aby zasáhla oči. Dojde-li k takovému kontaktu, zasažené místo omyjte značným množstvím vody a vyhledejte lékařská ošetření.**
- f) **Udržujte baterie čisté a suché.**
- g) **Jsou-li svorky baterie znečištěny, otřete je čistým a suchým hadříkem.**
- h) **Baterie musí být před použitím nabita. Vždy postupujte podle uvedených pokynů a používejte správný postup nabíjení.**
- i) **Nenechávejte baterii nabíjet, nebude-li baterie použita.**
- j) **Po dlouhodobém uložení budete možná muset provést několik cyklů nabíjení a vybíjení, aby baterie dosáhla svého maximálního výkonu.**
- k) **Provádějte nabíjení pouze v nabíječce, která je specifikovaná společností Worx. Nepoužívejte jinou nabíječku, než je nabíječka speciálně dodaná pro použití s tímto zařízením.**

- l) **Nepoužívejte žádnou baterii, která není určena pro použití s tímto zařízením.**
 m) **Ukládejte baterie mimo dosah dětí.**
 n) **Ušchovejte originální dokumentaci k tomuto výrobku pro budoucí odkazy.**
 o) **Není-li zařízení používáno, vyjměte z něj baterii.**
 p) **Provádějte řádnou likvidaci baterie.**
 q) **V zařízení nekombinujte bateriové články různého data výroby, kapacity, velikosti nebo typu.**
 r) **Baterii uchovávejte dál od mikrovlnných trub a vysokého tlaku.**
 s) **Varování! Nepoužívejte nenabíjecí baterie.**

	Symbol na obalu platí pouze pro Francii.
	Lithium-iontová baterie, která byla označena symboly souvisejícími s „odděleným sběrem“ všech akumulátorů a akumulátorů. Poté se recykluje nebo odstraní, aby se snížil dopad na životní prostředí. Akumulátory mohou být škodlivé pro životní prostředí a lidské zdraví, protože obsahují škodlivé látky.
	Vysloužilé elektrické přístroje nevyhazujte společně s domovním odpadem. Nářadí recyklujte ve sběrnách k tomu účelu zřízených. O možnostech recyklace se informujte na místních úřadech nebo u prodejce.

SYMBOLY

	Pro omezení rizika zranění si pečlivě přečtěte návod k obsluze.
	Výstraha
	Použijte ochranu uší
	Použijte ochranu očí
	Používejte masku proti prachu
	Používejte ochranné rukavice
	Vždy pracujte oběma rukama
	Při nesprávném zacházení se baterie může dostat do koloběhu vody a může způsobit poškození ekosystému. Použité baterie nevyhazujte do netříděného komunálního odpadu.
	Nevystavujte ohni
	Před výměnou příslušenství zajistěte, aby byla z nářadí vyjmuta baterie

2.SEZNAM KOMPONENTŮ

1. **KNOFLÍK NA ZABLOKOVÁNÍ VŘETENA**
2. **VYPÍNAČ ON/OFF**
3. **UVOLŇOVACÍ TLAČÍTKO BATERIE***
4. **BATERIE***
5. **TLAČÍTKO PRO NASTAVENÍ RYCHLOSTI**
6. **POMOCNÁ RUKOJEŤ**
7. **KRYT KOTOUČE**
8. **DISK***
9. **VNITŘNÍ PŘÍRUBA**
10. **VNĚJŠÍ PŘÍRUBA**
11. **KLÍČ**

* Standardní dodávka neobsahuje veškeré vybavené či popsané příslušenství.

3. TECHNICKÁ DATA

Typ **WX807; WX807.X; WX808; WX808.X** (800-819-označení stroje, zástupce Úhlová bruska)

	WX807; WX807.X **	WX808; WX808.X **
Jmenovité napětí	20 V \equiv Max ***	
Otáčky na prázdko	2500~11500 rpm	
Hloubka řezu	35 mm	30 mm
Průměr kotouče	125 mm	115 mm
Průměr otvoru kotouče	22.2 mm	
Závit vřetena	M14	
Hmotnost zařízení (Holé nářadí)	1.6 kg	

** X = 1-999, A-Z, M1-M9 jsou pouze pro různé zákazníky, mezi těmito modely neexistují žádné změny související s bezpečností.

*** Napětí měřené bez zátěže. Počáteční napětí baterie dosáhne maximálně 20 voltů. Jmenovité napětí je 18 voltů.

NAVRHOVANÉ BATERIE A NABÍJENÍ

Kategorie	Modely	Kapacita
20 V Baterie	WA3644	4.0 Ah
20 V Nabíječka baterií	WA3802	2.0 A

Doporučujeme vám, abyste zakoupili příslušenství ve stejném obchodě, ve kterém jste zakoupili i vaše nářadí. Další podrobnosti naleznete na obalu příslušenství. Personál prodejny vám může pomoci a také vám může poskytnout užitečnou radu.

ÚDAJE O HLUKU A VIBRACÍCH

		WX807; WX807.X	WX808; WX808.X
Naměřená hladina akustického tlaku	Řezací kotouč	L_{pA} : 82.9 dB(A)	L_{pA} : 82.7 dB(A)
	Brousící kotouč	L_{pA} : 83.2 dB(A)	L_{pA} : 83.0 dB(A)
Naměřený akustický výkon	Řezací kotouč	L_{WA} : 90.9 dB(A)	L_{WA} : 90.7 dB(A)
	Brousící kotouč	L_{WA} : 91.2 dB(A)	L_{WA} : 91.0 dB(A)

K_{pA} & K_{WA}

3.0 dB(A)

Používejte ochranu sluchu 

INFORMACE O VIBRACÍCH

				WX807; WX807.X	WX808; WX808.X
Celkové hodnoty vibrací (trojosé nebo vektorové součtové měření) stanovené v souladu s EN 62841:					
Bruska	broušení povrchu nebo ořezávání abrazivním materiálem	Řezací kotouč	Hlavní rukojeť	Hodnota vibračních emisí $a_{h,CO} = 4.204 \text{ m/s}^2$	Hodnota vibračních emisí $a_{h,CO} = 4.119 \text{ m/s}^2$
			Pomocná rukojeť	Hodnota vibračních emisí $a_{h,CO} = 5.305 \text{ m/s}^2$	Hodnota vibračních emisí $a_{h,CO} = 5.121 \text{ m/s}^2$
			Deklarovaná celková hodnota vibrací	$a_{h,CO} = 5.305 \text{ m/s}^2$	
		Brousící kotouč	Hlavní rukojeť	Hodnota vibračních emisí $a_{h,AG} = 4.535 \text{ m/s}^2$	Hodnota vibračních emisí $a_{h,AG} = 4.431 \text{ m/s}^2$
			Pomocná rukojeť	Hodnota vibračních emisí $a_{h,AG} = 5.503 \text{ m/s}^2$	Hodnota vibračních emisí $a_{h,AG} = 5.401 \text{ m/s}^2$
			Deklarovaná celková hodnota vibrací	$a_{h,AG} = 5.503 \text{ m/s}^2$	
	Kolísání K = 1.5 m/s ²				

- deklarovaná celková hodnota vibrací byla měřena v souladu se standardní testovací metodou a může být použita k porovnání jednoho nástroje s druhým;
- deklarovaná celková hodnota vibrací může být také použita při předběžném hodnocení expozice.

⚠ VÝSTRAHA: Hodnota vibračních emisí během praktického používání tohoto elektrického nástroje se může lišit od deklarované hodnoty v závislosti na způsobech, jakými je nástroj používán v závislosti na následujících podmínkách a dalších možnostech použití nástroje:

Způsob, jakým je nástroj používán, a povaha narušovaných materiálů.

Dobrá stav nástroje a řádné provádění jeho údržby

Používání správného příslušenství s nástrojem, ostrost a dobrý stav příslušenství.

Utažení úchopu na rukojetích a použití antivibračního příslušenství.

Používání nástroje k účelům určeným konstrukcí a v souladu s těmito pokyny.

Při nesprávném používání může tento nástroj způsobit syndrom vibrací rukou a paží.

⚠ VÝSTRAHA: Je třeba upřesnit, že v při odhadu výše rizika vibrací v praxi je nutno rovněž zohlednit všechny fáze pracovního cyklu, například dobu, kdy je nástroj vypnutý a kdy běží naprázdno, ale nevykonává práci. To může podstatně snížit působení vibrací v rámci celkového pracovního času.

Zásady pro omezení rizika působení vibrací

Provádějte údržbu tohoto nástroje v souladu s těmito pokyny a nástroj (příslušným způsobem) dobře promazávejte.

Má-li být tento nástroj používán pravidelně, zakupte antivibrační příslušenství.

Naplánujte práci tak, aby bylo provádění úkolů, které vyžadují silné vibrace nástroje, rozloženo do několika dní.

4. ÚČEL POUŽITÍ

Stroj je určen k řezání, broušení a kartáčování kovových a kamenných materiálů

5. NÁVOD NA POUŽITÍ



POZNÁMKA: Předtím než začnete nářadí používat, přečtěte si pečlivě manuál.

SESTAVENÍ A POUŽÍVÁNÍ

POSTUP	OBRÁZEK
PŘED ZAHÁJENÍM PRÁCE	
Montáž pomocné rukojeti	Viz Obr. A
Sestavení kotouče	Viz Obr. B1, B2, B3

Výměna kotouče

POZNÁMKA: Před jakoukoliv prací na stroji vyjměte akumulátorový blok.

Removing the disc by following the reverse steps of Fig. B1, B2, B3.

Nabíjení akumulátorového bloku	Viz Obr. C1
Instalace/odebrání akumulátorového bloku	Viz Obr. C2

POUŽITÍ

Použití hlavního spínače zap./vyp.

Viz Obr. D1

Nastavení rychlosti
6stupňová nastavitelná rychlost

Viz Obr. D2

Nastavení krytu kotouče

POZNÁMKA: Otočte kryt do požadovaného směru. Uzavřená strana krytu kotouče musí vždy směřovat k obsluze, aby poskytovala ochranu před jiskrami, úlomky a částicemi kotouče během používání.

Viz Obr. E

Místa pro úchop

Viz Obr. F

Hrubé broušení

Viz Obr. G1

Řezání

Viz Obr. G2

TIPY PRO PRÁCI S ÚHLOVOU BRUSKOU

1. Brusku vždy zapínejte na volnoběh, aby před prací dosáhla maximálních otáček.
2. Nesnažte se brusný výkon zvýšit větším přítlakem na brusný kotouč, výsledkem jsou snížené otáčky a delší časy opracování.
3. Při provádění hrubého broušení vždy pracujte s úhlem 15 - 30 stupňů mezi kotoučem a pracovním povrchem. Je-li úhel větší, kotouč udělá rýhy do povrchu a zhorší jeho úpravu. Brusku ved'te napříč materiálem pohyby ze

strany na stranu.

4. Používáte-li řezný kotouč, nikdy neměňte řezný úhel, jinak se zasekne kotouč a zastaví motor, případně praskne brusný kotouč. Při řezání řezte v opačném směru než je otáčení řezného kotouče. Při řezání ve stejném směru, jakým se otáčí řezný kotouč, může kotouč vypadnout z řezné drážky.
5. Při řezání velmi tvrdých materiálů dosáhnete nejlepších výsledků diamantovým kotoučem.
6. Diamantový kotouč se při řezání silně zahřeje. Nastane-li tento jev a jiskry budou vidět po celém obvodu kotouče, řezání zastavte a nechte nářadí ochladit volnoběhem po dobu 2-3 minut.
7. Pokud možno se ujistěte, že pracovní kus je dobře uchycený a neuvolňuje se.

6. ÚDRŽBA

Před prováděním nastavení, servisních prací nebo údržby vyjměte z nářadí baterii.

Na vašem ručním nářadí nejsou žádné části, které potřebují servisní zásah. Nikdy nepoužívejte vodu nebo chemické čističe na čištění vašeho ručního nářadí. Utírejte jej dočista suchým hadrem. Vždy jej skladujte na suchém místě. Udržujte ventilační otvory motoru čisté. Udržujte všechny pracovní ovladače čisté bez prachu. Občas můžete přes ventilační otvory vidět jiskry. Je to normální a nepoškodí to vaše ruční nářadí.

ODSTRAŇOVÁNÍ PROBLÉMŮ

Ačkoliv je ovládání této nové úhlové brusky skutečně velmi jednoduché, setkáte-li se s problémy, proveďte následující kontrolu:

1. Pokud kotouč brusky kmitá nebo vibruje, zkontrolujte, zda je vnější příruba utažená; zkontrolujte, zda je kotouč správně nasazen na desce příruby.
2. Pokud je kotouč viditelně poškozen, nepoužívejte jej, protože poškozený kotouč se může roztrhnout; sejměte jej a nahraďte novým kotoučem. Staré kotouče ekologicky zlikvidujte.
3. Při práci na hliníku nebo podobně měkké slitině se kotouč brzy zanesle a nebude dostatečně brousit.

PRO AKUMULÁTOROVÁ NÁŘADÍ

Rozsah okolní teploty, pro použití a skladování nářadí a akumulátoru je 0 °C-45 °C. Doporučený rozsah okolní teploty pro nabíjecí systém v průběhu nabíjení je 0 °C-40 °C.

Podrobnosti o bezpečném likvidaci použitých baterií:

Na konci životnosti náradí bezpečně vyjměte bateriový sadu před likvidací náradí. Baterie nevyhazujte, ani je neházejte do běžného odpadkového koše. Stejně tak nevyhazujte baterii s náradím. Vyjměte použitou bateriovou sadu z náradí a likvidujte ji v nejbližším nebo vhodném, označeném recyklačním zařízení. V případě pochybností se poraďte s místním úřadem pro ochranu životního prostředí. Pokud baterie nesprávně zlikvidujete, tak se baterie mohou dostat do koloběhu vody v přírodě, což může být nebezpečné pro ekosystém. Použité baterie nelikvidujte jako netříděný komunální odpad.

7. OCHRANA ŽIVOTNÍHO PROSTŘEDÍ

 Vysloužilé elektrické přístroje nevyhazujte společně s domovním odpadem. Náradí recyklujte ve sběrnách k tomu účelu zřízených. O možnostech recyklace se informujte na místních úřadech nebo u prodejce.

8. PROHLÁŠENÍ O SHODĚ

My,
Positec Germany GmbH
Postfach 680194, 50704 Cologne, Germany

Jménem společnosti Positec prohlašujeme, že výrobek
Popis **Elektrická úhlová bruska**
Typ **WX807; WX807.X; WX808; WX808.X**
(**8-označení stroje, zástupce Úhlová bruska**)
Funkce **vnější a boční broušení**
Sériové číslo **Lze jej nalézt na označovacím štítku**

Splňuje požadavky následujících směrnic
2006/42/EC, 2014/30/EU, 2011/65/EU & (EU)2015/863

Splňované normy
EN 62841-1, EN IEC 62841-2-3, EN IEC 55014-1, EN IEC 55014-2, EN IEC 63000

Osoba oprávněná uspořádat technický soubor,
Název: Marcel Filz
Adresa: Positec Germany GmbH
Postfach 680194, 50704 Cologne, Germany



2025/05/14
Allen Ding
Zástupce vrchní konstrukční kanceláře, Testování & Certifikace
Oprávněn vydat prohlášení o shodě jménem výrobce
Positec Technology (China) Co., Ltd
18, Dongwang Road, Suzhou Industrial Park, Jiangsu 215123, P. R. China

PROHLÁŠENÍ O SHODĚ (BATERIE)

My,
Positec Germany GmbH
Postfach 680194, 50704 Cologne, Germany

Jménem společnosti Positec prohlašujeme, že výrobek
Popis **Baterie**
Typ **WA3644**
Funkce **Poskytněte energii pro elektrické náradí, zahradní náradí a podobné produkty.**
Sériové číslo **Lze jej nalézt na označovacím štítku**

Splňuje následující nařízení a směrnice:
(EU) 2023/1542, 2011/65/EU & (EU) 2015/863

Splňují požadavky norem,
EN 62133-2, EN IEC 63000

Osoba oprávněná uspořádat technický soubor,
Název Marcel Filz
Adresa Positec Germany GmbH
Postfach 680194, 50704 Cologne, Germany



2025/05/14
Allen Ding
Zástupce vrchní konstrukční kanceláře, Testování & Certifikace
Oprávněn vydat prohlášení o shodě jménem výrobce
Positec Technology (China) Co., Ltd
18, Dongwang Road, Suzhou Industrial Park, Jiangsu 215123, P. R. China

OBSAH

1. BEZPEČNOSTNÉ INŠTRUKCIE
2. ZOZNAM SÚČASTÍ
3. TECHNICKÉ ÚDAJE
4. URČENÉ POUŽITIE
5. NÁVOD NA POUŽITIE
6. ÚDRŽBA
7. OCHRANA ŽIVOTNÉHO PROSTREDIA
8. VYHLÁSENIE O ZHODE

1. BEZPEČNOSTNÉ INŠTRUKCIE PÔVODNÝ NÁVOD NA POUŽITIE BEZPEČNOST VÝROBKU VŠEOBECNÉ BEZPEČNOSTNÉ VAROVANIA NA POUŽÍVANIE ELEKTRICKÉHO NÁRADIA



VAROVANIE: Prečítajte si všetky bezpečnostné varovania, pokyny, zoznámte sa s ilustráciami a technickými údajmi dodanými s týmto elektrickým náradím.

Nedodržanie akýchkoľvek nižšie uvedených pokynov môže mať za následok úraz elektrickým prúdom, vznik požiaru alebo vážneho úrazu.

Odložte si všetky varovania a inštrukcie pre budúcu potrebu.

Výraz „elektrické ručné náradie“ vás vo varovaniach odkazuje buď na náradie na elektrický pohon (napájané z elektrickej siete) alebo na akumulátorové náradie (napájané z akumulátora).

1) BEZPEČNOSŤ NA PRACOVISKU

- Udržujte pracovisko čisté a dobre osvetlené.** Pracovisko plné nepotrebných predmetov alebo slabo osvetlené zvyšuje možnosť úrazu.
- Nepoužívajte elektrické ručné náradie v prostredí náchylnom na explóziu, ako napríklad v prítomnosti horľavých tekutín, plynov alebo prachu.** Elektrické ručné náradie vytvára iskry, ktoré môžu vznietiť prach alebo výpary.
- Udržujte deti a prizerajúcej sa v dostatočnej vzdialenosti pri práci s elektrickým ručným náradím.** Strata pozornosti môže viesť k strate kontroly nad náradím.

2) BEZPEČNOSŤ PRI PRÁCI S ELEKTRINOU

- Prípojky elektrického ručného náradia musia byť zhodné so zástrčkami.** Nemodifikujte prípojku žiadnym spôsobom. Nepoužívajte spolu s uzemneným ručným náradím žiadne adaptérové prípojky, ktoré neumožňujú ochranu uzemnením. Pôvodné prípojky a k nim prislúchajúce zástrčky znižujú riziko úrazu elektrickým prúdom.
 - Vyhýbajte sa kontaktu s uzemnenými povrchmi, ako napríklad rúrkami, radiátormi, sporákmi a chladničkami.** Keď je vaše telo spojené s uzemneným predmetom alebo stojí na uzemnenom území, je zvýšené riziko elektrického šoku.
 - Nevystavujte ručné náradie dažďu alebo vlhkým podmienkam.** Keď sa voda dostane pod povrch elektrického ručného náradia, je zvýšené riziko elektrického šoku.
 - Nezaobchádzajte s káblom prípojky necitlivo.** Nikdy si nepriťahujte elektrické ručné náradie k sebe pomocou kábla, neťahajte ho za sebou pomocou kábla a nevytrhávajte kábel zo zástrčky aby ste ručné náradie vypili. Nevystavujte kábel vysokým teplotám, oleju, ostrým hranám alebo pohyblivým častiam. Poškodené alebo zamotané káble môžu viesť k zvýšenému riziku elektrického šoku.
 - Pri práci s ručným náradím v exteriéri použite predĺžovací kábel vhodný na použitie v exteriéri.** Použitím kábla vhodného na použitie v exteriéri redukuje riziko vzniku elektrického šoku.
 - Pokiaľ je práca s ručným náradím vo vlhkých podmienkach nevyhnutná, použite napájanie chránené ističom typu prúdový chránič (RCD).** Použitie RCD ističa redukuje riziko vzniku elektrického šoku.
- ### 3) OSOBNÁ BEZPEČNOSŤ
- Buďte sústredení, sledujte, čo robíte, a pri práci s ručným náradím sa riadte zdravým rozumom.** Nepoužívajte ručné náradie, keď ste unavení alebo pod vplyvom omamných látok, alkoholu alebo liekov. Moment nepozornosti pri práci s ručným náradím môže viesť k vážnemu osobnému zraneniu.
 - Použite osobné ochranné pomôcky. Vždy noste ochranu očí.** Ochranné pomôcky, ako napríklad protiprachová maska, topánky s protišmykovou podrážkou alebo chrániče sluchu použité v príslušných podmienkach pomáhajú redukovat' vážne osobné zranenia.
 - Predídte neúmyselnému zapnutiu.** Uistite sa, že prepínač je vo vypnutej pozícii, pred tým, než zapojíte náradie do elektriny a/alebo k akumulátoru, pri zdvihnutí alebo nosení náradia. Nosenie náradia s prstom na prepínači alebo aktívneho náradia, ktoré je zapnuté, zvyšuje možnosť úrazu.
 - Odstráňte akékoľvek nastavovacie kľúče alebo kľúče na matice a skrutky pred tým, než zapnete**

ručné náradie. Nastavovací alebo iný kľúč ponechaný pripovený na rotujúcej časti ručného náradia môže spôsobiť osobný úraz.

- e) **Neprečunujte sa.** Udržujte si stabilitu a pevnú zem pod nohami za každých podmienok. Umožňuje vám to lepšiu kontrolu nad ručným náradím v neočakávaných situáciách.
- f) **Oblečte sa náležite.** Nenoste voľné oblečenie alebo šperky. Svoje vlasy a voľné oblečenie držte mimo dosahu pohyblivých častí. Voľné oblečenie, šperky alebo dlhé vlasy sa môžu do pohyblivých častí zachytiť.
- g) **Pokiaľ sú zariadenia nastavené na spojenie so zariadeniami na zachytávanie a extrakciu prachu, uistite sa, že sú náležite využité a pripojené.** Použitím zberača prachu redukuje riziká spojené s prachom.
- h) **Nedovoľte, aby ste vďaka skúsenostiam získaným častým používaním elektrického náradia prestali dodržiavať základy bezpečného použitia.** Neopatrný úkon môže spôsobiť vážny úraz v priebehu zlomku sekundy.

4) POUŽITIE A ÚDRŽBA RUČNÉHO NÁRADIA

- a) **Nepreťažujte ručné náradie.** Použite správne ručné náradie na danú činnosť. Správne ručné náradie spraví prácu lepšie a v medziach, na ktoré bolo navrhnuté.
- b) **Nepoužívajte ručné náradie, pokiaľ sa prepínač neprepína medzi zapnutím a vypnutím.** Akékoľvek ručné náradie, ktoré nie je kontrolovateľné prepínačom, je nebezpečné a musí byť opravené.
- c) **Odpojte prípojku ručného náradia od zdroja energie a/alebo akumulátora pred tým, než začnete robiť akékoľvek úpravy, vymieňať doplnky alebo uskladňovať ručné náradie.** Takéto preventívne bezpečnostné opatrenia redukovú riziko náhodného zapnutia ručného náradia.
- d) **Keď ručné náradie nepoužívate, skladujte ho mimo dosahu detí a nedovoľte osobám, ktoré nemajú skúsenosti s prácou s ručným náradím alebo neboli oboznámené s týmito inštrukciami, dotýkať sa náradia.** Ručné náradie je nebezpečné v rukách netrénovanej osoby.
- e) **Údržba ručného náradia.** Skontrolujte chybné pripojenia alebo spojenia pohyblivých častí, zlomené časti alebo iné okolnosti, ktoré by mohli ovplyvniť funkčnosť ručného náradia. Pri poškodení musí byť pred použitím najprv elektrické ručné náradie opravené. Mnoho úrazov vzniká preto, že je elektrické ručné náradie zle udržiavané.
- f) **Udržujte rezacie nástroje ostré a čisté.** Náležite udržiavané rezacie nástroje s ostrými rezacími hranami sú menej náchylné na „zaseknutie“ a sú ľahšie ovládateľné.
- g) **Používajte elektrické náradie v súlade týmito pokynmi, berte pritom do úvahy pracovné**

podmienky a druh vykonávanej práce. Ak sa elektrické náradie použije na iné účely, než na čo je určené, môže dochádzať k nebezpečným situáciám.

- h) **Rukoväte a povrchy držadiel udržujte suché, čisté, bez mazív a tukov.** Šmyklavé rukoväte a držadlá neumožňujú bezpečnú manipuláciu a obsluhu náradia v neočakávaných situáciách.
- 5) **POUŽÍVANIE A STAROSTLIVOSŤ O BATÉRIOVÉ ELEKTRICKÉ NÁRADIE**
 - a) **Nabíjajte iba nabíjačkou určenou výrobcom.** Nabíjačka, ktorá je vhodná na jeden typ bloku batérií, môže pri použití s iným typom batérií spôsobiť požiar.
 - b) **Elektrické náradie používajte iba s určeným typom bloku batérií.** Použitie akéhokoľvek iného typu batérií môže zvýšiť riziko zranenia a požiaru.
 - c) **Ak sa blok batérií nepoužíva, neukladajte ho do blízkosti iných kovových predmetov, ako sú sponky na papier, mince, kľúče, klince, skrutky alebo iné drobné kovové predmety, ktoré by mohli skratovať kontakty.** Skratovanie kontaktov batérie môže viesť k popáleninám alebo vzniku požiaru.
 - d) **Pri nesprávnom používaní môže z batérie vystreknúť kvapalina; vyhýbajte sa styku s ňou.** Ak dôjde k styku kvapaliny s pokožkou, opláchnite zasiahnuté miesto vodou. Ak sa kvapalina dostane do očí, ihneď vyhľadajte lekársku pomoc. Kvapalina, ktorá unikla z batérie, môže spôsobiť podráždenie a poleptanie.
 - e) **Akumulátor alebo náradie, ktoré je poškodené alebo upravené, nepoužívajte.** Poškodené alebo upravené akumulátory môžu mať nepredvídateľné chovanie s následkom požiaru, explózie alebo s nebezpečenstvom úrazu.
 - f) **Akumulátor alebo náradie nevyhadzujte do ohňa alebo ho nevystavujte nadmerným teplotám.** Pri vhození do ohňa alebo vystavení teplote nad 130 °C môže dôjsť k explózii.
 - g) **Dodržiavajte všetky pokyny pre nabíjanie a akumulátor alebo náradie nenabíjajte mimo teplotný rozsah špecifikovaný v tomto návode.** Nesprávne nabíjanie alebo nabíjanie pri teplotách mimo špecifikovaný rozsah môže poškodiť akumulátor a zvýšiť riziko požiaru.
 - 6) **SERVIS**
 - a) **Servisné práce na náradí nechajte vykonať kvalifikovaných pracovníkov s použitím originálnych náhradných dielov.** Výsledkom bude trvalá bezpečnosť pri práci s elektrickým náradím.
 - b) **Poškodené akumulátory nikdy neopravujte.** Servis akumulátorov by mal byť prevedený iba výrobcom alebo autorizovaným servisným zástupcom.

PODROBNOSTI O BEZPEČNÉM LIKVIDACI POUŽITÝCH BATERIÍ

Bezpečnostné upozornenia bežné pre brúsenie alebo odrezávanie:

- a) Toto náradie je určené na fungovanie ako brúska a tiež náradie na rezanie. Prečítajte si všetky výstrahy, pokyny, prezrite si obrázky a technické parametre poskytované s touto brúskou. *Neschopnosť dodržiavať varovania a pokyny môže viesť k elektrickému šoku, vypuknutiu požiaru a/alebo k vážnym zraneniam.*
- b) Operácie ako brúsenie, čistenie drôtom, leštenie alebo rezanie otvorov by sa s týmto elektrickým nástrojom nemali vykonávať. *Činnosti, pre ktoré nebolo elektrické náradie navrhnuté, môžu byť rizikové a dôsledkom môže byť osobné poranenie.*
- c) Nemeňte funkčnosť tohto elektrického nástroja na prevádzku spôsobom, ktorý nie je špecificky navrhnutý a presne špecifikovaný výrobcom nástroja. *Takáto úprava môže viesť k strate kontroly a spôsobiť vážne osobné zranenie.*
- d) Nepoužívajte príslušenstvo, ktoré nie je špeciálne navrhnuté a presne špecifikované výrobcom nástroja. *Len preto, že je príslušenstvo možné pripojiť k vášmu elektrickému nástroju, nezaručuje bezpečnú prevádzku.*
- e) Príslušenstvo musí byť stavané najmenej pre menovité otáčky vyznačené na brúske, príslušenstvo používané pri vyšších ako týchto menovitých otáčkach sa môže rozletieť na kusy.
- f) **The outside diameter and the thickness of your accessory must be within the capacity rating of your power tool.** *Incorrectly sized accessories cannot be adequately guarded or controlled.*
- g) Vonkajší priemer a hrúbka príslušenstva (brúsneho kotúča) musia vyhovovať parametrom brúsky. *Brúsne kotúče nesprávnej veľkosti nemožno primerane chrániť ani ovládať.*
- h) **Poškodené príslušenstvo nepoužívajte.** Pred použitím každej časti, ako sú brúsne kotúče a podložné doštičky, prezrite, či nemajú praskliny alebo vyštrbené okraje, nie sú opotrebované. Pri drôtených kefách kontrolujte zlomené alebo vypadnuté drôty. Ak vám brúska spadne na zem, overte vzniknuté poškodenie a prípadne namontujte nepoškodené príslušenstvo. **Po tom, čo ste prezreli a namontovali príslušenstvo, vzdialte sa spolu s ostatnými prítomnými osobami mimo roviny otáčania príslušenstva a nechajte brúsku bežať asi minútu bez záťaže.** *Poškodené príslušenstvo sa obvykle v priebehu tohto testu rozpadne na kusy.*
- i) Používajte osobné ochranné prostriedky. Podľa druhu práce použite tvárový štít, ochranné alebo bezpečnostné okuliare. Podľa potreby použite protiprachovú masku, chrániče sluchu, rukavice

a pracovnú zásteru, ktorá je schopná zastaviť malé abrazívne predmety, alebo kusy brúseneho materiálu. *Ochrana zraku musí byť schopná zachytiť odletujúce malé kúsky vznikajúce pri rôznych prácach. Protiprachová maska alebo respirátor musia byť schopné odfiltrovať častice vzniknuté počas práce. Dlhšia expozícia silnému hluku môže poškodiť sluch.*

- j) **Nedovoľte tretím osobám prístup na pracovisko.** *Každá osoba na pracovisku musí používať osobné ochranné prostriedky.* *Kusy materiálu alebo pracovného nástroja môže odletovať a spôsobiť zranenie aj vo väčších vzdialenostiach od samotného miesta brúsenia.*
- k) **Tam, kde by sa elektrické náradie pri práci mohlo dostať do kontaktu so zakrytými vodičmi, náradie držte za izolované úchopové časti.** *Príslušenstvo na rezanie, ktoré príde do kontaktu s "živým" vodičom, môže spôsobiť, že odkryté kovové časti elektrického nástroja budú "pod prúdom" a operátor môže utrpieť úder elektrickým prúdom.*
- l) **Náradie neodkladajte, kým sa motor otáča.** *Otáčajúci sa pracovný nástroj sa môže zarezáť do povrchu a vytrhnúť náradie spod vašej kontroly.*
- m) **Náradie pri prenášaní opreté o bok nesmie byť zapnuté.** *Náhodný kontakt s otáčajúcim sa pracovným nástrojom môže spôsobiť zachytenie odevu a priťahnutie náradia k telu.*
- n) **Pravidelne čistite vetracie otvory motora.** *Vetrák motora nasáva dovnútra krytu brúsky prach a prílišné nahromadenie práškoveho kovu môže spôsobiť skrat.*
- o) **Brúsku nepoužívajte v blízkosti horľavých materiálov.** *Odletujúce iskry môžu spôsobiť jeho vznietenie.*
- p) **Nepoužívajte príslušenstvo, ktoré si vyžaduje chladenie kvapalinami.** *Použitie vody alebo iného kvapalného chladiva môže viesť k úrazu elektrickým prúdom alebo šoku.*
- q) **Svoje náradie počas práce držte za rukoväť.** *Používajte prídavné rukoväťové rukoväti spolu s náradím. Strata kontroly môže viesť k úrazu.*

FURTHER SAFETY INSTRUCTIONS FOR ALL OPERATIONS

Vymrštenie náradia a príbuzné výstrahy

Vymrštenie náradia je náhla reakcia na zovretý alebo zachytený brúsny kotúč, podložnú doštičku, kefku alebo iné príslušenstvo. Príškripenutie alebo zovretie brúsneho kotúča spôsobí jeho náhle zastavenie, v dôsledku čoho vznikajú sily, ktoré sa náradie v bode zovretia snažia odhodíť opačným smerom ako smer otáčania.

Ak je napríklad brúsny kotúč zachytený alebo príškripený opracovaným kusom materiálu, okraj kotúča vnikajúci do miesta príškripenia sa môže zasaknúť do materiálu a spôsobiť, že kotúč vylezie alebo je vyhodенý von. Kotúč môže poskočiť dopredu

alebo preč od pracovníka, v závislosti od pohybu kotúča v mieste jeho zastavenia. Brúsný kotúč sa môže za týchto podmienok rozletieť na kusy. Vyhodenie kotúča z drážky je výsledkom nesprávneho používania náradia a/alebo neprávneho postupu rezania či podmienok rezania a dá sa mu zabrániť, ak sa dodržia nižšie uvedené pokyny.

- a) **Náradie pevne držte a stojte tak, aby vaše ramená a telo umožňovali zdorovať vymršteniu náradia. Vždy používajte prídavnú rukoväť, ak je k dispozícii, získate tým maximálnu kontrolu nad snahou náradia vytrhnúť sa z rúk, alebo silám pri zapnutí náradia.** Pracovník je schopný zvládnuť sily krútiaceho momentu uvoľnené pri prískriknutí kotúča alebo spustení náradia.
- b) **Ruky nikdy nedávajte do blízkosti rotujúcich častí náradia.** Príslušenstvo môže byť vymrštené cez vaše ruky.
- c) **Postavte sa tak, aby ste nestáli v smere, v ktorom bude náradie potenciálne vymrštené.** Smer vymrštenia náradia je opačný ako smer otáčania kotúča v momente zastavenia.
- d) **Buďte mimoriadne opatrní pri práci v rohoch, pri ostrých okrajoch a pod. tak, aby pracovný nástroj nenarazil ani nebol zachytený.** Rohy, ostré uhly a poskakovanie nástroja zvyšujú riziko zastavenia nástroja a následnú stratu kontroly nad náradím.
- e) **Nepripájajte reťazový pílvy kotúč na rezbársky kotúč, rezací kotúč so segmentovaným diamantom s periférnym otvorom väčším ako 10 mm alebo ozubený rezný kotúč.** Takéto rezné čepele spôsobujú časté odrazovanie a stratu kontroly.

ĎALŠIE BEZPEČNOSTNÉ POKYNY PRE ČINNOSTI BRÚSENIA A ROZBRUSOVANIA

Bezpečnostné upozornenia špecifické pre brúsenie a odrezávanie:

- a) **Vždy používajte ochranný kryt navrhnutý pre typ kotúča, ktorý používate.** Kryt musí byť s náradím pevne spojený a umiestnený pre maximálnu bezpečnosť tak, aby voči pracovníkovi bola obnažená čo najmenšia časť kotúča. Ochranný kryt pomáha chrániť osoby pred kusmi prasknutého kotúča a náhodným kontaktom s kotúčom.
- b) **Lomené brúsne kotúče treba montovať tak, aby ich brúsna plocha neprečnievala cez rovinu okraja ochranného krytu.** Neodborne namontovaný brúsny kotúč, ktorý prečnieva cez rovinu okraja ochranného krytu, sa nedá dostatočne odcloniť.
- c) **Používajte iba také brúsne a rezné kotúče, ktoré sú určené pre vaše náradie a typ ochranného preň určeného.** Rezacie kotúče sú určené na uberanie materiálu hranou kotúča. Pôsobenie bočnej sily na tento kotúč môže spôsobiť jeho zlomenie.
- d) **Kotúče treba používať iba pre odporúčané**

činnosti. **Napríklad: nepoužívajte bočnú stranu kotúča na obrusovanie.** Abrázívne rezné kotúče sú určené pre periférne brúsenie, ak na nich pôsobia bočné sily, môžu sa rozletieť na kusy.

- e) **Vždy používajte neposkodene kotúčové príruby správnej veľkosti a tvaru pre vami zvolený typ kotúča.** Správne príruby kotúča sa opierajú o kotúč a znižujú tak riziko jeho prasknutia. Príruby pre rezné kotúče sú iné ako príruby pre brúsne kotúče.
- f) **Nepoužívajte opotrebené kotúče z väčšieho typu elektrického náradia.** Ak pochádza z väčšieho typu náradia, nie je kotúč vhodný pre väčšie otáčky malého náradia a môže sa rozletieť.
- g) **Pri používaní kolesa s dvojitým účelom vždy používajte správny kryt pre vykonávanú aplikáciu.** Nedodržanie správneho krytu nemusí poskytnúť požadovanú úroveň ochrany, čo by mohlo viesť k vážnym zraneniam.
- h) **Varovanie! Brúsenie tenkých plechových materiálov alebo iných ľahko vibrujúcich štruktúr s veľkou plochou môže spôsobiť celkovú emisiu hluku oveľa vyššiu (až o 15 dB) ako deklarované hodnoty emisie hluku.** Takéto dielce by sa mali čo najviac chrániť pred vydávaním zvuku vhodnými opatreniami, ako je použitie ťažkých flexibilných tlmiacich kobercov. Zvýšená emisia hluku by sa mala tiež zohľadniť pri hodnotení rizika vystavenia hluku a pri výbere adekvátnej ochrany sluchu.

DODATOČNÉ BEZPEČNOSTNÉ POKYNY PRE ODREZÁVANIE

Dodatočné bezpečnostné upozornenia špecifické pre odrezávanie:

- a) **Rezný kotúč sa nesmie zaseknúť ani naň nesmie byť vyvíjaný prílišný tlak.** Nesnažte sa urobiť veľmi hlboký rez. Prílišné namáhanie kotúča zvyšuje jeho záťaž a náhynnosť ku skrúteniu alebo zaseknutiu v reze s následným vymrštením náradia a straty kontroly nad ním.
- b) **Nikdy nestojte priamo v línii rezu.** Ak sa kotúč v mieste operácie pohybuje smerom od vášho tela, možné vymrštenie kotúča a náradia bude smerovať priamo na vás.
- c) **Ak sa kotúč zasekne alebo rezanie z nejakého dôvodu treba prerušiť, uvoľnite vypínač a držte pílu nehybne v materiáli, kým sa kotúč nezastaví.** Nikdy nevyberajte rezný kotúč z rezu, kým sa otáča, inak môže dôjsť k vymršteniu náradia. Preskúmajte príčiny zovretia kotúča a nájdite spôsob, ako tomu zabrániť.
- d) **Ak náradie stojí v reze, nepokračujte v rezaní tým, že náradie zapnete.** Pred začatím rezania nechajte kotúč nabehnúť do pracovných otáčok a potom ho vložte do rezu. Ak sa náradie spustí s kotúčom v reze, kotúč sa môže zaseknúť, vybehnúť z rezu alebo je celé náradie vymrštené z materiálu.
- e) **Veľké ploché kusy podložte, aby ste znížili riziko zovretia kotúča a vymrštenia píly.** Veľké kusy sa pri

rezaní vlastnou váhou ohýbajú. Podložka musí byť pod oboma koncami rezaného kusa, blízko línie rezu a pri okraji rezaného kusa.

- f) **Mimoriadne opatrní buďte pri „zarezaní“ do existujúcich stien alebo iných povrchov, za ktoré nie je vidieť.** Prečnievajúci kotúč môže zarezať do vodovodných rúrok, elektrických rozvodov alebo objektov, ktoré sú schopné zastaviť kotúč a odmrštiť náradie.
- g) **Nepokúšajte sa vykonávať rezanie kruhovo.** Prílišné zatažovanie kotúča zvyšuje zataženie a náchylnosť kotúča na zakrivenie alebo zaseknutie pri reze a zvyšuje možnosť odrazu alebo prasknutia kotúča, čo môže viesť k vážnym zraneniam.

- l) **Nepoužívajte žiadnu batériu, ktorá nie je určená na použitie s týmto zariadením.**
- m) **Ukladajte batérie mimo dosahu detí.**
- n) **Uschovajte originálnu dokumentáciu k tomuto výrobku na budúce odkazy.**
- o) **Ak sa zariadenie nepoužíva, vyberte z neho batériu.**
- p) **Vykonávajte riadnu likvidáciu batérie.**
- q) **V zariadení nekombinujte batérové články rôzneho výroby, kapacity, veľkosti alebo typu.**
- r) **Batériu uchovávajte ďalej od mikrovlnných rúr a zariadení pod vysokým tlakom.**
- s) **Upozornenie! Nepoužívajte nedobíjateľné batérie.**

BEZPEČNOSTNÉ VARIOVANIA TÝKAJÚCE SA BATÉRIÍ

- a) **Nepokúšajte sa demontovať, rozoberať alebo rozrezávať batérie alebo jej články.**
- b) **Batériu neskratujte. Neukladajte batérie náhodne v škatuliach alebo v zásuvkách, kde by mohlo dôjsť k ich vzájomnému skratovaniu alebo k skratovaniu spôsobenému inými predmetmi.**
Ak sa batéria nepoužíva, udrzte ju v bezpečnej vzdialenosti od sponiek na papieri, minci, kľúčov, klincov, skrutiek alebo iných malých kovových predmetov, ktoré môžu spôsobiť prepojenie kontaktov batérie. Skratovanie kontaktov batérie môže spôsobiť popálenie alebo požiar.
- c) **Nevystavujte batériu pôsobeniu tepla alebo ohňa. Vyvarujte sa skladovania batérií na otvorenom slnku.**
- d) **Nevystavujte batériu mechanickým rázom.**
- e) **Ak dôjde k úniku kvapaliny z batérie, zabránite tomu, aby sa táto kvapalina dostala do kontaktu s pokožkou alebo aby zasiahla oči. Ak dôjde k takému kontaktu, zasiahnuté miesto umyte značným množstvom vody a vyhľadajte lekárske ošetrovanie.**
- f) **Udržujte batérie čisté a suché.**
- g) **Ak sú svorky batérie znečistené, utrite ich čistou a suchou handričkou.**
- h) **Batéria musí byť pred použitím nabitá. Vždy postupujte podľa uvedených pokynov a používajte správny postup nabíjania.**
- i) **Nenechávajte batériu nabíjať, ak nebude batéria použitá.**
- j) **Po dlhodobom uložení budete možno musieť vykonať niekoľko cyklov nabíjania a vybíjania, aby batéria dosiahla svoj maximálny výkon.**
- k) **Vykonávajte nabíjanie iba v nabíjačke, ktorá je špecifikovaná spoločnosťou Worx. Nepoužívajte inú nabíjačku, než je nabíjačka špeciálne dodaná na použitie s týmto zariadením**

SYMBOLY

	Kvôli zníženiu rizika poranenia je potrebné, aby si používateľ najprv prečítal návod
	Výstraha
	Používajte ochranu sluchu
	Používajte ochranu očí
	Používajte protiprachovú masku
	Používajte ochranné rukavice
	Pri prevádzkovaní vždy držte oboma rukami
	Ak sa s ním nezaobchádza správne, batéria sa môže dostať do vodného cyklu a môže spôsobiť poškodenie ekosystému. Použitá batéria nevyhadzujte do netriedeného komunálneho odpadu.
	Nevystavujte ohňu

	Pred výmenou príslušenstva zaistíte, aby bola z náradia vybratá batéria
	Symbol na obale platí len pre Francúzsko.
	Lítium-iónová batéria, ktorá bola označená symbolmi spojenými so "separovaným zberom" všetkých batérií a batérií. Potom sa recykluje alebo odstráni, aby sa znížil vplyv na životné prostredie. Akumulátory môžu byť škodlivé pre životné prostredie a ľudské zdravie, pretože obsahujú škodlivé látky.
	Elektrické výrobky sa nesmú likvidovať spolu s domácim odpadom. Recyklujte v zberných miestach na tento účel zriadených. O možnosti recyklácie sa informujte na miestnych úradoch alebo u predajcu.

2. ZOZNAM SÚČASTÍ

1.	GOMBÍK BLOKOVANIA VRETENA
2.	VYPÍNAČ ON-OFF
3.	ZÁPADKA JEDNOTKY BATÉRIÍ*
4.	JEDNOTKA BATÉRIÍ*
5.	TLAČIDLO NA NASTAVENIE RÝCHLOSTI
6.	PRÍDAVNÁ RUKOVÄŤ
7.	OCHRANNÝ KRYT KOTÚČA
8.	PÍLOVÝ KOTÚČ*
9.	VNÚTORNÁ PRÍRUBA
10.	VONKAJŠIA PRÍRUBA
11.	KLÚČ

* Štandardná dodávka neobsahuje všetko zobrazené či opísané príslušenstvo.

3. TECHNICKÉ ÚDAJE

Typ **WX807; WX807.X; WX808; WX808.X**
(8-označenie zariadenia, zástupca Uhlová brúska)

	WX807; WX807.X **	WX808; WX808.X **
Menovité napätie	20 V  Max ***	
Otáčky na voľnobeh	2500~11500 rpm	
Hĺbka rezu	35 mm	30 mm
Priemer brúsneho kotúča	125 mm	115 mm
Priemer otvoru kotúča	22.2 mm	
Závit vretena	M14	
Hmotnosť stroja (Holé náradie)	1.6 kg	

** X = 1-999, A-Z, M1-M9 sú len pre rôznych zákazníkov, medzi týmito modelmi nie sú žiadne zmeny týkajúce sa bezpečnosti.

*** Napätie merané bez prevádzkového zaťaženia. Počiatočné nabitie batérie dosahuje maximálne 20 Voltov. Nominálne napätie je 18 Voltov.

ODPORÚČANÉ BATÉRIE A NABÍJAČKY

Kategória	Modelmi	Kapacita
20 V Batériový	WA3644	4.0 Ah
20 V Nabíjačka	WA3802	2.0 A

Odporúčame príslušenstvo kúpiť v rovnakom obchode ako samotné náradie. Podrobnejšie informácie sú priložené k jednotlivému príslušenstvu. Odborní predavači vám pomôžu a poradia.

INFORMÁCIE O HLUKU

		WX807; WX807.X	WX808; WX808.X
Nameraný akustický tlak	Rezný kotúč	L_{pA} : 82.9 dB(A)	L_{pA} : 82.7 dB(A)
	Brúsiaci kotúč	L_{pA} : 83.2 dB(A)	L_{pA} : 83.0 dB(A)
Nameraný akustický výkon	Rezný kotúč	L_{wA} : 90.9 dB(A)	L_{wA} : 90.7 dB(A)
	Brúsiaci kotúč	L_{wA} : 91.2 dB(A)	L_{wA} : 91.0 dB(A)
K_{pA} & K_{wA}			3.0 dB(A)

Používajte ochranu sluchu 

INFORMÁCIE O VIBRÁCIÁCH

		WX807; WX807.X	WX808; WX808.X
--	--	-------------------	-------------------

Výsledné celkové hodnoty pre vibrácie (suma pre trojosový vektor) stanovené podľa normy EN 62841:

162	Brúška	brúsenie povrchu alebo odrezávanie abrazívnym postupom	Rezný kotúč	Hlavná rukoväť	Hodnota emisie vibrácií $a_{h,CO} = 4.204 \text{ m/s}^2$	Hodnota emisie vibrácií $a_{h,CO} = 4.119 \text{ m/s}^2$		
				Prídavná rukoväť	Hodnota emisie vibrácií $a_{h,CO} = 5.305 \text{ m/s}^2$	Hodnota emisie vibrácií $a_{h,CO} = 5.121 \text{ m/s}^2$		
				Deklarovaná celková hodnota vibrácií	$a_{h,CO} = 5.305 \text{ m/s}^2$			
			Brúsiaci kotúč	Hlavná rukoväť	Hodnota emisie vibrácií $a_{h,AG} = 4.535 \text{ m/s}^2$	Hodnota emisie vibrácií $a_{h,AG} = 4.431 \text{ m/s}^2$		
				Prídavná rukoväť	Hodnota emisie vibrácií $a_{h,AG} = 5.503 \text{ m/s}^2$	Hodnota emisie vibrácií $a_{h,AG} = 5.401 \text{ m/s}^2$		
				Deklarovaná celková hodnota vibrácií	$a_{h,AG} = 5.503 \text{ m/s}^2$			
			Nepresnosť K = 1.5 m/s ²					

- deklarovaná celková hodnota vibrácií bola meraná podľa štandardnej testovacej metódy a môže byť použitá na porovnanie jedného nástroja s iným;
- deklarovánú celkovú hodnotu vibrácií možno tiež použiť v predbežnom hodnotení expozície.

 **VÝSTRAHA:** Hodnota emisie vibrácií počas skutočného používania elektrického náradia sa môže odlišovať od deklarovanej hodnoty, a to v závislosti od spôsobu používania náradia a v závislosti od nasledujúcich príkladov odchýlok od spôsobu používania náradia:

Akým spôsobom sa náradie používa a aké materiály budú rezané.

Náradie je v dobrom stave a je dobre udržiavané.

Používanie správneho príslušenstva v spojení s náradím a zabezpečenie jeho ostroti a dobrého stavu.

Tesnosť zovretia rukovätí a používanie doplnkov proti vibráciám.

Používanie náradia na účel určený podľa konštrukcie a v súlade s pokynmi.

Toto náradie môže vyvolať syndróm trasenia rúk a ramien, pokiaľ jeho používanie nie je správnym spôsobom riadené.

! VÝSTRAHA: Kvôli presnosti by mal odhad úrovne expozície v skutočných podmienkach používania obsahovať taktiež všetky súčasti prevádzkového cyklu, ako sú časy, keď je náradie vypnuté a keď beží na voľnobehu, a to mimo skutočného vykonávania práce. Tým môže dôjsť k značnému zníženiu úrovne expozície počas celkového prevádzkového času. Pomôžte minimalizovať riziko expozície účinkom vibrácií.

Náradie udržiavajte v súlade s týmto návodom a udržiavajte ho dobre namazané (ak je to potrebné).

Ak sa náradie používa často, investujte do príslušenstva zabraňujúceho vibráciám.

Prácu si naplánujte tak, aby ste akékoľvek používanie náradia pri vysokých vibráciách rozdelili na niekoľko dní.

4. URČENÉ POUŽITIE

Stroj je určený na rezanie, hrubé obrábanie a čistenie kovových a kamenných materiálov.

5. NÁVOD NA POUŽITIE



POZNÁMKA: Pred tým, ako náradie použijete, prečítajte si návod na použitie.

MONTÁŽ A OBSLUHA

VYKONÁVANÝ ÚKON	OBRÁZOK
PRED ZAČATÍM PRÁCE	
Inštalácia prídavnej rukoväti	Pozrite obr. A
Skladanie kotúča	Pozrite obr. B1, B2, B3

Výmena kotúča

POZNÁMKA: Pred akýmkoľvek prácou na stroji vyberte batériový blok.

Kotúč odstráňte v opačnom poradí krokov, ako je uvedené na obrázkoch B1, B2, B3.

Nabíjanie batériového bloku	Pozrite obr. C1
Inštalácia/odstránenie batériového bloku	Pozrite obr. C2
FUNCTIONNEMENT	
Použitie hlavného vypínača zap./vyp.	Pozrite obr. D1
Nastavenie rýchlosti 6-stupňová nastaviteľná rýchlosť	Pozrite obr. D2

Nastavenie ochranného krytu kotúča POZNÁMKA: Otočte kryt do požadovaného smeru. Uzavretá strana ochranného krytu musí byť vždy otočená smerom k obsluhu, aby počas používania poskytovala ochranu pred iskrami, nečistotami a úlomkami kotúča.	Pozrite obr. E
Miesto pre uchopenie	Pozrite obr. F
Hrubé brúsenie	Pozrite obr. G1
Rezanie	Pozrite obr. G2

DOBRE RADY NA PRÁCU S UHLOVOU BRÚSKOU

- Brúsku vždy zapínajte na voľnobeh, aby pred prácou dosiahla maximálne otáčky.
- Nesnažte sa brúsny výkon zvýšiť väčším pritlakom na brúsny kotúč, výsledkom sú znížené otáčky a dlhšie časy opracovania.
- Vždy pracujte s uholom 15-30 stupňov medzi kotúčom a obrobkom pri hrubom brúsení. Ak je uhol väčší, kotúč vyrobí ryhy do povrchu a zhorší jeho úpravu. Brúsku vedte cez materiál cik-cak pohybmi.
- Ak používate rezný kotúč, nikdy nemeňte rezný uhol, inak sa zasekne kotúč a zastaví motor, prípadne praskne brúsny kotúč. Pri rezaní reže v opačnom smere, ako je otáčanie rezného kotúča. Ak by ste rezali v rovnakom smere, akým sa otáča rezný kotúč, kotúč sa môže sám vytiahnuť z reznej drážky.
- Pri rezaní veľmi tvrdých materiálov sa najlepšie výsledky dosahujú diamantovým kotúčom.
- Diamantový kotúč sa pri rezaní silno zahreje. Ak k tomu dôjde a iskry bude vidieť po celom obvode kotúča, rezanie zastavte a nechajte náradie ochladiť voľnobehom počas 2 – 3 minút.
- Opracovaný kus pevne uchyťte, aby sa počas práce nepohol.

6. ÚDRŽBA

Pred prevádzkaním akéhokoľvek nastavenia, opravy alebo údržbou vyťahnite batériu z náradia.

Vaše náradie si nevyžaduje žiadny servisný zásah. Svoje náradie nikdy nečistíte vodou alebo chemickými čistiacimi prostriedkami. Vytrite ho suchou handrou. Náradie ukladajte na suchom mieste. Vetracie otvory motora udržiavajte čisté. Ovládacie prvky zbavujte prachu. Cez vetracie

štrbiny občas možno vidieť iskrenie komutátora. Je to normálny stav a nepoškodzuje to vaše náradie.

ODSTRAŇOVANIE PROBLÉMOV

Aj keď je ovládanie vašej novej uhlovej rozbrusovačky skutočne veľmi jednoduché, keď sa vám vyskytnú problémy, urobte nasledujúce kontrolné činnosti:

1. Ak sa brúsny kotúč chveje alebo vibruje, skontrolujte, či je vonkajšia príruha utiahnutá; skontrolujte, či je brúsne koleso správne umiestnené na príruhe.
2. Ak existuje nejaký dôkaz, že brúsny kotúč je poškodený, nepoužívajte ho, pretože poškodený kotúč sa môže rozpadnúť. Vyberte ho a vymeňte za nový brúsny kotúč. Staré brúsne kotúče likvidujte racionálnym spôsobom.
3. Ak pracuje s hliníkom alebo podobnou mäkkou zliatinou, brúsny kotúč sa skoro zanesie a brúsenie bude neúčinné.

PRE AKUMULÁTOROVÉ NÁRADIE

Rozsah okolitých teplôt pre použitie a skladovanie náradia a akumulátora je 0 °C-45 °C. Odporúčený rozsah okolitej teploty pre nabíjaci systém v priebehu nabíjania je 0 °C- 40 °C.

Podrobnosti o bezpečnom zneškodňovaní použitých batérií:

Na konci životnosti spotrebiča bezpečne odstráňte batériový balík pred zneškodnením spotrebiča. Batérie nevyhadzujte ani neodhazujte do bežného odpadkového koša. Tiež neodstraňujte batériu spolu so strojom. Odstráňte použitý batériový balík zo spotrebiča a zneškodnite ho v najbližšom alebo najvhodnejšom vyhradenom zariadení na recykláciu. Ak máte pochybnosti, obráťte sa na miestny úrad pre ochranu životného prostredia. Nesprávne zneškodňovanie batérií môže spôsobiť kontamináciu vodného cyklu, čo môže ohroziť ekosystém. Nezneškodňujte odpadné batérie ako nesortovaný komunálny odpad.

7.OCHRANA ŽIVOTNÉHO PROSTREDIA



Elektrické výrobky sa nesmú likvidovať spolu s domácim odpadom. Recyklujte v zberných miestach na tento účel zriadených. O možnosti recyklácie sa informujte o miestnych úradoch alebo u predajcu.

8.VYHLÁSENIE O ZHODE

My,
Positec Germany GmbH
Postfach 680194, 50704 Cologne, Germany

V mene spoločnosti Positec vyhlasujeme, že produkt
Popis **Elektrická brúska**
Typ **WX807; WX807.X; WX808; WX808.X**
(**8-označenie zariadenia, zástupca Uhlová brúska**)
Funkcie **okrajové a pozdĺžne brúsenie**
Sériové číslo **Nachádza sa na označovacom štítku**

Zodpovedá nasledujúcim smerniciam:
2006/42/EC, 2014/30/EU, 2011/65/EU & (EU)2015/863

Spĺňa posudzované normy:
EN 62841-1, EN IEC 62841-2-3, EN IEC 55014-1, EN IEC 55014-2, EN IEC 63000

Osoba oprávnená za zostavenie technického súboru:

Názov: Marcel Filz
Adresa: Positec Germany GmbH
Postfach 680194, 50704 Cologne, Germany



2025/05/14
Allen Ding
Zástupca vrchnej konštruktívnej kancelárie,
Testovanie & Certifikácia
Oprávnený vydať vyhlásenie o zhode v mene výrobcu
Positec Technology (China) Co., Ltd
18, Dongwang Road, Suzhou Industrial
Park, Jiangsu 215123, P. R. China

VYHLÁSENIE O ZHODE (BATÉRIOVÝ)

My,
Positec Germany GmbH
Postfach 680194, 50704 Cologne, Germany

V mene spoločnosti Positec vyhlasujeme, že
produkt

Popis **Batériový**

Typ **WA3644**

Funkcie **Poskytnite energiu pre elektrické náradie,
záhradné náradie a podobné produkty.**

Sériové číslo **Nachádza sa na označovacom štítku**

Spĺňa nasledujúce nariadenie a smernice:
(EU) 2023/1542, 2011/65/EU & (EU) 2015/863

Spĺňa posudzované normy,
EN 62133-2, EN IEC 63000

Osoba oprávnená za zostavenie technického
súboru,

Názov Marcel Filz

Adresa Positec Germany GmbH

Postfach 680194, 50704 Cologne, Germany



2025/05/14

Allen Ding

Zástupca vrchnej konštrukčnej kancelárie,

Testovanie & Certifikácia

Oprávnený vydať vyhlásenie o zhode v mene výrobcu

Positec Technology (China) Co., Ltd

18, Dongwang Road, Suzhou Industrial

Park, Jiangsu 215123, P. R. China

KAZALO

1. VARNOSTNA NAVODILA
2. SESTAVNI DELI
3. TEHNIČNI PODATKI
4. NAVODILA ZA UPORABO
5. NAMEN UPORABE
6. VZDRŽEVANJE
7. VAROVANJE OKOLJA
8. IZJAVA O SKLADNOSTI

1.VARNOSTNA NAVODILA IZVIRNA NAVODILA VARNOST IZDELKA SPLOŠNA VARNOSTNA NAVODILA ZA ELEKTRIČNA ORODJA



OPOZORILO! Pred uporabo orodja, pozorno preberite vsa varnostna opozorila, navodila, preglejte ilustracije ter preverite tehnične podatke orodja. Neupoštevanje opozoril in navodil lahko privede do električnega udara in/ali resnih poškodb.

Vsa opozorila in napotila shranite, ker jih boste v prihodnje še potrebovali.

Pojem „električno orodje“, ki se pojavlja v nadaljnjem besedilu, se nanaša na električna orodja z električnim pogonom (z električnim kablom) in na akumulatorska električna orodja (brez električnega kabla).

1) Varnost na delovnem mestu

- a) Delovno področje naj bo vedno čisto in dobro osvetljeno.** Nered in neosvetljena delovna področja lahko povzročijo nezgode.
- b) Ne uporabljajte električnega orodja v okolju, kjer lahko pride do eksplozij oziroma tam, kjer se nahajajo vnetljive tekočine, plini ali prah.** Električna orodja povzročajo iskre, zaradi katerega se lahko prah ali para vnameta.
- c) Prosimo, da med uporabo električnega orodja ne dovolite otrokom ali drugim osebam, da bi se Vam približali.** Odvracanje Vaše pozornosti drugam lahko povzroči izgubo kontrole nad napravo.

2) Električna varnost

- a) Priključni vtičnik električnega orodja se mora prilegati vtičnici.** Spreminjanje vtičnika na kakršenkoli način ni dovoljeno. Pri ozemljenih električnih orodjih ne uporabljajte vtičačev z adapterji. Nespremenjeni vtičniki in ustrezne

vtičnice zmanjšujejo tveganje električnega udara.

- b) Izogibajte se telesnemu stiku z ozemljenimi površinami kot so na primer cevi, grelci, štedilniki in hladilniki. Tveganje električnega udara je večje, če je Vaše telo ozemljeno.
 - c) Prosimo, da napravo zavarujete pred dežjem ali vlago. Vdor vode v električno orodje povečuje tveganje električnega udara.
 - d) Ne uporabljajte kabla za nošenje ali obešanje električnega orodja in ne vlecite za kabel, če želite vtičač izvleči iz vtičnice. Kabel zavarujte pred vročino, oljem, ostrimi robovi ali premikajočimi se deli naprave. Poškodovani ali zapleteni kabli povečujejo tveganje električnega udara.
 - e) Kadar uporabljate električno orodje zunaj, uporabljajte samo kablenske podaljške, ki so primerni za delo na prostem. Uporaba kablanskega podaljška, ki je primeren za delo na prostem, zmanjšuje tveganje električnega udara.
 - f) Če je uporaba električnega orodja v vlažnem okolju neizogibna, uporabljajte stikalo za zaščito pred kvarnim tokom. Uporaba zaščitnega stikala zmanjšuje tveganje električnega udara.
- 3) Osebna varnost
- a) Bodite pozorni, pazite kaj delate ter se dela z električnim orodjem lotite z razumom. Ne uporabljajte električnega orodja, če ste utrujeni oziroma če ste pod vplivom mamil, alkohola ali zdravil. Trenutek nepazljivosti med uporabo električnega orodja je lahko vzrok za resne telesne poškodbe.
 - b) Uporabljajte osebno zaščitno opremo in vedno nosite zaščitna očala. Nošenje osebne zaščitne opreme, na primer maske proti prahu, nedrsečih zaščitnih čevljev, varnostne čelade ali zaščitnih slušnikov, kar je odvisno od vrste in načina uporabe električnega orodja, zmanjšuje tveganje telesnih poškodb.
 - c) Izogibajte se nenamernemu zagonu. Pred priključitvijo električnega orodja na električno omrežje in/ali na akumulator in pred dviganjem ali nošenjem se prepričajte, če je električno orodje izklopljeno. Prenašanje naprave s prstom na stikalo ali priključitev vklopljenega električnega orodja na električno omrežje je lahko vzrok za nezgodo.
 - d) Pred vkapljanjem električnega orodja odstranite nastavitvena orodja ali izvijače. Orodje ali ključ, ki se nahaja v vrtečem se delu naprave, lahko povzroči telesne poškodbe.
 - e) Izogibajte se nenormalni telesni drži. Poskrbite za trdno stojišče in za stalno ravnotežje. Tako boste v nepričakovanih situacijah električno orodje lahko bolje nadzorovali.
 - f) Nosite primerna oblačila. Ne nosite ohlapnih oblačil in nakita. Držite lase in oblačila stran od gibljivih delov. Premikajoči se deli naprave lahko

zagrabijo ohlapno oblačilo, dolge lase ali nakit.

- g) Če je na napravo možno montirati priprave za odsesavanje ali prestręznanje prahu, se prepričajte, če so le-te priključene in če se pravilno uporabljajo. Uporaba priprave za odsesavanje prahu zmanjšuje zdravstveno ogroženost zaradi prahu.
 - h) Upošteвайте, da boste s pogosto uporabo orodja, z njim postali zelo domaći, zaradi česar bi lahko ravnali ravnodušno, ter spregledali varnostna pravila za uporabo orodja. Nepremišljeno ravnanje lahko že v trenutku nepazljivosti, povzroči resne poškodbe.
- 4) Skrbna uporaba in ravnanje z električnimi orodji
- a) Ne preobremenjujte naprave. Pri delu uporabljajte električna orodja, ki so za to delo namenjena. Z ustreznim električnim orodjem boste v navedenem zmogljivostnem področju delali bolje in varneje.
 - b) Ne uporabljajte električnega orodja s pokvarjenim stikalom. Električno orodje, ki se ne da več vklopiti ali izklopiti, je nevarno in ga je potrebno popraviti.
 - c) Pred nastavljanjem naprave, zamenjavo delov pribora ali odlaganjem naprave izvlecite vtičač iz električne vtičnice in/ali odstranite akumulator. Ta previdnostni ukrep preprečuje nenamerni zagon električnega orodja.
 - d) Električna orodja, katerih ne uporabljate, shranjujete izven dosega otrok. Osebam, ki naprave ne poznajo ali niso prebrale teh navodil za uporabo, naprave ne dovolite uporabljati. Električna orodja so nevarna, če jih uporabljajo neizkušene osebe.
 - e) Skrbno negujte električno orodje. Kontrolirajte brezhibno delovanje premičnih delov naprave, ki se ne smejo zatikati. Če so ti deli zlomljeni ali poškodovani do te mere, da ovirajo delovanje električnega orodja, jih je potrebno pred uporabo naprave popraviti. Slabo vzdrževana električna orodja so vzrok za mnoge nezgode.
 - f) Rezalna orodja vzdržujte tako, da bodo vedno ostra in čista. Skrbno negovana rezalna orodja z ostrimi robovi se manj zatikajo in so lažje vodljiva.
 - g) Električna orodja, pribor, vsadna orodja in podobno uporabljajte ustrezno tem navodilom. Pri tem upoštevajte delovne pogoje in dejavnost, ki jo boste opravljali. Uporaba električnih orodij v namene, ki so drugačni od predpisanih, lahko privede do nevarnih situacij.
 - h) Poskrbite, da bodo ročaji in ostale prijemalne površine, vedno suhi, čisti in brez ostankov olj ali masti. Če pride do nepredvidenih situacij, vam spolzki ročaji in prijemalne površine ne zagotavljajo varnega rokovanja in nadzora nad orodjem.
- 5) Skrbno ravnanje in uporaba akumulatorskih

orodij

- a) **Akumulatorske baterije polnite samo v polnilnikih, ki jih priporoča proizvajalec.** Polnilnik, ki je namenjen določeni vrsti akumulatorskih baterij, se lahko vname, če ga boste uporabljali skupaj z drugačnimi akumulatorskimi baterijami.
- b) **V električnih orodjih uporabljajte le akumulatorske M baterije, ki so zanje predvidene.** Uporaba drugih akumulatorskih baterij lahko povzroči telesne poškodbe ali požar.
- c) **Akumulatorska baterija, katere ne uporabljate, ne sme priti v stik s pisarniškiimi sponkami, kovanci, žebliji, vijaki in drugimi manjšimi kovinskimi predmeti, ki bi lahko povzročili premostitev kontaktov.** Kratek stik med akumulatorskimi kontakti lahko ima za posledico opekline ali požar.
- d) **V primeru napačne uporabe lahko iz akumulatorske baterije izteče tekočina.** Izogibajte se kontaktu z njo. Pri naključnem kontaktu s kožo spirajte z vodo. Če pride tekočina v oko, dodatno poiščite tudi zdravniško pomoč. Iztekajoča akumulatorska tekočina lahko povzroči draženje kože ali opekline.
- e) **Ne uporabljajte poškodovanih ali prilagojenih akumulatorskih baterij oz. orodij.** Poškodovane ali prilagojene akumulatorske baterije ali prilagojene akumulatorske baterije se lahko nepredvidljivo obnašajo, kar lahko povzroči požar, eksplozijo ali tveganje za poškodbe.
- f) **Akumulatorske baterije ali orodja ne izpostavljajte ognju previsoki temperaturi.** Izpostavljenost ognju ali previsoki temperaturi. Izpostavljenost ognju ali vročini nad 130 °C lahko povzroči eksplozijo.
- g) **Upoštevajte navodila za polnjenje in ne polnite akumulatorske baterije ali orodja pri temperaturi, ki je izven območja, navedenega v navodilih.** Če orodje polnite na nepravilen način ali pri temperaturah, ki so izven določenega območja, lahko pride do poškodb akumulatorske baterije, kar poveča tveganje za požar.
- 6) **Servisiranje**
- a) **Vaše električno orodje naj popravlja samo kvalificirano strokovno osebje ob obvezni uporabi originalnih rezervnih delov.** Tako bo zagotovljena ohranitev varnosti naprave.
- b) **Nikoli ne servisirajte poškodovanih akumulatorjev.** Poškodovane akumulatorje lahko servisira le proizvajalec ali pooblaščen servisier.
- ter rezanje različnih materialov. Pred uporabo orodja, pazno preberite vsa varnostna opozorila, navodila, preglejte ilustracije ter preverite tehnične podatke orodja. Neupoštevanje opozoril in navodil lahko privede do električnega udara in/ali resnih poškodb.
- b) **Operacije, kot so brušenje, ščetkanje z žico, poliranje ali rezanje lukenj, se ne smejo izvajati s tem električnim orodjem.** Če električno orodje uporabljate za nepredvidene operacije, s tem lahko povzročite telesne poškodbe.
- c) **Ne spreminjajte tega električnega orodja, da bi delovalo na način, ki ni posebej zasnovan in določen s strani proizvajalca orodja.** Takšna predelava lahko privede do izgube nadzora in povzroči resne osebne poškodbe.
- d) **Ne uporabljajte dodatkov, ki niso posebej zasnovani in določeni s strani proizvajalca orodja.** Samo zato, ker je dodatek mogoče pripeti na vaše električno orodje, še ne zagotavlja varnega delovanja.
- e) **Dovoljeno število vrtljajev vsadnega orodja mora biti najmanj tako visoko kot maksimalno število vrtljajev, ki je navedeno na električnem orodju.** Pribor, ki se vrti hitreje kot je dovoljeno, se lahko zlomi in leti naokrog.
- f) **Zunanji premer in debelina vsadnega orodja morata ustrezati meram Vašega električnega orodja.** Napačno dimenzioniranih vsadnih orodij ne boste mogli dovolj dobro zavarovati ali nadzorovati.
- g) **Stranske dimenzije pritrditve dodatka morajo ustrezati dimenzijam pritrdilne opreme električnega orodja.** Dodatki, ki se ne ujemajo z pritrdilno opremo električnega orodja, bodo delovali neuravnoteženo, povzročali prekomerno vibriranje in lahko privedejo do izgube nadzora.
- h) **Ne uporabljajte poškodovanih vsadnih orodij.** Pred vsako uporabo preverite dodatke, kot so abrazivni koluti, glede razpok ter razrezanosti, podložno ploščo glede razpok, obrabljenosti ali iztrošenosti. Če pade električno orodje ali vsadno orodje na tla, poglejte, če ni poškodovano in uporabljajte samo nepoškodovana vsadna orodja. Po kontroli in vstavljanju vsadnega orodja se ne zadržujte v ravnini vrtečega se vsadnega orodja, kar velja tudi za druge osebe v bližini. Električno orodje naj eno minuto deluje z najvišjim številom vrtljajev. Poškodovana vsadna orodja se največkrat zlomijo med tem preizkusnim časom.
- i) **Uporabljajte osebno zaščitno opremo.** Od-visno od vrste uporabe si nataknite zaščitno masko čez cel obraz, zaščito za oči ali zaščitna očala. Če je potrebno, nosite zaščitno masko proti prahu, zaščitne glušni-ke, zaščitne rokavice ali specialni predpas-nik , ki Vas bo zavaroval pred manjšimi delci materiala, ki nastajajo pri brušenju. Oči je treba zavarovati pred tujki, ki

VARNOSTNA NAVODILA ZA DELOVANJE

VARNOSTNA OPOZORILA, POGOSTA PRI BRUŠENJU ALI REZANJU:

- a) To električno orodje je namenjeno za brušenje

nastajajo pri različnih vrstah uporabe naprave in letijo na-okrog. Zaščitna maska proti prahu ali dihala maska morata filtrirati prah, ki nastaja pri uporabi. Predolgo izpostavljanje glasnemu hrupu ima lahko za posledico izgubo sluha.

- j) Pazite, da bodo druge osebe varno oddaljene od Vašega delovnega območja. Vsak, ki stopi na delovno območje, mora nositi osebno zaščitno opremo.** Odlomljeni delci obdelovanca ali zlomljena vsadna orodja lahko odletijo stran in povzročijo telesne poškodbe, tudi izven neposrednega delovnega območja.
- k) Če izvajate dela, pri katerih lahko vsadno orodje pride v stik s skritimi omrežnimi napeljavami ali z lastnim omrežnim kablom, smete napravo držati le na izoliranem ročaju. Rezalni dodatek, ki pride v stik z "živo" žico, lahko naredi izpostavljene kovinske dele električnega orodja "žive" kar lahko povzroči električni udar operaterju.**
- l) Ne odlagajte električnega orodja, dokler se vsadno orodje popolnoma ne ustavi.** Vrteče se vsadno orodje lahko pride v stik z odlagalno površino, zaradi česar lahko izgubite nadzor nad električnim orodjem.
- m) Električno orodje naj medtem, ko ga pre-našate naokrog, ne deluje.** Vrteče se vsadno orodje lahko zaradi naključnega kontakta zagradi Vaše oblačilo in se zavrtja v Vaše telo.
- n) Prezračevalne reže Vašega električnega orodja morate redno čistiti.** Ventilator motorja povleče v ohlajše prah in velika količina nabranega prahu je lahko vzrok za električno nevarnost.
- o) Ne uporabljajte električnega orodja v bližini gorljivih materialov.** Ti materiali se lahko zaradi iskenja vnamejo.
- p) Ne uporabljajte vsadnih orodij, ki za hla-jenje potrebujejo tekočino.** Uporaba vode ali drugih tekočin lahko povzroči električni udar.
- q) Med delom z obema rokama trdno držite orodje.** Če je orodju priložen dodatni ročaj, ga uporabite. Izguba nadzora lahko povzroči telesne poškodbe.

DODATNA VARNOSTNA NAVODILA ZA DELO

Povratni udarec in ustrezna opozorila

POVRATNI UDAREC IN USTREZNA OPOZORILA

Povratni udarec je nenadna reakcija, ki nastane zaradi zagodenja ali blokiranja vrtečega se vsadnega orodja, na primer brusilnega koluta, brusilnega krožnika, žične ščetke in podobnega. Zagodenje ali blokiranje ima za posledico takojšnjo ustavitev vrtečega se vsadnega orodja. Nekontrolirano električno orodje se zaradi tega pospešeno premakne v smer, ki je nasprotna smeri vrtenja vsadnega orodja.

Če se na primer brusilni kolut zatakne ali zablokira v obdelovancu, se lahko rob brusilnega koluta, ki je potopljen v obdelovanec, zaplete vanj in brusilni kolut se odlomi ali povzroči povratni udarec. Brusilni kolut se nato premakne proti uporabniku ali proč od

njega, odvisno od smeri vrtenja brusilnega koluta na mestu blokiranja. Blokirni koluti se lahko pri tem tudi zlomijo.

Povratni udarec je posledica napačne ali pomanjkljive uporabe električnega orodja. Pre-prečite ga lahko z ustreznimi previdnostnimi ukrepi. Navedeni so v nadaljevanju besedila.

- a) Dobro držite električno orodje in premaknite telo in roke v položaj, v katerem boste lahko prestregli moč povratnega udarca. Če je na voljo dodatni ročaj, ga obvezno uporabljajte in tako zagotovite najboljše možno nadziranje moči povratnih udarcev ali reakcijskih momentov pri zagonu naprave.** Z ustreznimi previdnostnimi ukrepi lahko uporabnik obvlada moč povratnih udarcev in reakcijskih momentov.
- b) Nikoli z roko ne segajte v bližino vrtečih se vsadnih orodij.** V primeru povratnega udarca se lahko orodje premakne čez Vašo roko.
- c) Ne približujte telesa področju, v katerega se lahko v primeru povratnega udarca premakne električno orodje.** Povratni udarec potisne električno orodje v smer, ki je nasprotna smeri premikanja brusilnega koluta na mestu blokiranja.
- d) Posebno previdno delajte v kotih, na ostrih robovih in podobnih površinah. Preprečite, da bi vsadna orodja odskočila od obdelo-vanca in se zagodila.** Vrteče se vsadno orodje se v kotih, na ostrih robovih ali če odskoči, zlahka zagodzi. To povzroči izgubo nadzora ali povratni udarec.
- e) Better translation: Ne nameščajte žaginega rezila za rezbarjenje lesa, segmentiranega diamantnega kolesa z obodno rezo, večjo od 10 mm, ali nazobčanega žaginega lista.** Takšna rezila povzročajo pogoste povratne udarce in izgubo nadzora

DODATNA VARNOSTNA NAVODILA ZA BRUŠENJE IN REZANJE

Varnostna opozorila, posebej namenjena brušenju in rezanju:

- a) Uporabljajte samo brusila, ki so atestirana za Vaše električno orodje in zaščitni pokrov, predviden za ta brusila.** Brusil, ki niso predvidena za Vaše električno orodje, ne boste mogli dobro zavarovati in so zato nevarna.
- b) Abrazivni del koluta mora biti nameščen na sredino podložnega koluta, proč od varovala.** Nepravilno nameščen abrazivni kolut, ki sega izven podložnega, in ga varovalo ne varuje, predstavlja nevarnost.
- c) Varovalo mora biti trdno pritrjeno na električno orodje in nastavljeno tako, da zagotavlja maksimalno varnost za uporabnika električnega orodja.** Varovalo pomaga zaščititi uporabnika pred letječimi delci in nehotenim stikom s kolutom ter iskrami, ki lahko zanetijo tudi požar.
- d) Brusila lahko uporabljate samo za vrste uporabe, ki jih priporoča proizvajalec. Na primer: Nikoli**

ne brusite s stransko ploskvijo rezalne plošče.

Rezalne plošče so namenjene odstranjevanju materiala z robom plošče. Brusilo se lahko zaradi bočnega delovanja sile zlomi.

- e) Za izbrani brusilni kolot vedno uporabljajte nepoškodovane vpenjalne prirobnice pravilne velikosti in oblike. Ustrezne prirobnice podpirajo brusilni kolot in tako zmanjšujejo nevarnost, da bi se kolot zlomil. Prirobnice za rezalne plošče se lahko razlikujejo od prirobnic za druge brusilne kolote.
- f) Ne uporabljajte obrabljenih brusilnih kolotov večjih električnih orodij. Brusilni koloti za večja električna orodja niso konstruirana za višje število vrtljajev, s katerimi delujejo manjša električna orodja in se lahko zato zlomijo.
- g) Pri uporabi brusnih koles z dvojnim namenom vedno uporabljajte pravilno zaščito za izvedeno opravilo. Nepravilna uporaba zaščite lahko ne zagotovi želene ravni varovanja, kar lahko privede do resnih poškodb.
- h) Opozorilo! Brušenje tankih pločevin ali drugih zlahka vibrirajočih struktur z veliko površino lahko povzroči skupno emisijo hrupa, ki je precej višja (do 15 dB) od deklariranih vrednosti emisije hrupa. Takim obdelovancem je treba čim bolj preprečiti oddajanje zvoka z ustreznimi ukrepi, kot je uporaba težkih upogljivih dušilnih blazin. Povečano emisijo hrupa je treba upoštevati tudi pri oceni tveganja izpostavljenosti hrupu in izbiri ustrezne zaščite sluha.

DODATNA VARNOSTNA NAVODILA ZA REZANJE Dodatna varnostna opozorila, posebej za rezanje:

- a) Izogibajte se blokiranju rezalne plošče ali premočnemu pritiskanju na obdelovavec. Ne delajte pretirano globokih rezov.
Preobremenjenost rezalne plošče se poveča, prav tako dovzetnost za zatikanje ali blokiranje in s tem možnost povratnega udarca ali zloma brusila.
- b) Izogibajte se področja pred in za vrtečo se rezalno ploščo. Če boste rezalno ploščo, ki je v obdelovancu, potisnili stran od sebe, lahko električno orodje v primeru povratnega udarca skupaj z vrtečim se kolotom odleti naravnost v Vas.
- c) Če se rezalna plošča zagodži ali če prekinete z delom, električno orodje izklopite in ga držite pri miru, dokler se kolot popolnoma ne ustavi. Nikoli ne poskušajte rezalne plošče, ki se še vrti, potegniti iz reza, ker lahko pride do povratnega udarca. Ugotovite in odstranite vzrok zagoditve.
- d) Dokler se električno orodje nahaja v obdelovancu, ga ne smete ponovno vklopiti. Počakajte, da bo rezalna plošča dosegla polno število vrtljajev in šele potem previdno nadaljujte z rezanjem. V nasprotnem primeru se lahko plošča zatakne, skoči iz obdelovanca ali povzroči povratni udarec.

- e) Plošče ali velike obdelovance ustrezno podprite in tako zmanjšajte tveganje povratnega udarca zaradi zatakne rezalne plošče. Veliki obdelovanci se lahko zaradi lastne teže upognejo. Obdelovavec mora biti podprt z obeh strani, pa tudi v bližini reza in na robu.
- f) Še posebno previdni bodite pri „rezanju žepov“ v obstoječe stene ali v druga področja, v katera nimate vpogleda. Pogrezajoča se rezalna plošča lahko pri zarezovanju v plinske ali vodovodne cevi ter električne vodnike in druge predmete povzroči povratni udarec.
- g) Ne poskušajte izvajati rezanja po krivulji. Pretirano obremenjevanje kolesa poveča obremenitev in dovzetnost za zvijanje ali zatikanje kolesa med rezanjem ter možnost odboja ali zloma kolesa, kar lahko privede do resnih poškodb.





VARNOSTNA OPOZORILA ZA AKUMULATOR

- a) Ne razstavljajte, odpirajte ali odstranjujte celic akumulatorja.
- b) Pazite, da ne povzročite kratkega stika med kontaktoma akumulatorja. Akumulatorjev nikoli ne shranjujte v škatli ali predalu, kjer bi lahko prišlo do kratkega stika zaradi stika kontaktov s prevodnimi predmeti. Kadar akumulator ni nameščen v orodju, ga hranite proč od drugih kovinskih predmetov, kot so sponke za papir, kovanci, ključi, žebliji, vijaki ali drugi drobni kovinski predmeti, ki bi lahko omogočili stik med kontaktoma. Če pride do stika med kontaktoma akumulatorja, to lahko povzroči požar.
- c) Akumulatorja ne izpostavljajte vročini ali ognju. Poskrbite, da ne bo izpostavljen neposredni sončni svetlobi.
- d) Akumulatorja ne izpostavljajte mehanskim udarcem.
- e) Če opazite, da akumulator pušča, pazite, da tekočina ne bo prišla v stik z očmi. Če akumulatorska tekočina vseeno pride v stik z očmi, izperite prizadeto območje z obilo vode in poiščite zdravniško pomoč.
- f) Akumulator shranjujte na čistem in suhem mestu.
- g) Če se akumulator zamaže, ga takoj očistite s čisto in suho krpo.
- h) Akumulator morate pred uporabo napolniti. Pri polnjenju akumulatorja vedno upoštevajte predpisana navodila in postopke.
- i) Če akumulatorja ne polnite, ga odstranite iz polnilca.
- j) Po daljšem obdobju skladiščenja, boste za doseg maksimalne zmogljivosti akumulatorja verjetno morali slednjega nekajkrat napolniti in izprazniti.

- k) Za polnjenje uporabljajte le polnilce, ki jih je predpisal Worx. Nikoli ne uporabljajte polnilcev, ki niso posebej namenjeni za polnjenje vašega akumulatorja.
- l) Nikoli ne uporabljajte polnilcev, ki niso posebej zasnovani za polnjenje vašega akumulatorja.
- m) Akumulatorje shranjujte izven dosega otrok.
- n) Za podrobnosti, si oglejte gradivo, ki je bilo priloženo akumulatorju.
- o) Če orodja ne uporabljate, iz njega odstranite akumulator.
- p) Akumulatorje odlagajte skladno s predpisi.
- q) V napravi ne uporabljajte celic različnih proizvajalcev, zmogljivosti, velikosti ali tipa.
- r) Baterije držite stran od mikrovalov in visokega tlaka.
- s) **Opozorilo! Ne uporabljajte nepolnilnih baterij.**

	Poskrbite, da boste pred menjavanjem dodatkov odstranili akumulator
	Simbol na embalaži velja le za Francijo.
	Litij-ionska baterija, ki je označena s simboli, povezanimi z "ločenim zbiranjem" vseh baterijskih vložkov in baterijskih vložkov. Nato se reciklira ali odstrani, da se zmanjša vpliv na okolje. Baterijski paketi so lahko škodljivi za okolje in zdravje ljudi, ker vsebujejo škodljive snovi.
	Odpadnih električnih naprav ne smete zavreči skupaj z ostalimi gospodinjstskimi odpadki. Dostavite jih na mesto za ločeno zbiranje odpadkov. Glede podrobnosti, se posvetujte z lokalno službo za ravnanje z odpadki.

SIMBOLI

	Zaradi zmanjševanja nevarnosti poškodb, se temeljito seznanite z navodili za uporabo
	Opozorilo
	Uporabljajte zaščito za ušesa
	Uporabljajte zaščito za oči
	Nosite zaščitno masko za prah
	Nosite zaščitne rokavice
	Vedno delujte z dvema rokama
	Če se z baterijo ne ravna pravilno, lahko pride v vodni krog in povzroči škodo ekosistemu. Izrabljenih baterij ne odvrzite kot nesortirane komunalne odpadke.
	Prepovedano sežiganje

2. SESTAVNI DELI

- GUMB ZA ZAKLEPANJE STIKALA**
- STIKALO ZA VKLOP/IZKLOP**
- GUMB ZA SPROSTITEV AKUMULATORJA***
- AKUMULATOR***
- REGULATOR HITROSTI**
- POMOŽNI ROČAJ**
- ŠČITNIK KOLESA**
- KOLUT***
- NOTRANJA PRIROBNICA**
- ZUNANJA PRIROBNICA**
- VILIČASTI KLJUČ**

* Pri standardni dobavi niso vključeni vsi prikazani dodatki.

3. TEHNIČNI PODATKI

Vrsta **WX807; WX807.X; WX808; WX808.X** (8-oznaka naprave, predstavnik kotnih brusilnikov)

	WX807; WX807.X **	WX808; WX808.X **
Napetost	20 V $\overline{\text{---}}$ Max ***	
Št. vrt. brez obremenitve	2500~11500 rpm	
Globina reza	35 mm	30 mm
Velikost koluta	125 mm	115 mm
Vrtina koluta	22.2 mm	
Navoj vretena	M14	
Teža orodja (Golo orodje)	1.6 kg	

** X = 1-999, A-Z, M1-M9 so samo za različne kupce, med temi modeli ni nobenih varnostnih sprememb.
*** Napetost je bila izmerjena brez obremenitve. Začetna napetost akumulatorja doseže maksimum 20 V. Običajna napetost je 18 V.

PRIPOROČENE BATERIJE IN POLNILNIKI

Kategorija	Vtipkajte	Zmogljivost
20V baterijo	WA3644	4.0 Ah
20V Polnilnik	WA3802	2.0 A

Priporočamo vam, da dodatke vedno kupujete v isti trgovini, kot ste kupili strojček. Za podrobnosti si oglejte razlage na embalaži kompleta dodatkov. Pri odločanju o ustreznem dodatku, vam lahko pomaga tudi osebeje v trgovini.

171

PODATKI O HRUPU

		WX807; WX807.X	WX808; WX808.X
Vrednotena raven zvočnega tlaka	Rezalni disk	L_{pA} : 82.9 dB(A)	L_{pA} : 82.7 dB(A)
	Brusilni disk	L_{pA} : 83.2 dB(A)	L_{pA} : 83.0 dB(A)
Vrednotena raven zvočne moči	Rezalni disk	L_{WA} : 90.9 dB(A)	L_{WA} : 90.7 dB(A)
	Brusilni disk	L_{WA} : 91.2 dB(A)	L_{WA} : 91.0 dB(A)

K_{pA} & K_{WA}

3.0 dB(A)

Uporabljajte zaščito za ušesa 

PODATKI O VIBRACIJAH

	WX807; WX807.X	WX808; WX808.X
--	---------------------------	---------------------------

Skupne vrednosti oscilacij (vektorski seštevek treh smeri), skladno z EN 62841:

Brusilnik	Površinsko brušenje ali rezanje z brusnim sredstvom	Rezalni disk	Glavni ročaj	Vrednost emisije vibracij $a_{h,CO} = 4.204 \text{ m/s}^2$	Vrednost emisije vibracij $a_{h,CO} = 4.119 \text{ m/s}^2$
			Pomožni ročaj	Vrednost emisije vibracij $a_{h,CO} = 5.305 \text{ m/s}^2$	Vrednost emisije vibracij $a_{h,CO} = 5.121 \text{ m/s}^2$
			Deklarirana skupna vrednost vibracij	$a_{h,CO} = 5.305 \text{ m/s}^2$	
		Brusilni disk	Glavni ročaj	Vrednost emisije vibracij $a_{h,AG} = 4.535 \text{ m/s}^2$	Vrednost emisije vibracij $a_{h,AG} = 4.431 \text{ m/s}^2$
			Pomožni ročaj	Vrednost emisije vibracij $a_{h,AG} = 5.503 \text{ m/s}^2$	Vrednost emisije vibracij $a_{h,AG} = 5.401 \text{ m/s}^2$
			Deklarirana skupna vrednost vibracij	$a_{h,AG} = 5.503 \text{ m/s}^2$	
Nezanesljivost meritve K = 1.5 m/s ²					

– deklarirana skupna vrednost vibracij je bila merjena v skladu s standardno preskusno metodo in se lahko uporablja za primerjavo enega orodja z drugim

– deklarirano skupno vrednost vibracij je mogoče uporabiti tudi za predhodno oceno izpostavljenosti.

! **OPOZORILO:** Dejanska vrednost emisij vibracij med uporabo strojčka, se lahko razlikuje od navedene, kajti nanjo vpliva tudi način uporabe strojčka, predvsem naslednje okoliščine:

Kako se orodje uporablja in kakšni materiali se režejo.

Ali je strojček v dobrem stanju in ustrezno vzdrževan.

Ali uporabljate ustrezni pripomoček za orodje in je ta oster ter v brezhibnem stanju.

Čvrstost oprijema ročajev in morebitna uporaba dodatkov za zmanjševanje vibracij.

Uporaba strojčka za predviden namen, skladen s temi navodili.

Če strojčka ne uporabljate pravilno, lahko povzroči vibracijski sindrom zapestja in rok.

! **OPOZORILO:** Če želimo resnično natančno oceniti raven izpostavljenosti v dejanskih okoliščinah, moramo upoštevati tudi vse faze delovnega procesa, tudi število vklopov in izklopov strojčka ter čas, ko deluje v prostem teku in neobremenjeno. To lahko znatno zmanjša raven izpostavljenosti tekom celotnega delovnega procesa.

Pomoč pri zmanjševanju tveganja pri izpostavljenosti vibracijam.

Strojček vzdržujte skladno s temi navodili in poskrbite, da bo dobro namazan (kjer je potrebno).

Če boste strojček uporabljali redno, potem investirajte v dodatke za zmanjševanje vibracij.

Delo si organizirajte tako, da boste opravila z visoko ravno vibracij izvajali v več fazah, tekom nekaj dni.

4. NAVODILA ZA UPORABO

Stroj je namenjen rezanju, grobemu obdelovanju in ščetkanju kovinskih in kamnitih materialov.

5. NAVODILA ZA UPORABO



OPOMBA: Preden začnete uporabljati strojček, si pozorno preberite navodila.

SESTAVLJANJE IN NAČIN UPORABE

OPRAVILO	Slika
PRED ZAČETKOM UPORABE	
Namestitvev dodatnega ročaja	Glejte sliko A
Sestavljanje kolut	Glejte sliko B1, B2, B3

Zamenjava koluta

OPOMBA: Pred vsakim delom na stroju odstranite baterijski sklop.

Ploščo odstranite tako, da sledite obratnim korakom na slikah B1, B2, B3.

Polnjenje baterijskega sklopa	Glejte sliko C1
Namestitvev/odstranitev baterijskega sklopa	Glejte sliko C2

DELOVANJE

Uporaba stikala za vklop/izklop	Glejte sliko D1
Prilagajanje hitrosti 6-stopenjska nastavljiva hitrost	Glejte sliko D2
Prilagajanje zaščitnega pokrova diska OPOMBA: Zavrtite pokrov v zeleno smer. Zaprta stran zaščitnega pokrova mora biti vedno obrnjena proti upravljavcu, da med uporabo zagotavlja zaščito pred iskrami, delci in odlomki diska.	Glejte sliko E
Predeli za prijemanje	Glejte sliko F
Grobo brušenje	Glejte sliko G1
Rezanje	Glejte sliko G2

NASVETI ZA DELO S KOTNIM BRUSILNIKOM

1. Strojček zaženite in počakajte, da doseže maksimalno hitrost brez obremenitve.
2. Brusilnega koluta ne preobremenjujte z željo, da bi delali hitreje, kajti tako se bo hitreje obrabil.
3. Vedno delujte pod kotom 15-30 stopinj med ploščo in delovnim kosom pri izvajanju grobega brušenja. Če je kot večji, lahko poškodujete površino obdelovanca. Brusilni kolut pomikajte naprej in nazaj po obdelovancu.
4. Kadar uporabljate rezalni kolut, med delom ne

spreminjajte kota rezanja, sicer se kolut lahko zagodži v obdelovanec in preobremeni motor. Med rezanjem strojček pomikajte proti smeri rezanja. Če strojček pomikate v isti smeri kot se vrtil kolut, slednjega lahko izvrže proti vam.

5. Pri rezanju trdih materialov boste dosegali najboljše rezultate, če boste uporabili kolut z diamantno oblogo.
6. Pri rezanju z diamantnim kolutom se bo slednji zelo ogrel. V tem primeru se bo okoli koluta pojavil oblok isker. Prekinite rezanje in 2-3 minute počakajte, da se orodje ohladi.
7. Vedno poskrbite, da bo obdelovanec trdno vpet in se ne bo mogel premikati.

6. VZDRŽEVANJE

Pred vsakim prilagajanjem, servisiranjem ali vzdrževanjem, odstranite akumulator iz orodja.

Strojček tudi nima nobenih delov, ki bi jih morali servisirati. Za čiščenje strojčka nikoli ne uporabljajte vode ali kemičnih sredstev. Obrišite ga le s suho krpo. Strojček vedno shranjujte na suhem mestu. Poskrbite, da bodo prezačevalne odprtine čiste. Vsi elementi krmiljenja morajo biti čisti, brez prahu. Med uporabo strojčka boste skozi prezačevalne reže lahko opazili iskre. To je običajno in ne bo poškodovalo strojčka.

ODPRAVLJANJE NAPAK

Čeprav je vaš kotni brusilnik zelo preprost za uporabo, si za pomoč pri delu lahko ogledate naslednje:

1. Če je brusilnik med delom povzročal prekomerne vibracije, preverite, ali je zunanja prirobnica dobro privita in pravilno nameščena na prirobnico.
2. Če opazite, da je kolut poškodovan, ga zamenjajte z novim, sicer lahko pride do poškodb. Rabljene kolute odlagajte skladno s predpisi za tovrstne odpadke.
3. Če obdelujete aluminijaste ali podobne mehke zlitine, se bo brusilno kolo izdatneje mašilo.

ZA AKUMULATORSKA ORODJA

Območje temperature okolice za uporabo in shranjevanje orodja ter akumulatorja je 0 °C -45 °C. Priporočeno območje temperature okolice pri polnjenju je 0 °C - 40 °C.

Podrobnosti glede varnega odlaganja uporabljenih baterij:

Ob koncu življenjske dobe naprave varno odstranite

baterijski paket, preden napravo odvržete. Ne odlagajte baterij in jih ne mečite v običajen smetnjak. Prav tako ne odstranjujte baterije skupaj z napravo. Odstranite uporabljen baterijski paket iz naprave in ga odložite na najbližji ali priročen poseben zbirni center za recikliranje. V primeru dvoma se posvetujte z lokalnim organom za varstvo okolja. Nespravilno odlaganje baterij lahko privede do vstopa vodnega kroga, kar je lahko nevarno za ekosistem. Ne odvrzite odpadnih baterij med nesortirane komunalne odpadke.

7. VAROVANJE OKOLJA



Odpadnih električnih orodij ne smete zavreči skupaj z ostalimi gospodinjstskimi odpadki. Dostavite jih na mesto za ločeno zbiranje odpadkov. Glede podrobnosti, se posvetujte z lokalno službo za ravnanje z odpadki.

8. IZJAVA O SKLADNOSTI

Mi,
Positec Germany GmbH
Postfach 680194, 50704 Cologne, Germany

V imenu družbe Positec izjavljamo, da je izdelek, Opis izdelka **Akumulatorski brusilnik**
Vrsta **WX807; WX807.X; WX808; WX808.X**
(8-oznaka naprave, predstavnik kotnih brusilnikov)
Funkcija **neposredno in obrobn brušenje**
Serijska številka **Najdete jo na označevalni nalepki**

Skladen z naslednjimi direktivami,
2006/42/EC, 2014/30/EU, 2011/65/EU & (EU)2015/863

In izpolnjuje naslednje standarde:
EN 62841-1, EN IEC 62841-2-3, EN IEC 55014-1, EN IEC 55014-2, EN IEC 63000

Oseba, ki je pooblaščenca za skladnost tehnične dokumentacije,

Ime: Marcel Filz
Naslov: Positec Germany GmbH
Postfach 680194, 50704 Cologne, Germany

2025/05/14
Allen Ding
Namestnik načelnika inženir, Testiranje in certificiranje
Pooblaščen za izdajo izjave o skladnosti v imenu

proizvajalca
Positec Technology (China) Co., Ltd
18, Dongwang Road, Suzhou Industrial Park, Jiangsu 215123, P. R. China

IZJAVA O SKLADNOSTI (BATERIJO)

Mi,
Positec Germany GmbH
Postfach 680194, 50704 Cologne, Germany

V imenu družbe Positec izjavljamo, da je izdelek Opis izdelka **Baterijo**
Vrsta izdelka **WA3644**
Funkcija **Zagotovite energijo za električno orodje, vrtnarsko orodje in podobne izdelke.**
Serijska številka **Najdete jo na označevalni nalepki**

Skladno z naslednjo uredbo in direktivami:
(EU) 2023/1542, 2011/65/EU & (EU) 2015/863

In izpolnjuje naslednje standarde,
EN 62133-2, EN IEC 63000

Oseba, ki je pooblaščenca za skladnost tehnične dokumentacije,

Ime Marcel Filz
Naslov Positec Germany GmbH
Postfach 680194, 50704 Cologne, Germany

2025/05/14
Allen Ding
Namestnik glavnega inženirja, testiranje in certifikacija
Pooblaščen za izdajo izjave o skladnosti v imenu proizvajalca
Positec Technology (China) Co., Ltd
18, Dongwang Road, Suzhou Industrial Park, Jiangsu 215123, P. R. China

İÇİNDEKİLER

1. GÜVENLİK TALİMATLARI
2. BİLEŞEN LİSTESİ
3. TEKNİK VERİLER
4. AMAÇLANAN KULLANIM
5. KULLANIM TALİMATLARI
6. BAKIM
7. ÇEVRE KORUMA
8. UYUMLULUK BEYANI

1. GÜVENLİK TALİMATLARI ORJİNAL İŞLETME TALIMATI ÜRÜN GÜVENLİĞİ ELEKTRİKLİ EL ALETLERİ İÇİN GENEL GÜVENLİK UYARILARI



UYARI Bu elektrikli el aletiyle birlikteUYARİgelen tüm güvenlik uyarılarını, talimatları, resim ve açıklamaları okuyun. Aşağıda bulunan talimatlara uyulmaması halinde elektrikçarpmalarına, yangınlara ve/veya ağır yaralanmalara neden olabilir.

Bütün uyarıları ve talimat hükümlerini ileride kullanmaküzere saklayın.

Uyari ve talimat hükümlerinde kullanılan "elektrikli el aleti" terimi, akım şebekesine bağlı (elektrikli) aletlerle akü ile çalışan aletleri (akülü) kapsamaktadır.

1) Çalışma yeri güvenliği

- Çalıştığınız yeri temiz tutun ve iyi aydınlatın.** Dağınıkuveya karanlık alanlar kazalara davetiyi çıkarır.
- Yakınında patlayıcı maddeler, yanıcı sıvı, gaz veya otoların bulunduğu yerlerde elektrikli el aleti ile çalışmayın.** Elektrikli el aletleri, toz veya buharların tutuşmasına neden olabilecek kıvılcımlar çıkarırlar.
- Elektrikli el aleti ile çalışırken çocukları ve etraftaki kişileri uzakta tutun.** Dikkatiniz dağılılacak olursa alet kontrolünü kaybedebilirsiniz.
- Elektrik güvenliği**
- Elektrikli el aletin fişi prize uymalıdır.** Fişi hiçbir zaman değiştirmeyin. Korumalı (topraklanmış) elektrikli el aletleri ile birlikte adaptör fiş kullanmayın. Değiştirilmemiş fiş ve

uygun priz elektrikçarpma tehlikesini azaltır.

- Borular, kalorifer petekleri, ısıtıcılar ve buzdolapları gibi topraklanmış yüzeylerle vücudunuzun temasinden kaçının.** Vücudunuz topraklandığı andabüyük bir elektrik çarpma tehlikesi ortaya çıkar.
- Elektrikli el aletlerini yağmur altında veya nemli ortamlarda bırakmayın.** Suyun elektrikli el aleti içinesızması elektrik çarpma tehlikesini artırır.
- Kabloya zarar vermeyin.** Elektrikli el aletini uka blosundan tutarak taşımayın, kabloyu kullanarak çekmeyin veya kablodan çekerek fişi çıkarmayın. Kabloyu ateş, yanıcı ve/veya keskin ve hareket eden maddelerden uzak tutun. Hasarlı veya dolaşmış kablo elektrik çarpma tehlikesini artırır.
- Bir elektrikli el aleti ile açık havada çalışırken mutlaka açık havada kullanılmaya uygun uzatma kablosu kullanın.** Açık havada kullanılmaya uygun uzatmakablosunun kullanılması elektrik çarpma tehlikesini azaltır.
- Elektrikli el aletin nemli ortamlarda çalıştırılması şartsa mutlaka kaçak akım koruma rölesi kullanın.** Kaçak akım koruma rölesi şalterinin kullanımı elektrikçarpma tehlikesini azaltır.

3) Kişilerin Güvenliği

- Dikkatli olun, ne yaptığınızı dikkat edin, elektrikli el aleti ile işinizi makul bir tempo ve yöntemle yürütün.** Yorgunsanız, kullandığınız hapların, ilaçların veya alkolün etkisinde iseniz elektrikli el aletini kullanmayın. Elektrikli el aletini kullanırken bir an dikkatsizlik önemli yaralanmalara neden olabilir.
- Daima kişisel koruyucu donanım kullanın.** Daima koruyucu gözlük kullanın. Elektrikli el aletin türü ve kullanımına uygun olarak; toz maskesi, kaymayan iş ayakkabıları, koruyucu kask veya koruyucu kulaklık gibikoruyucu donanım kullanımı yaralanma tehlikesini azaltır. Aleti yanlışlıkla çalıştırmaktan kaçının.
- Güç kaynağına ve/veya aküye bağlamadan, elinize alptaşmadan önce elektrikli el aletin kapalı olduğundan emin olun.** Elektrikli el aletini parmağınız şalter üzerinde dururken taşırsanız ve elektrikli el aletiaçıkken fişi prize sokarsanız kazalara neden olabilirsiniz.
- Elektrikli el aletini çalıştırmadan önce ayar aletlerini veya anahtarları aletten çıkarın.** Elektrikli el aletinin dönen parçaları içinde bulunabilecek bir yardımcı alet yaralanmalara neden olabilir.
- Çalışırken vücudunuz anormal durumda olmasın.** Çalışırken duruşunuz güvenli olsun ve dengeyi her zaman koruyun. Bu sayede elektrikli el aletini beklenmedik durumlarda daha iyi kontrol edebilirsiniz. Uygun iş elbiseleri giyin.

- f) **Uygun şekilde giyinin. Geniş giysiler giymeyin ventaki takmayın. Saçlarınızı ve giysileriniz aletinhareketli parçalarından uzak tutun.** *Bol giysiler, uzunsaçlar veya takılar aletin hareketli parçaları tarafından tutulabilir.*
- g) **Toz emme donanımı veya toz tutma tertibatukullanırken, bunların bağlı olduğundan ve doğru kullanıldığından emin olun.** *Toz emme donanımının kullanımı tozdan kaynaklanabilecekt tehlikeleri azaltır.*
- h) **Aletleri sık kullanmanız sebebiyle onlara alışmış olmanız, güvenlik prensiplerine uymazı önlememelidir.** *Dikkatsiz bir hareket, bir anda ciddi yaralanmalara yol açabilir*
- 4) **Elektrikli el aletlerinin kullanımı ve bakımı**
- a) **Elektrikli el aletini aşırı ölçüde zorlamayın. Yaptığınız iş için uygun elektrikli el aletleri kullanın.** *Uygun performanslı elektrikli el aleti ile, belirlenen çalışma alanında daha iyi ve güvenli çalışırsınız.*
- b) **Şalteri bozuk olan elektrikli el aletini kullanmayın.** *uAçılıp kapanamayan bir elektrikli el aleti tehlikelidir ve onarılmalıdır.*
- c) **Elektrikli el aletinde bir ayarlama işlemine başlamadan, herhangi bir aksesuarı değiştirirken veya elektrikli el aletini elinizden bırakırken fişi güç kaynağından çekin veya aküyü çıkarın.** *Bu önlem, elektrikli el aletinin yanlışlıkla çalışmasını önler.*
- d) **Kullanım dışı duran elektrikli el aletlerini çocuklarını ulaşamayacağı bir yerde saklayın.** *Aleti kullanmayabilmeyen veya bu kullanım kılavuzunu okumayan kişiler aletle çalışmasına izin vermeyin.* *Deneyimsiz kişiler tarafından kullanıldığında elektrikli el aletleri tehlikelidir.*
- e) **Elektrikli el aletinizin ve aksesuarlarınızın bakımını düzenli yapın.** *Elektrikli el aletinizin kusursuz olarak çalışmasını engelleyebilecek bir durumun olup olmadığını, hareketli parçaların kusursuz olarak işlev görüp görmediklerini ve sıkışık sıkışmadıklarını, parçaların hasarlı olup olmadığını kontrol edin.* *Elektrikli el aletini kullanmaya başlamadan önce hasarlı parçaları onartın.* *Birçok iş kazası elektrikli el aletlerine yeterli bakım yapılmamasından kaynaklanır.*
- f) **Kesici uçları daima keskin ve temiz tutun.** *Özenle bakım yapılmış keskin kenarlı kesme uçlarının malzeme içinde sıkışma tehlikesi daha azdır ve daha rahat kullanımlanağı sağlarlar.*
- g) **Elektrikli el aletini, aksesuarı, uçları ve benzerlerini, ubu özel tip alet için öngörülen talimata göre kullanın.** *Bu sırada çalışma koşullarını ve yaptığınız işi dikkate alın.* *Elektrikli el aletlerinin kendileri için öngörülen alanlarında kullanılması tehlikeli durumlara neden olabilir.*
- h) **Tutamak ve kavrama yüzeylerini kuru, yağsız**

ve temiz tutun. *Kaygan tutamak ve kavrama yüzeyleri, aletin beklenmeyen durumlarda güvenli şekilde tutulmasını ve kontrol edilmesini engeller.*

- 5) **Aküülü aletlerin özenli bakımı ve kullanımı**
- a) **Aküüyü sadece üreticinin tavsiye ettiği şarj cihazı ile şarj edin.** *Bir akünün şarjına uygun olarak üretilmiş şarj cihazı başka bir akünün şarjı için kullanılırsa yangın tehlikesi ortaya çıkar.*
- b) **Sadece ilgili elektrikli el aleti için öngörülen aküleri kullanın.** *Başka akülerin kullanımı yaralanmalara veya yangınlar neden olabilir.*
- c) **Kullanılmayan aküyü büro ataçları, madeni bozuk paralar, anahtarlar, çiviler, vidalar veya metal nesnelere uzak tutun.** *Bunlar köprüleme yaparak kontaklara neden olabilir. Akü kontakları arasındaki birkaç devre yanmalara veya yangınlara neden olabilir.*
- d) **Yanlış kullanım durumunda aküden sıvı dışarı sızabilir.** *uBu sıvı ile temastan kaçının. Yanlışlıkla temas ederseniz su ile iyice yıkayın. Egger sıvı gözlerinize gelecekt olursa hemen bir hekime başvurun.* *Dışarı sızan akü sıvısı cilt tahrişlerine ve yanmalara neden olabilir.*
- e) **Hasarlı veya değiştirilmiş akü veya el aletini kullanmayın.** *Hasarlı veya değiştirilmiş aküler beklenmedik davranışlara yol açarak yangın, patlama veya yaralanmalara neden olabilir.*
- f) **Aküyü veya aleti ateşe veya yüksek sıcaklıklara maruz bırakmayın.** *Ateşe veya 130°C üstündeki sıcaklıklara maruz kalma patlamalara yol açabilir.*
- g) **Tüm şarj talimatlarını uygulayın ve akü ya da aleti talimatlarda belirtilen sıcaklık aralığının dışında şarj etmeyin.** *Hatalı şarj veya belirlenen aralık dışındaki sıcaklıklarda şarj aküye zarar vererek yangın riskini yükseltebilir.*
- 6) **Servis**
- a) **Elektrikli el aletinizi sadece yetkili personele veya orijinal yedek parça kullanma koşulu ile onartın.** *Busayede elektrikli el aletinin güvenliğini sürekli hale getirirsiniz.*
- b) **Hasarlı akülerde onarım işlemi yapmayın.** *Akülerin onarımı sadece üretici veya yetkili servisler tarafından yapılmalıdır.*

TÜM İŞLEMLER İÇİN GÜVENLİK TALİMATLARI

Taşlama veya kesme işlemleri için ortak güvenlik uyarıları:

- a) **Bu elektrikli el aleti, taşlama veya kesme işlemleri için tasarlanmıştır.** *Elektrikli el aleti ekinde bulunan bütün uyarılara, talimat hükümlerine, şekillere ve veriler uyun.* *Aşağıdaki talimat hükümlerine uymadığınız takdirde elektrik çarpması, yangın ve/veya ağır*

yaralanma tehlikesi ortaya çıkabilir.

- b) Zımparalama, tel fırçalama, parlatma veya delik açma gibi işlemler bu elektrikli el aleti ile yapılmamalıdır.** Bualet için öngörülmemeyen uygulamalar tehlikeli durumların veyaralanmalarının ortaya çıkmasına neden olabilir.
- c) Bu elektrikli el aletini, üretici tarafından özel olarak tasarlanıp belirtilmemiş bir şekilde kullanacak şekilde değiştürmeyin.** Böyle bir dönüştürme kontrol kaybına neden olabilir ve ciddi kişisel yaralanmalara yol açabilir.
- d) Üretici tarafından özel olarak bu alet öngörülmemeyen vetavsiye edilmeden aksesuar kullanmayın.** Bir aksesuarı elektrikli el aletinize takabiliyor olmanız, o aksesuarın gü-venli olarak kullanılabileceği anlamına gelmez.
- e) Kullanılan ucun müsaade edilen devir sayısı en azındanelektrikli el aletinin tip etiketinde belirtilen devir sayısına kadar olmalıdır.** Müsaade edilenden hızlı dönen aksesuar kırılabilir ve etrafa yayılabilir.
- f) Kullanılan ucun dış çapı ve kalınlığı elektrikli el aletini-zin ölçülerine uymalıdır.** Ölçüsü uygun olmayan uçlar ye-teri derecede kapatılamaz veya kontrol edilemez.
- g) Aksesuarın montaj ölçüleri, elektrikli el aletinin montaj donanımının ölçülerine uyumlu olmalıdır.** Elektrikli el aletine tam ve hassas biçimde tespit edilmeyen uçlar düzensiz dönerler, aşırı ölçüde titreşim yaparlar ve aletinin kontrolünün kaybına neden olurlar.
- h) Hasarlı uçları kullanmayın.** Her kullanımdan önce taşla-ma disklerinde çatlak ve çizik olup olmadığını, zımparatablolarında çizik ve aşınma olup olmadığını. Elektrikli el aleti veya uç yere düşecek olursa ha-sar görüp görmediklerini kontrol edin, gerekirse ha-sar görmemiş başka bir uç kullanın. Kullanacağınız ucukontrol edip taktıktan sonra ucun dönme alanı yakının-da bulunan kişileri uzaklaştırın ve elektrikli el aletininbir dakika en yüksek devir sayısında çalıştırın. Hasarlıuçlar çoğu zaman bu test süresinde kırılır.
- i) Kişisel koruyucu donanım kullanın.** Yaptığınız işe göretam yüz siperliği, göz koruma donanımı veya koruyucugözlük kullanın. Eğer uygunsa küçük taşlama ve malze-me parçacıklarına karşı koruma sağlayan toz maskesi, koruyucu kulaklık, koruyucu iş eldivenleri veya özel işönlüğü kullanın. Gözler çeşitli uygulamalarda etrafa sav-rulan parçacıklardan korunmalıdır. Toz veya soluma mas-kesi çalışma sırasında ortaya çıkan tozları filtre eder. Uzunsüre yüksek gürültü altında çalışırsanız işitme kaybına uğ-rayabilirsiniz.
- j) Başkalarının çalıştığınız yerden güvenli uzaklıkta olma-sına dikkat edin.** Çalışma alanınıza girmek zorundaolan herkes koruyucu donanım kullanmalıdır. İş parçası-nın veya ucun

kırılması sonucu ortaya çıkan parçacıklar et-rafı savrularak çalışma alanınızın dışındaki kişileri de yara-layabilir.

- k) Uçun görünmeyen elektrik kablolarına rastlama olasılı-ğının bulunduğu işlerde aleti sadece izolasyonlu tutu-duğundan tutun.** Gerilim ileten kablolarla temasa gelindi-ğinde aletin metal parçaları da elektrik gerilimine maruz ka-labilir ve elektrik çarpmaları olabilir.
- l) Uç tam olarak durmadan elektrikli el aletinin elinizden bırakmayın.** Dönmekte olan uç aleti bırakcağız yüzeye te-mas edebilir ve elektrikli el aletinin kontrolünü kaybedebi-lirsiniz.
- m) Elektrikli el aletini çalışır durumda taşımayın.** Giysileri-niz rastlantı sonucu dönmekte olan uç tarafından tutulabilirve uç bedenize temas edebilir.
- n) Elektrikli el aletinizin havalandırma deliklerini düzenliolarak temizleyin.** Motor fanı tozu aletin gövdesine çekerve metal tozunun aşırı birikimi elektrik çarpma tehlikesi ya-ratır.
- o) Elektrikli el aletini yanıcı malzemenin yakınında kullan-mayın.** Kuvılcımlar bu malzemeyi ısıtılabılır.
- p) Sıvı soğutucu madde gerektiren uçları kullanmayın.** Su-yun veya diğer sıvı soğutucu maddenin kullanımı elektrikçarpmasına neden olabilir.
- q) Çalışma sırasında eliniz mutlaka tutma sapında olmalıdır.** Aletle birlikte verilen yardımcı sapları daima kullanın. Kontrol kaybı kişisel yaralanmalara neden olabilir.

TÜM İŞLEMLER İÇİN EK GÜVENLİK TALİMATLARI

Geri tepme ve buna ait uyarılar

Geri tepme, dönmekte olan taşlama diski, zımpara tablası, tel fırça ve benzeri uçların takılması veya bloke olması so-nucu ortaya çıkan ani tepkidir. Takılma ve blokaj dönmekteolan ucun ani olarak durmasına neden olur. Bu gibi durum-larda elektrikli el aleti blokaj yerinden ucun dönme yönü-nün tersine doğru savrulur.

Örneğin bir taşlama diski iş parçası içinde takılır veya blo-ke olursa, taşlama diskinin içine giren kenarı tutulur ve diskin kırılır veya geri tepme kuvvetinin ortaya çıkmasına neden olur. Bu durumda taşlama diski blokaj yerinden, diskindönme yönüne bağlı olarak kullanıcıya doğru veya kullanıcı-nın tersine hareket eder. Bu gibi durumlarda taşlamadisklerinin kırılma olasılığı da vardır. Geri tepme kuvveti elektrikli el aletinin yanlış veya hatalıkullanımı sonucu ortaya çıkar. Geri tepme kuvvetleri aşağı-da açıklanan koruyucu önlemlerle önlenebilir.

- a) Elektrikli el aletini sıkıca tutun ve bedeniniz ile ellerini-zi geri tepme kuvvetlerini rahatça karşılayabilecek du-ruma getirin.** Alet

hızlanırken ortaya çıkabilecek gerit tepme kuvvetlerini veya reaksiyon momentlerini optima-ölçüde karşılayabilmek için eğer varsa her za-man ek tutamağı kullanın. Kullanıcı uygun önlemler ala-rak geri tepme ve reaksiyon kuvvetlerine hakim olabilir.

- b) Elinizi hiçbir zaman dönen ucun yakınına getirmeyin. Uç geri tepme sırasında elinize doğru hareket edebilir.
- c) Bedeninizi geri tepme sırasında elektrikli el aletinin ha-reket edebileceğı alandan uzak tutun. Geri tepme kuvve-ti elektrikli el aletini blokaj yerinden taşlama diskinin dön-me yönünün tersine doğru iter.
- d) Özellikle köşeleri, keskin kenarları ve benzerlerini iş-lerken dikkatli olun. Ucun iş parçasından dışarı çıkma-sını ve takılıp sıkışmasını önleyin. Dönmekte olan uç kö-şelerde, keskin kenarlarda çalışırken sıkışmaya eğilimlidir. Bu ise kontrol kaybına veya geri tepmeye neden olur.
- e) Testere zinciri, ahşap oyma bıçağı, çevresel aralığı 10 mm'den büyük olan segmentli elmas disk veya dişli testere bıçağı takmayın. Bu gibi uç-lar sık sık geri tepme kuvvetine veya elektrikli el aletinin kontrolünün kaybedilmesine neden olur.

disklerini destekler ve kırılma tehlike-sini önlerler. Kesici taşlama diskleri için öngörülen fla-nşlardığer uçlara ait fla-nşlardan farklı olabilir.

- f) Büyük elektrikli el aletlerini ait yıpranmış taşlama disk-lerini kullanmayın. Büyük elektrikli el aletlerinde kullanı-lan taşlama diskleri yüksek devirli küçük el aletlerinde kul-lanılmaya elverişli değildirlir ve kırılabilirler.
- g) Çift amaçlı diskler kullanıldığında, her zaman yapılan uygulamaya uygun koruyucu muhafazayı kullanın. Uygun muhafaza kullanılmaması, beklenen korumayı sağlamayabilir ve ciddi yaralanmalara yol açabilir.
- h) Uyarı! Geniş yüzeyli ince metal levhalar veya kolayca titreşime giren diğ-er yapıların taşlanması, bildirilen gürlü-tü emisyon seviyelerinden çok daha yüksek (15 dB'ye kadar) toplam gürlü-tü emisyonuna neden olabilir. Bu tür iş parçaları, örneğ-in ağır ve esnek sönümleyici matlar kullanılarak ses yaymaları mümkün olduğunca önlenmelidir. Artan gürlü-tü seviyesi, hem gürlü-tü maruziyeti risk değerlendirmesinde hem de uygun işitme koruyucu seçimi sırasında dikkate alınmalıdır.

KESME İŞLEMLERİ İÇİN EK GÜVENLİK TALİMATLARI

Kesme işlemlerine özel ek güvenlik uyarıları:

- a) Kesici taşlama diskinin bloke olmasını sağlayın veya bu diske yüksek bastırma kuvveti uygulamayın. Aşırıderinlikte kesme yapmayın. Kesici taşlama ucuna aşırıyüklenme açıldırma yapılmasına veya blokaja neden ola-bilir ve bunun sonunda da geri tepme kuvveti oluşabilir ve-ya taşlama ucu kırılabilir.
- b) Dönmekte olan kesici taşlama diskinin ön ve arka alanı-na yaklaşmayın. Kesici taşlama diskinin iş parçasından dı-şarı çıkarırsanız bir geri tepme kuvveti oluştuğunda dönendisk size doğru savrulabilir.
- c) Kesici taşlama diski sıkışacak olursa veya siz işe ara ve-rirseniz elektrikli el aletini kapatın ve disk tam olarakturuncaya kadar aleti sakın biçimde tutun. Dönmekteolan kesici taşlama diskinin hiçbir zaman kesme yerin-den çıkarmayı denemeyin, aksi takdirde geri tepmekuvveti oluşabilir. Sıkışmanın nedenini tespit edin ve gi-derin.
- d) Elektrikli el aleti iş parçası içinde bulunduğu süreçteonu tekrar çalıştırmayın. Kesme işine dikkatli biçimde devam etmeden önce kesme diskinin en yüksek devireulaşmasını bekleyin. Aksi takdirde disk takılabilir, iş par-çasından çıkabilir veya bir geri tepme kuvveti oluşabilir.
- e) Kesici taşlama diskinin sıkışması sonucu oluşabilecekgeri tepme kuvvetlerini önlemek için büyük levha veyaiş parçalarını destekleyin.

TAŞLAMA VE KESME İŞLEMLERİ İÇİN EK GÜVENLİK TALİMATLARI

Taşlama ve kesici taşlama için özel uyarılar:

- a) Sadece elektrikli el aletiniz için müsaade edilen taşla-ma uçlarını ve bu uçlar için öngörülen koruyucu kapağıkullanın. Bu elektrikli el aleti için öngörülme-yen taşlamauçları yeterli ölçüde kapatılmazlar ve güvenli değildirlir.
- b) Dirsekli taşlama diskleri, taşlama yüzeyleri koruyucukapak kenarı düzlemini aşmayacak biçimde takılmalı-dır. Usulüne göre takılmamış, koruyucu kapak kenarınaşan bir taşlama diski yeterli ölçüde kapatılamaz.
- c) Koruyucu kapak elektrikli el aletine güvenli bir biçimdetakılmış olmalı ve en yüksek güvenliği sağlamak üzeretaşlama ucunun mümkün olan en küçük parçası kullanı-cıyı gösterecek biçimde ayarlanmalıdır. Koruyucu kapakullanıcıyı iş parçasından kopan parçacıklara, taşlamaucuyla yanlışlıkla temasa, kıvımlara ve giysilerin tutuşma-sına karşı korur.
- d) Taşlama uçları sadece tavsiye edilen uygulamalardakullanılabilir. Örneğ-in: Bir kesme diskinin kenarı ilehiçbir zaman taşlama yapmayın. Kesici taşlama diskleriuçları ile malzeme kazıma için geliştirilmiştir. Bu uç-larayandan baskı uygulandığında kırılabilirler.
- e) Seçtiğiniz taşlama diski için daima hasar görmemişdoğru büyüklük ve biçimde germe fla-nşı kullanın. Uy-gun fla-nşlar taşlama

Büyük iş parçaları kendi ağır-lıkları ile bükülebilir. Büyük iş parçaları iki yandan desteklenmelidir, hem kesme hattının yakınından hem de kenar-dan.











- f) **Duvarlar veya diğer görülmeyen alanların olduğu yer-lerde özellikle "cep kesmelerinde" dikkatli olun.** Malze-me içine dalan kesici taşlama diskleri kesme işlemi sırasında gaz veya su borularına, elektrik kablolarına veya diğer nesnelere rastlayarak geri tepme kuvveti oluşturabilirler.
- g) **Kavisli kesim yapmaya çalışmayın.** Diskin aşırı zorlanması, kesim sırasında burulma veya sıkışma riskini artırır ve bu durum geri tepmeye veya disk kırılmasına neden olarak ciddi yaralanmalara yol açabilir.



PİL PAKETİ İÇİN GÜVENLİK UYARILARI

- a) **Pil hücrelerini veya pil paketini parçalamayın, açmayın veya ezmeyin.**
- b) **Pil paketini kısa devre yaptırmayın. Pil paketlerini rasgele bir kutuya veya çekmeceye koyarak kısa devreye neden olabilecek metal nesnelere saklamayın.** Pil paketi kullanılmadığında, metal klips, bozuk para, anahtar, çivi, vida veya diğer küçük metal nesnelere gibi diğer metal nesnelere uzak tutun, aksi takdirde terminalleri birbirine bağlayarak yanıklara veya yangına neden olabilir.
- c) **Pil paketini ısıya veya ateşe maruz bırakmayın. Güneş ışığından uzak tutun.**
- d) **Pil paketini mekanik darbelerle maruz bırakmayın.**
- e) **Pilin sızması durumunda, sıvının cilt veya gözle temas etmesine izin vermeyin. Temas olması durumunda etkilenen bölgeyi bol su ile yıkayın ve tıbbi yardım alın.**
- f) **Pil paketini temiz ve kuru tutun.**
- g) **Terminaller kirlenirse temiz bir kuru bezle silin.**
- h) **Pil paketi kullanılmadan önce şarj edilmelidir. Her zaman bu kılavuzu takip edin ve doğru şarj prosedürünü uygulayın.**
- i) **Kullanılmadığında pili şarjda bırakmayın.**
- j) **Uzun süreli depolama sonrası, maksimum performans elde etmek için pili birkaç kez şarj edip boşaltmak gerekebilir.**
- k) **Yalnızca Worx tarafından belirtilen şarj cihazıyla şarj edin. Ekipmanla birlikte sağlanmayan başka bir şarj cihazı kullanmayın.**
- l) **Ekipman için tasarlanmamış bir pil paketini kullanmayın.**
- m) **Pil paketini çocukların erişiminden uzak tutun.**
- n) **Gelecekte referans için orijinal ürün belgelerini saklayın.**
- o) **Kullanılmadığında pili ekipmandan çıkarın.**
- p) **Doğru şekilde atın.**

- q) **Bir cihaz içinde farklı üretim, kapasite, boyut veya tipte pilleri karıştırmayın.**
- r) **Pili mikrodalga ve yüksek basınçtan uzak tutun.**
- s) **Uyarı! Şarj edilemeyen pilleri kullanmayın.**

SEMBOLLER

	Yaralanma riskini azaltmak için, kullanıcı kullanım kılavuzunu okumalıdır.
	Uyarı
	Kulak koruması takın.
	Göz koruması takın.
	Toz maskesi takın.
	Koruyucu eldiven giyin.
	Her zaman iki elle çalıştırın
	Atık piller uygun şekilde atılmadığında su döngüsüne karışarak ekosistem için tehlike oluşturabilir. Atık pilleri ayrıştırılmamış belediye atıkları olarak atmayın.
	Yakmayın.
	Aksesuarları değiştirmeden önce bataryanın çıkarıldığından emin olun.
	Ambalaj üzerindeki sembol yalnızca Fransa içindir.

 <p>Li-Ion</p>	<p>Li-Ion pil Bu ürün, tüm pil paketleri ve pil için "ayrı toplama" sembolü ile işaretlenmiştir. Çevreye olan etkisini azaltmak amacıyla geri dönüştürülecek veya demonte edilecektir. Pil paketleri, tehlikeli maddeler içerdiğinden çevre ve insan sağlığı için tehlikeli olabilir.</p>
	<p>Elektrikli atık ürünler, evsel atıklarla birlikte atılmamalıdır. Uygun geri dönüşüm olanakları olan yerlerde geri dönüşüm yapın. Geri dönüşüm önerileri için yerel yetkililere veya satıcıya danışın.</p>

Disk boyutu	125 mm	115 mm
Disk göbek deliği	22.2 mm	
Mili dişi	M14	
Makine ağırlığı (Boş alet)	1.6 kg	

** X=1-999, A-Z, M1-M9 yalnızca farklı müşteriler için kullanılır, bu modeller arasında güvenlik ile ilgili herhangi bir değişiklik yoktur.

*** Yük olmadan ölçülen gerilim. Başlangıç batarya gerilimi maksimum 20 volta ulaşır. Nominal gerilim 18 voltttur.

TAVSİYE EDİLEN BATARYALAR VE ŞARJLAR

Kategori	Model	Kapasite
20 V Batarya	WA3644	4.0 Ah
20 V Şarj cihazı	WA3802	2.0 A

Aksesuarlarınızı aracı satın aldığınız aynı mağazadan almanızı öneririz. Daha fazla ayrıntı için aksesuar ambalajına başvurun. Mağaza personeli size yardımcı olabilir ve tavsiye verebilir.

2. BİLEŞEN LİSTESİ

1.	MİL KILITLEME DÜĞMESİ
2.	AÇMA/KAPAMA ANAHTARI
3.	BATARYA PAKETİ AÇMA DÜĞMESİ *
4.	BATARYA PAKETİ *
5.	HIZ AYARI
6.	EK TUTMA KOLU
7.	DISK KORUYUCU
8.	DISKI *
9.	İÇ FLANŞ
10.	DIŞ FLANŞ
11.	ANAHTAR

* Gösterilen veya tanımlanan tüm aksesuarlar standart teslimata dahil değildir.

3. TEKNİK VERİLER

Tip **WX807; WX807.X; WX808; WX808.X** (8-makine tanımı, taşlama makinesi temsilcisi)

	WX807; WX807.X **	WX808; WX808.X **
Gerilim	20 V \approx Max ***	
Yüksüz hızı	2500~11500 rpm	
Kesme derinliği	35 mm	30 mm

GÜRÜLTÜ BİLGİSİ

		WX807 WX807.X	WX808 WX808.X
A Ağırlıklı Ses Basıncı	Kesme diski	L_{pA} : XX dB(A)	L_{pA} : XX dB(A)
	Taşlama diski	L_{pA} : XX dB(A)	L_{pA} : XX dB(A)
A Ağırlıklı Ses Gücü	Kesme diski	L_{wA} : XX dB(A)	L_{wA} : XX dB(A)
	Taşlama diski	L_{wA} : XX dB(A)	L_{wA} : XX dB(A)
		K_{pA} & K_{wA}	XX dB(A)

Kulak koruması takın. 

TİTREŞİM BİLGİSİ

				WX807 WX807.X	WX808 WX808.X
Titreşim Toplam Değerleri (Üç Eksenli Vektör Toplamı) EN 62841'e Göre Belirlenmiştir:					
Taşlama makinesi	Yüzeysel taşlama veya aşındırıcı kesme	Kesme diski	Ana tutamak	Titreşim Yayım Değeri $a_{h,CO} = XX \text{ m/s}^2$	Titreşim Yayım Değeri $a_{h,CO} = XX \text{ m/s}^2$
			Ek Tutma Kolu	Titreşim Yayım Değeri $a_{h,CO} = XX \text{ m/s}^2$	Titreşim Yayım Değeri $a_{h,CO} = XX \text{ m/s}^2$
			Beyan edilen toplam titreşim değeri	$a_{h,CO} = XX \text{ m/s}^2$	
		Taşlama diski	Ana tutamak	Titreşim Yayım Değeri $a_{h,AG} = XX \text{ m/s}^2$	Titreşim Yayım Değeri $a_{h,AG} = XX \text{ m/s}^2$
			Ek Tutma Kolu	Titreşim Yayım Değeri $a_{h,AG} = XX \text{ m/s}^2$	Titreşim Yayım Değeri $a_{h,AG} = XX \text{ m/s}^2$
			Beyan edilen toplam titreşim değeri	$a_{h,AG} = XX \text{ m/s}^2$	
Belirsizlik $K = XX \text{ m/s}^2$					

-Bildirilen titreşim toplam değeri, standart bir test yöntemi ile ölçülmüş olup, bir aracı değerleriyle karşılaştırmak için kullanılabilir;

-Bildirilen titreşim toplam değeri, maruz kalma düzeyinin ön değerlendirmesinde de kullanılabilir.

UYARI: Elektrikli el aletinin gerçek kullanım sırasında yayılan titreşim değeri, aletin kullanıldığı yöntemlere bağlı olarak, aşağıdaki örnekler ve aletin kullanım şekillerindeki diğer değişiklikler nedeniyle beyan edilen değerden farklı olabilir.

Aletin nasıl kullanıldığı ve kesilen malzemeler.

Aletin iyi durumda ve iyi bakımlı olması.

Alete uygun aksesuarın kullanılması ve aksesuarın keskin ve iyi durumda olması.

Tutamaçlara olan kavrayışın sıklığı ve herhangi bir anti titreşim aksesuarı kullanılıp kullanılmadığı.

Aletin tasarımı ve bu talimatlara göre amaçlandığı şekilde kullanılması.

Bu alet, kullanımı yeterince yönetilmezse el-kol titreşim sendromuna neden olabilir.

UYARI: Kesin olmak için, gerçek kullanım koşullarındaki maruz kalma düzeyinin tahmini, aletin kapalı olduğu ve iş yapmadığı boşta çalıştığı süreler gibi işletim döngüsünün tüm parçalarını da dikkate almalıdır. Bu, toplam çalışma süresi boyunca maruz kalma düzeyini önemli ölçüde azaltabilir. Titreşim maruziyet riskinizi en aza indirmeye yardımcı olma.

Bu aracı, bu talimatlara göre bakımlı tutun ve gerektiğinde iyi bir şekilde yağlayın.

Eğer alet düzenli olarak kullanılacaksa, titreşim önleyici aksesuarlara yatırım yapın.

İş programınızı, yüksek titreşimli alet kullanımlarını birkaç güne yayacak şekilde planlayın.

4. AMAÇLANAN KULLANIM

Makine, metal ve taş malzemelerin kesilmesi, kaba işlenmesi ve tel fırçalanması için tasarlanmıştır.

5. KULLANIM TALİMATLARI



NOT: Aracı kullanmadan önce kullanım kılavuzunu dikkatlice okuyun.

MONTAJ VE KULLANIM

EYLEM	ŞEKİL
ÇALIŞTIRMADAN ÖNCE	
Yardımcı sapın montajı	See Fig. A
Diskin montajı	See Fig. B1, B2, B3

Diskin değiştirilmesi

NOT: Makinenin üzerinde herhangi bir işlem yapmadan önce, pil paketini çıkarın.

Diskin çıkarılması, Şekil B1, B2, B3'teki adımların tersine takip edilerek yapılır.

Batarya paketini şarj etme	See Fig. C1
Batarya paketini yerleştirme/ çıkarma	See Fig. C2

KULLANIM

Açma/kapama anahtarının kullanımı	See Fig. D1
Hız ayarı 6 kademeli ayarlanabilir hız	See Fig. D2
Disk koruyucunun ayarlanması NOT: Koruyucuyu istenilen yöne çevirin. Disk koruyucunun kapalı tarafı her zaman operatöre dönük olmalı, böylece kullanım sırasında kıvılcıklar, parçacıklar ve disk kırıntılarından koruma sağlar.	See Fig. E
El kavrama alanları	See Fig. F
Kazıyıcı taşlama	See Fig. G1
Kesme	See Fig. G2

AÇI TAŞLAMA MAKİNESİ İÇİN ÇALIŞMA İPUÇLARI

1. Maksimum hıza ulaşmak için her zaman boşta (yük olmadan) çalıştırın, sonra işe başlayın.
2. Diski daha hızlı çalıştırmaya zorlamayın; diskin hareket hızını azaltmak daha uzun çalışma süresi demektir.
3. Kaba taşlama işlemi yaparken diskin ve iş parçasının arasında her zaman 15-30 derece açı ile çalışın. Daha büyük açılar iş parçasında çıkıntılar oluşturur ve yüzey kalitesini olumsuz etkiler. Açılı taşlama makinesini iş parçası üzerinde ileri-geri hareket ettirin.

4. Kesme diski kullanırken kesme açısını değiştirmeyin, aksi takdirde disk veya açılı taşlama makinesi motoru durabilir ya da disk kırılabilir. Kesme işlemi sırasında, sadece diskin dönüş yönünün tersine kesin. Diskle aynı yönde keserseniz, disk kesim yuvasından dışarı itilebilir.
5. Çok sert malzeme keserken en iyi sonuçlar elmas disk kullanarak elde edilir.
6. Elmas disk kullanıldığında disk çok ısınabilir. Bu durumda dönen diskin etrafında tam bir kıvılcım halkası görürsünüz. Kesimi durdurun ve diskin 2-3 dakika boşta soğumasını bekleyin.
7. İş parçasının hareket etmemesi için her zaman sağlam şekilde tutulduğundan veya mengineye sabitlendiğinden emin olun.

6. BAKIM

Herhangi bir ayar, servis veya bakım yapmadan önce pili makinaneden çıkarın.

Elektrikli aletinizde kullanıcı tarafından onarılabılır parça yoktur. Elektrikli aletinizi temizlemek için asla su veya kimyasal temizleyiciler kullanmayın. Temizlemek için kuru bir bezle silin. Elektrikli aletinizi her zaman kuru bir yerde saklayın. Motor havalandırma deliklerini temiz tutun. Tüm çalışma kontrollerini tozdan arındırın. Ara sıra havalandırma deliklerinden kıvılcıklar görebilirsiniz. Bu normaldir ve elektrikli aletinize zarar vermez.

PROBLEM ÇÖZÜMÜ

Yeni açılı taşlama makinesiz gerçekten çok basit kullanılmasına rağmen, herhangi bir sorun yaşarsanız lütfen aşağıdakileri kontrol edin:

1. Taşlama diskiniz sallanıyor veya titreşiyorsa, dış flanşın sıkı olduğundan emin olun; diskin flanş plakası üzerine doğru yerleştirildiğini kontrol edin.
2. Diskin hasar gördüğüne dair bir işaret varsa, kullanmayın çünkü hasarlı disk parçalanabilir. Diski çıkarın ve yenisi ile değiştirin. Eski diskleri uygun şekilde atın.
3. Alüminyum veya benzeri yumuşak alaşımlar üzerinde çalışıyorsanız, disk kısa sürede tıkanır ve etkili taşlama yapamaz.

BATARYALI ALETLER İÇİN

Alet ve batarya için kullanım ve depolama ortam sıcaklığı aralığı 0 °C - 45 °C'dir. Şarj sırasında şarj sistemi için önerilen ortam sıcaklığı aralığı 0 °C - 40 °C'dir.

Kullanılmış bataryaların güvenli bir şekilde bertarafı hakkında detaylar

Cihazın ömrü sona erdiğinde, cihazı bertaraf etmeden önce batarya paketini güvenli bir şekilde çıkarın. Bataryaları normal çöp kutusuna atmayın. Ayrıca bataryayı makine ile birlikte atmayın. Kullanılmış batarya paketini cihazdan çıkarın ve en yakın veya uygun bir geri dönüşüm tesisinde bertaraf edin. Şüpheli durumda yerel çevre koruma departmanınıza danışın. Bataryalar uygun şekilde bertaraf edilmezse su döngüsüne girebilir, bu da ekosistem için tehlikeli olabilir. Atık bataryaları, sınıflandırılmamış belediye atığı olarak bertaraf etmeyin.

7. ÇEVRE KORUMA

 Atık elektrikli ürünler, evsel atıklarla birlikte imha edilmemelidir. Lütfen geri dönüşüm imkânlarının bulunduğu yerlerde geri dönüştürün. Yerel otoritelerinizle veya perakendecinizle geri dönüşüm tavsiyesi almak için iletişime geçin.

8. UYUMLULUK BEYANI

Biz
Positec Germany GmbH
Postfach 680194, 50704 Cologne, Germany

Positec adına, bu ürünün
Açıklama **Kablosuz grinders**
Tip **WX807; WX807.X; WX808; WX808.X (8-makine tanımı, taşlama makinesi temsilcisi)**
Fonksiyon **Çevresel ve yan taşlama**
Seri numarası **Etiket üzerinde bulunabilir**

Aşağıdaki Yönetmeliklere Uygunluk Gösterir,
2006/42/EC, 2014/30/EU, 2011/65/EU & (EU)2015/863

Uygun Olduğu Standartlar
EN 62841-1, EN IEC 62841-2-3, EN IEC 55014-1, EN IEC 55014-2, EN IEC 63000

Teknik dosyayı derlemekle yetkilendirilmiş kişi,
İsim Marcel Filz
Adres Positec Germany GmbH
Postfach 680194, 50704 Cologne, Germany

2025/06/11
Allen Ding
Test ve Sertifikasyon, Başkan Yardımcı Mühendisi
Üretici adına uygunluk beyanı düzenleme yetkisine

sahiptir
Positec Technology (China) Co., Ltd
18, Dongwang Road, Suzhou Industrial
Park, Jiangsu 215123, P. R. China

UYUMLULUK BEYANI (BATARYA PAKETİ)

Biz
Positec Germany GmbH
Postfach 680194, 50704 Cologne, Germany

Positec adına, bu ürünün
Açıklama **Batarya Paketi**
Tip **WA3644**
Fonksiyon **Güç aletleri, bahçe aletleri ve benzeri ürünler için enerji sağlar**
Seri numarası **Etiket üzerinde bulunabilir**

Aşağıdaki Düzenleme ve Yönergelere uygun olduğunu beyan ederiz:
(EU) 2023/1542, 2011/65/EU & (EU) 2015/863

Uygun Olduğu Standartlar
EN 62133-2, EN IEC 63000

Teknik dosyayı derlemekle yetkilendirilmiş kişi,
İsim Marcel Filz
Adres Positec Germany GmbH
Postfach 680194, 50704 Cologne, Germany

183

2025/06/11
Allen Ding
Test ve Sertifikasyon, Başkan Yardımcı Mühendisi
Üretici adına uygunluk beyanı düzenleme yetkisine sahiptir
Positec Technology (China) Co., Ltd
18, Dongwang Road, Suzhou Industrial
Park, Jiangsu 215123, P. R. China



www.worx.com

Copyright © 2025, Positec. All Rights Reserved.

V0-18L-WX807 WX807.X WX808 WX808.X-M-20250904