

# WORX®

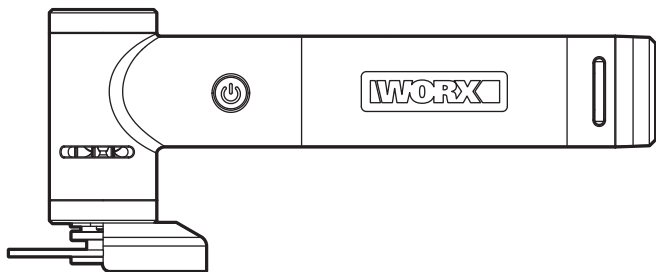

**MAKER X™**

**WX741 WX741.X**



<b>EN</b>	<b>Original instructions</b>
<b>D</b>	<b>Originalbetriebsanleitung</b>
<b>F</b>	<b>Notice originale</b>
<b>I</b>	<b>Istruzioni originali</b>
<b>ES</b>	<b>Manual original</b>
<b>PT</b>	<b>Manual original</b>
<b>NL</b>	<b>Oorspronkelijke gebruiksaanwijzing</b>
<b>DK</b>	<b>Original brugsanvisning</b>
<b>NOR</b>	<b>Opprinnelige Instruksjonene</b>
<b>SV</b>	<b>Bruksanvisning i original</b>
<b>PL</b>	<b>Instrukcja oryginalna</b>
<b>GR</b>	<b>ΠΡΩΤΟΤΥΠΟ ΟΔΗΓΙΩΝ ΧΡΗΣΗΣ</b>
<b>HU</b>	<b>Eredeti használati utasítás</b>
<b>RO</b>	<b>Instrucțiuni originale</b>
<b>CZ</b>	<b>Původní návod k používání</b>
<b>SK</b>	<b>Pôvodný návod na použitie</b>
<b>SL</b>	<b>Izvirna navodila</b>

<b>EN</b>	<b>P07</b>
<b>D</b>	<b>P20</b>
<b>F</b>	<b>P34</b>
<b>I</b>	<b>P47</b>
<b>ES</b>	<b>P60</b>
<b>PT</b>	<b>P73</b>
<b>NL</b>	<b>P87</b>
<b>DK</b>	<b>P101</b>
<b>NOR</b>	<b>P114</b>
<b>SV</b>	<b>P126</b>
<b>PL</b>	<b>P138</b>
<b>GR</b>	<b>P151</b>
<b>HU</b>	<b>P166</b>
<b>RO</b>	<b>P179</b>
<b>CZ</b>	<b>P192</b>
<b>SK</b>	<b>P205</b>
<b>SL</b>	<b>P218</b>



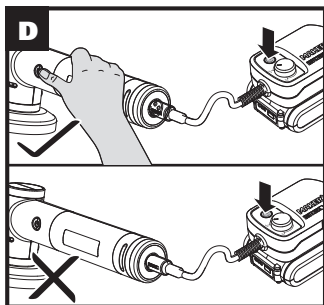
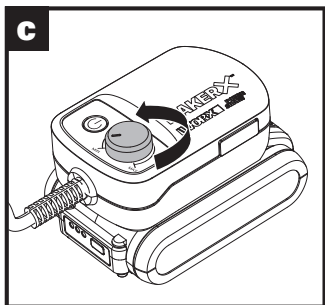
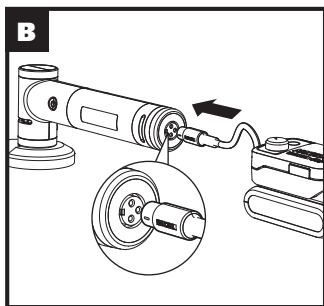
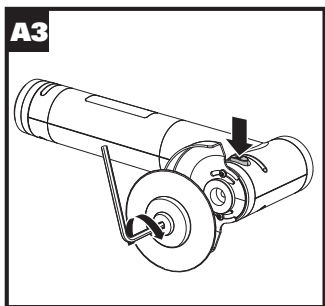
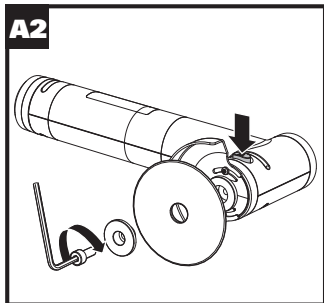
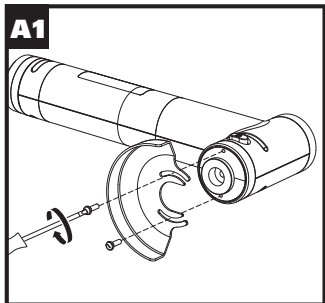

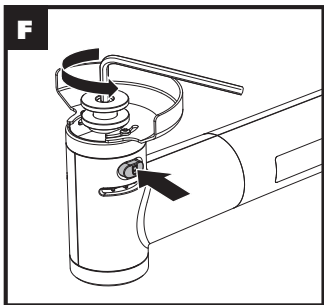
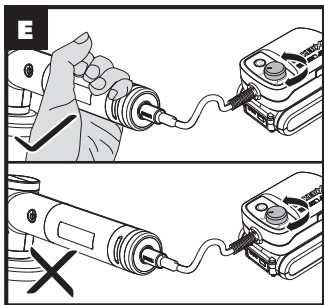

## PRODUCT SAFETY

### GENERAL POWER TOOL SAFETY WARNINGS



**WARNING: Read all safety warnings and instructions.** Failure to follow all instructions listed below may result in electric shock, fire and/or serious injury.

#### Save all warnings and instructions for future reference.

The term "power tool" in the warnings refers to your mains-operated (corded) power tool or battery-operated (cordless) power tool.

#### 1) Work area safety

- a) **Keep work area clean and well lit.** Cluttered or dark areas invite accidents.
- b) **Do not operate power tools in explosive atmospheres, such as in the presence of flammable liquids, gases or dust.** Power tools create sparks which may ignite the dust or fumes.
- c) **Keep children and bystanders away while operating a power tool.** Distractions can cause you to lose control.

#### 2) Electrical safety

- a) **Power tool plugs must match the outlet. Never modify the plug in any way. Do not use any adapter plugs with earthed (grounded) power tools. Unmodified plugs and matching outlets will reduce risk of electric shock.**
- b) **Avoid body contact with earthed or grounded surfaces, such as pipes, radiators, ranges and refrigerators.** There is an increased risk of electric shock if your body is earthed or grounded.
- c) **Do not expose power tools to rain or wet conditions.** Water entering a power tool will increase the risk of electric shock.
- d) **Do not abuse the cord. Never use the cord for carrying, pulling or unplugging the power tool. Keep cord away from heat, oil, sharp edges or moving parts. Damaged or entangled cords increase the risk of electric shock.**
- e) **When operating a power tool outdoors, use an extension cord suitable for outdoor use. Use of a cord suitable for outdoor use reduces the risk of electric shock.**
- f) **If operating a power tool in a damp location is unavoidable, use a residual current device (RCD) protected supply. Use of an RCD reduces the risk of electric shock.**

#### 3) Personal safety

- a) **Stay alert, watch what you are doing and use common sense when operating a power tool. Do not use a power tool while you are tired or under the influence of drugs, alcohol or medication. A moment of inattention while operating power tools may result in serious personal injury.**
- b) **Use personal protective equipment. Always wear eye protection. Protective equipment such as dust mask, non-skid safety shoes, hard hat, or hearing protection used for appropriate conditions will reduce personal injuries.**
- c) **Prevent unintentional starting. Ensure the switch is in the off-position**

**before connecting to power source and/or battery pack, picking up or carrying the tool. Carrying power tools with your finger on the switch or energising power tools that have the switch on invites accidents.**

- d) Remove any adjusting key or wrench before turning the power tool on. A wrench or a key left attached to a rotating part of the power tool may result in personal injury.**
  - e) Do not overreach. Keep proper footing and balance at all times. This enables better control of the power tool in unexpected situations.**
  - f) Dress properly. Do not wear loose clothing or jewelry. Keep your hair and clothing away from moving parts. Loose clothes, jewelry or long hair can be caught in moving parts.**
  - g) If devices are provided for the connection of dust extraction and collection facilities, ensure these are connected and properly used. Use of dust collection can reduce dust-related hazards.**
- 4) Power tool use and care**
- a) Do not force the power tool. Use the correct power tool for your application. The correct power tool will do the job better and safer at the rate for which it was designed.**
  - b) Do not use the power tool if the switch does not turn it on and off. Any power tool that cannot be controlled with the switch is dangerous and must be repaired.**
  - c) Disconnect the plug from the power source and/or remove the battery pack, if detachable, from the power tool before making any adjustments, changing accessories, or storing power tools. Such preventive safety measures reduce the risk of starting the power tool accidentally.**
  - d) Store idle power tools out of the reach of children and do not allow persons unfamiliar with the power tool or these instructions to operate the power tool. Power tools are dangerous in the hands of untrained users.**
  - e) Maintain power tools and accessories. Check for misalignment or binding of moving parts, breakage of parts and any other condition that may affect the power tool's operation. If damaged, have the power tool repaired before use. Many accidents are caused by poorly maintained power tools.**
  - f) Keep cutting tools sharp and clean. Properly maintained cutting tools with sharp cutting edges are less likely to bind and are easier to control.**
  - g) Use the power tool, accessories and tool bits etc. in accordance with these instructions, taking into account the working conditions and the work to be performed. Use of the power tool for operations different from those intended could result in a hazardous situation.**
- 5) Battery tool use and care**
- a) Recharge only with the charger specified by the manufacturer. A charger that is suitable for one type of battery pack may create a risk of fire when used with another battery pack.**
  - b) Use power tools only with specifically designated battery packs. Use of any**



*other battery packs may create a risk of injury and fire.*

- c) **When battery pack is not in use, keep it away from other metal objects, like paper clips, coins, keys, nails, screws or other small metal objects, that can make a connection from one terminal to another. Shorting the battery terminals together may cause burns or a fire.**
  - d) **Under abusive conditions, liquid may be ejected from the battery; avoid contact. If contact accidentally occurs, flush with water. If liquid contacts eyes, additionally seek medical help. Liquid ejected from the battery may cause irritation or burns.**
- 6) **Service**
- a) **Have your power tool serviced by a qualified repair person using only identical replacement parts. This will ensure that the safety of the power tool is maintained.**

#### **SAFETY INSTRUCTIONS FOR ALL OPERATIONS:**

**Safety warnings common for grinding, sanding or abrasive cutting-off operations:**

- a) **This power tool is intended to function as a grinder, sander or cut-off tool. Read all safety warnings, instructions, illustrations and specifications provided with this power tool. Failure to follow all instructions listed below may result in electric shock, fire and/or serious injury.**
- b) **Operations such as wire brushing or polishing are not recommended to be performed with this power tool. Operations for which the power tool was not designed may create a hazard and cause personal injury.**
- c) **Do not use accessories which are not specifically designed and recommended by the tool manufacturer. Just because the accessory can be attached to your power tool, it does not assure safe operation.**
- d) **The rated speed of the accessory must be at least equal to the maximum speed marked on the power tool. Accessories running faster than their RATED SPEED can break and fly apart.**
- e) **The outside diameter and the thickness of your accessory must be within the capacity rating of your power tool. Incorrectly sized accessories cannot be adequately controlled.**
- f) **Threaded mounting of accessories must match the GRINDER spindle thread. For accessories mounted by FLANGES, the arbour hole of the accessory must fit the locating diameter of the FLANGE. Accessories that do not match the mounting hardware of the power tool will run out of balance, vibrate excessively and may cause loss of control.**
- g) **Do not use a damaged accessory. Before each use inspect the accessory such as abrasive wheels for chips and cracks, backing pad for cracks, tear or excess wear. If power tool or accessory is dropped, inspect for damage or install an undamaged accessory. After inspecting and installing an accessory, position yourself and bystanders away from the plane of the**

rotating accessory and run the power tool at maximum no-load speed for one minute. *Damaged accessories will normally break apart during this test time.*

- h) **Wear personal protective equipment. Depending on application, use face shield, safety goggles or safety glasses. As appropriate, wear dust mask, hearing protectors, gloves and workshop apron capable of stopping small abrasive or workpiece fragments. The eye protection must be capable of stopping flying debris generated by various operations. The dust mask or respirator must be capable of filtering particles generated by your operation. Prolonged exposure to high intensity noise may cause hearing loss.**
- i) **Keep bystanders a safe distance away from work area. Anyone entering the work area must wear personal protective equipment. Fragments of workpiece or of a broken accessory may fly away and cause injury beyond immediate area of operation.**
- j) **Hold power tool by insulated gripping surfaces only, when performing an operation where the cutting accessory may contact hidden wiring. Cutting accessory contacting a "live" wire may make exposed metal parts of the power tool "live" and could give the operator an electric shock.**
- k) **Never lay the power tool down until the accessory has come to a complete stop. The spinning accessory may grab the surface and pull the power tool out of your control.**
- l) **Do not run the power tool while carrying it at your side. Accidental contact with the spinning accessory could snag your clothing, pulling the accessory into your body.**
- m) **Regularly clean the power tool's air vents. The motor's fan will draw the dust inside the housing and excessive accumulation of powdered metal may cause electrical hazards.**
- n) **Do not operate the power tool near flammable materials. Sparks could ignite these materials.**
- o) **Do not use accessories that require liquid coolants. Using water or other liquid coolants may result in electrocution or shock.**
- p) **Your hand must hold on the handle when you are working. Loss of control can cause personal injury.**

## **FURTHER SAFETY INSTRUCTIONS FOR ALL OPERATIONS**

### **Kickback and related warnings**

Kickback is a sudden reaction to a pinched or snagged rotating wheel, sanding band, brush or any other accessory. Pinching or snagging causes rapid stalling of the rotating accessory which in turn causes the uncontrolled power tool to be forced in the direction opposite of the accessory's rotation at the point of the binding.

For example, if an abrasive wheel is snagged or pinched by the workpiece, the edge of the wheel that is entering into the pinch point can dig into the surface of the material causing the wheel to climb out or kick out. The wheel may either jump toward or away from the operator, depending on direction of the wheel's movement at the point of pinching. Abrasive wheels may also break under these conditions.

Kickback is the result of power tool misuse and/or incorrect operating procedures or conditions and can be avoided by taking proper precautions as given below.

- a) **Maintain a firm grip on the power tool and position your body and arm to allow you to resist kickback forces.** *The operator can control kickback forces, if proper precautions are taken.*
- b) **Never place your hand near the rotating accessory.** *Accessory may kickback over your hand.*
- c) **Do not position your body in the area where power tool will move if kickback occurs.** *Kickback will propel the tool in direction opposite to the wheel's movement at the point of snagging.*
- d) **Use special care when working corners, sharp edges etc. Avoid bouncing and snagging the accessory.** *Corners, sharp edges or bouncing have a tendency to snag the rotating accessory and cause loss of control or kickback.*
- e) **Do not attach a saw chain woodcarving blade or toothed saw blade.** *Such blades create frequent kickback and loss of control.*

#### **ADDITIONAL SAFETY INSTRUCTIONS FOR GRINDING AND CUTTING-OFF OPERATIONS**

**Safety warnings specific for grinding and abrasive cutting-off operations:**

- a) **Use only wheel types that are recommended for your power tool and the specific guard designed for the selected wheel.** *Wheels for which the power tool was not designed cannot be adequately guarded and are unsafe.*
- b) **The grinding surface of centre depressed wheels must be mounted below the plane of the guard lip.** *An improperly mounted wheel that projects through the plane of the guard lip cannot be adequately protected.*
- c) **The guard must be securely attached to the power tool and positioned for maximum safety, so the least amount of wheel is exposed towards the operator.** *The guard helps to protect the operator from broken wheel fragments, accidental contact with wheel and sparks that could ignite clothing.*
- d) **Wheels must be used only for recommended applications. For example: do not grind with the side of cut-off wheel.** *Abrasive cut-off wheels are intended for peripheral grinding, side forces applied to these wheels may cause them to shatter.*
- e) **Always use undamaged wheel flanges that are of correct size and shape for your selected wheel.** *Proper wheel flanges support the wheel thus reducing the possibility of wheel breakage. Flanges for cut-off wheels may be different from grinding wheel flanges.*
- f) **Do not use worn down wheels from larger power tools.** *Wheel intended for larger power tool is not suitable for the higher speed of a smaller tool and may burst.*

## **ADDITIONAL SAFETY WARNINGS SPECIFIC FOR ABRASIVE CUTTING-OFF OPERATIONS:**

- a) **Do not "jam" the cut-off wheel or apply excessive pressure. Do not attempt to make an excessive depth of cut. *Overstressing the wheel increases the loading and susceptibility to twisting or binding of the wheel in the cut and the possibility of kickback or wheel breakage.***
- b) **Do not position your body in line with and behind the rotating wheel. *When the wheel, at the point of operation, is moving away from your body, the possible kickback may propel the spinning wheel and the power tool directly at you.***
- c) **When wheel is binding or when interrupting a cut for any reason, switch off the power tool and hold the power tool motionless until the wheel comes to a complete stop. Never attempt to remove the cut-off wheel from the cut while the wheel is in motion otherwise kickback may occur. *Investigate and take corrective action to eliminate the cause of wheel binding.***
- d) **Do not restart the cutting operation in the workpiece. Let the wheel reach full speed and carefully reenter the cut. *The wheel may bind, walk up or kickback if the power tool is restarted in the workpiece.***
- e) **Support panels or any oversized workpiece to minimize the risk of wheel pinching and kickback. *Large workpieces tend to sag under their own weight. Supports must be placed under the workpiece near the line of cut and near the edge of the workpiece on both sides of the wheel.***
- f) **Use extra caution when making a "pocket cut" into existing walls or other blind areas. *The protruding wheel may cut gas or water pipes, electrical wiring or objects that can cause kickback.***

EN

12

## **ADDITIONAL SAFETY INSTRUCTIONS FOR SANDING OPERATIONS**

### **Safety Warnings Specific for Sanding Operations:**

- a) **Do not use excessively oversized sanding disc paper. Follow manufacturers recommendations, when selecting sanding paper. *Larger sanding paper extending beyond the sanding pad presents a laceration hazard and may cause snagging, tearing of the disc or kickback.***



## **SAFETY WARNINGS FOR BATTERY PACK**







- a) **Do not dismantle, open or shred cells or battery pack.**
- b) **Do not short-circuit a battery pack. Do not store battery packs haphazardly in a box or drawer where they may short-circuit each other or be short-circuited by conductive materials.** When battery pack is not in use, keep it away from other metal objects, like paper clips, coins, keys, nails, screws or other small metal objects, that can make a connection from one terminal to another. Shorting the battery terminals together may cause burns or a fire.
- c) **Do not expose battery pack to heat or fire. Avoid storage in direct**

sunlight.

- d) Do not subject battery pack to mechanical shock.
- e) In the event of battery leaking, do not allow the liquid to come into contact with the skin or eyes. If contact has been made, wash the affected area with copious amounts of water and seek medical advice.
- f) Seek medical advice immediately if a cell or battery pack has been swallowed.
- g) Keep battery pack clean and dry.
- h) Wipe the battery pack terminals with a clean dry cloth if they become dirty.
- i) Battery pack needs to be charged before use. Always refer to this instruction and use the correct charging procedure.
- j) Do not maintain battery pack on charge when not in use.
- k) After extended periods of storage, it may be necessary to charge and discharge the battery pack several times to obtain maximum performance.
- l) Recharge only with the charger specified by Worx. Do not use any charger other than that specifically provided for use with the equipment.
- m) Do not use any battery pack which is not designed for use with the equipment.
- n) Keep battery pack out of the reach of children.
- o) Retain the original product literature for future reference.
- p) Remove the battery from the equipment when not in use.
- q) Dispose of properly.
- r) Do not mix cells of different manufacture, capacity, size or type within a device.
- s) Do not remove battery pack from its original packaging until required for use.
- t) Observe the plus (+) and minus (-) marks on the battery and ensure correct use.

## SYMBOLS

	To reduce the risk of injury, user must read instruction manual
	Warning
	Wear eye protection

	Wear ear protection
	Wear dust mask
	Do not burn
	Batteries may enter water cycle if disposed improperly, which can be hazardous for ecosystem. Do not dispose of waste batteries as unsorted municipal waste.
 <b>Li-Ion</b> 	Li-Ion battery. This product has been marked with a symbol relating to 'separate collection' for all battery packs and battery pack. It will then be recycled or dismantled in order to reduce the impact on the environment. Battery packs can be hazardous for the environment and for human health since they contain hazardous substances.
	Waste electrical products must not be disposed of with household waste. Please recycle where facilities exist. Check with your local authorities or retailer for recycling advice

EN

14

## COMPONENT LISTS

1. **ON/OFF SWITCH**
2. **SPINDLE LOCK BUTTON**
3. **WHEEL GUARD**
4. **WHEEL**
5. **FLANGE**
6. **SCREW**
7. **HEX KEY (M4)**
8. **6.4 MM BUTTERFLY-TYPE BLADE ARBOR ADAPTER**

**Not all the accessories illustrated or described are included in standard delivery.**

## TECHNICAL DATA

Type Designation **WX741 WX741.X (741-designation of machinery, representative of sander and grinder)**

	WX741 WX741.X*
Rated Voltage	20 V  Max**
Motor type	Brushless
No load speed	14000-24000 /min
Blade size	50 mm
	38 mm
Blade bore	10 mm (only for 50 mm blade)
	6.4 mm Butterfly-type adapter (only for 38 mm blade)
Spindle thread	M4
Machine weight (bare tool)	130 g

\* X=1-99, A-Z, M1-M9 there are only used for different customers, there are no safe relevant changes between these models.

\*\*Voltage measured without workload. Initial battery voltage reaches maximum of 20 volts. Nominal voltage is 18 volts.

EN

15

## NOISE INFORMATION

A weighted sound pressure	$L_{pA}$ : 75.2 dB(A)
A weighted sound power	$L_{WA}$ : 86.2 dB(A)
$K_{pA}$ & $K_{WA}$	3 dB(A)

## Wear ear protection.

## VIBRATION INFORMATION

Vibration total values (triax vector sum) determined according to EN 60745:

Surface grinding or abrasive cutting off	Vibration emission value $a_{hAG} = 2.931 \text{ m/s}^2$
	Uncertainty $K = 1.5 \text{ m/s}^2$

Disc sanding	Vibration emission value $a_{h,DS} = 3.116 \text{ m/s}^2$
	Uncertainty $K = 1.5 \text{ m/s}^2$

The declared vibration total value may be used for comparing one tool with another, and may also be used in a preliminary assessment of exposure.



**WARNING:** The vibration emission value during actual use of the power tool can differ from the declared value depending on the ways in which the tool is used dependant on the following examples and other variations on how the tool is used:  
How the tool is used and the materials being cut or drilled.

The tool being in good condition and well maintained

The use the correct accessory for the tool and ensuring it is sharp and in good condition.

The tightness of the grip on the handles and if any anti vibration accessories are used.

And the tool is being used as intended by its design and these instructions.

**This tool may cause hand-arm vibration syndrome if its use is not adequately managed.**



**WARNING!** To be accurate, an estimation of exposure level in the actual conditions of use should also take account of all parts of the operating cycle such as the times when the tool is switched off and when it is running idle but not actually doing the job. This may significantly reduce the exposure level over the total working period.

Helping to minimise your vibration exposure risk.

ALWAYS use sharp chisels, drills and blades

Maintain this tool in accordance with these instructions and keep well lubricated (where appropriate)

If the tool is to be used regularly then invest in anti vibration accessories.

Plan your work schedule to spread any high vibration tool use across a number of days.

Category	Model	Capacity
20V Hub/HubX	WA7160	Input: 20 V  10 A Max. Output: 20 V  10 A Max.
	WA7161	Input: 20 V  10 A Max. Output: 20 V  10 A Max. Or Output: 5 V  2 A (USB port)

We recommend that you purchase your accessories from the same store that sold you the tool. Refer to the accessory packaging for further details. Store personnel can assist you and offer advice.

MakerX series tools and 20V Hub/HubX are specially designed to work together, so do not attempt to use any other devices.



## OPERATING INSTRUCTIONS



**NOTE:** Before using the tool, read the instruction book carefully.

### INTENDED USE:

The machine is intended for cutting, roughing and brushing metal and stone materials without using water. For cutting metal, a special protection guard for cutting (accessory) must be used.

### ASSEMBLY

1. Mount the guard as needed. (See Fig.A1)

Press and hold the spindle lock button, assemble the wheel and flange, then use the hex key to tighten. (See Fig. A2)

**NOTE:** Always ensure the workpiece is firmly held or clamped to prevent movement. The angle grinder can work with Butterfly-style arbors such as the EZ-Lock® discs of Dremel®. Dremel and EZ-Lock are trademarks of Robert Bosch Tool Corporation. (See Fig. A3)

2.Connect the angle grinder to the hub. (See Fig. B)



**WARNING: Before operation, make sure the speed control button on the hub is at the "Min" position. (See Fig. C)**

### OPERATION

1. Confirm the speed control button is set to "Min". Grasp the tool by the grip. Press the on/off switch on the hub and that on the angle grinder to start the machine. (See Fig. D)

**CAUTION:** Do not use damaged or worn accessories. Make sure the machine is in perfect condition.

**NOTE:** Always start at no load to achieve maximum speed then start working. Do not use excessive contact pressure! A correct and uniform speed enables better performance.

2.Adjust speed as needed. (See Fig. E)

**NOTE:** After usage, press the on/off switch on the hub and that on the angle grinder to turn off the machine and disconnect it from the hub. For sake of safety, adjust the speed control button to "Min" position once completing the operation.

3.Replace the disc. (See Fig. F)

Press and hold the spindle lock button and use the hex key to loosen.

**NOTE:** Before changing the accessory, make sure your machine is turned off and disconnected from the hub or battery.

**NOTE:** 2 spare screws for the guard, and 1 spare blade flange have been included with your tool, in case the original pieces become lost.

**WARNING:** Never use a cutting disc for roughing.

## **MAINTENANCE**

**Remove the battery pack from the machine before carrying out any adjustment, servicing or maintenance.**

Your power tool requires no additional lubrication or maintenance.

There are no user serviceable parts in your power tool. Never use water or chemical cleaners to clean your power tool. Wipe clean with a dry cloth. Always store your power tool in a dry place. Keep the motor ventilation slots clean. Keep all working controls free of dust. Occasionally you may see sparks through the ventilation slots. This is normal and will not damage your power tool.

## **ENVIRONMENTAL PROTECTION**



Waste electrical products must not be disposed of with household waste.

■ Please recycle where facilities exist. Check with your local authorities or retailer for recycling advice.

## DECLARATION OF CONFORMITY

We,  
Positec Germany GmbH  
Grüner Weg 10, 50825 Cologne, Germany

Declare that the product

Description **Battery operated angle grinder**

Type **WX741 WX741.X (741-designation of machinery, representative of grinder)**

Function **Peripheral and lateral grinding  
Sanding**

Complies with the following Directives:

**2006/42/EC**

**2011/65/EU&(EU)2015/863**

**2014/30/EU**

Standards conform to

**EN 55014-1**

**EN 55014-2**

**EN 60745-1**

**EN 60745-2-3**

The person authorized to compile the technical file,

**Name Marcel Filz**

**Address Positec Germany GmbH, Grüner Weg 10, 50825 Cologne, Germany**



2020/07/22

Allen Ding

Deputy Chief Engineer, Testing & Certification

Positec Technology (China) Co., Ltd

18, Dongwang Road, Suzhou Industrial

Park, Jiangsu 215123, P. R. China

## PRODUKTSICHERHEIT

### ALLGEMEINE SICHERHEITSHINWEISE FÜR ELEKTROWERKZEUGE



**WARNUNG! Lesen Sie alle Sicherheitshinweise und Anweisungen.** *Versäumnisse bei der Einhaltung der Sicherheitshinweise und Anweisungen können elektrischen Schlag, Brand und/oder schwere Verletzungen verursachen.*

#### **Bewahren Sie alle Sicherheitshinweise und Anweisungen für die Zukunft auf.**

*Der in den Sicherheitshinweisen verwendete Begriff „Elektrowerkzeug“ bezieht sich auf akkubetriebene lektrowerkzeuge (ohne Netzkabel).*

#### **1. ARBEITSPLATZSICHERHEIT**

- a) **Halten Sie Ihren Arbeitsbereich sauber und gut beleuchtet.** *Unordnung oder unbeleuchtete Arbeitsbereiche können zu Unfällen führen.*
- b) **Arbeiten Sie mit dem Elektrowerkzeug nicht in explosionsgefährdeter Umgebung, in der sich brennbare Flüssigkeiten, Gase oder Stäube befinden.** *Elektrowerkzeuge erzeugen Funken, die den Staub oder die Dämpfe entzünden können.*
- c) **Halten Sie Kinder und andere Personen während der Benutzung des Elektrowerkzeugs fern.** *Bei Ablenkung können Sie die Kontrolle über das Gerät verlieren.*

#### **2. ELEKTRISCHE SICHERHEIT**

- a) **Der Anschlussstecker des Elektrowerkzeuges muss in die Steckdose passen. Der Stecker darf in keiner Weise verändert werden. Verwenden Sie keine Adapterstecker gemeinsam mit schutzgeerdeten Elektrowerkzeugen.** *Unveränderte Stecker und passende Steckdosen verringern das Risiko eines elektrischen Schlages.*
- b) **Vermeiden Sie Körperkontakt mit geerdeten Oberflächen wie von Rohren, Heizungen, Herden und Kühlschränken.** *Es besteht ein erhöhtes Risiko durch elektrischen Schlag, wenn Ihr Körper geerdet ist.*
- c) **Halten Sie Elektrowerkzeuge von Regen oder Nässe fern.** *Das Eindringen von Wasser in ein Elektrowerkzeug erhöht das Risiko eines elektrischen Schlages.*
- d) **Zweckentfremden Sie das Kabel nicht, um das Elektrowerkzeug zu tragen, aufzuhängen oder um den Stecker aus der Steckdose zu ziehen. Halten Sie das Kabel fern von Hitze, Öl, scharfen Kanten oder sich bewegenden Geräteteilen.** *Beschädigte oder verwickelte Kabel erhöhen das Risiko eines elektrischen Schlages.*
- e) **Wenn Sie mit einem Elektrowerkzeug im Freien arbeiten, verwenden Sie nur Verlängerungskabel, die auch für den Außenbereich geeignet sind.** *Die Anwendung eines für den Außenbereich geeigneten Verlängerungskabels verringert das Risiko eines elektrischen Schlages.*
- f) **Wenn der Betrieb des Elektrowerkzeuges in feuchter Umgebung nicht vermeidbar ist, verwenden Sie einen Fehlerstromschutzschalter.** *Der Einsatz eines Fehlerstromschutzschalters vermindert das Risiko eines elektrischen Schlages.*

#### **3. SICHERHEIT VON PERSONEN**

- a) **Seien Sie aufmerksam, achten Sie darauf, was Sie tun, und gehen Sie mit**

**Vernunft an die Arbeit mit einem Elektrowerkzeug. Benutzen Sie kein Elektrowerkzeug, wenn Sie müde sind oder unter dem Einfluss von Drogen, Alkohol oder Medikamenten stehen.** Ein Moment der Unachtsamkeit beim Gebrauch des Elektrowerkzeuges kann zu ernsthaften Verletzungen führen.

- b) Tragen Sie persönliche Schutzausrüstung und immer eine Schutzbrille.** Das Tragen persönlicher Schutzausrüstung, wie Staubmaske, rutschfeste Sicherheitsschuhe, Schutzhelm oder Gehörschutz, je nach Art und Einsatz des Elektrowerkzeuges, verringert das Risiko von Verletzungen.
- c) Vermeiden Sie eine unbeabsichtigte Inbetriebnahme. Vergewissern Sie sich, dass das Elektrowerkzeug ausgeschaltet ist, bevor Sie es an den Akku anschließen, es aufnehmen oder tragen.** Wenn Sie beim Tragen des Elektrowerkzeuges den Finger am Schalter haben oder das Gerät eingeschaltet an die Stromversorgung anschließen, kann dies zu Unfällen führen.
- d) Entfernen Sie Einstellwerkzeuge oder Schraubenschlüssel, bevor Sie das Elektrowerkzeug einschalten.** Ein Werkzeug oder Schlüssel, der sich in einem drehenden Geräteteil befindet, kann zu Verletzungen führen.
- e) Vermeiden Sie eine abnormale Körperhaltung. Sorgen Sie für einen sicheren Stand und halten Sie jederzeit das Gleichgewicht.** Dadurch können Sie das Elektrowerkzeug in unerwarteten Situationen besser kontrollieren.
- f) Tragen Sie geeignete Kleidung. Tragen Sie keine weite Kleidung oder Schmuck. Halten Sie Haare, Kleidung und Handschuhe fern von sich bewegenden Teilen.** Lockere Kleidung, Schmuck oder lange Haare können von sich bewegenden Teilen erfasst werden.
- g) Wenn Staubabsaug- und -auffangeinrichtungen montiert werden können, vergewissern Sie sich, dass diese angeschlossen sind und richtig verwendet werden.** Verwendung einer Staubabsaugung kann Gefährdungen durch Staub verringern.

#### **4. VERWENDUNG UND BEHANDLUNG DES ELEKTROWERKZEUGES**

- a) Überlasten Sie das Gerät nicht. Verwenden Sie für Ihre Arbeit das dafür bestimmte Elektrowerkzeug.** Mit dem passenden Elektrowerkzeug arbeiten Sie besser und sicherer im angegebenen Leistungsbereich.
- b) Benutzen Sie kein Elektrowerkzeug, dessen Schalter defekt ist.** Ein Elektrowerkzeug, das sich nicht mehr ein- oder ausschalten lässt, ist gefährlich und muss repariert werden.
- c) Entfernen Sie den Akku, bevor Sie Zubehörteile wechseln oder das Gerät weglegen.** Diese Vorsichtsmaßnahme verhindert den unbeabsichtigten Start des Elektrowerkzeuges.
- d) Bewahren Sie unbenutzte Elektrowerkzeuge außerhalb der Reichweite von Kindern auf. Lassen Sie Personen das Gerät nicht benutzen, die mit diesem nicht vertraut sind oder diese Anweisungen nicht gelesen haben.** Elektrowerkzeuge sind gefährlich, wenn Sie von unerfahrenen Personen benutzt werden.
- e) Pflegen Sie Elektrowerkzeuge mit Sorgfalt. Kontrollieren Sie, ob bewegliche Teile einwandfrei funktionieren und nicht klemmen, ob Teile gebrochen oder**

**so beschädigt sind, dass die Funktion des Elektrowerkzeuges beeinträchtigt ist. Lassen Sie beschädigte Teile vor dem Einsatz des Gerätes reparieren.** *Viele Unfälle haben ihre Ursache in schlecht gewarteten Elektrowerkzeugen.*

- f) Halten Sie Schneidwerkzeuge scharf und sauber.** *Sorgfältig gepflegte Schneidwerkzeuge mit scharfen Schneidkanten verklemmen sich weniger und sind leichter zu führen.*
- g) Verwenden Sie Elektrowerkzeug, Zubehör, Einsatzwerkzeuge usw. entsprechend diesen Anweisungen. Berücksichtigen Sie dabei die Arbeitsbedingungen und die auszuführende Tätigkeit.** *Der Gebrauch von Elektrowerkzeugen für andere als die vorgesehenen Anwendungen kann zu gefährlichen Situationen führen.*

## **5. VERWENDUNG UND BEHANDLUNG DES AKKUWERKZEUGS**

- a) Laden Sie die Akkus nur in Ladegeräten auf, die vom Hersteller empfohlen werden.** *Für ein Ladegerät, das für eine bestimmte Art von Akkus geeignet ist, besteht Brandgefahr, wenn es mit anderen Akkus verwendet wird.*
- b) Verwenden Sie nur die dafür vorgesehenen Akkus in den Elektrowerkzeugen.** *Der Gebrauch von anderen Akkus kann zu Verletzungen und Brandgefahr führen.*
- c) Halten Sie den nicht benutzten Akku fern von Büroklammern, Münzen, Schlüsseln, Nägeln, Schrauben oder anderen kleinen Metallgegenständen, die eine Überbrückung der Kontakte verursachen könnten.** *Ein Kurzschluss zwischen den Akkukontakten kann Verbrennungen oder Feuer zur Folge haben.*
- d) Bei falscher Anwendung kann Flüssigkeit aus dem Akku austreten. Vermeiden Sie den Kontakt damit. Bei zufälligem Kontakt mit Wasser abspülen. Wenn die Flüssigkeit in die Augen kommt, nehmen Sie zusätzlich ärztliche Hilfe in Anspruch.** *Austretende Akkufflüssigkeit kann zu Hautreizungen oder Verbrennungen führen.*

## **6. SERVICE**

- a) Lassen Sie Ihr Elektrowerkzeug nur von qualifiziertem Fachpersonal und nur mit Original-Ersatzteilen reparieren.** *Damit wird sichergestellt, dass die Sicherheit des Gerätes erhalten bleibt.*

## **SICHERHEITSHINWEISE FÜR ALLE ANWENDUNGEN**

### **Gemeinsame Warnhinweise zum Schleifen, Trennschleifen.:**

- a) Dieses Elektrowerkzeug ist zu verwenden als Schleifer, Trennschleifmaschine. Beachten Sie alle Warnhinweise, Anweisungen, Darstellungen und Daten, die Sie mit dem Gerät erhalten.** *Wenn Sie die folgenden Anweisungen nicht beachten, kann es zu elektrischem Schlag, Feuer und/oder schweren Verletzungen kommen.*
- b) Dieses Elektrowerkzeug ist nicht geeignet zum Sandpapierschleifen, Arbeiten mit Drahtbürsten, Polieren.** *Verwendungen, für die das Elektrowerkzeug nicht vorgesehen ist, können Gefährdungen und Verletzungen verursachen.*
- c) Verwenden Sie kein Zubehör, das vom Hersteller nicht speziell für dieses Elektrowerkzeug vorgesehen und empfohlen wurde.** *Nur weil Sie das Zubehör an*

- Ihrem Elektrowerkzeug befestigen können, garantiert das keine sichere Verwendung.
- d) **Die zulässige Drehzahl des Einsatzwerkzeugs muss mindestens so hoch sein wie die auf dem Elektrowerkzeug angegebene Höchstdrehzahl.** Zubehör, das sich schneller als zulässig dreht, kann zerstört werden.
- e) **Außendurchmesser und Dicke des Einsatzwerkzeugs müssen den Maßangaben Ihres Elektrowerkzeugs entsprechen.** Falsch bemessene Einsatzwerkzeuge können nicht ausreichend abgeschirmt oder kontrolliert werden.
- f) **Einsatzwerkzeuge mit Gewindeeinsatz müssen genau auf das Gewinde der Schleifspindel passen. Bei Einsatzwerkzeugen, die mittels Flansch montiert werden, muss der Lochdurchmesser des Einsatzwerkzeuges zum Aufnahmedurchmesser des Flansches passen.** Einsatzwerkzeuge, die nicht genau am Elektrowerkzeug befestigt werden, drehen sich ungleichmäßig, vibrieren sehr stark und können zum Verlust der Kontrolle führen.
- g) **Verwenden Sie keine beschädigten Einsatzwerkzeuge. Kontrollieren Sie vor jeder Verwendung Einsatzwerkzeuge wie Schleifscheiben auf Absplitterungen und Risse, Schleifteller auf Risse, Verschleiß oder starke Abnutzung. Wenn das Elektrowerkzeug oder das Einsatzwerkzeug herunterfällt, überprüfen Sie, ob es beschädigt ist, oder verwenden Sie ein unbeschädigtes Einsatzwerkzeug. Wenn Sie das Einsatzwerkzeug kontrolliert und eingesetzt haben, halten Sie und in der Nähe befindliche Personen sich außerhalb der Ebene des rotierenden Einsatzwerkzeugs und lassen Sie das Gerät eine Minute lang mit Höchstdrehzahl laufen.** Beschädigte Einsatzwerkzeuge brechen meist in dieser Testzeit.
- h) **Tragen Sie persönliche Schutzausrüstung. Verwenden Sie je nach Anwendung Vollgesichtsschutz, Augenschutz oder Schutzbrille. Soweit angemessen, tragen Sie Staubmaske, Gehörschutz, Schutzhandschuhe oder Spezialschürze, die kleine Schleif- und Materialpartikel von Ihnen fernhält.** Die Augen sollen vor herumfliegenden Fremdkörpern geschützt werden, die bei verschiedenen Anwendungen entstehen. Staub- oder Atemschutzmaske müssen den bei der Anwendung entstehenden Staub filtern. Wenn Sie lange lautem Lärm ausgesetzt sind, können Sie einen Hörverlust erleiden.
- i) **Achten Sie bei anderen Personen auf sicheren Abstand zu Ihrem Arbeitsbereich. Jeder, der den Arbeitsbereich betritt, muss persönliche Schutzausrüstung tragen.** Bruchstücke des Werkstücks oder gebrochener Einsatzwerkzeuge können wegfliegen und Verletzungen auch außerhalb des direkten Arbeitsbereichs verursachen.
- j) **Halten Sie das Gerät nur an den isolierten Griffflächen, wenn Sie Arbeiten ausführen, bei denen das Einsatzwerkzeug verborgene Stromleitungen.** Der Kontakt mit einer spannungsführenden Leitung kann auch metallene Gerateteile unter Spannung setzen und zu einem elektrischen Schlag führen.
- k) **Legen Sie das Elektrowerkzeug niemals ab, bevor das Einsatzwerkzeug völlig zum Stillstand gekommen ist.** Das sich drehende Einsatzwerkzeug kann in Kontakt mit der Ablagefläche geraten, wodurch Sie die Kontrolle über das Elektrowerkzeug verlieren können.
- l) **Lassen Sie das Elektrowerkzeug nicht laufen, während Sie es tragen. Ihre**

*Kleidung kann durch zufälligen Kontakt mit dem sich drehenden Einsatzwerkzeug erfasst werden, und das Einsatzwerkzeug sich in Ihren Körper bohren.*

- m) Reinigen Sie regelmäßig die Lüftungsschlitze Ihres Elektrowerkzeugs.**  
*Das Motorgebläse zieht Staub in das Gehäuse, und eine starke Ansammlung von Metallstaub kann elektrische Gefahren verursachen.*
- n) Verwenden Sie das Elektrowerkzeug nicht in der Nähe brennbarer Materialien.**  
*Funken können diese Materialien entzünden.*
- o) Verwenden Sie keine Einsatzwerkzeuge, die flüssige Kühlmittel erfordern.**  
*Die Verwendung von Wasser oder anderen flüssigen Kühlmitteln kann zu einem elektrischen Schlag führen.*
- p) Ihre Hand muss den Griff während der Arbeit festhalten.** *Kontrollverlust kann Körperverletzungen verursachen.*

## **WEITERE SICHERHEITSHINWEISE FÜR ALLE ANWENDUNGEN**

### **Rückschlag und entsprechende Warnhinweise**

Rückschlag ist die plötzliche Reaktion infolge eines hakenden oder blockierten drehenden Einsatzwerkzeugs, wie Schleifscheibe, Schleifteller, Drahtbürste usw. Verhaken oder Blockieren führt zu einem abrupten Stopp des rotierenden Einsatzwerkzeugs. Dadurch wird ein unkontrolliertes Elektrowerkzeug gegen die Drehrichtung des Einsatzwerkzeugs an der Blockierstelle beschleunigt.

Wenn z. B. eine Schleifscheibe im Werkstück hakt oder blockiert, kann sich die Kante der Schleifscheibe, die in das Werkstück eintaucht, verfangen und dadurch die Schleifscheibe ausbrechen oder einen Rückschlag verursachen. Die Schleifscheibe bewegt sich dann auf die Bedienperson zu oder von ihr weg, je nach Drehrichtung der Scheibe an der Blockierstelle. Hierbei können Schleifscheiben auch brechen.

Ein Rückschlag ist die Folge eines falschen oder fehlerhaften Gebrauchs des Elektrowerkzeugs. Er kann durch geeignete Vorsichtsmaßnahmen, wie nachfolgend beschrieben, verhindert werden.

- a) Halten Sie das Elektrowerkzeug gut fest und bringen Sie Ihren Körper und Ihre Arme in eine Position, in der Sie die Rückschlagkräfte abfangen können. Verwenden Sie immer den Zusatzgriff, falls vorhanden, um die größtmögliche Kontrolle über Rückschlagkräfte oder Reaktionsmomente beim Hochlauf zu haben.** *Die Bedienperson kann durch geeignete Vorsichtsmaßnahmen die Rückschlag- und Reaktionskräfte beherrschen.*
- b) Bringen Sie Ihre Hand nie in die Nähe sich drehender Einsatzwerkzeuge.** *Das Einsatzwerkzeug kann sich beim Rückschlag über Ihre Hand bewegen.*
- c) Meiden Sie mit Ihrem Körper den Bereich, in den das Elektrowerkzeug bei einem Rückschlag bewegt wird.** *Der Rückschlag treibt das Elektrowerkzeug in die Richtung entgegengesetzt zur Bewegung der Schleifscheibe an der Blockierstelle.*
- d) Arbeiten Sie besonders vorsichtig im Bereich von Ecken, scharfen Kanten usw. Verhindern Sie, dass Einsatzwerkzeuge vom Werkstück zurückprallen und verklebmen.** *Das rotierende Einsatzwerkzeug neigt bei Ecken, scharfen Kanten oder wenn es abprallt, dazu, sich zu verklebmen. Dies verursacht einen Kontrollverlust oder Rückschlag.*



- e) **Verwenden Sie kein Ketten- oder gezähntes Sägeblatt.** Solche Einsatzwerkzeuge verursachen häufig einen Rückschlag oder den Verlust der Kontrolle über das Elektrowerkzeug.

## ZUSÄTZLICHE SICHERHEITSHINWEISE FÜR SCHLEIF- UND TRENNARBEITEN

### Zusätzliche Warnhinweise für Schleif- und Trennarbeiten:

- a) **Verwenden Sie ausschließlich die für Ihr Elektrowerkzeug zugelassenen Schleifkörper und die für diese Schleifkörper vorgesehene Schutzhaube.** Schleifkörper, die nicht für das Elektrowerkzeug vorgesehen sind, können nicht ausreichend abgeschirmt werden und sind unsicher.
- b) **Gekröpfte Schleifscheiben müssen so montiert werden, dass ihre Schleiffläche nicht über der Ebene des Schutzhaubenrandes hervorsteht.** Eine unsachgemäß montierte Schleifscheibe, die über die Ebene des Schutzhaubenrandes hinausragt, kann nicht ausreichend abgeschirmt werden.
- c) **Die Schutzhaube muss sicher am Elektrowerkzeug angebracht und so eingestellt sein, dass ein Höchstmaß an Sicherheit erreicht wird, d. h. der kleinstmögliche Teil des Schleifkörpers zeigt offen zur Bedienperson.** Die Schutzhaube hilft, die Bedienperson vor Bruchstücken, zufälligem Kontakt mit dem Schleifkörper sowie Funken, die Kleidung entzünden können, zu schützen.
- d) **Schleifkörper dürfen nur für die empfohlenen Einsatzmöglichkeiten verwendet werden. Zum Beispiel: Schleifen Sie nie mit der Seitenfläche einer Trennscheibe.** Trennscheiben sind zum Materialabtrag mit der Kante der Scheibe bestimmt. Seitliche Krafteinwirkung auf diese Schleifkörper kann sie zerbrechen.
- e) **Verwenden Sie immer unbeschädigte Spannflansche in der richtigen Größe und Form für die von Ihnen gewählte Schleifscheibe.** Geeignete Flansche stützen die Schleifscheibe und verringern so die Gefahr eines Schleifscheibenbruchs. Flansche für Trennscheiben können sich von den Flanschen für andere Schleifscheiben unterscheiden.
- f) **Verwenden Sie keine abgenutzten Schleifscheiben von größeren Elektrowerkzeugen.** Schleifscheiben für größere Elektrowerkzeuge sind nicht für die höheren Drehzahlen von kleineren Elektrowerkzeugen ausgelegt und können brechen.

### Zusätzliche Sicherheitshinweise zum Trennschleifen:

- a) **Vermeiden Sie ein Blockieren der Trennscheibe oder zu hohen Anpressdruck. Führen Sie keine übermäßig tiefen Schnitte aus.** Eine Überlastung der Trennscheibe erhöht deren Beanspruchung und die Anfälligkeit zum Verkanten oder Blockieren und damit die Möglichkeit eines Rückschlags oder Schleifkörperbruchs.
- b) **Meiden Sie den Bereich vor und hinter der rotierenden Trennscheibe.** Wenn Sie die Trennscheibe im Werkstück von sich wegbewegen, kann im Falle eines Rückschlags das Elektrowerkzeug mit der sich drehenden Scheibe direkt auf Sie zugeschleudert werden.
- c) **Falls die Trennscheibe verklemmt oder Sie die Arbeit unterbrechen, schalten Sie das Gerät aus und halten Sie es ruhig, bis die Scheibe zum Stillstand**

gekommen ist. **Versuchen Sie nie, die noch laufende Trennscheibe aus dem Schnitt zu ziehen, sonst kann ein Rückschlag erfolgen.** *Ermitteln und beheben Sie die Ursache für das Verklemmen.*

- d) **Schalten Sie das Elektrowerkzeug nicht wieder ein, solange es sich im Werkstück befindet. Lassen Sie die Trennscheibe erst ihre volle Drehzahl erreichen, bevor Sie den Schnitt vorsichtig fortsetzen. Anderenfalls kann die Scheibe verhaken, aus dem Werkstück springen oder einen Rückschlag verursachen.**
- e) **Stützen Sie Platten oder große Werkstücke ab, um das Risiko eines Rückschlags durch eine eingeklemmte Trennscheibe zu vermindern.** *Große Werkstücke können sich unter ihrem eigenen Gewicht durchbiegen. Das Werkstück muss auf beiden Seiten abgestützt werden, und sowohl in der Nähe des Trennschnitts als auch an der Kante.*
- f) **Seien Sie besonders vorsichtig bei „Taschenschnitten“ in bestehende Wände oder andere nicht einsehbare Bereiche.** *Die eintauchende Trennscheibe kann beim Schneiden in Gas- oder Wasserleitungen, elektrische Leitungen oder andere Objekte einen Rückschlag verursachen.*

#### **SICHERHEITSHINWEISE SPEZIELL FÜR SCHLEIFARBEITEN:**

- a) **Verwenden Sie kein Schleifpapier, das zu groß für die Schleifscheibe ist. Beachten Sie bei der Auswahl des Schleifpapiers stets die Empfehlungen des Herstellers.** *Zu großes Schleifpapier, das über die Schleifscheibe hinausragt, birgt die Gefahr einer Rissbildung und kann zum Einreißen oder Zerreißen des Papiers und in dessen Folge zu einem Rückschlag führen.*





#### **SICHERHEITSHINWEISE FÜR AKKUPACK**

- a) **Zellen bzw. Akkupack nicht zerlegen, öffnen oder zerdrücken.**
- b) **Akkupack nicht kurzschließen. Akkupacks nicht wahllos in einer Schachtel oder Schublade aufbewahren, wo sie einander kurzschließen oder durch andere leitfähige Materialien kurzgeschlossen werden könnten.** *Bei Nichtverwendung des Akkupacks ist dieses von Metallgegenständen fernzuhalten, wie etwa Büroklammern, Münzen, Nägeln, Schrauben oder anderen kleinen Metallgegenständen, wo sich die Batterieklemmen berühren könnten. Das Kurzschließen der Batterieklemmen kann Verbrennungen bzw. einen Brand verursachen.*
- c) **Zellen bzw. Akkupacks nicht Hitze oder Feuer aussetzen. Lagerung in direktem Sonnenlicht vermeiden.**
- d) **Akkupack nicht mechanischen Stößen aussetzen.**
- e) **Im Fall, dass Flüssigkeit aus dem Akku austritt, darf diese nicht in Kontakt mit der Haut oder den Augen kommen. Sollte dies dennoch geschehen, den betroffenen Bereich sofort mit viel Wasser spülen und einen Arzt aufsuchen.**
- f) **Beim Verschlucken einer Zelle oder eines Akkupacks muss sofort ein**

Arzt herangezogen werden.

- g) **Akkupack sauber und trocken halten.**
- h) **Sollten die Klemmen des Akkupacks schmutzig werden, diese mit einem sauberen, trockenen Tuch abwischen.**
- i) **Akkupack muss vor Gebrauch aufgeladen werden. Immer diese Anweisungen beachten und den korrekten Ladevorgang ausführen.**
- j) **Akkupack bei Nichtverwendung nicht längere Zeit aufladen lassen.**
- k) **Nach längerer Lagerung des Gerätes ist es eventuell notwendig, die Zellen oder das Akkupack mehrere Male aufzuladen und zu entladen, um eine optimale Leistung zu erhalten.**
- l) **Nur mit dem von Worx bezeichneten Ladegerät aufladen. Kein Ladegerät verwenden, das nicht ausdrücklich für den Gebrauch mit dem Gerät vorgesehen ist.**
- m) **Kein Akkupack verwenden, das nicht für den Gebrauch mit dem Gerät vorgesehen ist.**
- n) **Akkupacks von Kindern fernhalten.**
- o) **Die originalen Produktunterlagen zum späteren Nachschlagen aufbewahren.**
- p) **Den Akku bei Nichtverwendung aus dem Gerät nehmen.**
- q) **Ordnungsgemäß entsorgen.**
- r) **Vermischen Sie keine Zellen verschiedener Hersteller, Kapazitäten, Größen oder Typen innerhalb eines Geräts.**
- s) **Nehmen Sie das Akkupack nicht aus der Originalverpackung, bis es verwendet werden soll.**
- t) **Beachten Sie die Plus (+) und Minus (-) Markierungen auf dem Akku und stellen Sie die korrekte Anwendung sicher.**

## SYMBOLE

	Zur Reduzierung der Verletzungsgefahr bitte die Bedienungsanleitung durchlesen.
	WARNUNG
	Tragen Sie eine Schutzbrille
	Tragen Sie einen Gehörschutz
	Tragen Sie eine Staubmaske



Nicht verbrennen



Wenn die Akkus unsachgemäß behandelt wird, kann sie in den Wasserkreislauf gelangen und das Ökosystem schädigen. Entsorgen Sie verbrauchte Akkus nicht über den Hausmüll.



Li-Ion-Akku Dieses Produkt wurde mit einem Symbol 'getrennte Sammlung' für alle Akkupacks und Akkupack gekennzeichnet. Diese Abfälle werden dann recycelt oder demontiert, um die Umweltbelastung zu verringern. Akkupacks können schädlich für die Umwelt und die menschliche Gesundheit sein, da sie schädliche Substanzen enthalten.



Elektroprodukte dürfen nicht mit dem normalen Haushaltsmüll entsorgt werden, sondern sollten nach Möglichkeit zu einer Recyclingstelle gebracht werden. Ihre zuständigen Behörden oder Ihr Fachhändler geben Ihnen hierzu gerne Auskunft.

## KOMPONENTEN

1. EIN/AUS-SCHALTER
2. SPINDEL-STOPP-TASTE
3. SCHUTZHAUBE
4. SCHLEIFSCHEIBE
5. FLANSCH
6. SCHRAUBE
7. SECHSKANNTSCHLÜSSEL ( M4)
8. 6,4-MM-AUFNAHMEDORN FÜR DAS BLATT

**Abgebildetes oder beschriebenes Zubehör gehört teilweise nicht zum Lieferumfang.**

## TECHNISCHE DATEN

Typ WX741 WX741.X (741- Bezeichnung der Maschine, repräsentiert die Winkelschleifer)

	WX741 WX741.X*
Nennspannung	20 V $\overline{=}$ Max**
Motortyp	Bürstenlos
Leerlaufdrehzahl	14000-24000 /min
Scheiben	50 mm
	38 mm
Scheibenbohrung	10 mm (nur für 50-mm-Blätter)
	6.4 mm Aufnahmedorn für das Blatt (nur für 38-mm-Blätter)
Schleifspindelgewinde	M4
Gewicht (Bare-Tool)	130 g

\* X=1-99, A-Z, M1-M9 werden nur für verschiedene Kunden verwendet, es gibt keine sicherheitsrelevanten Veränderungen zwischen diesen Modellen.

\*\*Spannung ohne Arbeitslast gemessen. Anfangsakkuspannung erreicht maximal 20 Volt. Nennspannung ist 18 Volt.

## INFORMATIONEN ÜBER LÄRM

Gewichteter Schalldruck	$L_{PA}$ : 75.2 dB(A)
Gewichtete Schalleistung	$L_{WA}$ : 86.2 dB(A)
$K_{PA}$ & $K_{WA}$	3 dB(A)
<b>Tragen Sie einen Gehörschutz.</b>	

## INFORMATIONEN ÜBER VIBRATIONEN

Vibrations Gesamt Messwertermittlung gemäß EN 60745:

Planschleifen oder Trennschleifen	Vibrationsemissionswert $a_{h,AG} = 2.931 \text{ m/s}^2$
	Unsicherheit $K = 1.5 \text{ m/s}^2$
Tellerschleifen	Vibrationsemissionswert $a_{h,DS} = 3.116 \text{ m/s}^2$
	Unsicherheit $K = 1.5 \text{ m/s}^2$

D

30

Der angegebene Gesamt vibrationswert kann zum Vergleich eines Werkzeugs mit einem anderen und auch zur vorläufigen Expositionsbewertung verwendet werden.



**WARNUNG:** Der Vibrationsemissionswert während des tatsächlichen Gebrauchs des Elektrowerkzeugs kann vom angegebenen Wert abweichen, je nachdem, wie das Werkzeug gemäß folgender Beispiele und anderweitiger Verwendungsmöglichkeiten eingesetzt wird:

Wie das Werkzeug verwendet wird und Materialien geschnitten oder angebohrt werden.

Das Werkzeug ist in gutem Zustand und gut gepflegt

Verwendung des richtigen Zubehörs für das Werkzeug und Gewährleistung seiner Schärfe und seines guten Zustands.

Die Festigkeit der Handgriffe und ob Antivibrationszubehör verwendet wird.

Und ob das verwendete Werkzeug dem Design und diesen Anweisungen entsprechend verwendet wird.

**Wird dieses Werkzeug nicht angemessen gehandhabt, kann es ein Hand-Arm-Vibrationssyndrom erzeugen.**



**WARNUNG:** Um genau zu sein, sollte eine Abschätzung des Belastungsgrades aller Arbeitsabschnitte während tatsächlicher Verwendung berücksichtigt werden, z.B. die Zeiten, wenn das Werkzeug ausgeschaltet ist, und wenn es sich im Leerlauf befindet und eigentlich nicht eingesetzt wird. Auf diese Weise kann der Belastungsgrad während der gesamten Arbeitszeit wesentlich gemindert werden.





Minimieren Sie Ihr Risiko, dem Sie bei Vibrationen ausgesetzt sind.

Verwenden Sie IMMER scharfe Meissel, Bohrer und Sägeblätter.

Pflegen Sie dieses Werkzeug diesen Anweisungen entsprechend und achten Sie auf eine gute Einfettung (wo erforderlich).

Bei regelmäßiger Verwendung dieses Werkzeugs sollten Sie in Antivibrationszubehör investieren.

Machen Sie einen Arbeitsplan, um die Verwendung von hochvibrierenden Werkzeugen auf mehrere Tage zu verteilen.

Kategorie	Modell	Kapazität
20V Hub/HubX	WA7160	Eingang: 20 V  10 A Max. Ausgang: 20 V  10 A Max.
	WA7161	Eingang: 20 V  10 A Max. Ausgang: 20 V  10 A Max. Oder Ausgang: 5 V  2 A (USB-Anschluss)

Wir empfehlen, dass Sie Ihr Zubehör in dem Geschäft kaufen, in dem Sie das Werkzeug verkaufen. Weitere Einzelheiten entnehmen Sie bitte in der Zubehörverpackung. Das Ladenpersonal kann Ihnen behilflich sein und Ratschläge anbieten.

Die Werkzeuge der MakerX-Serie und die 20V-Versorgungseinheit (HubX) sind speziell für die gemeinsame Verwendung konzipiert, weshalb von der Verwendung anderer Geräte dringend abgesehen ist.

D

31

## BEDIENUNGSANLEITUNG



**HINWEIS:** Lesen Sie die Bedienungsanleitung, bevor Sie diese Maschine in Betrieb nehmen.

### Bestimmungsgemäßer Gebrauch

Das Elektrowerkzeug ist bestimmt zum Trennen, Schruppen und Bürsten von Metall- und Steinwerkstoffen ohne Verwendung von Wasser. Zum Trennen von Metall muss eine spezielle Schutzhaube zum Trennen (Zubehör) verwendet werden.

## MONTAGE

1. Montieren Sie bei Bedarf den Berührungsschutz (Siehe Abb. A1)

Halten Sie die Taste für die Spindelarretierung gedrückt, montieren Sie die Schleifscheibe und den Flansch und sorgen Sie mit dem Sechskantschlüssel für einen festen Sitz. (Siehe Abb. A2)

**Hinweis:** Das Werkstück muss sicher befestigt oder festgeklemmt werden, damit es nicht verrutschen kann.

Der Winkelschleifer lässt sich mit Aufnahmedornen wie u. a. den EZ-Lock®-Scheiben von Dremel® versehen. Dremel® und EZ-Lock® sind eingetragene Marken der Robert Bosch Tool Corporation. (Siehe Abb. A3)

2. Schließen Sie den Winkelschleifer an die Versorgungseinheit (Hub) an. (Siehe Abb. B)



**WARNUNG: Vergewissern Sie sich vor der Inbetriebnahme, dass sich der Drehzahlregler an der Versorgungseinheit in der Position „Min“ befindet. (Siehe Abb. C)**

## **BETRIEB**

1. Stellen Sie sicher, dass sich der Drehzahlregler in der Position „Min“ befindet. Umfassen Sie dann das Werkzeug am Handgriff. Drücken Sie nun jeweils auf den Ein/Aus-Schalter an der Versorgungseinheit und an dem Winkelschleifer, um das Gerät in Betrieb zu nehmen. (Siehe Abb. D)

**Vorsicht:** Verwenden Sie keine beschädigten oder verschlissenen Zubehörteile. Vergewissern Sie sich zudem, dass das Gerät in einwandfreiem Zustand ist.

**Hinweis:** Starten Sie immer im Leerlauf und lassen Sie die Schleifmaschine erst die volle Drehzahl erreichen, ehe Sie mit dem Arbeiten beginnen. Üben Sie mit dem Werkzeug keinen übermäßigen Druck aus! Eine korrekt eingestellte und gleichmäßig bleibende Drehzahl ermöglicht eine höhere Leistung.

2. Stellen Sie eine den Anforderungen entsprechende Drehzahl ein. (Siehe Abb. E)

**Hinweis:** Drücken Sie bei Abschluss der Arbeiten erneut auf den Ein/Aus-Schalter an der Versorgungseinheit und auf den Betriebsschalter am Winkelschleifer, um das Gerät auszuschalten, und trennen Sie es von der Versorgungseinheit. Bevor Sie das Gerät außer Betrieb nehmen, sollten Sie jedoch aus Sicherheitsgründen den Drehzahlregler zuvor in die Stellung „Min“ bringen.

3. Ersetzen Sie die Schleifscheibe. (Siehe Abb. F)

Halten Sie dazu die Taste für die Spindelarretierung gedrückt und nehmen Sie den Sechskantschlüssel zur Hand, um die Scheibe zu lösen.

**Hinweis:** Vergewissern Sie sich vor dem Austausch von Zubehörteilen, dass Ihr Gerät ausgeschaltet und von der Versorgungseinheit getrennt ist.

**Hinweis:** Sollten Ihnen die Originalteile einmal abhandenkommen, können Sie auf die 2 Ersatzschrauben für den Berührungsschutz und 1 Ersatzflansch für die Schleifscheibe, die Ihrem Werkzeug beiliegen, zurückgreifen.



**WARNUNG!** Verwenden Sie niemals eine Trennscheibe zum Grobschleifen.

## **WARTUNG**

**Entfernen Sie das Akkupack aus dem Werkzeug, bevor Sie Einstellungen, Service- oder Wartungsarbeiten daran durchführen.**

Ihr Werkzeug benötigt keine zusätzliche Schmierung oder Wartung.

Es gibt keine vom Anwender zu wartenden Teile in diesem Elektrowerkzeug.

Reinigen Sie Ihr Werkzeug niemals mit Wasser oder chemischen Lösungsmitteln.

Wischen Sie es mit einem trockenen Tuch sauber. Lagern Sie Ihr Werkzeug immer

an einem trockenen Platz. Sorgen Sie dafür, dass bei staubigen Arbeiten die

Lüftungsöffnungen frei sind. Halten Sie alle Bedienelemente staubfrei. Gelegentlich

sind durch die Lüftungsschlitze hindurch Funken zu sehen. Dies ist normal und wird Ihr Werkzeug nicht beschädigen.



## UMWELTSCHUTZ



Elektroprodukte dürfen nicht mit dem normalen Haushaltsmüll entsorgt werden, sondern sollten nach Möglichkeit zu einer Recyclingstelle gebracht werden. Ihre zuständigen Behörden oder Ihr Fachhändler geben Ihnen hierzu gerne Auskunft.

## KONFORMITÄTSERKLÄRUNG

Wir,  
Positec Germany GmbH  
Grüner Weg 10, 50825 Cologne, Germany

Erklären Hiermit, Dass Unser Produkt  
Beschreibung **Akku-Winkelschleifer**  
Typ **WX741 WX741.X (741- Bezeichnung der Maschine, repräsentiert die Winkelschleifer)**  
Funktion **Außenflächen und Kanten schleifen**

den Bestimmungen der folgenden Richtlinien entspricht:

**2006/42/EC**  
**2011/65/EU&(EU)2015/863**  
**2014/30/EU**

Normen,  
**EN 55014-1**  
**EN 55014-2**  
**EN 60745-1**  
**EN 60745-2-3**

Zur Kompilierung der technischen Datei ermächtigte Person,  
**Name Marcel Filz**  
**Anschrift Positec Germany GmbH**  
**Grüner Weg 10, 50825 Cologne, Germany**



2020/07/22  
Allen Ding  
Stellvertretender Chefsingenieur,  
Prüfung und Zertifizierung  
Positec Technology (China) Co., Ltd  
18, Dongwang Road, Suzhou Industrial  
Park, Jiangsu 215123, P. R. China

## SÉCURITÉ DES PRODUITS

### AVERTISSEMENTS DE SÉCURITÉ GÉNÉRAUX POUR L'OUTIL



**AVERTISSEMENT ! Lire tous les avertissements de sécurité et toutes les instructions.**

*Ne pas suivre les avertissements et instructions peut donner lieu à un choc électrique, un incendie et/ou une blessure sérieuse.*

**Conserver tous les avertissements et toutes les instructions pour pouvoir s'y reporter ultérieurement.**

*Le terme « outil » dans les avertissements fait référence à votre outil électrique alimenté par le secteur (avec cordon d'alimentation) ou votre outil fonctionnant sur batterie (sans cordon d'alimentation).*

#### 1. SÉCURITÉ DE LA ZONE DE TRAVAIL

- a) **Conserver la zone de travail propre et bien éclairée.** *Les zones en désordre ou sombres sont propices aux accidents.*
- b) **Ne pas faire fonctionner les outils électriques en atmosphère explosive, par exemple en présence de liquides inflammables, de gaz ou de poussières.** *Les outils électriques produisent des étincelles qui peuvent enflammer les poussières ou les fumées.*
- c) **Maintenir les enfants et les personnes présentes à l'écart pendant l'utilisation de l'outil.** *Les distractions peuvent vous faire perdre le contrôle de l'outil.*

F

34

#### 2. SÉCURITÉ ÉLECTRIQUE

- a) **Il faut que les fiches de l'outil électrique soient adaptées au socle. Ne jamais modifier la fiche de quelque façon que ce soit. Ne pas utiliser d'adaptateurs avec des outils à branchement de terre.** *Des fiches non modifiées et des socles adaptés réduiront le risque de choc électrique.*
- b) **Éviter tout contact du corps avec des surfaces reliées à la terre telles que les tuyaux, les radiateurs, les cuisinières et les réfrigérateurs.** *Il existe un risque accru de choc électrique si votre corps est relié à la terre.*
- c) **Ne pas exposer les outils à la pluie ou à des conditions humides.** *La pénétration d'eau à l'intérieur d'un outil augmentera le risque de choc électrique.*
- d) **Ne pas maltraiter le cordon. Ne jamais utiliser le cordon pour porter, tirer ou débrancher l'outil. Maintenir le cordon à l'écart de la chaleur, du lubrifiant, des arêtes ou des parties en mouvement.** *Des cordons endommagés ou emmêlés augmentent le risque de choc électrique.*
- e) **Lorsqu'on utilise un outil à l'extérieur, utiliser un prolongateur adapté à l'utilisation extérieure.** *L'utilisation d'un cordon adapté à l'utilisation extérieure réduit le risque de choc électrique.*
- f) **Si l'usage d'un outil dans un emplacement humide est inévitable, utiliser une alimentation protégée par un dispositif à courant différentiel résiduel (DDR).** *L'usage d'un DDR réduit le risque de choc électrique.*

#### 3. SÉCURITÉ DES PERSONNES

- a) **Restez vigilant, regardez ce que vous êtes en train de faire et faites preuve**

**de bon sens dans votre utilisation de l'outil. Ne pas utiliser un outil lorsque vous êtes fatigué ou sous l'emprise de drogues, d'alcool ou de médicaments.**

*Un moment d'inattention en cours d'utilisation d'un outil peut entraîner des blessures graves des personnes.*

- b) Utiliser un équipement de sécurité. Toujours porter une protection pour les yeux.** *Les équipements de sécurité tels que les masques contre les poussières, les chaussures de sécurité antidérapantes, les casques ou les protections acoustiques utilisés pour les conditions appropriées réduiront les blessures de personnes.*
- c) Éviter tout démarrage intempestif. S'assurer que l'interrupteur est en position arrêt avant de brancher l'outil au secteur et/ ou au bloc de batteries, de le ramasser ou de le porter.** *Porter les outils en ayant le doigt sur l'interrupteur ou brancher des outils dont l'interrupteur est en position marche est source d'accidents.*
- d) Retirer toute clé de réglage avant de mettre l'outil en marche.** *Une clé laissée fixée sur une partie tournante de l'outil peut donner lieu à des blessures de personnes.*
- e) Ne pas se précipiter. Garder une position et un équilibre adaptés à tout moment.** *Cela permet un meilleur contrôle de l'outil dans des situations inattendues.*
- f) S'habiller de manière adaptée. Ne pas porter de vêtements amples ou de bijoux. Garder les cheveux, les vêtements et les gants à distance des parties en mouvement.** *Des vêtements amples, des bijoux ou les cheveux longs peuvent être pris dans des parties en mouvement.*
- g) Si des dispositifs sont fournis pour le raccordement d'équipements pour l'extraction et la récupération des poussières, s'assurer qu'ils sont connectés et correctement utilisés.** *Utiliser des collecteurs de poussière peut réduire les risques dus aux poussières.*

F

35

#### **4. UTILISATION ET ENTRETIEN DE L'OUTIL**

- a) Ne pas forcer l'outil. Utiliser l'outil adapté à votre application.** *L'outil adapté réalisera mieux le travail et de manière plus sûre au régime pour lequel il a été construit.*
- b) Ne pas utiliser l'outil si l'interrupteur ne permet pas de passer de l'état de marche à arrêt et vice versa.** *Tout outil qui ne peut pas être commandé par l'interrupteur est dangereux et il faut le réparer.*
- c) Débrancher la fiche de la source d'alimentation en courant et/ou le bloc de batteries de l'outil avant tout réglage, changement d'accessoires ou avant de ranger l'outil.** *De telles mesures de sécurité préventives réduisent le risque de démarrage accidentel de l'outil.*
- d) Conserver les outils à l'arrêt hors de la portée des enfants et ne pas permettre à des personnes ne connaissant pas l'outil ou les présentes instructions de le faire fonctionner.** *Les outils sont dangereux entre les mains d'utilisateurs novices.*
- e) Observer la maintenance de l'outil. Vérifier qu'il n'y a pas de mauvais alignement ou de blocage des parties mobiles, des pièces cassées ou toute autre condition pouvant affecter le fonctionnement de l'outil.** *En cas de dommages, faire réparer l'outil avant de l'utiliser. De nombreux accidents sont dus à des outils mal entretenus.*
- f) Garder affûtés et propres les outils permettant de couper.** *Des outils destinés à couper correctement entretenus avec des pièces coupantes tranchantes sont moins*

susceptibles de bloquer et sont plus faciles à contrôler.

- g) Utiliser l'outil, les accessoires et les lames etc., conformément à ces instructions, en tenant compte des conditions de travail et du travail à réaliser.** *L'utilisation de l'outil pour des opérations différentes de celles prévues pourrait donner lieu à des situations dangereuses.*

## **5. UTILISATION DES OUTILS FONCTIONNANT SUR BATTERIES ET PRÉCAUTIONS D'EMPLOI**

- a) Ne recharger qu'avec le chargeur spécifié par le fabricant.** *Un chargeur qui est adapté à un type de bloc de batteries peut créer un risque de feu lorsqu'il est utilisé avec un autre type de bloc de batteries.*
- b) N'utiliser les outils qu'avec des blocs de batteries spécifiquement désignés.** *L'utilisation de tout autre bloc de batteries peut créer un risque de blessure et de feu.*
- c) Lorsqu'un bloc de batteries n'est pas utilisé, le maintenir à l'écart de tout autre objet métallique, par exemple trombones, pièces de monnaie, clés, clous, vis ou autres objets de petite taille qui peuvent donner lieu à une connexion d'une borne à une autre.** *Le court-circuitage des bornes d'une batterie entre elles peut causer des brûlures ou un feu.*
- d) Dans de mauvaises conditions, du liquide peut être éjecté de la batterie ; éviter tout contact. En cas de contact accidentel, nettoyer à l'eau. Si le liquide entre en contact avec les yeux, rechercher en plus une aide médicale.** *Le liquide éjecté des batteries peut causer des irritations ou des brûlures.*

F

36

## **6. MAINTENANCE ET ENTRETIEN**

- a) Faire entretenir l'outil par un réparateur qualifié utilisant uniquement des pièces de rechange identiques.** *Cela assurera le maintien de la sécurité de l'outil.*

## **INSTRUCTIONS DE SECURITE POUR TOUT USAGE**

### **AVERTISSEMENTS DE SECURITE COMMUNS POUR LES OPERATIONS DE TRONÇONNAGE PAR MEULAGE OU ABRASION:**

- a) Cet outil est destiné à faire office de broyeuse, ou instrument de coupe. Lisez tous les avertissements de sécurité, instructions, illustrations et spécifications fournies avec l'outil.** *En ne suivant pas toutes les instructions listées ci-dessous, vous vous exposez à une possible électrocution, un incendie et/ou des blessures graves.*
- b) Il n'est pas recommandé de réaliser les opérations telles que le ponçage, le brossage, le polissage avec cet outil électrique.** *Les opérations pour lesquelles l'outil électrique a été conçu peuvent représenter un danger et causer des blessures corporelles.*
- c) N'utilisez pas d'accessoires qui ne soient pas conçus et recommandés spécifiquement par le fabricant de l'outil.** *Le fait que l'accessoire puisse se fixer sur votre outil électrique n'assure pas son fonctionnement en toute sécurité.*
- d) La vitesse nominale de l'accessoire doit être supérieure ou égale à la vitesse maximale indiquée sur l'outil électrique.** *Les accessoires qui tournent plus rapidement que leur valeur nominale peuvent voler en éclats.*

- e) **Le diamètre externe et l'épaisseur de votre accessoire doivent être dans la plage de capacité nominale de votre outil électrique.** *Les accessoires mal dimensionnés ne peuvent pas être protégés ni commandés de façon adéquate.*
- f) **Le montage fileté des accessoires doit correspondre au filetage de la meule de la meuleuse. Pour les accessoires montés avec des brides, le trou de fixation de l'accessoire doit correspondre au diamètre de positionnement de la bride.** *Les accessoires avec trou d'arbre qui ne correspondent pas au matériel de montage de l'outil vont le déséquilibrer, créer des vibrations excessives et peuvent causer une perte de contrôle.*
- g) **N'utilisez pas un accessoire endommagé. Vérifiez, avant chaque utilisation, que les accessoires comme les disques abrasifs ne soient pas fendus ni fêlés, que les plateaux ne soient ni fissurés ni excessivement usés. Si l'outil électrique est tombé, inspectez les dégâts ou installez un accessoire non endommagé. Après inspection et installation d'un accessoire, placez-vous, ainsi que les observateurs, à l'écart du plan de rotation de l'accessoire et faites tourner l'outil électrique à vide et à pleine vitesse pendant une minute.** *Un accessoire endommagé va normalement casser pendant cette durée de test.*
- h) **Portez des équipements de protection personnels. Selon l'application, utilisez une protection de visage, des lunettes de sécurité ou un masque de sécurité. Selon le cas, portez un masque contre la poussière, des protections auditives, des gants et un tablier pouvant arrêter les petits fragments d'abrasif ou de la pièce.** *La protection pour les yeux doit être capable d'arrêter les débris volant générés par les différentes opérations. Le masque contre les poussières ou le respirateur doit être capable de filtrer les particules générées par l'utilisation. Une exposition prolongée à du bruit de forte intensité peut causer une perte de l'ouïe.*
- i) **Tenez les observateurs à une distance de sécurité de la zone de travail. Quiconque entrant dans la zone de travail doit porter des équipements de protection personnels.** *Des fragments de la pièce ou un accessoire cassé peuvent voler et causer des blessures dans les environs immédiates de la zone d'utilisation.*
- j) **Tenez l'outil électrique uniquement par les surfaces de prise en main isolantes lorsque vous effectuez une opération où l'accessoire de coupe peut entrer en contact avec des fils cachés.** *L'accessoire de coupe, s'il entre en contact avec un fil "sous tension", peut mettre les parties métalliques exposées de l'outil "sous tension" et électrocuter l'opérateur.*
- k) **Ne posez jamais l'outil électrique tant que l'accessoire ne s'est pas complètement arrêté.** *L'accessoire en rotation peut accrocher une surface et vous faire perdre le contrôle de l'outil électrique.*
- l) **Ne faites pas tourner l'outil électrique quand vous le portez sur le coté.** *Un contact accidentel avec l'accessoire en rotation peut accrocher vos vêtements, et entraîner l'accessoire vers votre corps.*
- m) **Nettoyez régulièrement les ouïes de ventilation de l'outil électrique.** *Le ventilateur du moteur attire la poussière à l'intérieur du boîtier et une accumulation excessive de poudre métallique peut représenter un danger électrique.*
- n) **N'utilisez pas l'outil électrique près de matériaux inflammables.** *Des étincelles peuvent enflammer ces matériaux.*

- o) N'utilisez pas des accessoires qui requièrent des liquides de refroidissement.** *L'utilisation d'eau ou d'un autre liquide de refroidissement peut conduire à une électrocution ou un choc électrique.*
- p) Vous devez tenir les poignées avec les mains lorsque vous travaillez.** *Les pertes de contrôle peuvent causer des blessures.*

## **INSTRUCTIONS DE SÉCURITÉS SUPPLÉMENTAIRES POUR TOUT USAGE**

### **Avertissements liés aux retours d'efforts**

Le retour d'effort est la réaction soudaine à un outil, un plateau, une brosse ou un autre accessoire en rotation et qui est pincé ou accroché. Le pincement ou l'accrochage cause un calage rapide de l'accessoire rotatif qui à son tour force l'outil électrique, devenu incontrôlable, dans le sens opposé à la rotation de l'accessoire, au niveau du point de grippage.

Par exemple, un disque abrasif est accroché ou pincé par la pièce à usiner, le bord du disque qui subit le pincement peut creuser la surface du matériau forçant le disque à sortir ou s'éjecter. Le disque peut soit sauter vers l'opérateur, soit dans le sens opposé, selon la direction de mouvement au point de pincement. Les disques abrasifs peuvent également se briser sous certaines conditions.

Le retour d'effort est le résultat d'une mauvaise utilisation de l'outil électrique et/ou de procédures ou de conditions d'utilisation incorrectes, et il peut être évité en prenant les précaution ci-dessous.

- a) Maintenez une prise en main ferme sur l'outil électrique et placez votre corps et votre bras de façon à résister aux retours d'efforts. Utilisez toujours la poignée auxiliaire, si elle existe, pour un contrôle maximum du retour d'effort et du couple réactif au démarrage.** *L'opérateur peut contrôler le couple réactif ou les retours d'effort en prenant des précautions appropriées.*
- b) Ne placez jamais votre main près de l'accessoire rotatif.** *L'accessoire peut subir un retour d'effort vers votre main.*
- c) Ne placez pas votre corps dans la zone où l'outil électrique se déplacerait en cas de retour d'effort,** *le retour d'effort propulse l'outil dans le sens opposé au mouvement du disque, au niveau du point d'accrochage.*
- d) Faites très attention lors du travail dans les angles, sur les arêtes vives etc., et évitez le rebond et l'accrochage de l'accessoire.** *Les coins, les arêtes vives et les rebonds ont tendance à bloquer l'accessoire rotatif et peuvent causer une perte de contrôle ou un retour d'effort.*
- e) N'attachez pas une lame à sculpter de tronçonneuse ou une lame de scie dentée.** *Ces lames créent des risques fréquents de rebond et de perte de contrôle.*

## **INSTRUCTIONS DE SÉCURITÉ SUPPLÉMENTAIRES POUR LE BROYAGE ET LA COUPE**

### **Avertissements de sécurité spécifiques aux opérations de meulage et de découpe abrasive:**

- a) N'utilisez que les types de disques recommandés pour votre outil électrique, avec la protection conçue spécialement pour le disque choisi.** *Les disques pour lesquels l'outil électrique n'a pas été prévu ne peuvent pas être correctement protégés et ne sont pas sûrs.*

- b) **La surface de meulage des roues centrales enfoncées doit être montée au-dessous du plan du capot de protection.** *Une roue mal montée qui est projetée à travers le plan du capot de protection ne peut pas être protégée correctement.*
- c) **La protection doit être fermement fixée à l'outil électrique et placée en vue d'une sécurité maximale, de sorte que le disque soit le moins exposé possible vers l'opérateur.** *La protection aide à protéger l'opérateur contre les fragments de disque brisé et les contacts accidentels avec le disque.*
- d) **Les disques doivent être utilisés seulement pour les applications recommandées. Par exemple: ne meulez pas avec le bord d'un disque de coupe.** *Les disques de coupe abrasive sont conçus pour le meulage périphérique, les forces latérales appliquées à de tels disques peuvent les casser.*
- e) **Utilisez toujours des collerettes de disques non endommagées et de taille et forme correctes pour le disque choisi.** *Des collerettes de disques adaptées supportent le disque et réduisent ainsi le risque de casse. Les collerettes des disques de découpe peuvent être différentes de celles des disques à meuler,*
- f) **N'utilisez pas de disques usés d'outils électriques plus gros.** *Les disques prévus pour des outils électriques plus gros ne conviennent pas pour les vitesses élevées d'outils plus petits et peuvent éclater.*

#### **AVERTISSEMENTS DE SÉCURITÉ SUPPLÉMENTAIRES SPÉCIFIQUES AUX OPÉRATIONS DE DÉCOUPE ABRASIVE:**

- a) **Ne "bloquez" pas le disque de découpe et n'exercez pas de pression excessive. N'essayez pas de faire une profondeur de coupe excessive.** *Une sur-contrainte du disque augmente la charge et la susceptibilité du disque à la torsion ou aux efforts dans la coupe, ainsi que l'éventualité d'un retour d'effort ou de casse du disque.*
- b) **Ne placez pas votre corps dans l'axe ni derrière le disque en rotation.** *Lorsque le disque, au point de fonctionnement, s'éloigne de votre corps, le retour d'effort possible peut propulser le disque en rotation et l'outil électrique directement vers vous.*
- c) **Lorsque le disque est en contrainte ou lorsque vous arrêtez la coupe pour une raison quelconque, éteignez l'outil électrique et maintenez l'outil immobile jusqu'à ce que le disque soit à l'arrêt complet. N'essayez jamais d'enlever le disque de coupe de la coupe pendant qu'il est en mouvement sous peine de risque de retour d'effort.** *Investiguez et prenez des actions correctrices pour éliminer la cause de la contrainte au niveau du disque.*
- d) **Ne redémarrez pas l'opération de coupe sur la pièce à usiner. Laissez le disque atteindre sa pleine vitesse et re-pénétrez dans la coupe avec précaution.** *Le disque peut se contraindre, se soulever ou renvoyer un retour d'effort si l'outil électrique est redémarré dans la pièce,*
- e) **Soutenez les panneaux ou toute pièce de grandes dimensions, afin de minimiser le risque de pincement de disque et de retour d'effort.** *Les grandes pièces ont tendance à se plier sous leur propre poids. Les supports doivent être placés sous la pièce près de la ligne de coupe et près du bord de la pièce des deux côtés du disque.*
- f) **Faites très attention quand vous faites une "découpe en poche" dans des murs existants ou d'autres zones aveugles.** *Le disque protubérant peut couper des*

tuyaux de gaz ou d'eau, des fils électriques ou des objets pouvant provoquer un retour d'effort.

#### **AVERTISSEMENTS DE SÉCURITÉ POUR LES OPÉRATIONS DE PONÇAGE :**

- a) N'utilisez pas un disque avec un papier abrasif de taille excessive. Suivez les recommandations du fabricant au moment de choisir le papier abrasif.** *Un papier abrasif de grande taille, dépassant le patin de ponçage, présente un risque de coupures, et le disque peut s'accrocher, se déchirer ou causer un retour d'effort.*









#### **MISES EN GARDE CONCERNANT LA BATTERIE**

- a) La batterie et les piles secondaires ne doivent pas être ouvertes, démontées ou broyées.**
- b) La batterie ne doit pas être court-circuitée. Évitez de mettre la batterie en vrac dans une boîte ou dans un tiroir où elles risqueraient de se court-circuiter entre elles ou au contact d'autres objets métalliques.** Après usage, évitez tout contact de la batterie avec d'autres objets métalliques de petite taille (trombones, pièces, clés, clous, vis etc.) susceptibles de court-circuiter les pôles. Un court-circuit entre les pôles de la batterie peut être à l'origine de brûlures ou d'un incendie.
- c) La batterie ne doit pas être exposée au feu et à la chaleur. Évitez de la ranger à la lumière du soleil.**
- d) La batterie et les piles ne doivent pas être soumises à des chocs mécaniques.**
- e) En cas de fuite des piles, évitez tout contact du liquide avec la peau et les yeux. En cas de contact, rincez abondamment la surface touchée avec de l'eau et appelez les urgences.**
- f) En cas d'ingestion d'une pile ou d'une batterie, appelez immédiatement les urgences.**
- g) La batterie et les piles doivent rester propres et sèches.**
- h) Si la batterie ou les piles se salissent, essuyez-les avec un chiffon propre et sec.**
- i) La batterie et les piles doivent être chargées avant usage. Utilisez toujours le chargeur adéquat, et respectez les instructions du fabricant ou le mode d'emploi de l'appareil concernant la procédure de recharge.**
- j) Évitez de laisser une batterie se charger pendant trop longtemps lorsqu'elle n'est pas utilisée.**
- k) Après de longues périodes d'inutilisation, il peut être nécessaire de charger et décharger la batterie et les piles à plusieurs reprises avant que celles-ci ne retrouvent leur capacité maximale.**
- l) N'utilisez pas d'autre chargeur que celui spécifié par Worx. N'utilisez pas d'autre chargeur que celui spécifiquement fourni avec l'appareil.**
- m) N'utilisez en aucun cas une batterie autre que celle prévue pour cet appareil.**
- n) La batterie doit être tenue hors de portée des enfants.**
- o) Gardez la documentation d'origine du produit afin de pouvoir vous y référer ultérieurement.**
- p) Enlevez la batterie de l'appareil lorsque vous ne l'utilisez pas.**



- q) **Respectez les procédures de mise au rebut.**
- r) **Ne pas mélanger des piles de fabrication, capacité, taille ou type différents dans un appareil.**
- s) **Ne pas retirer les batteries de leur emballage d'origine avant leur utilisation.**
- t) **Noter les signes plus (+) et moins (-) sur la batterie et respecter la bonne utilisation.**

## SYMBOLES

	Pour réduire le risque de blessure, l'utilisateur doit lire le manuel d'instructions.
	Avertissement
	Porter une protection pour les yeux
	Porter une protection pour les oreilles
	Porter un masque contre la poussière
	Ne pas brûler
	Les piles peuvent entrer dans le cycle de l'eau si elles sont éliminées de manière inappropriée, ce qui peut être dangereux pour l'écosystème. Ne jetez pas les piles utilisées avec les déchets ménagers non triés.
 <b>Li-Ion</b>	La batterie Li-Ion. Ce produit a été identifié par un symbole « Collection séparée » pour toutes les batteries et pour tous les blocs de batterie. Il sera ensuite recyclé ou démantelé afin de réduire l'impact sur l'environnement. Les paquets de batterie peuvent être dangereuses pour l'environnement et la santé humaine car elles contiennent des substances dangereuses.
	Les déchets d'équipements électriques et électroniques ne doivent pas être déposés avec les ordures ménagères. Ils doivent être collectés pour être recyclés dans des centres spécialisés. Consultez les autorités locales ou votre revendeur pour obtenir des renseignements sur l'organisation de la collecte.

## LISTE DES COMPOSANTS

1. **INTERRUPTEUR MARCHE/ARRÊT**
2. **BOUTON DE BLOCAGE**
3. **CARTER DE PROTECTION**
4. **MEULE**
5. **FLASQUE**
6. **VIS**
7. **CLÉ HEXAGONALE ( M4)**
8. **ADAPTATEUR D'ARBRE DE LAME DE TYPE PAPILLON 6,4 MM**

**Les accessoires reproduits ou décrits ne sont pas tous compris avec le modèle standard livré.**

## DONNÉES TECHNIQUES

Modèle **WX741 WX741.X (741-désignations des pièces, illustration de la Meuleuse d'angle)**

	WX741 WX741.X*
Tension Nominale	20 V  Max**
Type de moteur	Sans balais
Vitesse à vide	14000-24000 /min
Diamètre du disque	50 mm
	38 mm
Alésage du disque	10 mm (uniquement pour les lames 50 mm)
	6.4 mm Type papillon avec adaptateur (uniquement pour les lames 38 mm)
Meule	M4
Poids de la machine (Outil nu)	130 g

\* X = 1-99, A-Z, M1-M9, la seule différence entre ces modèles est que les clients visés sont différents. Il n'y a pas de changement concernant la sécurité.

\*\* La tension est mesurée à vide. La tension initiale de la batterie atteint un maximum de 20 volts. La tension nominale est de 18 volts.

## INFORMATIONS RELATIVES AU BRUIT

Niveau de pression acoustique	$L_{DA}$ : 75.2 dB(A)
Niveau de puissance acoustique	$L_{WA}$ : 86.2 dB(A)
$K_{DA}$ & $K_{WA}$	3 dB(A)
<b>Porter une protection pour les oreilles.</b>	

## INFORMATIONS RELATIVES AUX VIBRATIONS

Valeurs totales de vibration (somme du vecteur triaxial) déterminées selon la norme EN 60745 :

Meulage de surface ou coupe abrasive	Valeur d'émission de vibrations $a_{hAG} = 2.931 \text{ m/s}^2$
	Incertitude $K = 1.5 \text{ m/s}^2$
Polissage au disque	Valeur d'émission de vibrations $a_{hDS} = 3.116 \text{ m/s}^2$
	Incertitude $K = 1.5 \text{ m/s}^2$

**F****43**

La valeur totale de vibration déclarée peut être utilisée pour comparer un outil à un autre, et peut également être utilisé dans une évaluation préliminaire de l'exposition.



**AVERTISSEMENT:** La valeur d'émission de vibrations pendant l'utilisation réelle de l'outil électrique peut différer de la valeur déclarée selon la façon dont l'outil est utilisé, selon les exemples suivants et d'autres variations sur la façon dont l'outil est utilisé :

Comment l'outil est utilisé et quels matériaux sont coupés ou percés.

L'outil est en bon état et bien entretenu.

L'utilisation du bon accessoire pour l'outil et l'assurance qu'il est affûté et en bon état.

Le serrage du grip sur les poignées et le cas échéant les accessoires anti-vibrations utilisés.

Et l'outil est utilisé comme prévu dans sa conception et dans les présentes instructions.

**Cet outil peut causer un syndrome de vibration du bras et de la main s'il n'est pas correctement géré.**



**AVERTISSEMENT:** Pour être précise, une évaluation du niveau d'exposition en conditions réelles d'utilisation doit également tenir compte de toutes les parties du cycle d'utilisation telles que les moments où l'outil est éteint, et ceux où il fonctionne au ralenti mais ne réalise pas réellement de tâche. Ceci peut réduire de façon significative le niveau d'exposition et la période de fonctionnement totale.





Aider à minimiser le risque d'exposition aux vibrations.

Utilisez TOUJOURS des ciseaux, des forets et des lames affûtés

Entretenez cet outil en accord avec les présentes instructions et maintenez-le lubrifié (si approprié)

Si l'outil doit être utilisé régulièrement, alors investissez dans des accessoires anti-vibrations.

Planifiez votre travail pour étaler toute utilisation d'outil à fortes vibrations sur plusieurs jours.

Catégorie	Modèle	Capacité
20V Hub/HubX	WA7160	Entrée: 20 V  10 A Max. Sortie: 20 V  10 A Max.
	WA7161	Entrée: 20 V  10 A Max. Sortie: 20 V  10 A Max. Ou Sortie: 5 V  2 A (Port USB)

Nous vous recommandons d'acheter vos accessoires dans le magasin qui vous a vendu l'outil. Reportez-vous à l'emballage de l'accessoire pour plus de détails. Le personnel du magasin peut vous aider et vous conseiller.

Les outils de la série MakerX et le Hub / HubX 20 V sont spécialement conçus pour fonctionner ensemble, alors n'essayez pas d'utiliser d'autres appareils.

F

44

## INSTRUCTIONS D'UTILISATION



**REMARQUE :** Avant d'utiliser cet outil, lire attentivement le mode d'emploi.

### Utilisation conforme

L'appareil est conçu pour le tronçonnage, le meulage et le brossage des matériaux en métal et en pierre sans utilisation d'eau. Pour le tronçonnage de métal, utiliser un capot de protection spécialement conçu pour le tronçonnage (accessoire).

### ASSEMBLAGE

1. Fixez le capot de protection au besoin (Voir Fig. A1)

Maintenez le bouton de blocage de broche enfoncé, montez la meule et le flasque, puis serrez à l'aide de la clé hexagonale. (Voir Fig. A2)

**REMARQUE:** Assurez-vous toujours que l'ouvrage est fermement maintenu pour empêcher tout mouvement.

La meuleuse d'angle fonctionne avec des arbres de type papillon tels que les disques EZ-Lock® de Dremel®. Dremel et EZ-Lock sont des marques déposées de Robert Bosch Tool Corporation. (Voir Fig. A3)

2. Raccordez la meuleuse d'angle au moyeu. (Voir Fig. B)



**AVERTISSEMENT :** avant d'utiliser, assurez-vous que le bouton de

## contrôle de vitesse sur le hub est à la position « Min ». (Voir Fig. C)

### FONCTIONNEMENT

1. Vérifiez que le bouton de contrôle de vitesse est réglé sur « Min ». Saisissez l'outil par la poignée. Appuyez sur les interrupteurs Marche/Arrêt situés sur le moyeu et sur la meuleuse d'angle pour démarrer la machine. (Voir Fig. D)

**Attention:** N'utilisez pas des accessoires usés ou endommagés. Assurez-vous que votre machine est en parfait état.

**REMARQUE:** Démarrez toujours à vide pour atteindre la vitesse maximale, puis commencez à travailler. N'exercez pas une pression de contact excessive ! Une vitesse adéquate et constante permet d'obtenir de meilleures performances.

2. Réglez la vitesse au besoin. (Voir Fig. E)

**REMARQUE:** Après utilisation, appuyez sur les interrupteurs Marche/Arrêt situés sur le moyeu et sur la meuleuse d'angle pour éteindre la machine, et déconnectez-la du moyeu. Par mesure de sécurité, il est recommandé de régler le bouton de commande de vitesse sur "Min" une fois l'opération terminée.

3. Remplacez le disque. (Voir Fig. F)

Maintenez le bouton de blocage de broche enfoncé et serrez à l'aide de la clé hexagonale.

**REMARQUE:** Avant de changer l'accessoire, assurez-vous que votre machine est éteinte et déconnectée du moyeu ou de la batterie.

**REMARQUE:** 2 vis de rechange pour le capot de protection et 1 flasque de lame de rechange sont fournis avec l'outil, en cas de perte des pièces d'origine.



**AVERTISSEMENT!** Ne jamais utiliser de disque de coupe pour dégrossir.

### ENTRETIEN

**Retirer la batterie de l'outil avant de procéder à un réglage, une réparation ou un entretien.**

Il n'y a pas de pièces réparables par l'utilisateur dans cet outil. Ne jamais utiliser d'eau ou de nettoyants chimiques pour nettoyer l'outil. Nettoyer avec un chiffon sec. Toujours conserver l'outil motorisé dans un endroit sec. Maintenir les fentes de ventilation du moteur propres. Empêcher que les commandes de marche soient couvertes de sciure. Il est normal que des étincelles soient visibles dans les fentes de ventilation, cela n'endommagera pas l'outil motorisé.

### PROTECTION DE L'ENVIRONNEMENT



Les déchets d'équipements électriques et électroniques ne doivent pas être déposés avec les ordures ménagères. Ils sont collectés pour être recyclés dans des centres spécialisés. Consultez les autorités locales ou votre revendeur pour obtenir des renseignements sur l'organisation de la collecte.

## DÉCLARATION DE CONFORMITÉ

Nous,  
Positec Germany GmbH  
Grüner Weg 10, 50825 Cologne, Germany

Déclarons que ce produit,  
Description **Meuleuse d'angle à batteries**  
Modèle **WX741 WX741.X (741- désignations des pièces, illustration de la Meuleuse d'angle)**  
Fonctions **meulage périphérique et latéral**

Est conforme aux directives suivantes,  
**2006/42/EC**  
**2011/65/EU&(EU)2015/863**  
**2014/30/EU**

Et Conforme Aux Normes :  
**EN 55014-1**  
**EN 55014-2**  
**EN 60745-1**  
**EN 60745-2-3**

F

**46** La personne autorisée à compiler le dossier technique,  
**Nom Marcel Filz**  
**Adresse Positec Germany GmbH**  
**Grüner Weg 10, 50825 Cologne, Germany**



2020/07/22  
Allen Ding  
Ingénieur en chef adjoint, Essais & Certification  
Positec Technology (China) Co., Ltd  
18, Dongwang Road, Suzhou Industrial  
Park, Jiangsu 215123, P. R. China

## SICUREZZA DEL PRODOTTO

### AVVISI GENERALI PER LA SICUREZZA DEGLI UTENSILI A MOTORE



**ATTENZIONE! È assolutamente necessario leggere attentamente tutte le istruzioni.** *Eventuali errori nell'adempimento delle istruzioni qui di seguito riportate potranno causare scosse elettriche, incendi e/o lesioni gravi.*

**Conservare tutti gli avvisi e le istruzioni per poterle consultare quando necessario.** *Il termine qui di seguito utilizzato «utensile elettrico» si riferisce ad utensili elettrici alimentati dalla rete (con linea di allacciamento), nonché ad utensili elettrici alimentati a pile (senza linea di allacciamento).*

#### 1. POSTO DI LAVORO

- a) **Mantenere pulito ed ordinato il posto di lavoro.** *Il disordine e le zone di lavoro non illuminate possono essere fonte di incidenti.*
- b) **Evitare d'impiegare l'utensile in ambienti soggetti al rischio di esplosioni nei quali si trovino liquidi, gas o polveri infiammabili.** *Gli utensili elettrici producono scintille che possono far infiammare la polvere o i gas.*
- c) **Mantenere lontani i bambini ed altre persone durante l'impiego dell'utensile elettrico.** *Eventuali distrazioni potranno comportare la perdita del controllo sull'utensile.*

#### 2. SICUREZZA ELETTRICA

- a) **La spina per la presa di corrente dovrà essere adatta alla presa. Evitare assolutamente di apportare modifiche alla spina. Non impiegare spine adattatrici assieme ad utensili con collegamento a terra.** *Le spine non modificate e le prese adatte allo scopo riducono il rischio di scosse elettriche.*
- b) **Evitare il contatto fisico con superfici collegate a terra, come tubi, riscaldamenti, cucineelettriche e frigoriferi.** *Sussiste un maggior rischio di scosse elettriche nel momento in cui il corpo è messo a massa.*
- c) **Custodire l'utensile al riparo dalla pioggia o dall'umidità.** *L'eventuale infiltrazione di acqua in un utensile elettrico va ad aumentare il rischio d'insorgenza di scosse elettriche.*
- d) **Non usare il cavo per scopi diversi da quelli previsti al fine di trasportare o appendere l'apparecchio, oppure di togliere la spina dalla presa di corrente. Mantenere l'utensile al riparo da fonti di calore, dall'olio, dagli spigolosi da parti di strumenti in movimento.** *I cavi danneggiati o aggrovigliati aumentano il rischio d'insorgenza di scosse elettriche.*
- e) **Qualora si voglia usare l'utensile all'aperto, impiegare solo ed esclusivamente cavi di prolunga omologati per l'impiego all'esterno.** *L'uso di un cavo di prolunga omologato per l'impiego all'esterno riduce il rischio d'insorgenza di scosse elettriche.*
- f) **Se si deve utilizzare l'utensile a motore in un luogo umido, utilizzare una fonte di alimentazione con protezione a corrente residua.** *L'uso di un dispositivo a corrente residua reduce il rischio di folgorazioni elettriche.*

#### 3. SICUREZZA DELLE PERSONE

- a) **È importante concentrarsi su ciò che si sta facendo e a maneggiare con giudizio l'utensile elettrico durante le operazioni di lavoro. Non utilizzare l'utensile in caso di stanchezza o sotto l'effetto di droghe, bevande alcoliche e medicinali.**  
*Un attimo di distrazione durante l'uso dell'utensile potrà causare lesioni gravi.*
- b) **Indossare sempre equipaggiamento protettivo individuale, nonché guanti protettivi.** *Se si avrà cura d'indossare equipaggiamento protettivo individuale come la maschera antipolvere, la calzatura antisdrucciolevole di sicurezza, il casco protettivo o la protezione dell'udito, a seconda dell'impiego previsto per l'utensile elettrico, si potrà ridurre il rischio di ferite.*
- c) **Evitare avviamenti involontari. Controllare che l'interruttore sia nella posizione off prima di effettuare il collegamento a una sorgente di alimentazione/ batteria, e prima di sollevare o trasportare l'utensile.** *Il fatto di tenere il dito sopra all'interruttore o di collegare l'utensile acceso all'alimentazione di corrente potrà essere causa di incidenti.*
- d) **Togliere gli attrezzi di regolazione o la chiave inglese prima di accendere l'utensile.** *Un utensile o una chiave inglese che si trovino in una parte di strumento in rotazione potranno causare lesioni.*
- e) **È importante non sopravvalutarsi. Avere cura di mettersi in posizione sicura e di mantenere l'equilibrio.** *In tale maniera sarà possibile controllare meglio l'apparecchio in situazioni inaspettate.*
- f) **Indossare vestiti adeguati. Evitare di indossare vestiti lenti o gioielli. Tenere i capelli, i vestiti ed i guanti lontani da pezzi in movimento.** *Vestiti lenti, gioielli o capelli lunghi potranno impigliarsi in pezzi in movimento.*
- g) **Se sussiste la possibilità di montare dispositivi di aspirazione o di captazione della polvere, assicurarsi che gli stessi siano stati installati correttamente e vengano utilizzati senza errori.** *L'impiego dei suddetti dispositivi diminuisce il pericolo rappresentato dalla polvere.*

#### **4. MANEGGIO ED IMPIEGO ACCURATO DI UTENSILI ELETTRICI**

- a) **Non sovraccaricare l'utensile. Impiegare l'utensile elettrico adatto per sbrigare il lavoro.** *Utilizzando l'utensile elettrico adatto si nell'ambito della gamma di potenza indicata.*
- b) **Non utilizzare utensili elettrici con interruttori difettosi. Un utensile elettrico che non si può più accendere o spegnere è pericoloso e dovrà essere riparato.**
- c) **Scollegare la spina dalla sorgente di alimentazione e/o la batteria dall'utensile prima di effettuare regolazione, cambiare accessori, o riporre gli utensili a motore.** *Tale precauzione eviterà che l'apparecchio possa essere messo in funzione inavvertitamente.*
- d) **Custodire gli utensili elettrici non utilizzati al di fuori della portata dei bambini. Non fare usare l'apparecchio a persone che non sono abituate ad usarlo o che non abbiano letto le presenti istruzioni.** *Gli utensili elettrici sono pericolosi se utilizzati da persone inesperte.*
- e) **Effettuare accuratamente la manutenzione dell'apparecchio. Verificare che le parti mobili dello strumento funzionino perfettamente e non s'incastrino, che non ci siano pezzi rotti o danneggiati al punto tale da limitare la funzione**



**dell'apparecchio stesso. Far riparare le parti danneggiate prima d'impiegare l'apparecchio.** *Numerosi incidenti vengono causati da utensili elettrici la cui manutenzione è stata effettuata poco accuratamente.*

- f) Mantenere affilati e puliti gli utensili da taglio.** *Gli utensili da taglio curati con particolare attenzione e con taglienti affilati s'incepiscono meno frequentemente e sono più facili da condurre.*
- g) Utilizzare utensili elettrici, accessori, attrezzi, ecc. in conformità con le presenti istruzioni e secondo quanto previsto per questo tipo specifico di apparecchio. Osservare le condizioni di lavoro ed il lavoro da eseguirsi durante l'impiego.** *L'impiego di utensili elettrici per usi diversi da quelli consentiti potrà dar luogo a situazioni di pericolo.*

## **5. MANEGGIO ED IMPIEGO ACCURATO DI ACCUMULATORI**

- a) Caricare l'accumulatore solo ed esclusivamente nei dispositivi di carica consigliati dal produttore.** *Per un dispositivo di carica previsto per un determinato tipo di accumulatore, sussiste pericolo di incendio, se utilizzato con un accumulatore di tipo diverso.*
- b) Utilizzare negli utensili elettrici solo ed esclusivamente gli accumulatori previsti allo scopo.** *L'uso di accumulatori di tipo diverso potrà dare insorgenza a lesioni e comportare il rischio d'incendi.*
- c) Tenere l'accumulatore non utilizzato lontano da graffette, monete, chiavi, chiodi, viti o da altri oggetti in metallo di piccole dimensioni che potrebbero causare un ponte tra i contatti.** *Un eventuale corto circuito tra i contatti dell'accumulatore potrà dare origine a bruciature o ad incendi.*
- d) In caso di impiego sbagliato, potranno insorgere fuoriuscite di liquido dall'accumulatore. Evitarne il contatto. In caso di contatto casuale, sciacquare con acqua. Qualora il liquido dovesse entrare in contatto con gli occhi, chiedere immediato consiglio al medico.** *Il liquido fuoriuscito dall'accumulatore potrà causare irritazioni cutanee o bruciature.*

## **6. ASSISTENZA**

- a) Fare riparare l'apparecchio solo ed esclusivamente da personale specializzato e solo impiegando pezzi di ricambio originali.** *In tale maniera potrà essere salvaguardata la sicurezza dell'apparecchio.*

## **ISTRUZIONI SULLA SICUREZZA PER OGNI TIPO DI FUNZIONAMENTO**

**Avvisi di sicurezza comuni per le operazioni di levigatura e taglio:**

- a) Questo utensile può funzionare come molatrice, o come strumento per il taglio. Leggere tutti gli avvisi sulla sicurezza, le istruzioni, le illustrazioni e le specifiche fornite con questo utensile elettrico.** *La mancata osservanza di queste istruzioni può esporre al rischio di folgorazioni elettriche, incendio e/o altre lesioni gravi.*
- b) Non si consiglia l'esecuzione di operazioni quali levigatura, pulizia con spazzola metallica e lucidatura con questo utensile.** *L'esecuzione di operazioni per le quali l'utensile non è stato realizzato può esporre a rischi e lesioni personali.*
- c) Non utilizzare accessori che non sono stati realizzati in modo specifico**

**e consigliati dal costruttore.** *Il fatto che sia possibile attaccare gli accessori sull'utensile non è garanzia di funzionamento sicuro.*

- d) La velocità nominale dell'accessorio deve essere almeno pari alla velocità massima dell'utensile.** *Accessori con velocità superiori a quella nominale possono essere proiettati via.*
- e) Il diametro esterno e lo spessore dell'accessorio devono essere compresi in quelli accettati dall'utensile.** *Non è possibile proteggere o controllare in modo adeguato accessori di dimensioni errate.*
- f) Accessori con filetto riportato devono essere adatti in modo preciso alla filettatura dell'alberino. Negli accessori che vengono montati tramite flangia, il diametro del foro dell'accessorio deve corrispondere al diametro di alloggiamento della flangia.** *Accessori che non vengono fissati in modo preciso all'elettrotensile non ruotano in modo uniforme, vibrano molto forte e possono provocare la perdita del controllo.*
- g) Non usare accessori danneggiati. Prima di ogni uso ispezionare l'accessorio, quali dischi abrasive per verificare la presenza di schegge e fessure, i supporti dei tamponi per controllare la presenza di fessure, usura o eccessiva usura. Se l'utensili o l'accessorio vengono fatti cadere, ispezionarli per verificare la presenza di danni, o utilizzare un accessorio non danneggiato. Dopo aver posizionato e installato un accessorio, posizionarsi e far collocare eventuali altre persone al di fuori del piano di rotazione dell'accessorio e far girare l'utensile senza carico per un minuto.** *Normalmente gli accessori danneggiati si rompono durante l'esecuzione di questa prova.*
- h) Indossare dispositivi di protezione individuali. In funzione dell'applicazione, usare una maschera per il volto, occhiali protettivi o occhiali di sicurezza. Se necessario indossare una mascherina per la polvere, dispositivi di protezione per l'udito, guanti e grembiule in grado di arrestare eventuali frammenti di piccole dimensioni.** *La protezione degli occhi deve essere in grado di arrestare piccolo frammenti generate dalle diverse operazioni. La mascherina antipolvere e il respiratore devono essere in grado di filtrare le particelle che si creano con il lavoro. L'esposizione prolungata a rumori molto forti può provocare la perdita dell'udito.*
- i) Far restare altre persone a distanza di sicurezza dall'area di lavoro. Chi accede all'area di lavoro deve indossare un dispositivo di protezione individuale.** *Frammenti dell'oggetto su cui si sta lavorando o derivanti dalla eventuale rottura di un accessorio potrebbero essere proiettati via e provocare lesioni personali nell'area immediatamente attigua alla zona di lavoro.*
- j) Tenere l'utensile solo utilizzando le apposite superfici, in particolare durante l'esecuzione di operazioni nelle quali l'accessorio per il taglio può venire a contatto con cavi nascosti.**
- k) Non poggiare mai l'utensile fino a quando l'accessorio non si è arrestato completamente.** *L'accessorio, se ancora in rotazione, potrebbe far presa sulla superficie e far perdere il controllo dell'utensile.*
- l) Non azionare l'utensile mentre lo si trasporta lateralmente.** *Il contatto accidentale con l'accessorio in rotazione potrebbe far catturare parti degli indumenti, che verrebbero trascinati all'interno dell'accessorio.*

- m) Pulire con regolarità le aperture per la ventilazione dell'utensile.** *Le ventole del motore aspirano all'interno della scocca la polvere, e un accumulo eccessivo di polvere può esporre al rischio di folgorazioni.*
- n) Non azionare l'utensile in prossimità di materiali infiammabili.** *Le scintille potrebbero provocare l'accensione di tali materiali.*
- o) Non usare accessori che richiedono refrigeranti liquidi.** *L'uso di refrigeranti liquidi, quali acqua o altri liquidi, può esporre al rischio di folgorazione elettrica.*
- p) La mano dell'utente deve essere sull'impugnatura mentre si lavora.** *Una perdita del controllo potrebbe causare lesioni alla persona.*

## **ALTRE ISTRUZIONI SULLA SICUREZZA PER OGNI TIPO DI FUNZIONAMENTO**

### **Il rischio di rimbalzo indietro e avvisi relativi**

Il rimbalzo indietro è una reazione improvvisa causata dall'inceppamento di un disco, di un supporto per tampone, di una spazzola o di un qualsiasi altro accessorio. L'inceppamento mette il disco in una condizione di stallo temporaneo e in al conseguente movimento incontrollato in direzione opposta dell'accessorio in rotazione, nel punto in cui si è verificato l'inceppamento.

Ad esempio, se un disco abrasivo si inceppa nel pezzo in lavorazione, il bordo esterno del disco che sta penetrando nel punto in cui si verifica l'inceppamento può affondare di più nella superficie del materiale, e di conseguenza il disco potrebbe saltare indietro. Il disco può saltare verso l'operatore o allontanarsi da esso, in relazione alla direzione di rotazione del disco nel punto in cui si verifica l'inceppamento. Inoltre i dischi abrasivi possono rompersi in queste condizioni.

Il rimbalzo indietro è il risultato di un uso e/o procedure errate, o di condizioni che possono essere evitate se si adottano le misure di sicurezza fornite di seguito.

- a) Mantenere una presa salda sull'utensile e posizionare corpo e braccio in modo da opporre resistenza ad un eventuale rimbalzo. Utilizzare sempre le impugnature ausiliarie, se fornite, per esercitare il controllo massimo in caso di rimbalzo indietro o di reazioni all'avvio.** *L'operatore è in grado di controllare eventuali rimbalzi indietro, se si sono prese le misure adeguate.*
- b) Non posizionare mai la propria mano in prossimità dell'accessorio in rotazione.** *Gli accessori possono rimbalzare e colpire la mano.*
- c) Non posizionare il proprio corpo in una zona in cui probabilmente potrebbe arrivare l'utensile in caso di rimbalzo indietro.** *In caso di rimbalzo, l'utensile viene spinto in direzione opposta a quella del movimento del disco nel punto in cui si verifica l'inceppamento.*
- d) Prestare attenzione particolare quando si opera su angoli, bordi acuminati, ecc., evitare di avvicinare l'accessorio facendolo rimbalzare.** *Angoli, bordi acuminati hanno la tendenza a far rimbalzare l'accessorio con conseguente perdita del controllo o rimbalzo indietro.*
- e) Non fissare una lama di sega a nastro o una lama di sega dentata.** *Questo tipo di lama crea frequenti rimbalzi all'indietro con conseguente perdita del controllo.*

## **ALTRE ISTRUZIONI SULLA SICUREZZA PER MOLATURA E TAGLIO**

### **Avvisi di sicurezza specifici per le operazioni di smerigliatura e taglio con abrasione:**

- a) **Usare solo i dischi del tipo di quelli consigliati per questo utensile e la protezione specifica per il disco selezionato.** *Non è possibile proteggere in modo adeguati dischi non realizzati per questo utensile,, che pertanto risultano essere poco sicuri.*
- b) **Dischi abrasivi piegati a gomito devono essere montati in modo tale che la loro superficie abrasiva non sporga oltre il piano del bordo della cuffia di protezione.** *Un disco abrasivo montato in modo non corretto che sporge dal piano del bordo della cuffia di protezione non può essere schermato sufficientemente.*
- c) **La protezione deve essere fissata bene all'utensile e posizionata in modo tale da garantire la massima sicurezza, in modo da esporre verso l'operatore una porzione ridotta del disco.** *La cuffia di protezione protegge l'operatore da frammenti, da contatto accidentale con l'utensile*
- d) **I dischi devono essere utilizzati solo per le applicazioni specifiche per le quali sono stati realizzati. Ad esempio: non smerigliare con il fianco di dischi di taglio.** *I dischi abrasivi da taglio sono realizzati per smerigliare sul diametro, e le forze applicati sui lati possono farli saltare sulla superficie di lavoro.*
- e) **Utilizzare sempre flangie delle dimensioni e forma corretti per il disco selezionato.** *Le flangie idonee supportano il disco, riducendo così la possibilità di rottura del disco. La flangie per i dischi da taglio possono essere diverse dalle flangie per i dischi destinati alla smerigliatura.*
- f) **Non utilizzare dischi consumati, provenienti da utensili di dimensioni maggiori.** *I dischi realizzati per utensili di dimensioni maggiori non sono idonei per le velocità più elevate di utensili più piccoli e potrebbero rompersi.*

### **ALTRI AVVISI DI SICUREZZA SPECIFICI PER LE OPERAZIONE DI TAGLIO PER ABRASIONE:**

- a) **Evitare che il disco di taglio si inceppi e non applicare una pressione eccessiva. Evitare di fare tagli troppo profondi.** *Se si sottopone a stress eccessivo il disco, si aumentano le possibilità che il disco si pieghi con conseguente rischio di rimbalzo indietro o di rottura del disco.*
- b) **Non posizionare il proprio corpo in linea e dietro il disco.** *Quando il disco, nel punto di lavoro viene allontanato dal proprio corpo, il possibile rimbalzo può far sbatter il disco in rotazione e l'utensile direttamente sul corpo dell'operatore.*
- c) **Se il disco si sta piegano o quando si interrompe il taglio per una qualsiasi ragione, spegnere e l'utensile e tenerlo fino all'arresto complete del disco . Non tentare mai di togliere il disco di taglio dal taglio mentre il disco è ancora in movimento, in caso contrario si rischia il rimbalzo all'indietro.** *Eliminare le cause probabili che hanno portato alla piegatura del disco.*
- d) **Non riavviare l'operazione di taglio del pezzo. Attendere che il disco sia arrivato alla velocità massima e rientrare nel taglio con attenzione.** *Se l'utensile viene riavviato all'interno del taglio, il disco potrebbe piegarsi, saltare in avanti o rimbalzare indietro.*
- e) **Sostenere pannelli e qualsiasi oggetto di lavorazione di grandi dimensioni per evitare che il disco si blocchi e causi un rimbalzo indietro.** *Gli oggetti di grandi*

dimensioni tendono a piegarsi sotto il proprio peso. Collocare dei sostegni sotto l'oggetto in prossimità della linea di taglio, su entrambi i lati del disco.

- f) Prestare particolare attenzione nella esecuzione di tagli cechi in pareti o altre parti non a vista.** Il disco potrebbe tagliare tubazioni dell'acqua o del gas, cavi elettrici o altri oggetti che potrebbero provocare il rimbalzo indietro dell'apparecchiatura.

#### **AVVERTENZE DI SICUREZZA SPECIFICHE PER LE OPERAZIONI DI SABBIAATURA:**









- a) Non utilizzare carta abrasiva del disco eccessivamente grande. Seguire le istruzioni del produttore quando si sceglie la carta abrasiva.** Una carta abrasiva più grande che si estende oltre il cuscinetto di levigatura presenta un rischio di lacerazione e può causare imprevisti, strappi del disco o contraccolpi.

#### **ISTRUZIONI PER LA SICUREZZA DEL PACCO BATTERIA**

- a) Non smontare, aprire o strappare le cellule secondarie o il pacco batteria.**
- b) Non cortocircuitare un pacco batteria. Non conservare un pacco batteria disordinatamente in una scatola o un cassetto in cui potrebbero cortocircuitarsi tra essi o essere cortocircuitati da altri oggetti metallici.** Quando il pacco batteria non è in uso, tenerlo lontano da altri oggetti metallici come graffette, monete, chiavi, chiodi, viti e altri piccoli oggetti metallici, potrebbe avverarsi un collegamento tra i due terminali. Collegare i terminali della batteria potrebbe causare incendi o ustioni.
- c) Non esporre il pacco batteria a calore o fuoco. Evitare di conservarli alla luce diretta del sole.**
- d) Non sottoporre il pacco batteria a scosse meccaniche.**
- e) In caso di perdite da una cellula, evitare che il liquido entri in contatto con la pelle o gli occhi. In caso di contatto, lavare l'area interessata con abbondante acqua e consultare un medico.**
- f) Se si ingerisce una cellula o un pacco batteria, consultare immediatamente un medico.**
- g) Tenere le cellule e il pacco batteria puliti e asciutti.**
- h) Pulire i terminali delle cellule e del pacco batteria con un panno pulito e asciutto nel caso in cui si sporchino.**
- i) Il pacco batteria deve essere caricato prima dell'uso. Utilizzare sempre il caricatore corretto e consultare le istruzioni.**
- j) Non lasciare un pacco batteria in carica se non in uso.**
- k) Dopo lunghi periodi di conservazione, potrebbe essere necessario caricare e scaricare le cellule o il pacco batteria diverse volte per ottenere le massime prestazioni.**
- l) Ricaricare solo con il caricatore specificato da Worx. Non utilizzare caricatori diversi da quelli forniti per l'uso specifico con l'apparecchiatura.**
- m) Non utilizzare un pacco batteria non progettato per l'uso con l'apparecchiatura.**
- n) Tenere il pacco batteria fuori dalla portata dei bambini.**

- o) Conservare i documenti originali del prodotto per riferimenti futuri.**
- p) Rimuovere la batteria dall'apparecchiatura, se non in uso.**
- q) Smaltire adeguatamente.**
- r) Non mischiare batterie di diverse marche, capacità, dimensioni o tipologia nello stesso dispositivo.**
- s) Non rimuovere anzitempo il pacco batterie dalla sua confezione originale.**
- t) Fare attenzione ai segni più (+) e meno (-) sulla batteria e accertarsi di utilizzarla nel modo corretto.**

## SIMBOLI

	Per ridurre il rischio di lesioni, l'utente deve leggere il manuale di istruzioni
	Attenzione
	Indossare protezione per gli occhi
	Indossare protezione per gli occhi
	Indossare una mascherina antipolvere
	Non bruciare
	Le batterie potrebbero entrare nel ciclo dell'acqua se non siano smaltite in modo inappropriato, il che può essere pericoloso per l'ecosistema. Non smaltire le batterie usate come rifiuti urbani non differenziati.
	Batteria agli ioni di litio Questo prodotto è contrassegnato da un simbolo relativo alla "raccolta separata" per tutti i pacchi batteria e il pacco batteria. Quindi, sarà riciclata o smantellata per ridurre l'impatto sull'ambiente. I pacchi batteria possono essere pericolosi per l'ambiente e per la salute umana poiché contengono sostanze pericolose.



I prodotti elettrici non possono essere gettati tra i rifiuti domestici. L'apparecchio da rottamare deve essere portato al centro di riciclaggio per un corretto trattamento. Controllare con le autorità locali o con il rivenditore per localizzare il centro di riciclaggio più vicino.

## ELENCO DEI COMPONENTI

- 1. INTERRUTTORE D'ACCENSIONE/SPEGNIMENTO**
- 2. PULSANTE DI BLOCCO PERNO**
- 3. CUFFIA DI PROTEZIONE**
- 4. RUOTA**
- 5. FLANGIA**
- 6. VITE**
- 7. CHIAVE A TESTA ESAGONALE (M4)**
- 8. ADATTATORE PER PERNO DI TIPO A FARFALLA 6,4 MM**

**Accessori illustrati o descritti non fanno necessariamente parte del volume di consegna.**

I

55

## DATI TECNICI

Codice WX741 WX741.X (741- designazione del macchinario rappresentativo del Smerigliatrice angolare)

	WX741 WX741.X*
Tensione Nominale	20 V $\overline{\text{---}}$ Max**
Tipoo di motore	Senza spazzole
Velocità a Vuoto Nominale	14000-24000 /min
Diametro massimo disco	50 mm
	38 mm
Diametro interno disco	10 mm (solo per lama da 50 mm)
	Tipo a farfalla 6,4 mm con adattatore (solo per lama da 38 mm)
Dischi	M4
Peso ( Utensile nudo)	130 g

\* X = 1-99, A-Z, M1-M9 solo per clienti diversi, non ci sono cambiamenti rilevanti sicuri tra questi modelli.

\*\* Tensione misurata senza carico di lavoro. La tensione iniziale della batteria raggiunge un massimo di 20 Volt. La tensione nominale è di 18 Volt.

## INFORMAZIONI SUL RUMORE

Pressione acustica ponderata A	$L_{pA}$ : 75.2 dB(A)
Potenza acustica ponderata A	$L_{WA}$ : 86.2 dB(A)
$K_{pA}$ & $K_{WA}$	3 dB(A)
<b>Indossare protezione per le orecchie.</b>	

## INFORMAZIONI SULLA VIBRAZIONE

I valori totali di vibrazione (somma vettoriale triassiale) sono determinati secondo lo standard EN 60745:

Levigatura di superfici e taglio abrasivo	Valore emissione vibrazioni $a_{hAG} = 2.931 \text{ m/s}^2$
	Incertezza $K = 1.5 \text{ m/s}^2$
Sabbatura a disco	Valore emissione vibrazioni $a_{hDS} = 3.116 \text{ m/s}^2$
	Incertezza $K = 1.5 \text{ m/s}^2$

Si può usare il valore totale della vibrazione dichiarata per rapportare un attrezzo all'altro e anche come verifica preliminare dell'esposizione.



**AVVERTENZA:** Il valore delle vibrazioni emesse durante il reale utilizzo dello strumento può differire dal valore dichiarato in base ai modi con cui viene usato lo strumento, ai seguenti esempi e ad altre variabili:

Come viene usato l'apparecchio e i materiali tagliati o forati.

Le condizioni e la buona manutenzione dello strumento.

L'uso dell'accessorio corretto per il taglio e la sua affilatura, nonché le sue buone condizioni.

La stretta sull'impugnatura e l'eventuale utilizzo di accessori antivibrazione.

L'adeguatezza dell'utilizzo dell'utensile rispetto a quanto previsto.

**Questo strumento potrebbe causare la sindrome da vibrazioni mano-braccio se il suo utilizzo non viene gestito correttamente.**





**AVVERTENZA:** Per essere precisi, una stima del livello di esposizione nelle attuali condizioni di utilizzo dovrebbe anche tenere conto di tutte le parti del ciclo operativo, come le volte in cui lo strumento viene spento e il tempo in cui viene lasciato girare a vuoto senza realmente fare il suo lavoro. Questo potrebbe ridurre significativamente il livello di esposizione sul periodo di lavoro totale.

Un aiuto a minimizzare il proprio rischio di esposizione alle vibrazioni.

USARE sempre scalpelli, trapani e lame affilati.

Conservare questo strumento sempre in conformità a queste istruzioni e mantenerlo ben lubrificato (dove appropriato).

Se lo strumento deve essere usato regolarmente, investire in accessori antivibrazione.

Pianificare il programma di lavoro in modo da suddividere i lavori che implicano le maggiori vibrazioni nell'arco di più giorni.

Categoria	Modello	Capacità
20V Hub/HubX	WA7160	Ingresso: 20 V  10 A Max. Uscita: 20 V  10 A Max.
	WA7161	Ingresso: 20 V  10 A Max. Uscita: 20 V  10 A Max. O Uscita: 5 V  2 A (porta USB)

Ti consigliamo di acquistare gli accessori nello stesso negozio dove compri l'utensile. Fare riferimento alla confezione degli accessori per ulteriori dettagli. Il personale del negozio può aiutarti e offrire consulenza.

Gli strumenti della serie MakerX e Hub/HubX da 20V sono appositamente progettati per il funzionamento congiunto, pertanto evitare l'utilizzo di altri dispositivi.

## ISTRUZIONI SUL FUNZIONAMENTO



**NOTA:** Leggere scrupolosamente il manuale delle istruzioni prima di usare l'attrezzo.

### Uso conforme alle norme

La macchina è idonea per troncare, sgrossare e spazzolare a secco materiali metallici e materiali pietrosi. Per la troncatura di metallo deve essere impiegata una cuffia di protezione speciale per la troncatura (accessorio).

### MONTAGGIO

1. Montare la protezione a seconda delle necessità (Vedere Figura.A1)

Premere e tenere premuto il pulsante di blocco del mandrino, montare la ruota e la flangia, quindi utilizzare la chiave esagonale per serrare. (Vedere Figura. A2)

**Nota:** Verificare sempre che il pezzo da lavorare sia fissato saldamente per evitare che si sposti durante la lavorazione.

La smerigliatrice angolare può lavorare con perni a farfalla come i dischi EZ-Lock® di Dremel®. Dremel e EZ-Lock sono marchi commerciali di Robert Bosch Tool Corporation. (Vedere Figura. A3)

2. Collegare la smerigliatrice angolare al mozzo. (Vedere Figura. B)

 **ATTENZIONE: Prima dell'uso, assicurarsi che il pulsante di controllo della velocità sul l'unità di controllo sia in posizione "Min". (Vedere Figura. C)**

### **FUNZIONAMENTO**

1. Verificare che il pulsante di controllo della velocità sia impostato su "Min". Afferrare lo strumento tramite l'impugnatura. Premere l'interruttore on/off sul mozzo e quello sulla smerigliatrice angolare per avviare la macchina. (Vedere Figura. D)

 **ATTENZIONE:** Non utilizzare accessori danneggiati o usurati. Accertarsi che la macchina sia in condizioni perfette.

**Nota:** Avviarla sempre senza carico per raggiungere la velocità massima, quindi cominciare la lavorazione. Non utilizzare una pressione di contatto eccessiva! Una velocità corretta e uniforme garantisce una prestazione migliore.

2.Regolare la velocità a seconda delle necessità. (Vedere Figura. E)

**Nota:** Dopo l'uso, premere l'interruttore on/off sul mozzo e quello sulla smerigliatrice angolare per spegnere la macchina e scollegarla dal mozzo. Per motivi di sicurezza, si raccomanda di regolare il pulsante di controllo della velocità sulla posizione "Min" una volta completata l'operazione.

3.Sostituire il disco. (Vedere Figura. F)

Premere e tenere premuto il pulsante di blocco del mandrino quindi utilizzare la chiave esagonale per serrare.

**Nota:** Prima di cambiare gli accessori, accertarsi che la macchina sia spenta e scollegare dal mozzo o dalla batteria.

**Nota:** 2 viti di ricambio per la protezione e 1 flangia della lama di ricambio sono state incluse con lo strumento, qualora i pezzi originali andassero persi.

 **ATTENZIONE!** Non usare mai un disco di taglio per la sgrossatura.

### **MANUTENZIONE**

**Rimuovere il pacco batteria dall'utensile prima di eseguire qualsiasi regolazione, riparazione o manutenzione.**

All'interno dell'attrezzo non ci sono parti riparabili da parte dell'utente. Non usare mai acqua o detersivi chimici per pulire l'attrezzo. Pulire con un panno asciutto. Immagazzinare sempre gli attrezzi elettrici in luoghi asciutti. Tenere pulite le aperture di ventilazione del motore. Tenere puliti dalla polvere tutti i controlli operativi. La formazione di scintille all'interno delle aperture di ventilazione, è un fenomeno normale che non crea danni all'attrezzo.

### **TUTELA AMBIENTALE**



I prodotti elettrici non possono essere gettati tra i rifiuti domestici. L'apparecchio da rottamare deve essere portato al centro di riciclaggio per un corretto trattamento. Controllare con le autorità locali o con il rivenditore per localizzare il centro di riciclaggio più vicino.

## DICHIARAZIONE DI CONFORMITÀ

NOI,  
Positec Germany GmbH  
Grüner Weg 10, 50825 Cologne, Germany

Dichiariamo che l'apparecchio,  
Descrizione **Smerigliatrice angolare a batteria**  
Codice **WX741 WX741.X (741- designazione del macchinario rappresentativo del Smerigliatrice angolare)**  
Funzioni **smerigliatura periferica e laterale**

È conforme alle seguenti direttive,  
**2006/42/EC**  
**2011/65/EU&(EU)2015/863**  
**2014/30/EU**

conforme a,  
**EN 55014-1**  
**EN 55014-2**  
**EN 60745-1**  
**EN 60745-2-3**

Il responsabile autorizzato alla compilazione della documentazione tecnica,  
**Nome Marcel Filz**  
**Indirizzo Positec Germany GmbH**  
**Grüner Weg 10, 50825 Cologne, Germany**



2020/07/22  
Allen Ding  
Vice capo ingegnere, testing e certificazione  
Positec Technology (China) Co., Ltd  
18, Dongwang Road, Suzhou Industrial  
Park, Jiangsu 215123, P. R. China

## SEGURIDAD DE LOS PRODUCTOS

### ADVERTENCIA DE SEGURIDAD GENERALES SOBRE HERRAMIENTAS ELÉCTRICAS



**¡ Advertencia! Leer todas las instrucciones.** Si no se respetan las instrucciones, existe un riesgo de descargas eléctricas, de incendio y/o de graves heridas.

**Conserve todas las advertencias e instrucciones para futuras consultas.**

El término "herramienta eléctrica" en todas las advertencias siguientes corresponde a la herramienta eléctrica con o sin cable.

#### 1. ZONA DE TRABAJO

- a) **Mantener su lugar de trabajo limpio y bien iluminado.** Bancos de trabajo desordenados y lugares oscuros invitan a los accidentes.
- b) **No utilizar herramientas eléctricas en atmósferas explosivas, como por ejemplo en presencia de líquidos inflamables, gases o polvo.** Las herramientas eléctricas crean chispas que pueden encender el polvo o los vapores.
- c) **Mantener alejados a los niños y visitantes mientras opera una herramienta eléctrica.** Las distracciones pueden hacerle perder el control.

#### 2. SEGURIDAD ELÉCTRICA

- a) **Los enchufes de la herramienta eléctrica deben encajar perfectamente en el tomacorriente. Nunca modificar el enchufe de ninguna manera. No utilizar adaptadores con herramientas eléctricas conectadas a tierra.** Los enchufes no modificados y los que encajan perfectamente en el tomacorriente reducirán el riesgo de descarga eléctrica.
- b) **Evitar el contacto del cuerpo con superficies conectadas a tierra tales como caños, radiadores, cocinas y heladeras.** Existe un riesgo creciente de descarga eléctrica si su cuerpo queda conectado a tierra.
- c) **No exponer las herramientas eléctricas a la lluvia y no guardar en lugares húmedos.** El agua que penetra en ellas aumentará el riesgo de una descarga eléctrica.
- d) **No abusar del cable. Nunca utilizar el cable para transportar, tirar o desenchufar la herramienta eléctrica. Mantener el cable alejado del calor, del aceite, de bordes agudos o piezas móviles.** Los cables dañados o enredados aumentan el riesgo de descarga eléctrica.
- e) **Cuando utilice su herramienta eléctrica al aire libre, emplear un prolongador apto para uso en exteriores.** El empleo de cables para uso al aire libre reduce el riesgo de descarga eléctrica.
- f) **Si es necesario utilizar la herramienta motorizada en un lugar muy húmedo, utilice una fuente de alimentación con dispositivo de corriente residual (RCD).** El uso de un RCD reduce el riesgo de descarga eléctrica.

#### 3. SEGURIDAD PERSONAL

- a) **Mantenerse alerta, poner atención en lo que está haciendo y utilice el sentido común mientras opera una herramienta eléctrica. No emplear la herramienta cuando se encuentre cansado o bajo la influencia de drogas, alcohol o medicación.** Un momento de falta de atención durante el manejo de herramientas eléctricas puede dar lugar a daños corporales serios.
- b) **Utilizar equipo de seguridad. Usar siempre protección ocular.** Equipo de

seguridad como máscaras contra el polvo, zapatos antideslizantes de seguridad, sombrero o protección auditiva para condiciones apropiadas reducirá daños corporales.

- c) **Evite el arranque accidental. Asegúrese de que el interruptor se encuentra desactivado antes de enchufar la máquina o colocar la batería, al tomar la herramienta o transportarla.** Transportar herramientas con el dedo en el interruptor o enchufar la herramienta cuando el interruptor está encendido invitan a los accidentes.
- d) **Retire llaves de ajuste o llaves inglesas antes de poner la herramienta en funcionamiento.** Una llave que queda unida a una pieza móvil de la herramienta puede originar daños corporales.
- e) **No extralimitarse. Mantenerse firme y con buen equilibrio en todo momento.** Esto permite un mejor control de la herramienta en situaciones inesperadas.
- f) **Vestirse apropiadamente. No usar ropa suelta ni alhajas. Mantener su cabello, ropa y guantes alejados de las piezas móviles.** La ropa suelta, las alhajas o el cabello largo pueden ser atrapados por las piezas móviles.
- g) **Si se proporcionan dispositivos para la extracción y recolección de polvo, asegurarse de que estos estén conectados y utilizados correctamente.** El uso de estos dispositivos puede reducir peligros relacionados con el polvo.

#### 4. MANTENIMIENTO DE LA HERRAMIENTA MOTORIZADA

- a) **No forzar la herramienta eléctrica. Utilizar la herramienta eléctrica correcta para su aplicación.** La herramienta eléctrica correcta hará el trabajo mejor y más seguro a la velocidad para la cual fue diseñada.
- b) **No utilizar la herramienta eléctrica si el interruptor no la enciende o apaga.** Cualquier herramienta eléctrica que no pueda ser controlada con el interruptor es peligrosa y debe ser reparada.
- c) **Desconecte el enchufe de la toma eléctrica y/o la batería de la herramienta antes de realizar cualquier ajuste, cambiar un accesorio o guardar la herramienta.** Tales medidas de seguridad preventivas reducen el riesgo de arranque accidental de la herramienta.
- d) **Mantener las herramientas eléctricas que no usa fuera del alcance de los niños y no permita que personas no familiarizadas con la herramienta o con estas instrucciones maneje la herramienta eléctrica.** Las herramientas eléctricas son peligrosas en manos de usuarios inexpertos.
- e) **Revisar las herramientas eléctricas. Comprobar si hay desalineamiento o atascamiento de piezas móviles, rotura de piezas en general y cualquier otra condición que pueda afectar la operación normal de la herramienta.** Si se verifican daños, recurra a un service calificado antes de volver a usar la herramienta. Las herramientas mal mantenidas causan muchos accidentes.
- f) **Mantener las piezas de corte limpias y afiladas.** Puesto que son menos probables de atascarse y más fáciles de controlar.
- g) **Utilizar la herramienta eléctrica, accesorios y brocas etc., de acuerdo con estas instrucciones y de la manera prevista para el tipo particular de herramienta eléctrica, teniendo en cuenta las condiciones de trabajo y el trabajo a ser realizado.** El uso de la herramienta eléctrica para otras operaciones distintas de lo previsto podría dar lugar a una situación peligrosa.

## 5. UTILIZACIÓN Y MANTENIMIENTO DE LA BATERÍA

- a) **Recargar solamente con el cargador indicado por el fabricante.** *Un cargador adaptado a un tipo de batería podría crear un riesgo de incendio si se utiliza con una diferente batería.*
- b) **Utilizar las herramientas eléctricas solamente con baterías especialmente adaptadas.** *La utilización de cualquier otra batería podría causar un riesgo de incendio o herida.*
- c) **Cuando la batería no está en uso, tenerla lejos de los objetos metálicos como los trombones, las piezas de moneda, las llaves, los clavos, los tornillos, o cualquier otro pequeño objeto metálico susceptibles de establecer una conexión de un terminal a otra.** *El cortocircuito de un terminal a otra puede causar quemaduras o un incendio.*
- d) **Hay una fuga de líquido de la batería. Evitar todo contacto. Si entre accidentalmente en contacto con este líquido, lavar con agua limpia. En caso de contacto con los ojos, consultar a un médico.** *El líquido presente en las baterías puede causar irritaciones o quemaduras.*

## 6. REPARACIÓN

- a) **Permitir que el mantenimiento de su herramienta eléctrica sea efectuado por una persona calificada usando solamente piezas de recambio idénticas.** *Esto es primordial para mantener la seguridad de la herramienta eléctrica.*

ES

## 62 INSTRUCCIONES DE SEGURIDAD PARA TODAS LAS OPERACIONES

**Advertencias de seguridad comunes para operaciones de amoladura o corte abrasivo:**

- a) **Esta herramienta eléctrica ha sido diseñada para funcionar como amoladora, o herramienta de corte. Familiarícese con todas las advertencias e instrucciones de seguridad, ilustraciones y especificaciones proporcionadas con esta herramienta.** *Si no sigue las instrucciones que se presentan a continuación podrían producirse descargas eléctricas, incendios y/o serias lesiones.*
- b) **No se recomienda realizar operaciones de lijado, cepillado metálico pulido con esta herramienta.** *Las operaciones para las que la herramienta no ha sido diseñada podrían suponer un riesgo y causar lesiones personales.*
- c) **No utilice accesorios que no hayan sido diseñados y recomendados específicamente por el fabricante de la herramienta.** *El hecho de que pueda colocar un accesorio en su herramienta no implica que su uso sea seguro.*
- d) **La velocidad nominal del accesorio debe ser al menos igual a la velocidad máxima marcada en la herramienta.** *Los accesorios que funcionen por encima de su velocidad nominal podrían salir disparados.*
- e) **El diámetro exterior y el grosor del accesorio debe encontrarse dentro de la capacidad de su herramienta.** *Los accesorios del tamaño incorrecto no podrán protegerse y controlarse correctamente.*
- f) **Los útiles de fijación a rosca deberán ajustar exactamente en la rosca del husillo. En los útiles de fijación por brida su diámetro de encaje deberá ser compatible con el de alojamiento en la brida.** *Los útiles que no vayan fijados*

exactamente sobre la herramienta eléctrica giran descentrados, vibran mucho, y pueden hacerle perder el control sobre el aparato.

- g) No utilice un accesorio dañado. Antes de cada uso, inspeccione el accesorio en busca de defectos: las ruedas abrasivas con grietas o residuos, los paneles de apoyo con grietas, deterioros o desgaste excesivo. Si se deja caer la herramienta, inspeccione los daños o instale un accesorio nuevo. Después de inspeccionar e instalar un accesorio, colóquese usted mismo y a todos los observadores lejos del plano de rotación del accesorio y ponga la herramienta en funcionamiento a la máxima velocidad sin carga durante un minuto. Los accesorios dañados suelen romperse durante esta prueba.**
- h) Utilice equipamiento de protección personal. Dependiendo de la aplicación, utilice escudos faciales, gafas de seguridad o protección ocular. Si es necesario, utilice una máscara antipolvo, protectores auditivos, guantes y delantal que permitan detener los pequeños fragmentos abrasivos. La protección ocular debe detener los residuos voladores generados por las distintas operaciones. La máscara antipolvo o el respirador deben ser capaces de filtrar partículas generadas por el uso. La exposición prolongada a ruidos de alta intensidad podría provocar problemas auditivos.**
- i) Mantenga a los observadores a una distancia segura, alejados del área de trabajo. Cualquier persona que penetre en el área de trabajo debe utilizar equipamiento de protección personal. Los fragmentos de una pieza de trabajo o un accesorio roto podrían volar y causar lesiones lejos del área inmediata de uso.**
- j) Sostenga la herramienta únicamente por medio de superficies aislantes, al realizar una operación en la que el accesorio de corte pueda entrar en contacto con cableado oculto. El contacto con conductores bajo tensión puede hacer que las partes metálicas del aparato le provoquen una descarga eléctrica.**
- k) No deposite la herramienta hasta que el accesorio se haya detenido por completo. El accesorio giratorio podría arrastrar la superficie y tirar de la herramienta fuera de su control.**
- l) No utilice la herramienta mientras la transporta a un lado. El contacto accidental con el accesorio giratorio podría arrastrar su ropa, atrayendo el accesorio hacia su cuerpo.**
- m) Limpie regularmente las ventilaciones de la herramienta. El ventilador del motor arrastra el polvo hacia el interior de la carcasa, y la acumulación excesiva de polvo metálico podría generar riesgos eléctricos.**
- n) No utilice la herramienta cerca de materiales inflamables. Las chispas podrían prender los materiales.**
- o) No utilice accesorios que requieran refrigerantes líquidos. El uso de agua u otros refrigerantes líquidos podría provocar una electrocución o descarga.**
- p) Sostenga el asa con la mano mientras trabaja. La pérdida de control podría provocar lesiones personales.**

## **OTRAS INSTRUCCIONES DE SEGURIDAD PARA TODAS LAS OPERACIONES**

### **Advertencias sobre retroceso y relacionadas**

El retroceso es una reacción súbita provocada por una pieza giratoria, panel de lijado, cepillo

u otro accesorio atascado. El atasco causa una rápida detención de accesorio giratorio, que a su vez provoca una fuerza sin control en la herramienta, opuesta a la dirección de giro del accesorio en el punto del atasco.

Por ejemplo, si una rueda de lijado queda atascada en la pieza de trabajo, el borde de la rueda que entra en la superficie del material podría producir un retroceso. La rueda podría saltar hacia el usuario o en dirección contraria, dependiendo de la dirección de movimiento de la rueda en el punto del atasco. Las ruedas de lijado podrían además romperse en estas condiciones.

El retroceso es el resultado del mal uso de la herramienta y/o un procedimiento de uso o condición que pudiera evitarse tomando las precauciones siguientes.

- a) **Mantenga agarrada la herramienta con firmeza y coloque su cuerpo y sus brazos de forma que pueda resistir las fuerzas de retroceso. Utilice siempre el asa auxiliar, si existe, para mantener el máximo control del retroceso o la reacción de torsión durante el arranque.** *El usuario puede controlar la reacción de torsión o las fuerzas de retroceso si se toman las precauciones adecuadas.*
- b) **Nunca coloque las manos cerca del accesorio giratorio.** *El accesorio podría retroceder sobre su mano.*
- c) **No coloque su cuerpo en el área en el que pueda producirse un retroceso de la herramienta,** *la fuerza de retroceso empujará la herramienta en dirección opuesta al movimiento de la rueda en el punto del atasco.*
- d) **Tenga especial cuidado al trabajar en esquinas, bordes afilados, etc. Evite hacer rebotar el accesorio.** *Las esquinas, bordes afilados o botes tienen tendencia a atascar el accesorio giratorio y causan la pérdida de control o el retroceso.*
- e) **No instale una hoja de labrado de madera de cadena de sierra u hoja de sierra dentada.** *Con frecuencia, dichas hojas crean fuerzas de retroceso y situaciones de pérdida de control.*

ES

64

## **INSTRUCCIONES DE SEGURIDAD ADICIONALES PARA OPERACIONES DE AMOLADURA Y CORTE**

### **Advertencias de seguridad específicas de las operaciones de amoladura y corte abrasivo**

- a) **Utilice únicamente los tipos de rueda recomendados para su herramienta y la protección específica designada para la rueda seleccionada.** *Las ruedas para las que la herramienta no haya sido diseñada no quedarán correctamente protegidas y serán inseguras.*
- b) **Los discos de amolar con centro deprimido deberán montarse de manera que la cara de amolado no alcance a sobresalir del reborde de la caperuza de protección.** *Un disco de amolar incorrectamente montado cuya cara frontal rebase el reborde de la caperuza de protección no puede ser convenientemente protegido.*
- c) **La protección debe encontrarse firmemente colocada sobre la herramienta y posicionada para su máxima seguridad, de forma que se exponga la menor cantidad de la rueda hacia el operador.** *La misión de la caperuza protectora es proteger al usuario de los fragmentos que puedan desprenderse del útil, del contacto accidental con este, y de las chispas que pudieran incendiar su ropa.*
- d) **Las ruedas deben utilizarse únicamente para las aplicaciones recomendadas.**



**Por ejemplo: no realice amoladuras con el borde de una rueda de corte.** Las ruedas de corte abrasivo se fabrican para la amoladura periférica. La aplicación de fuerza lateral sobre este tipo de ruedas puede causar su vibración.

- e) **Utilice siempre bridas de rueda sin daños, del tamaño y forma correctos para la rueda seleccionada.** Las bridas de rueda adecuadas soportan la rueda y reducen la posibilidad de rotura de la rueda. Las bridas para ruedas de corte podrían ser diferentes de las bridas de rueda de amoladura.
- f) **No utilice ruedas desgastadas de herramientas más grandes.** Las ruedas diseñadas para herramientas más grandes no son adecuadas para herramientas de mayor velocidad o más pequeñas y podrían explotar.

#### **ADVERTENCIAS DE SEGURIDAD ESPECÍFICAS ADICIONALES PARA OPERACIONES DE CORTE ABRASIVO:**

- a) **No "atasque" la rueda de corte ni aplique presión excesiva sobre ella. No intente hacer un corte demasiado profundo.** Si fuerza la rueda aumentará la carga y la susceptibilidad de torcedura de la rueda en el corte, aumentando la posibilidad de retroceso o rotura de la rueda.
- b) **No coloque su cuerpo alineado y detrás del plano de giro de la rueda.** Si la rueda y el punto de operación se mueven en sentido contrario a su cuerpo, la posible fuerza de retroceso podría lanzar la rueda y la herramienta directamente hacia usted.
- c) **Si la rueda está sujeta o al interrumpir un corte por cualquier razón, desactive la herramienta y sostenga la herramienta sin movimiento hasta que se detenga por completo.** No intente retirar la rueda de corte mientras se encuentre en movimiento para evitar las fuerzas de retroceso. Investigue y tome las acciones correctoras necesarias para eliminar la causa del atasco en la rueda.
- d) **No vuelva a iniciar la operación de corte con la pieza de trabajo. Deje que la rueda alcance toda la velocidad antes de comenzar el corte.** La rueda podría atascarse o provocar una fuerza de retroceso si vuelve a colocarse sobre la pieza de trabajo.
- e) **Coloque paneles de apoyo o piezas de trabajo más grandes para minimizar el riesgo de atascar la rueda.** Las piezas de trabajo grandes tienden a doblarse por su propio peso. El soporte debe colocarse bajo la pieza de trabajo, cerca de la línea de corte y del borde de la pieza de trabajo, en ambos lados de la rueda.
- f) **Tenga especial cuidado al realizar un corte en una pared u otra zona de la que no conozca el interior.** La rueda sobresaliente podría cortar tuberías de gas o agua, cableado eléctrico u objetos que podrían causar retrocesos.









#### **ADVERTENCIAS SOBRE SEGURIDAD ESPECÍFICAS PARA OPERACIONES DE LIJADO:**

- a) **No use un disco de lija de tamaño excesivo. Cuando seleccione el papel de lija siga las recomendaciones de lo fabricantes.** Un papel de lija que se extienda más allá de la plaquita de lija presenta riesgo de laceración y puede provocar un imprevisto, rotura del disco o retroceso.

## **ADVERTENCIAS DE SEGURIDAD PARA LA BATERÍA**

- a) No desmonte, abra o destruya las pilas o las baterías recargables.**
- b) No provoque un cortocircuito en la batería. No almacene las baterías de forma descuidada en una caja o cajón donde podría provocar un cortocircuito entre ellas o mediante otros objetos metálicos.** Cuando la batería no esté siendo utilizada, manténgala alejada de objetos metálicos, como clips de papel, monedas, llaves, clavos, tornillos u otros objetos metálicos pequeños, que pueden posibilitar la conexión de un borne con otro. Al provocar un cortocircuito con los bornes de la batería se pueden sufrir quemaduras o generar un incendio.
- c) No exponga las baterías al calor o al fuego. No las guarde expuestas directamente al sol.**
- d) No exponga las baterías a impactos mecánicos.**
- e) En caso de que la batería tenga fugas de líquido, no permita que el líquido entre en contacto con la piel o los ojos. Si se produce el contacto, lave la zona afectada con grandes cantidades de agua y acuda a un médico.**
- f) Acuda a un médico inmediatamente si se ha ingerido una pila o una batería.**
- g) Mantenga las baterías limpias y secas.**
- h) Limpie los bornes de la batería con un paño limpio si se ensucian.**
- i) Cargue la batería antes de utilizarla. Consulte siempre estas instrucciones y aplique el procedimiento de carga adecuado.**
- j) No deje la batería cargándose durante prolongados períodos de tiempo cuando no se utilice.**
- k) Después de prolongados períodos de almacenamiento, puede que sea necesario cargar y descargar la batería varias veces para obtener el máximo rendimiento.**
- l) Recargue solo con el cargador indicado por Worx. No utilice ningún otro cargador que no sea el específicamente proporcionado para el uso con este equipo.**
- m) No utilice ninguna batería distinta a la diseñada para utilizarse con el aparato.**
- n) Mantenga la batería fuera del alcance de los niños.**
- o) Conserve la documentación original del producto por si tuviera que consultarla en otro momento.**
- p) Extraiga la batería del aparato cuando no lo utilice.**
- q) Deshágase del producto correctamente.**
- r) No se deben mezclar pilas de diferentes fabricantes, capacidad, tamaño o tipo en un mismo dispositivo.**
- s) Las pilas no se deben quitar del embalaje original hasta que se vayan a utilizar.**
- t) Se deben observar y respetar las marcas positiva (+) y negativa (-) de la pila.**

## SÍMBOLOS

	Para reducir el riesgo de lesión, lea el manual de instrucciones
	ADVERTENCIA
	Utilice protección ocular
	Utilice protección auditiva
	Utilice una máscara antipolvo
	No quemar
	Las baterías pueden entrar en el ciclo del agua si se desechan incorrectamente, lo que puede ser peligroso para el ecosistema. No deseche las baterías usadas como residuos municipales sin clasificar.
 Li-Ion	Batería de ión de litio. Este producto se ha marcado con un símbolo relacionado con la "colección separada" para todos los paquetes de baterías y paquetes de baterías. Luego se reciclará o desmontará para reducir el impacto en el medio ambiente. Los paquetes de baterías pueden ser peligrosos para el medio ambiente y para la salud humana, ya que contienen sustancias peligrosas.
	Los residuos de aparatos eléctricos y electrónicos no deben depositarse en la basura doméstica. Se deben reciclar en las instalaciones especializadas. Consulte a las autoridades locales o el establecimiento para saber cómo reciclar estos productos.

## LISTA DE COMPONENTES

1. INTERRUPTOR DE ENCENDIDO/APAGADO
2. BOTÓN DE BLOQUEO
3. CAPERUZA PROTECTORA
4. DISCO
5. REBORDE
6. TORNILLO
7. LLAVE HEXAGONAL ( M4)
8. ADAPTADOR DE ÁRBOL DE CUCHILLA TIPO MARIPOSA DE 6,4 MM

**Los accesorios ilustrados o descritos pueden no corresponder al material suministrado de serie con el aparato.**

## DATOS TÉCNICOS

Modelo WX741 WX741.X (741- designación de maquinaria, representantes de Amoladora Angular)

ES

68

	WX741 WX741.X*
Tensión nominal	20 V  Max**
Tipo de motor	Sin escobillas
Velocidad en vacío	14000-24000 /min
Diámetro de disco	50 mm
	38 mm
Diámetro interior del disco	10 mm (solo para cuchilla de 50 mm)
	6.4 mm tipo Mariposa con adaptador (solo para cuchilla de 38 mm)
Rueda	M4
Peso ( Herramienta descubierta)	130 g

\* X = 1-99, A-Z, M1-M9 solo se utilizan para diferentes clientes, no hay cambios relevantes seguros entre estos modelos

\*\* Voltaje medido sin carga. El voltaje inicial máximo de la batería es de 20 voltios. El voltaje nominal es de 18 voltios.

## INFORMACIÓN DE RUIDO

Nivel de presión acústica ponderada	$L_{pA}$ : 75.2 dB(A)
Nivel de potencia acústica ponderada	$L_{wA}$ : 86.2 dB(A)
$K_{pA}$ & $K_{wA}$	3 dB(A)
<b>Utilice protección auditiva.</b>	

## INFORMACIÓN DE VIBRACIÓN

Valores totales de vibración (suma vectorial triangular) determinados según la norma EN 60745:

Amolado de superficies o corte abrasivo	Valor de emisión de vibración $a_{hAG} = 2.931 \text{ m/s}^2$
	Incertidumbre $K = 1.5 \text{ m/s}^2$
Disco de lija	Valor de emisión de vibración $a_{hDS} = 3.116 \text{ m/s}^2$
	Incertidumbre $K = 1.5 \text{ m/s}^2$

ES

69

El valor total de vibración declarado se puede utilizar para comparar una herramienta con otra y también en una evaluación preliminar de exposición.



**ADVERTENCIA:** El valor de emisión de vibraciones durante el uso de la herramienta podría ser distinto al valor declarado dependiendo de la forma en que se use la herramienta según las condiciones siguientes, y otras variaciones sobre el uso de la herramienta:

Cómo se utiliza la herramienta y se cortan o perforan los materiales.

Si la herramienta se encuentra en buenas condiciones de mantenimiento.

Si se utiliza el accesorio correcto para la herramienta y se garantiza que está afilado y en buenas condiciones.

Si se agarran las asas firmemente y se utilizan accesorios antivibración.

Y si la herramienta se utiliza según su diseño y estas instrucciones.

**Esta herramienta podría causar síndrome de vibración del brazo y la mano si no se utiliza correctamente.**



**ADVERTENCIA:** Para conseguir una mayor precisión, debe tenerse en cuenta una estimación del nivel de exposición en condiciones reales de todas las partes del ciclo de uso, como los tiempos durante los que la herramienta está apagado o cuando está en funcionamiento pero no está realizando ningún trabajo. Ello podría reducir notablemente el nivel de exposición sobre el periodo de carga total.





Ayuda a minimizar el riesgo de exposición a la vibración.

Utilice SIEMPRE cinceles, brocas y cuchillas afiladas.

Mantenga esta herramienta de acuerdo con estas instrucciones y bien lubricada (si es necesario).

Si la herramienta se utiliza regularmente, invierta en accesorios antivibración.

Planifique su programa de trabajo para distribuir el uso de la herramienta a lo largo de varios días.

Categoría	Modelo	Capacidad
20V Hub/HubX	WA7160	Entrada: 20 V  10 A Max. Salida: 20 V  10 A Max.
	WA7161	Entrada: 20 V  10 A Max. Salida: 20 V  10 A Max. 0 Salida: 5 V  2 A (Puerto USB)

Le recomendamos que compre sus accesorios en la misma tienda que compró la herramienta. Consulte el paquete de accesorios para obtener más detalles. El personal de la tienda puede ayudarlo y ofrecerle asesoramiento.

Las herramientas de la serie MakerX y el Hub/HubX de 20 V están diseñadas especialmente para trabajar juntas, no intentar usar otros dispositivos.

ES

70

## INSTRUCCIONES DE FUNCIONAMIENTO



**NOTA:** Antes de usar la herramienta lea el manual de instrucciones detenidamente.

### Uso indicado

El aparato ha sido proyectado para tronzar, desbastar y cepillar metales y materiales de piedra sin la aportación de agua. Para tronzar metal es necesario emplear una caperuzas protectora especial para tronzar (accesorio especial).

### MONTAJE

1. Monte el protector como sea necesario (Ver Fig. A1)

Presionar y mantener el botón de bloqueo de husillo, monte el disco y el reborde, luego apriete con la llave hexagonal. (Ver Fig. A2)

**NOTA:** Asegúrese siempre de sostener firmemente la pieza de trabajo -con o sin abrazaderas- para prevenir el movimiento.

La amoladora puede trabajar con árboles tipo mariposa tales como los discos EZ-Lock® de Dremel®. Dremel y EZ-Lock son marcas registradas de Robert Bosch Tool Corporation. (Ver Fig. A3)

2. Conecte la amoladora al concentrador. (Ver Fig. B)



**ADVERTENCIA:** Antes de usarlo, asegurarse de que el botón de control de velocidad del conector esté en la posición "Mín.". (Ver Fig. C)

## FUNCIONAMIENTO

1. Confirmar que el botón de control de velocidad está en "Mín". Agarrar la herramienta por la empuñadura. Pulse el interruptor de encender/apagar en el concentrador y en la amoladora para arrancar la máquina. (Ver Fig. D)

**PRECAUCIÓN:** No usar accesorios dañados o desgastados. Asegúrese de que la máquina esté en perfectas condiciones.

**NOTA:** Comience siempre sin carga para alcanzar la máxima velocidad y luego comience a trabajar. ¡No aplique excesiva presión de contacto! Una velocidad correcta y uniforme ofrece mejores prestaciones.

2. Ajuste la velocidad según sea necesario. (Ver Fig. E)

**NOTA:** Después del uso, pulse el interruptor de encender/apagar en el concentrador y en la amoladora para apagar la máquina y desconéctela del concentrador. Por seguridad, se recomienda ajustar el botón de control de velocidad a la posición "Mín." una vez completada la operación.

3. Sustituya el disco. (Ver Fig. F)

Presionar y mantener el botón de bloqueo de husillo y aflojar con la llave hexagonal.

**NOTA:** Antes de cambiar el accesorio, asegúrese de que la máquina esté apagada y desconectada del concentrador o la batería.

**NOTA:** con la herramienta se han incluido 2 tornillos de repuesto para el protector, y 1 reborde de cuchilla de repuesto, para el caso de que se pierdan las piezas originales.



**ADVERTENCIA:** No utilice nunca un disco de corte para desbastar.

ES

71

## MANTENIMIENTO

**Antes de realizar cualquier actividad de ajuste, servicio o mantenimiento, extraiga la batería de la herramienta.**

No posee piezas en su interior que deban ser reparadas por el usuario. Nunca emplee agua o productos químicos para limpiar su herramienta. Use simplemente un paño seco. Guarde siempre su herramienta en un lugar seco. Mantenga limpias las ranuras de ventilación del motor. Mantenga todos los controles de funcionamiento libres de polvo. La observación de chispas que destellan bajo las ranuras de ventilación indica un funcionamiento normal que no dañará su herramienta.

## PROTECCION AMBIENTAL



Los residuos de aparatos eléctricos y electrónicos no deben depositarse en la basura doméstica. Se deben reciclar en las instalaciones especializadas.

■ Consulte a las autoridades locales o el establecimiento para saber cómo reciclar estos productos.

## **DECLARACIÓN DE CONFORMIDAD**

Los que reciben,  
Positec Germany GmbH  
Grüner Weg 10, 50825 Cologne, Germany

Declaran que el producto

Descripción **Amoladora angular con pilas**

Modelo **WX741 WX741.X (741- designación denominaciones de maquinaria, representantes de Amoladora Angular)**

Funciones **afilado periférico y lateral**

Cumple con las siguientes Directivas

**2006/42/EC,  
2011/65/EU&(EU)2015/863,  
2014/30/EU**

Cumple las normativas

**EN 55014-1,  
EN 55014-2,  
EN 60745-1,  
EN 60745-2-3**

**ES**

**72**

La persona autorizada para componer el archivo técnico,

Nombre Marcel Filz

**Dirección Positec Germany GmbH**

**Grüner Weg 10, 50825 Cologne, Germany**



2020/07/22

Allen Ding

Ingeniero Jefe Adjunto. Pruebas y Certificación.

Positec Technology (China) Co., Ltd

18, Dongwang Road, Suzhou Industrial

Park, Jiangsu 215123, P. R. China



## SEGURANÇA DO PRODUTO

### AVISOS GERAIS DE SEGURANÇA DE FERRAMENTAS ELÉCTRICAS



**ATENÇÃO!** Leia atentamente as seguintes instruções. A não observância destas instruções pode causar choque eléctrico, incêndio e/ou lesões graves.

#### Guarde estas instruções para referência futura.

Os termos “ferramenta eléctrica” utilizados em todos os avisos constantes destas instruções referem-se à sua ferramenta eléctrica accionada por corrente eléctrica (com cabo de alimentação) ou ferramenta eléctrica accionada por bateria (sem cabo de alimentação).

#### 1) LOCAL DE TRABALHO

- a) **Mantenha o local de trabalho limpo e bem arrumado.** Áreas com pouca iluminação e desordenadas podem provocar acidentes.
- b) **Não utilize o aparelho em locais onde existam líquidos, gases ou poeiras inflamáveis e onde exista o risco de explosão.** As ferramentas eléctricas produzem faíscas que podem inflamar poeiras ou gases.
- c) **Mantenha as pessoas e particularmente as crianças afastadas da ferramenta eléctrica durante o seu funcionamento.** Qualquer distração pode fazê-lo perder o controlo do berbequim.

#### 2) SEGURANÇA ELÉCTRICA

- a) **A ficha do berbequim deve encaixar bem na tomada de alimentação. Nunca modifique fichas, seja de que maneira for. Não utilize nenhuma ficha de adaptação com ferramentas eléctricas que tenham ligação à terra.** Fichas não modificadas e tomadas de corrente adequadas reduzem o risco de choque eléctrico.
- b) **Evite o contacto do corpo com superfícies ligadas à terra como tubos, aquecedores, fogões e frigoríficos.** Existe um aumento do risco de choque eléctrico se o seu corpo estiver em contacto com a terra ou a massa.
- c) **Não exponha este equipamento à chuva ou humidade.** A infiltração de água num aparelho eléctrico aumenta o risco de choque eléctrico.
- d) **Não maltrate o cabo de alimentação. Nunca utilize o cabo para transportar, puxar ou desligar o aparelho da tomada de corrente. Mantenha o cabo afastado de fontes de calor, óleos, arestas afiadas ou peças em movimento.** Cabos danificados ou enredados aumentam o risco de choque eléctrico.
- e) **Quando trabalhar com uma ferramenta eléctrica ao ar livre, use um cabo de extensão adequado para utilização no exterior.** A utilização de um cabo adequado para uso exterior reduz o risco de choque eléctrico.
- f) **Se não puder evitar a utilização de uma ferramenta eléctrica num local húmido, utilize uma fonte de alimentação protegida contra corrente residual.** A utilização de um dispositivo com protecção contra corrente residual reduz o risco de choque eléctrico.

#### 3) SEGURANÇA DE PESSOAS

- a) **Esteja atento, observe o que está a fazer e seja prudente sempre que trabalhar com uma ferramenta eléctrica. Não utilize nunca uma ferramenta eléctrica**

**quando estiver cansado ou sob a influência de drogas, álcool ou medicamentos.**  
*Um momento de desatenção quando se utiliza uma ferramenta eléctrica pode causar lesões graves.*

- b) Utilize equipamentos de segurança. Use sempre óculos de protecção.**  
*Equipamentos de segurança, tais como máscaras protectoras, sapatos de sola antiderrapante, capacetes ou protecções auriculares devidamente utilizados reduzem o risco de lesões.*
- c) Evite o arranque accidental da ferramenta. Certifique-se de que o comutador de alimentação está desligado antes de ligar a ferramenta à fonte de alimentação e/ou à bateria, antes de pegar nela ou antes de a transportar.**  
*Se mantiver o dedo no interruptor ou accionar o aparelho enquanto este estiver ligado podem ocorrer acidentes.*
- d) Remova quaisquer chaves de ajuste ou de porcas antes de ligar a ferramenta eléctrica.**  
*Chaves de porcas ou de ajuste fixadas a peças móveis do berbequim podem causar lesões.*
- e) Não exceda as suas próprias capacidades.**  
*Mantenha sempre o corpo em posição firme e de equilíbrio, o que lhe permite controlar melhor a ferramenta eléctrica em situações imprevistas.*
- f) Use roupa apropriada. Não use vestuário solto ou artigos de joalheria. Mantenha o cabelo, vestuário e luvas afastados de peças em movimento.**  
*Roupas soltas, artigos de joalheria ou cabelos compridos podem ser agarrados por peças em movimento.*
- g) Se forem fornecidos dispositivos para a montagem de unidades de extracção ou recolha de resíduos, Assegure-se de que são montados e utilizados adequadamente.**  
*A utilização destes dispositivos pode reduzir os perigos relacionados com a presença de resíduos.*

#### **4) UTILIZAÇÃO E MANUTENÇÃO DA FERRAMENTA ELÉCTRICA**

- a) Não force a ferramenta. Utilize a ferramenta eléctrica apropriada para cada aplicação. A utilização da ferramenta eléctrica apropriada executa o trabalho de forma melhor e mais segura, à velocidade para a qual foi concebida.**
- b) Não utilize esta ferramenta se o interruptor estiver deficiente, não ligando ou desligando.**  
*Qualquer ferramenta eléctrica que não possa ser controlada pelo interruptor é perigosa e deve ser reparada.*
- c) Desligue a ficha da fonte de alimentação e/ou remova a bateria da ferramenta antes de proceder a quaisquer ajustes, antes de mudar de acessórios ou antes de guardar a ferramenta.**  
*Estas medidas de segurança preventivas reduzem o risco de activação accidental da ferramenta.*
- d) Quando não estiver a usar a ferramenta eléctrica, guarde-a fora do alcance das crianças e não deixe que esta seja utilizada por pessoas que não a conheçam, nem tenham lido as instruções.**  
*As ferramentas eléctricas são perigosas nas mãos de utilizadores inexperientes.*
- e) Faça a manutenção de ferramentas eléctricas. Verifique quaisquer desalinhamentos, encaixes de peças móveis, quebras e outras condições que possam afectar o funcionamento. Se esta ferramenta estiver avariada,**

**mande-a reparar antes a utilizar.** Muitos acidentes são causados pela manutenção deficiente de ferramentas eléctricas.

- f) Mantenha as ferramentas de corte limpas e afiadas.** As ferramentas de corte com manutenção adequada e arestas de corte afiadas têm menos probabilidades bloquear e são mais fáceis de controlar.
- g) Utilize a ferramenta eléctrica, acessórios, brocas, etc. em conformidade com estas instruções e da forma prevista para este tipo específico de ferramenta, tendo em conta as condições presentes e o trabalho a executar.** A utilização de ferramentas eléctricas para aplicações diferentes daquelas a que se destinam pode levar a situações de perigo.

## **5) UTILIZAÇÃO E MANUTENÇÃO DE FERRAMENTA ALIMENTADA POR CONJUNTO DE BATERIAS**

- a) Efectue o recarregamento do conjunto de baterias apenas com o carregador especificado pelo fabricante.** Um carregador para determinado tipo de conjunto de bateria pode levar ao risco de incêndio se utilizado com outro tipo de conjunto de baterias.
- b) Utilize ferramentas eléctricas apenas com os tipos de conjuntos de baterias especificamente designados.** A utilização de quaisquer outros tipos de conjuntos de baterias pode levar a riscos de lesão ou incêndio.
- c) Quando não estiver a utilizar o conjunto de baterias, mantenha-o afastado de objectos metálicos como clipes, moedas, chaves, pregos, parafusos ou outros objectos metálicos de pequena dimensão, que possam fechar o contacto entre os terminais.** O curto-circuito de terminais de bateria pode provocar incêndios ou queimaduras.
- d) Em condições inadequadas, o electrolito das baterias pode verter. Evite o contacto. Se ocorrer algum contacto accidental, lave com água. Se o líquido entrar em contacto com os olhos, procure imediatamente aconselhamento médico.** O líquido das baterias pode provocar irritações de pele ou queimaduras.

## **6) ASSISTÊNCIA TÉCNICA**

- a) A sua ferramenta eléctrica só deve ser reparada por um técnico de assistência qualificado e devem ser apenas utilizadas peças de substituição genuínas, mantendo assim a segurança da ferramenta.**

## **INSTRUÇÕES DE SEGURANÇA PARA TODAS AS OPERAÇÕES**

**Avisos de segurança comuns para rebarbar ou cortar com ferramenta abrasiva:**

- a. Esta ferramenta eléctrica destina-se a funcionar como uma afiadora, ou ferramenta de corte. Leia todos os avisos de segurança, instruções, ilustrações e especificações fornecidas com esta ferramenta eléctrica.** O não seguimento de todas as instruções listadas em baixo pode resultar em choque eléctrico, dar origem a um incêndio e/ou a ferimentos graves.
- b. Não recomendamos a realização do seguinte tipo de operações com esta ferramenta eléctrica: lixar, escovar escova metálica, ou polir.** A utilização desta

ferramenta na realização de tarefas para as quais a mesma não foi concebida é perigosa e pode causar ferimentos pessoais

- c. Não utilize acessórios que não tenham sido especificamente concebidos e recomendados pelo fabricante.** *O facto de um qualquer acessório poder ser colocado na sua ferramenta eléctrica não garante um funcionamento seguro por parte deste.*
- d. A velocidade do acessório deve corresponder, pelo menos, à velocidade máxima assinalada na ferramenta eléctrica.** *A utilização de acessórios a uma velocidade superior àquela para a qual estes foram concebidos pode levar à desintegração dos mesmos.*
- e. O diâmetro exterior e a espessura do acessório deve corresponder à capacidade da sua ferramenta eléctrica.** *A utilização de acessórios de tamanho não adequado não permite um correcto controlo ou protecção dos mesmos.*
- f. A rosca dos acessórios deve ser coincidir com a rosca do eixo da rebarbadora. Para acessórios montados em pratos, o orifício do acessório deve encaixar no diâmetro do prato.** *Os acessórios com orifícios para encaixe que não correspondam aos orifícios existentes na ferramenta eléctrica ficarão desequilibrados, podem vibrar excessivamente e causar a perda de controlo da ferramenta.*
- g. Não utilize acessórios que estejam danificados. Antes de cada utilização, verifique o acessório. Os discos abrasivos devem ser verificados para ver se apresentam falhas ou rachas, os suportes devem ser verificados para ver se apresentam falhas ou sinais de desgaste excessivo, farpas, fios soltos ou quebrados. Se deixar cair a ferramenta eléctrica ou o acessório, determine se houve danos ou instale um acessório que não esteja danificado. Após a inspeção e instalação de um acessório posicione-se, juntamente com quaisquer outras pessoas, afastado da linha de rotação do acessório e ponha a ferramenta eléctrica a funcionar à velocidade máxima sem carga durante um minuto.** *Os acessórios que estejam danificados quebram-se geralmente durante este período de teste.*
- h. Utilize equipamento de protecção. Dependendo da tarefa a realizar, utilize uma máscara ou óculos de protecção. Se necessário, use uma máscara contra o pó, tampões para os ouvidos, luvas e um avental forte capaz de o proteger contra partículas abrasivas pequenas ou outros fragmentos. O equipamento de protecção ocular deve ter capacidade para apanhar os detritos resultantes dos vários tipos de tarefas realizadas. A máscara contra o pó ou o filtro deve ser capaz de filtrar as partículas resultantes da tarefa que estiver a executar. Uma exposição prolongada a ruídos de grande intensidade pode causar perda de audição.**
- i. Mantenha todas as outras pessoas a uma distância segura da área de trabalho. Qualquer pessoa que entre na área de trabalho deve usar equipamento de protecção pessoal.** *Os fragmentos resultantes da peça em que está a trabalhar ou de um acessório que se tenha partido podem atingir alguém e causar ferimentos nas pessoas que se encontrem nas imediações da área de trabalho.*
- j. Ao realizar uma tarefa em que o acessório de corte possa entrar em contacto com fios eléctricos que estejam ocultos, segure na ferramenta eléctrica usando**

**apenas as superfícies próprias para o efeito.** *O acessório de corte pode entrar em contacto com um fio eléctrico vivo o que por sua vez pode fazer com que as partes metálicas da ferramenta fiquem electrificadas e fazer com que o utilizador desta sofra um choque eléctrico.*

- k. Nunca pouse a ferramenta eléctrica até o acessório que estava a usar ter parado completamente.** *Este pode entrar em contacto com a superfície sobre a qual colocou a ferramenta e fazer com que esta fique fora do seu controlo.*
- l. Não transporte a ferramenta ao lado do seu corpo quando esta estiver a funcionar.** *O contacto accidental com o acessório em rotação pode prender a sua roupa e puxar o acessório na direcção do seu corpo.*
- m. Limpe regularmente as ranhuras de ventilação da sua ferramenta eléctrica.** *A ventoinha do motor puxa pó para o interior da ferramenta e uma acumulação excessiva de pó metálico pode dar origem a choques eléctricos.*
- n. Não utilize esta ferramenta eléctrica próximo de materiais inflamáveis.** *Estes podem incendiar-se se entrarem em contacto com quaisquer faíscas.*
- o. Não use acessórios que necessitem de refrigerantes líquidos.** *A utilização de água ou de outros refrigerantes líquidos pode dar origem a choques eléctricos*
- p. A sua mão deverá segurar a pega durante o trabalho.** *A perda de controlo poderá causar ferimentos pessoais.*

## **INSTRUÇÕES ADICIONAIS DE SEGURANÇA PARA TODAS AS OPERAÇÕES**

### **Ação de retorno e outros avisos relacionados**

A acção de retorno ocorre quando o disco, o suporte, a escova ou qualquer outro acessório rotativo fica preso ou é puxado repentinamente. Isto faz com que o acessório rotativo pare repentinamente, o que por sua vez força a ferramenta eléctrica na direcção oposta à da linha de rotação do acessório no ponto de aperto.

Por exemplo, se um disco abrasivo for puxado ou ficar preso na peça em que está a trabalhar a extremidade do disco que se encontra introduzida no ponto de aperto pode penetrar ainda mais no material provocando a acção de retorno. Dependendo da direcção de rotação do disco, este pode saltar na direcção do utilizador ou na direcção oposta. Nesta situação, os discos abrasivos podem também quebrar.

A acção de retorno resulta de uma utilização indevida e/ou incorrecta e pode ser evitada tomando as precauções descritas a seguir.

- a. Segure firmemente na ferramenta eléctrica e posicione o seu corpo e braço de forma a resistir a qualquer acção de retorno. Utilize sempre a pega auxiliar, se esta existir, para ter um maior controlo sobre a ferramenta em caso de retorno desta durante o arranque.** *O utilizador será capaz de controlar a acção de retorno se tomar as devidas precauções.*
- b. Nunca coloque as mãos próximo do acessório rotativo.** *Este pode atingir as suas mãos.*
- c. Não posicione o corpo de forma a que este seja atingido em caso de retorno da ferramenta.** *A acção de retorno faz com que a ferramenta se mova na direcção oposta à do disco no ponto de aperto.*
- d. Tenha especial cuidado ao trabalhar em esquinas, arestas afiadas, etc. Evite qualquer ressalto ou prendimento do acessório.** *A utilização da ferramenta em*

esquinas, arestas afiadas ou o ressalto desta pode fazer com que o acessório rotativo seja puxado e leve à perda de controlo ou ao retorno da ferramenta eléctrica.

- e. **Não ligue uma lâmina de entalhe de corrente da serra, nem uma lâmina de serra dentada.** Este tipo de lâminas cria um retorno frequente e perda de controlo.

## **INSTRUÇÕES ADICIONAIS DE SEGURANÇA PARA AS OPERAÇÕES DE AFIAMENTO E CORTE**

### **Avisos de segurança específicos para as operações de rectificação e de corte:**

- a. **Utilize apenas os tipos de discos recomendados para a sua ferramenta eléctrica e a guarda específica concebida para o disco em questão.** A utilização de discos não apropriados para uma determinada ferramenta eléctrica faz com que estes não possam ser devidamente protegidos e não são seguros.
- b. **Os discos com centro côncavo devem ser montados abaixo do nível da pala de protecção.** Um disco montado de forma inadequada que esteja projectado além da pala de protecção não poderá ser protegido adequadamente.
- c. **A guarda deve ser correctamente colocada na ferramenta eléctrica e posicionada de forma a garantir uma máxima segurança e também que a parte do disco que fica exposta seja o menor possível.** A guarda ajuda a proteger o utilizador contra fragmentos de disco partidos e contra o contacto acidental com este.
- d. **Os discos devem ser utilizados apenas para as situações para que foram concebidos. Por exemplo: não utilize o disco de corte para rectificar um objecto.** Os discos de corte abrasivos destinam-se apenas às operações de rectificação periférica. Se submeter estes discos a quaisquer forças laterais os mesmos podem desintegrar-se.
- e. **Utilize sempre falanges não danificadas e com o tamanho e a forma correctos para o disco seleccionado.** A utilização de falanges apropriadas para o disco que pretende utilizar reduz a possibilidade de quebra deste. As falanges para os discos de corte podem ser diferentes das falanges para os discos de rectificação.
- f. **Não utilize discos desgastados e concebidos para utilização com ferramentas eléctricas de maior potência.** Os discos concebidos para serem usados com ferramentas eléctricas maiores não são próprios para serem utilizados à velocidade máxima das ferramentas menores e podem partir-se.

### **AVISOS DE SEGURANÇA ESPECÍFICOS PARA AS OPERAÇÕES DE CORTE COM DISCOS ABRASIVOS:**

- a. **Não "prenda" ou aplique força excessiva sobre o disco de corte.** Não tente fazer um corte muito fundo. Se exercer uma pressão excessiva sobre o disco estará a aumentar a carga sobre este o que aumenta a possibilidade de deformação ou de prendimento do disco no corte e a possibilidade de retorno ou de quebra do mesmo.
- b. **Não posicione o seu corpo na direcção do disco de corte ou por detrás deste.** Quando o disco estiver a funcionar e a rodar na direcção oposta à do seu corpo, a acção de retorno pode fazer com que o disco e a ferramenta eléctrica se virem na sua direcção.
- c. **Quando o disco ficar preso, ou sempre que interromper a operação de corte por qualquer motivo, desligue a ferramenta eléctrica e continue a segurar**

**nesta até o disco parar completamente. Nunca tente remover o disco do corte com o disco ainda em movimento. Se o fizer, tal pode dar origem ao retorno da ferramenta eléctrica.** *Se o disco prender, tente determinar a causa e tome as devidas medidas para pôr o disco a funcionar normalmente.*

- d. Não retome a operação de corte. Deixe que o disco atinja a sua velocidade máxima e depois introduza-o cuidadosamente no corte.** *Se puser o disco a funcionar com este encaixado no corte, o mesmo pode ficar preso ou tal pode dar origem à acção de retorno por parte do disco.*
- e. Apoie sempre a peça em que está a trabalhar ou qualquer peça de grandes dimensões para evitar o prendimento ou retorno do disco.** *As peças de grandes dimensões têm tendência para vergar sob o seu próprio peso. Coloque suportes por baixo da peça em que está a trabalhar próximo da linha de corte e perto da extremidade da peça de ambos os lados do risco.*
- f. Tenha especial cuidado ao abrir "buracos" em paredes existentes ou outras áreas do género.** *O disco pode cortar tubos de gás ou canos de água, os cabos eléctricos ou outros objectos e tal pode dar origem ao retorno da ferramenta.*

#### **AVISOS DE SEGURANÇA ESPECÍFICOS PARA OPERAÇÕES DE LIXAGEM:**

- a) Não use discos de lixa demasiado grandes. Siga as recomendações do fabricante ao seleccionar a lixa a utilizar.** *Um disco de lixa maior que se estenda para além da base apresenta um risco de laceração e pode causar um bloqueio, rasgar o disco ou provocar ressaltos.*







#### **AVISOS DE SEGURANÇA PARA A BATERIA**

- a) Não desmonte, abra ou corte as células da bateria.**
- b) Não submeta a bateria a curto-circuitos. Não armazena as baterias ao acaso numa caixa ou gaveta onde possam provocar um curto-circuito ou submetidas a curto-circuitos por materiais condutores.** *Quando não estiver a utilizar a bateria, mantenha-a afastada de outros objectos metálicos, como cliques, moedas, chaves, pregos, parafusos ou outros pequenos objectos de metal, que possam realizar uma ligação de um terminal a outro. Um curto-circuito dos terminais da bateria pode provocar queimaduras ou um incêndio.*
- c) Não exponha a bateria ao calor ou a incêndios. Evite o armazenamento à exposição de luz solar directa.**
- d) Não exponha a bateria ao choque eléctrico.**
- e) Em casos de fugas na bateria, não permita que o líquido entre em contacto com a pele ou olhos. Caso entre em contacto, lave a área afectada com quantidades abundantes de água e procure aconselhamento médico.**
- f) Procure imediatamente aconselhamento médico se ingerir uma célula ou bateria.**
- g) Mantenha a bateria limpa e seca.**
- h) Limpe os terminais da bateria com um pano limpo e seco em caso de**

sujidade.

- i) **A bateria necessita de ser carregada antes de ser utilizada. Consulte sempre estas instruções e utilize o procedimento de carga correcto.**
- j) **Não mantenha a bateria a carregar quando não for utilizada.**
- k) **Após longos períodos de tempos de armazenamento, pode ser necessário carregar e descarregar a bateria diversas vezes para obter o desempenho máximo.**
- l) **Recarregue apenas com o carregador especificado pela Worx. Não utilize um carregador que não se encontra especificado para a utilização com o equipamento.**
- m) **Não utilize uma bateria que não se encontra concebida para a utilização com o equipamento.**
- n) **Mantenha a bateria fora do alcance das crianças.**
- o) **Preserve as informações originais do produto para futura referência.**
- p) **Retire a bateria do equipamento quando não estiver em utilização.**
- q) **Elimine-a de forma adequada.**
- r) **Não misture pilhas de diferente fabrico, capacidade, tamanho ou tipo num dispositivo.**
- s) **Não remova a bateria da respetiva embalagem original até ser necessário para utilização.**
- t) **Observe as marcas de sinal positivo (+) e sinal negativo (–) na bateria e assegure a utilização correta.**

## SÍMBOLOS

	Para reduzir o risco de ferimentos o utilizador deve ler o manual de instruções
	Aviso
	Usar protecção ocular
	Usar protecção para os ouvidos
	Usar máscara contra o pó
	Não queimar





As baterias podem entrar no ciclo da água se descartadas incorretamente, o que pode ser perigoso para o ecossistema. Não descarte baterias usadas como lixo municipal não selecionado.



Bateria de íões de lítio Este produto foi marcado com um símbolo relativo à "recolha separada" para todas as baterias e conjuntos de baterias. Será então reciclada ou desmontada para reduzir o impacto no meio ambiente. As baterias podem ser perigosas para o meio ambiente e para a saúde humana, pois contêm substâncias perigosas.



Os equipamentos eléctricos não devem ser depositados com o lixo doméstico. Se existirem instalações adequadas deve reciclá-los. Consulte a sua autoridade local para tratamento de lixos ou fornecedor para obter aconselhamento sobre reciclagem.

## LISTA DE COMPONENTES

1. INTERRUPTOR ON/OFF
2. BOTÃO DE BLOQUEIO DO VEIO
3. CAPA DE PROTECÇÃO
4. DISCO
5. FLANGE
6. PARAFUSO
7. CHAVE HEXAGONAL ( M4)
8. ADAPTADOR PARA O VEIO TIPO BORBOLETA DE 6,4MM

PT

81

**Acessórios ilustrados ou descritos não estão totalmente abrangidos no fornecimento.**

## DADOS TÉCNICOS

Tipo **WX741 WX741.X (741- designação de aparelho mecânico, representativo de Rebarbadora)**

	WX741 WX741.X*
Tensão nominal	20 V  Max**
Tipo de motor	Sem escovas

Velocidade sem carga	14000-24000 /min
Tamanho do risco	50 mm
	38 mm
Furo do disco	10 mm (apenas para lâminas de 50 mm)
	Tipo borboleta 6,4mm com adaptador (apenas para lâminas de 38 mm)
Roda	M4
Peso da ferramenta (Ferramenta nua)	130 g

\* X = 1-99, A-Z, M1-M9, são utilizados apenas para clientes diferentes, não há alterações relevantes seguras entre esses modelos.

\*\* Tensão medida sem carga. A tensão inicial da bateria atinge o máximo de 20 volts. A tensão nominal é de 18 volts.

### INFORMAÇÃO DE RUÍDO

<b>PT</b>	Pressão de som avaliada	$L_{pA}$ : 75.2 dB(A)
<b>82</b>	Potência de som avaliada	$L_{WA}$ : 86.2 dB(A)
	$K_{pA}$ & $K_{WA}$	3 dB(A)
<b>Usar protecção para os ouvidos.</b>		

### INFORMAÇÃO DE VIBRAÇÃO

Vibration total values (triax vector sum) determined according to EN 60745:

Desbaste da superfície ou corte abrasivo	Valor da emissão da vibração $a_{hAG} = 2.931 \text{ m/s}^2$
	Instabilidade $K = 1.5 \text{ m/s}^2$
Lixagem com disco	Valor da emissão da vibração $a_{hDS} = 3.116 \text{ m/s}^2$
	Uncertainty $K = 1.5 \text{ m/s}^2$

O valor total declarado da vibração poderá ser utilizado para comparar uma ferramenta com outra e poderá também ser utilizado numa avaliação preliminar de exposição.



**AVISO:** Os valores de emissão de vibração durante a utilização da ferramenta podem divergir dos valores declarados, dependendo da forma como a

ferramenta é utilizada, dependendo dos exemplos seguintes e de outros modos de utilização:

O modo como a ferramenta é utilizada, os materiais a cortar ou perfurar.

A ferramenta estar em boas condições e bem conservada.

A utilização do acessório correcto para a ferramenta e a garantia de que está afiada e em boas condições.

A firmeza com que se segura nas pegas e se quaisquer acessórios vibratórios são utilizados

Se a ferramenta é utilizada para o objectivo para a qual foi concebida e segundo as instruções.

**Esta ferramenta pode causar síndrome de vibração mão-braço, se não for adequadamente utilizada.**



**AVISO:** Para ser preciso, uma estimativa do nível de exposição nas condições actuais de utilização devem ter em conta todas as partes do ciclo de operação, como tempos em que a ferramenta está desligada e quando está em funcionamento, mas inactiva, ou seja, não realizando o seu trabalho. Isto poderá reduzir significativamente o nível de exposição durante o período total de trabalho.

Como minimizar o seu risco de exposição à vibração.

Utilize SEMPRE formões, brocas e lâminas afiadas.

Mantenha esta ferramenta de acordo com as instruções e bem lubrificada (quando aplicável).

Se a ferramenta for utilizada regularmente, invista em acessórios anti-vibração.

Planeie o seu horário de trabalho de forma a distribuir a utilização de ferramentas de alta vibração ao longo de vários dias.

<b>Categoria</b>	<b>Modelo</b>	<b>Capacidade</b>
20V Hub/HubX	WA7160	Entrada: 20 V  10 A Max. Saída: 20 V  10 A Max.
	WA7161	Entrada: 20 V  10 A Max. Saída: 20 V  10 A Max. Ou Saída: 5 V  2 A (Porta USB)

Recomendamos que você compre seus acessórios na mesma loja que vendeu a ferramenta. Consulte a embalagem dos acessórios para mais detalhes. O pessoal da loja pode ajudá-lo e oferecer opinião.

As ferramentas da série MakerX e Hub/HubX de 20V são especialmente concebidas para funcionarem em conjunto, pelo que não deve tentar utilizá-las com outros dispositivos.

## INSTRUÇÕES DE FUNCIONAMENTO



**NOTA:** Antes de utilizar a ferramenta, leia atentamente o livro de instruções.

### Utilização conforme as disposições

O aparelho é determinado para cortar, desbastar e escovar materiais de metal e de pedra, sem utilizar água. Para cortar metais é necessário utilizar uma capa de protecção especial para cortes (acessório).

### Montagem

1. Monte a protecção como necessário (Ver Fig. A1)

Prima e mantenha o botão de bloqueio do veio, instale a roda e a flange e utilize a chave para apertar. (Ver Fig. A2)

**Nota:** Assegure-se sempre de que a peça de trabalho está bem fixa ou presa para impedir qualquer movimento.

A esmeriladora angular pode ser utilizada com veios tipo borboleta tais como os discos EZ-Lock® da Dremel®. Dremel e EZ-Lock são marcas comerciais da Robert Bosch Tool Corporation. (Ver Fig. A3)

2. Ligue a esmeriladora angular ao alimentador. (Ver Fig. B)



**AVISO:** Antes de começar a operação, certifique-se de que o botão de controlo da velocidade no alimentador está na posição "Min". (Ver Fig. C)

PT

84

### FUNCIONAMENTO

1. Confirme que o botão de controlo da velocidade está ajustado para a posição "Min". Pegue na ferramenta pela pega. Pressione o botão para ligar/desligar no alimentador e na rebarbadora angular para ligar a máquina. (Ver Fig. D)

**Cuidado:** Não use acessórios danificados ou gastos. Certifique-se de que a máquina está em perfeitas condições.

**Nota:** Comece sempre sem carga para atingir a velocidade máxima e só depois inicie o trabalho. Não use uma pressão de contato excessiva! Uma velocidade correta e uniforme permite um melhor desempenho.

2. Ajuste a velocidade como necessário. (Ver Fig. E)

**Nota:** Depois da utilização, pressione o interruptor para ligar/desligar no alimentador e na rebarbadora angular para desligar a máquina e desconectá-la do alimentador.

Por razões de segurança, recomenda-se que ajuste o botão de controlo da velocidade para a posição "Min" depois de concluir a operação.

3. Substitua o disco. (Ver Fig. F)

Prima e mantenha o botão de bloqueio do veio e utilize a chave para apertar.

**Nota:** Antes de trocar o acessório, certifique-se de que a sua máquina esteja desligada e desconectada do alimentador ou da bateria.

**Nota:** Foram fornecidos com a sua ferramenta 2 parafusos e 1 uma flange sobressalentes, para o caso das peças originais serem perdidas.



**AVISO:** Nunca utilize um disco de corte para desbaste.

## **MANUTENÇÃO**

**Remova o conjunto de pilhas da ferramenta antes de realizar qualquer ajuste, reparação ou manutenção.**

A ferramenta não têm peças susceptíveis de ser substituídas pelo utilizador. Nunca utilize água ou produtos químicos para limpar a sua ferramenta. Limpe-a com um pano macio. Guarde sempre a sua ferramenta num local seco. Mantenha as ranhuras de ventilação do motor devidamente limpas. Mantenha todos os controlos operacionais livres de pó. Se observar a ocorrência de faíscas nas ranhuras de ventilação, isso é normal e não danificará a sua ferramenta.

## **PROTECÇÃO AMBIENTAL**



Os equipamentos eléctricos não devem ser depositados com o lixo doméstico. Se existirem instalações adequadas deve reciclá-los. Consulte a sua autoridade local para tratamento de lixos ou fornecedor para obter aconselhamento sobre reciclagem.

## **DECLARAÇÃO DE CONFORMIDADE**

Nós,  
Positec Germany GmbH  
Grüner Weg 10, 50825 Cologne, Germany

Declaramos que o produto,  
Descrição **Rebarbadora a bateria**  
Tipo **WX741 WX741.X (741- designação de aparelho mecânico, representativo de Rebarbadora)**  
Função **rebarbamento periférico e lateral**

Cumpre as seguintes Directivas:

**2006/42/EC**

**2011/65/EU&(EU)2015/863**

**2014/30/EU**

Em conformidade com as seguintes Normas

**EN 55014-1**

**EN 55014-2**

**EN 60745-1**

**EN 60745-2-3**

**PT**

**86** Pessoa autorizada a compilar o ficheiro técnico,  
**Nome Marcel Filz**  
**Endereço Positec Germany GmbH**  
**Grüner Weg 10, 50825 Cologne, Germany**



2020/07/22

Allen Ding

Engenheiro-chefe adjunto, Teste e Certificação

Positec Technology (China) Co., Ltd

18, Dongwang Road, Suzhou Industrial

Park, Jiangsu 215123, P. R. China

## VEILIGHEID VAN HET PRODUCT

### ALGEMENE VEILIGHEIDSWAARSCHUWINGEN VOOR VERMOGENSMACHINE



**WAARSCHUWING!** Lees alle instructies zorgvuldig door. Indien u zich niet aan alle onderstaande instructies houdt, kan dat leiden tot een elektrische schok, brand en/of ernstig letsel.

#### **Bewaar alle waarschuwingen en instructies voor latere naslag.**

De term "(elektrisch) gereedschap" in de waarschuwingen hieronder, verwijst naar uw op netspanning werkende gereedschap (met stroomdraad) of uw accugereedschap (draadloos).

#### **1. WERKGEBIED**

- a) **Houd uw werkgebied schoon en zorg ervoor dat deze goed verlicht is.** In rommelige en slecht verlichte werkgebieden gebeuren sneller ongelukken.
- b) **Gebruik elektrisch gereedschap niet in explosieve atmosferen, zoals in de nabijheid van ontvlambare vloeistoffen, gasen of stof.** Elektrisch gereedschap veroorzaakt vonken die de stof of de gasen kunnen doen ontvlammen.
- c) **Houd kinderen en omstanders uit de buurt terwijl u met elektrisch gereedschap werkt.** Afleidingen kunnen ervoor zorgen dat u de controle over het gereedschap verliest.

#### **2. ELEKTRISCHE VEILIGHEID**

- a) **De stekker van het elektrisch gereedschap moet passen in het stopcontact. Pas de stekker op geen enkele manier aan om te zorgen dat hij wel past. Gebruik geen adapterstekkers terwijl u geaard elektrisch gereedschap gebruikt.** Onaangepaste stekkers die in het stopcontact passen, verminderen de kans op een elektrische schok.
- b) **Vermijd lichamelijk contact met geaarde of gegronde oppervlakken, zoals buizen, radiatoren, fornuizen en koelkasten.** Als uw lichaam geaard of gegrond is, is er een grotere kans op een elektrische schok.
- c) **Stel uw elektrische gereedschap niet bloot aan regen of natte omstandigheden.** Water dat elektrisch gereedschap kan binnendringen, vergroot de kans op een elektrische schok.
- d) **Gebruik de stroomdraad niet op een andere manier dan waarvoor deze gemaakt is. Trek niet aan de stroomdraad, ook niet om de stekker uit het stopcontact te krijgen en draag het gereedschap niet door het aan de stroomdraad vast te houden. Houd de stroomdraad uit de buurt van hitte, olie, scherpe hoeken en bewegende onderdelen.** Beschadigde of verwarde stroomdraden vergroten de kans op een elektrische schok.
- e) **Wanneer u het elektrische gereedschap buitenshuis gebruikt, dient u te zorgen voor een verlengsnoer dat geschikt is voor gebruik buitenshuis.** Het gebruik van een verlengsnoer dat geschikt is voor gebruik buitenshuis, vermindert de kans op een elektrische schok.
- f) **Moet een krachtmachine in een vochtige locatie worden gebruikt, gebruik dan een aardlekschakelaar (ALS).** Een ALS vermindert het gevaar op elektrische

schokken.

### 3. PERSOONLIJKE VEILIGHEID

- a) **Blijf alert, kijk waar u mee bezig bent en gebruik uw gezonde verstand wanneer u met elektrisch gereedschap werkt. Gebruik geen elektrisch gereedschap wanneer u moe bent of onder de invloed van drugs, alcohol of medicijnen.** Een moment van onoplettendheid bij het gebruik van elektrisch gereedschap kan leiden tot ernstig persoonlijk letsel.
- b) **Gebruik een veiligheidsuitrusting. Draag altijd oogbescherming.** Een veiligheidsuitrusting, zoals een stofmasker, schoenen met antislipzolen, een veiligheidshelm, of oorbescherming die onder de juiste omstandigheden gebruikt wordt, vermindert de kans op persoonlijk letsel.
- c) **Pas op dat het apparaat niet onbedoeld wordt gestart. Zorg ervoor dat de schakelaar uit staat voordat u de voeding en/of batterij aansluit, en als u de machine oppakt en draagt.** Gereedschap dragen terwijl u uw vinger op de schakelaar houdt, of de stekker in het stopcontact steken terwijl het gereedschap ingeschakeld staat, is vragen om ongelukken.
- d) **Verwijder inbussleutels of moersleutels voordat u het gereedschap inschakelt.** Een sleutel die nog in of op een draaiend onderdeel van het elektrische gereedschap zit, kan leiden tot ernstig persoonlijk letsel.
- e) **Werk niet boven uw macht. Zorg er altijd voor dat u stevig staat en goed in balans bent.** Hierdoor heft u betere controle over het gereedschap in onverwachte situaties.
- f) **Draag geschikte kleding. Draag geen loszittende kleding of sieraden. Houd uw haar, kleding en handschoenen uit de buurt van bewegende onderdelen.** Loszittende kleding, sieraden of lang haar kan vast komen te zitten in bewegende onderdelen.
- g) **Wanneer er apparaten worden bijgeleverd voor stofafzuiging en –opvang, zorg er dan voor dat deze aangesloten zijn en op de juiste manier gebruikt worden.** Het gebruik van deze apparaten vermindert de gevaren die door stof kunnen ontstaan.

### 4. GEBRUIK EN ONDERHOUD VAN ELEKTRISCH GEREEDSCHAP

- a) **Forceer het gereedschap niet. Gebruik gereedschap dat voor de toepassing geschikt is.** Het gebruik van geschikt gereedschap levert beter werk af en werkt veiliger als het gebruikt wordt op de snelheid waar het voor ontworpen is.
- b) **Gebruik het gereedschap niet wanneer de aan/uitschakelaar niet functioneert.** Gereedschap dat niet kan worden bediend met behulp van de schakelaar is gevaarlijk en dient te worden gerepareerd.
- c) **Neem de stekker uit het stopcontact en/of verwijder de batterij voordat u instellingen verandert, toebehoren vervangt of de machine opbergt.** Deze preventieve veiligheidsmaatregelen verminderen de kans op het ongewild inschakelen van het gereedschap.
- d) **Berg gereedschap dat niet gebruikt wordt buiten het bereik van kinderen op en laat personen die niet bekend zijn met het gereedschap of met deze veiligheidsinstructies het gereedschap niet bedienen.** Elektrisch gereedschap



kan in de handen van ongetrainde gebruikers gevaarlijk zijn.

- e) **Onderhoud elektrisch gereedschap op de juiste wijze. Controleer of bewegende onderdelen nog goed uitgelijnd staan, of ze niet ergens vastzitten en controleer op elke andere omstandigheid die ervoor kan zorgen dat het gereedschap niet goed functioneert. Wanneer het gereedschap beschadigd is, dient u het te repareren voordat u het in gebruik neemt.** *Veel ongelukken worden veroorzaakt door slecht onderhouden elektrisch gereedschap.*
- f) **Houd snijdend gereedschap schoon en scherp.** *Goed onderhouden snijdend gereedschap met scherpe zaagbladen/messen zal minder snel vastlopen en is makkelijker te bedienen.*
- g) **Gebruik het gereedschap, de accessoires, de bitjes, enz. in overeenstemming met deze instructies en op de manier zoals bedoeld voor het specifieke type elektrisch gereedschap, rekening houdend met de werkomstandigheden en het uit te voeren werk.** *Het gereedschap gebruiken voor andere doeleinden dan waar deze voor ontworpen is, kan gevaarlijke situaties opleveren.*

## 5. GEBRUIK EN ONDERHOUD VAN ACCUGEREEDSCHAP

- a) **Laad het accupack alleen op met de door de fabrikant aangegeven oplader.** *Een oplader die geschikt is voor het ene type accupack, kan brand veroorzaken wanneer die gebruikt wordt voor een ander type accupack.*
- b) **Gebruik het gereedschap uitsluitend met het aangegeven accupack.** *Door het gebruik van andere accupacks ontstaat de kans op letsel of brand.*
- c) **Wanneer het accupack niet gebruikt wordt, dient u het uit de buurt te houden van metalen voorwerpen, zoals paperclips, munten, sleutels, spijkers, schroeven of andere kleine metalen voorwerpen die een verbinding kunnen maken tussen de contactpunten van de terminal.** *Het kortsluiten van de accuterminals kan zorgen voor brandwonden of brand.*
- d) **Onder extreme omstandigheden kan er vloeistof uit de accu lopen; raak deze vloeistof niet aan. Wanneer u toch onverhoopt met de vloeistof in aanraking komt, dient u dit onmiddellijk af te spoelen met water. Wanneer de vloeistof in de ogen komt, dient u zo snel mogelijk een arts te raadplegen.** *Vloeistof die afkomstig is uit de accu kan irritatie of brandwonden veroorzaken.*

## 6. SERVICE

- a) **Laat uw elektrisch gereedschap repareren door een bevoegde reparateur die alleen originele reserveonderdelen gebruikt.** *Zo bent u er zeker van dat uw gereedschap veilig blijft.*

## VEILIGHEIDSINSTRUCTIES VOOR ALLE BEWERKINGEN

Deze veiligheidswaarschuwingen gelden voor slijp- en snijbewerkingen:

- a) **Deze machine is bedoeld om gebruikt te worden als slijpmachine, en doorslijpmachine. Lees alle veiligheidswaarschuwingen, instructies, illustraties en specificaties die met deze machine geleverd zijn.** *Worden de instructies hieronder niet opgevolgd, dank an dat resulteren in elektrische schok, brand*

en of ernstig letsel.

- b) Bewerkingen zoals slijpen, staalborstelen, polijsten worden met deze machine niet aanbevolen.** *Bewerkingen waarvoor de machine niet bedoeld is, kunnen gevaarlijk zijn en persoonlijk letsel veroorzaken.*
- c) Gebruik geen accessoires die niet speciaal ontworpen en aanbevolen zijn door de fabrikant van de machine.** *Het feit dat een accessoire op de machine past, betekent niet dat de veilige werking gegarandeerd is.*
- d) De nominale snelheid van een accessoire moet minstens zo groot zijn als de maximale snelheid van de machine.** *Accessoires die op een te hoge snelheid worden gebruikt, kunnen uit elkaar vliegen.*
- e) De buitendiameter en de dikte van een accessoire moeten binnen de capaciteit van de machine passen.** *Accessoires van de verkeerde grootte kunnen niet goed beschermd en bediend worden.*
- f) Inzetgereedschappen met schroefdraadinzetstuk moeten nauwkeurig op de schroefdraad van de uitgaande as passen. De gatdiameter van met een flens gemonteerde inzetgereedschappen moet passen bij de opnamediameter van de flens.** *Inzetgereedschappen die niet nauwkeurig op het elektrische gereedschap bevestigd worden, draaien ongelijkmatig, trillen sterk en kunnen tot verlies van de controle leiden.*
- g) Gebruik geen beschadigde accessoires. Controleer de accessoires voor gebruik: schuurschijven op spaanders en barsten, scheuren en bovenmatige slijtage. Mocht de machine of een accessoire vallen, inspecteer hem dan op schade of gebruik een nieuw accessoire. Zorg er na inspectie en montage van een accessoire voor dat u en omstanders uit het vlak van het draaiende accessoire staan en laat de machine een minuut op maximale onbelaste snelheid draaien.** *Een beschadigd accessories zal meestal tijdens een dergelijke test uit elkaar breken.*
- h) Draag persoonlijke beschermingsmiddelen. Afhankelijk van de werkzaamheden draagt u hoofdbescherming of een veiligheidsbril. Draag zodanig een stofmasker, gehoorbescherming, handschoenen en een schort waarmee afgeslepen materiaal en delen van het werkstuk mee kunnen worden opgevangen.** *De oogbescherming moet geschikt zijn om rondvliegende deeltjes op te vangen die bij de werkzaamheden ontstaan. Het stofmasker moet geschikt zijn om deeltjes uit de lucht te filteren. Langdurige blootstelling aan lawaai kan tot gehoorschade leiden.*
- i) Houd omstanders op een veilige afstand van het werkgebied. Iedereen die zich in het werkgebied bevindt moet persoonlijke beschermingsmiddelen dragen.** *Brokstukken van het werkstuk en een gebroken accessoire kunnen wegvliegen en letsel veroorzaken, ook buiten de onmiddellijke omgeving van de werkzaamheden.*
- j) Houd de machine alleen vast bij de geïsoleerde handgrepen, wanneer uw werkzaamheden tot gevolg kunnen hebben dat het accessoire in contact komt met b/verborgen bedrading.** *Contact met een onder spanning staande leiding kan ook metalen delen van het gereedschap onder spanning zetten en tot een elektrische schok leiden.*
- k) Leg de machine nooit neer als het accessoire nog in beweging is.** *Het draaiende*

accessoire kan tegen de oppervlakte komen waardoor u de macht over de machine verliest.

- l) Laat de machine niet draaien terwijl u hem opzij draagt.** Door onbedoeld contact met het draaiende accessoire kan uw kleding worden gegrepen, waardoor de machine in aanraking met uw lichaam komt.
- m) Maak de ventilatieopeningen van de machine geregeld schoon.** De ventilator van de motor brengt stof binnen de behuizing en door ophoping van metalen deeltjes kan ere en elektrisch gevaar ontstaan
- n) Gebruik de machine niet bij ontbrandbare materialen.** Ze zouden door vonken in brand kunnen raken.
- o) Gebruik geen accessoires die een vloeibaar koelmiddel nodig hebben.** Het gebruik van water of andere vloeibare koelmiddelen kan elektrocutie of elektrische schokken tot gevolg hebben
- p) Houd het handvat vast als u werkt. Gebruik altijd de hulphandvatten die met de machine geleverd zijn.** Als u de machine niet beheerst kan dat in persoonlijk letsel resulteren.

## VERDERE VEILIGHEIDSINSTRUCTIES VOOR ALLE BEWERKINGEN

### Terugslag en daarmee verwante waarschuwingen

Terugslag is een plotselinge reactie van een draaiend wiel of ander accessoire als het plotseling bekneld raakt. Het accessoire blijft daardoor ineens stilstaan waardoor de machine onbeheerst gedwongen wordt in een richting die tegengesteld is aan de draairichting van het accessoire.

Bijvoorbeeld, als een slijpwiel in het werkstuk blijft klemzitten, dan zal de rand van het wiel zich in de oppervlakte van het materiaal graven waarna het wiel naar buiten schiet. Het wiel kan in de richting van de gebruiker schieten of in de andere richting, afhankelijk van de bewegingsrichting van het wiel op het moment dat het vast bleef zitten. Een schuurwiel kan onder die omstandigheden ook breken.

Terugslag is het gevolg van verkeerd gebruik van een machine en/of onjuiste bedrijfsprocedures en –omstandigheden. Met de juiste maatregelen kan het vermeden worden, zoals hieronder is beschreven.

- a) Houd de machine stevig vast en zorg ervoor dat lichaam en armen in een zodanige positie staan dat u de terugslagkrachten kunt weerstaan. Maak steeds gebruik van het hulphandvat, als het aanwezig is, zodat u tijdens het opstarten maximale beheersing hebt over terugslag en koppelreacties.** De gebruiker kan koppelreacties en terugslagkrachten beheersen met de juiste voorzorgsmaatregelen.
- b) Houd uw hand nooit bij het draaiende accessoire.** Het accessoire kan over uw hand terugslaan.
- c) Houd uw lichaam niet op een plaats waar de machine komt als er terugslag optreedt.** Bij terugslag schiet de machine in een richting die tegengesteld is aan de beweging van het wiel, op het moment dat het wiel vastklemt.
- d) Wees voorzichtig bij het werken langs hoeken, scherpe randen e.d. zodat vermeden wordt dat de machine terugstuitert en het accessoire blijft vastzitten.** Hoeken, scherpe randen en stuiteren kunnen het draaiende accessoire

vastgrijpen waardoor u de macht over de machine verliest of er terugslag optreedt.

- e) **Monteer geen kettingzaag, houtsnijmes of zaagblad met tanden.** Dergelijke gereedschappen geven vaak terugslag en het gevaar dat u de macht over de machine verliest.

## EXTRA VEILIGHEIDSINSTRUCTIES VOOR SLIJPEN EN AFKORTEN

### Veiligheidswaarschuwingen betreffende slijp- en schuurbewerkingen:

- a) **Gebruik alleen een wieltype dat is aanbevolen voor de machine en de specifieke beschermkap die voor dat wiel bedoeld is.** Wielen die niet geschikt zijn voor de machine kunnen niet goed beschermd worden en zijn onveilig.
- b) **Gebogen slijpschijven moeten zodanig gemonteerd worden dat hun slijpopervlak niet boven de rand van de beschermkap uit steekt.** Een onjuist gemonteerde slijpschijf die over de rand van de slijpschijf uitsteekt, kan onvoldoende afgeschermd worden.
- c) **De kap moet stevig aan de machine bevestigd zijn en gepositioneerd zijn voor maximale veiligheid, zodat een minimale oppervlakte van het wiel in de richting van de gebruiker is blootgesteld.** De beschermkap helpt de bediener te beschermen tegen brokstukken en toevallig contact met het slijptoebehoren alsmede tegen vonken die de kleding kunnen doen ontbranden.
- d) **Wielen mogen alleen worden gebruikt voor aanbevolen toepassingen. Probeer bijvoorbeeld niet te slijpen met de kant van een snijwiel.** Een schurend snijwiel is bedoeld voor het slijpen van de oppervlakte – door kracht op de zijkant uit te oefenen zou het wielen uit elkaar kunnen liegen.
- e) **Gebruik steeds onbeschadigde wielflenzen die de juiste grootte en vorm hebben voor het gebruikte wiel.** De juiste wielflenzen ondersteunen het wiel en verminderen de kans dat het wiel breekt. Flenzen voor snijwielen zijn anders dan flenzen voor slijpwielen.
- f) **Gebruik geen afgeslepen wielen van een machine die werkt met een groter vermogen.** Een wiel dat geschikt is voor een groter vermogen, is niet geschikt voor de hogere snelheid van een kleinere machine en zou kunnen breken.

### Andere veiligheidswaarschuwingen voor schurende snijbewerkingen:

- a) **Laat het snijwiel niet "vastlopen" en gebruik geen overmatige druk. Probeer niet extra diep te snijden.** Door overbelasting van het wiel vergroot u de kans dat het wiel verbuigt of in de snede blijft vastzitten, waardoor het wiel terugslaat of breekt.
- b) **Zorg ervoor dat uw lichaam zich niet in de lijn van het draaiende wiel bevindt en niet erachter.** Beweegt het wiel, op het moment van gebruik, van uw lichaam af, dan zullen de machine en het wiel door een eventuele terugslag in uw richting komen.
- c) **Blijft het wiel vastzetten of moeten de werkzaamheden onderbroken worden, schakel de machine dan uit en houd hem stil tot het wiel volledig tot stilstand is gekomen. Probeer het snijwiel niet uit de snede te verwijderen terwijl het wiel in beweging is, want er kan terugslag optreden.** Onderzoek de oorzaak van het vastzittende wiel en neem maatregelen om het probleem te verhelpen.
- d) **Herstart de machine niet in het werkstuk. Laat het wiel tot volle snelheid**

**komen en breng het weer terug in de snede.** *Het wiel kan vastklemmen, weglopen en terugslaan als de machine wordt gestart met het wiel in het werkstuk.*

- e) **Ondersteun panelen en grote werkstukken om het gevaar van vastklemmen en terugslag te vermijden.** *Een groot werkstuk kan onder eigen gewicht doorzakken. Ondersteun het werkstuk in de buurt van de snijlijn en aan de rand van het werkstuk, aan weerszijden van het wiel.*
- f) **Wees extra voorzichtig bij het maken van een "zaksnede" tussen bestaande muren of in een ander blind gebied.** *Het uitstekende wiel kan in contact komen met gas- en waterbuizen, met elektrische bedrading of andere voorwerpen waardoor er terugslag ontstaat.*

#### **VEILIGHEIDSWAARSCHUWINGEN SPECIFIEK VOOR SCHUURWERKZAAMHEDEN:**

- a) **Gebruik geen overmatig groot schuurpapier. Volg de aanbevelingen van de fabrikant bij het selecteren van schuurpapier.** *Groter schuurpapier dat buiten de schuurzool uitsteekt, vormt een risico op snijwonden en kan leiden tot het vastlopen, scheuren van de schijf of terugslag.*







#### **VEILIGHEIDSINSTRUCTIES VOOR HET ACCUPACK**

- a) **Batterijcellen en accupacks mogen niet gedemonteerd, geopend of vernietigd worden.**
- b) **Sluit accupacks niet kort. Bewaar accupacks niet willekeurig in een doos of lade waar ze elkaar kunnen kortsluiten of door geleidende voorwerpen kortgesloten kunnen worden.** Houd het accupack op een afstand van andere metalen voorwerpen als paperclips, muntstukken, sleutels, nagels, schroeven en andere kleine metalen voorwerpen die de contacten van de accupack kunnen verbinden. Kortgesloten contacten van accupacks kunnen brandwonden of brand veroorzaken.
- c) **Stel accupacks niet bloot aan warmte of vuur. Vermijd opslag in direct zonlicht.**
- d) **Stel accupacks niet bloot aan mechanische schokken.**
- e) **Als een accu lekt dient men voorzichtig te zijn dat de vloeistof niet in contact komt met de huid of de ogen. Als dat toch gebeurt spoelt men de huid onder stromend water en raadpleegt men een arts.**
- f) **Raadpleeg meteen een arts wanneer een batterij of accupack is ingeslikt.**
- g) **Houd batterijcellen en accupacks schoon en droog.**
- h) **Veeg de aansluitingen van het accupack schoon met een droge doek als ze vuil zijn geworden.**
- i) **Accupacks moeten voor gebruik worden opgeladen. Lees de gebruiksaanwijzing voor de juiste laadinstructies.**
- j) **Laat accupacks niet langdurig opladen als ze niet worden gebruikt.**
- k) **Na een lange opslagperiode kan het nodig zijn het accupack enkele keren op te laden en te ontladen voor een optimale prestatie.**
- l) **Laad alleen op met een lader met de technische gegevens van Worx.**

**Gebruik geen andere lader dan de lader die specifiek voor dat doel met de apparatuur is meegeleverd.**

- m) Gebruikt geen accupack dat niet bedoeld is voor gebruik met deze apparatuur.**
- n) Houd accupacks buiten het bereik van kinderen.**
- o) Bewaar de oorspronkelijke instructies van het product voor latere gebruik.**
- p) Verwijder het batterijpakket uit de apparatuur als het niet in gebruik is.**
- q) Volg de juiste procedure voor afvalverwijdering na afdanken van dit apparaat.**
- r) Gebruik geen cellen van verschillende fabrikanten, capaciteit, afmetingen of typen binnen een apparaat.**
- s) Verwijder het accupack niet uit de originele verpakking, tot dit nodig is voor gebruik.**
- t) Let op de plus (+) en min (-) markeringen op de accu en zorg voor correct gebruik.**

## SYMBOLEN

	Om het risico op letsels te beperken, moet u de gebruikershandleiding lezen
	Waarschuwing
	Draag oogbescherming
	Draag oorbescherming
	Draag een stofmasker
	Niet verbranden
	Als de batterij niet correct wordt gebruikt, kan deze de waterkringloop binnendringen en schade aan het ecosysteem veroorzaken. Gooi gebruikte batterijen niet weg als ongesorteerd gemeentelijk afval.



Lithium-ionbatterij, die is gelabeld met de symbolen die horen bij "gescheiden inzameling" van alle batterijpakketten en batterijpakketten. Het wordt vervolgens gerecycled of verwijderd om de milieu-impact te verminderen. Batterijpakketten kunnen schadelijk zijn voor het milieu en de volksgezondheid omdat ze schadelijke stoffen bevatten.



Afgedankte elektrische producten mogen niet bij het normale huisafval terechtkomen. Breng deze producten waar mogelijk naar een recyclecentrum bij u in de buurt. Vraag de verkoper of de gemeente informatie en advies over het recyclen van elektrische apparatuur.

## ONDERDELENLIJST

- 1. AAN/UIT-SCHAKELAAR**
- 2. ASSTOP VERGREDELING**
- 3. BESCHERMKAP**
- 4. SCHIJF**
- 5. FLENS**
- 6. SCHROEF**
- 7. INBUSSLEUTEL ( M4)**
- 8. 6,4 MM VLINDERTYPE ADAPTER VOOR BLADAS**

**Niet alle afgebeelde of beschreven toebehoren worden standaard meegeleverd.**

## TECHNISCHE GEGEVENS

Type **WX741 WX741.X (741- aanduiding van machines, kenmerkend voor Haakse slijpmachine)**

	WX741 WX741.X*
Nominaal Spanning	20 V  Max**
Motortype	Borstelloos
Toerental onbelast	14000-24000 /min
Slijpschijfdiameter	50 mm
	38 mm

Binnendiameter schijf	10 mm (alleen voor 50 mm blad)
	6.4 mm Vlindertype met adapter (alleen voor 38 mm blad)
Wiel	M4
Gewicht (Kaal gereedschap)	130 g

\* X = 1-99, A-Z, M1-M9 zijn alleen voor verschillende klanten, er zijn geen veiligheidsgerelateerde wijzigingen tussen deze modellen.

\*\* Spanning gemeten zonder belasting. Beginspanning batterij bereikt maximum 20 volt. Nominale spanning is 18 volt.

## GELUIDSPRODUCTIE

A-gewogen geluidsdruk	$L_{DA}$ : 75.2 dB(A)
A-gewogen geluidsvermogen	$L_{WA}$ : 86.2 dB(A)
$K_{DA}$ & $K_{WA}$	3 dB(A)
<b>Draag oorbescherming.</b>	

NL

96

## TRILLINGSGEGEVENS

Totale trillingswaarden (som triax vector) bepaald volgens EN 60745::

schuren van oppervlakte of schuren en slijpen	Trillingswaarde $a_{hAG} = 2.931 \text{ m/s}^2$
	Onzekerheid $K = 1.5 \text{ m/s}^2$
Schijfschuren	Trillingswaarde $a_{hDS} = 3.116 \text{ m/s}^2$
	Onzekerheid $K = 1.5 \text{ m/s}^2$

De opgegeven totale trillingswaarde kan worden gebruikt om een gereedschap met een ander te vergelijken en kan ook dienen als een voorlopige beoordeling van de blootstelling.



**WAARSCHUWING:** De mate van trilling tijdens gebruik van deze vermogensmachine kan verschillen van de nominale waarde, afhankelijk van de wijze waarop de machine wordt gebruikt, zoals in de volgende voorbeelden:

Hoe de machine gebruikt wordt en hoe het materiaal gesneden of geboord wordt.



De conditie en de onderhoudstoestand van de machine.

Gebruik van de juiste toebehoren. Zorg ervoor dat ze scherp zijn en in goede conditie. De wijze waarop de handvatten worden vastgehouden en het gebruik van toebehoren die trillingen verminderen.

De machine moet gebruikt worden zoals door de ontwerper bedoeld is en in overeenstemming met deze instructies.

**Deze machine kan een trillingssyndroom in hand en arm veroorzaken als hij niet op de juiste wijze gehanteerd wordt.**



**WAARSCHUWING:** Voor de nauwkeurigheid moet bij een schatting van het blootstellingsniveau in de feitelijke gebruiksomstandigheden rekening worden gehouden met alle delen van de bewerking, zoals het moment dat de machine wordt uitgeschakeld en de tijden waarop de machine loopt zonder daadwerkelijk gebruikt te worden. Dit kan het blootstellingsniveau over de totale werkperiode aanzienlijk verminderen.

De blootstelling aan trillingen verminderen.

Gebruik ALTIJD scherpe beitels, boren en zaagbladen

Onderhoud de machine volgens deze instructies en houd hem goed gesmeerd (voor zover van toepassing)

Wordt de machine geregeld gebruikt, schaf dan toebehoren tegen trillingen aan.

Plan de werkzaamheden zodat de taken met veel trillingen over een aantal dagen verspreid worden.

Categorie	Modellen	Hoedanigheid
20V Hub/HubX	WA7160	Invoer: 20 V  10 A Max. Uitgang: 20 V  10 A Max.
	WA7161	Invoer: 20 V  10 A Max. Uitgang: 20 V  10 A Max. Of Uitgang: 5 V  2 A (USB poort)

We raden u aan om accessoires te kopen in de winkel waar het gereedschap wordt verkocht. Zie het accessoirepakket voor meer informatie. Winkelpersoneel kan u helpen en adviseren.

MakerX-serie gereedschappen en 20V Hub/HubX zijn speciaal ontworpen om samen te werken, probeer dus geen andere apparaten te gebruiken.

## BEDIENINGSINSTRUCTIES



**OPMERKING:** lees het instructieboekje aandachtig voor gebruik van het gereedschap.

### Beoogd gebruik

De machine is bestemd voor het doorslijpen, afbramen en borstelen van metaal en steen zonder gebruik van water. Voor het doorslijpen van metaal moet een speciale beschermkap voor doorslijpen (toebehoren) worden gebruikt.

### MONTAGE

1. Monteer de beschermkap indien nodig (Zie Fig. A1)

Druk op en houd de asvergrendelingsknop ingedrukt, monteer het wiel en de flens en gebruik de inbussleutel om vast te draaien. (Zie Fig. A2)

**Opmerking:** Zorg er altijd voor dat het werkobject goed vastzit met behulp van klemmen of anderszins zodat deze niet kan bewegen.

De haakse slijper kan werken met vliedertype assen, zoals de EZ-Lock® schijven van Dremel®. Dremel en EZ-Lock zijn handelsmerken van Robert Bosch Tool Corporation. (Zie Fig. A3)

2. Sluit de hoekslijper aan op de hub. (Zie Fig. B)



**WAARSCHUWING:** Zorg vóór gebruik ervoor dat de snelheidsregelknop op de hub in de stand "Min" staat. (Zie Fig.C)

### BEDIENING

1. Bevestig dat de snelheidsregelknop is ingesteld op "Min". Pak het gereedschap bij de grip. Druk op de aan/uit-knop op de hub en die op de haakse slijpmachine om het gereedschap te starten. (Zie Fig. D)

Let op: Gebruik geen beschadigde of versleten accessoires. Zorg ervoor dat het gereedschap in perfecte staat is.

**Opmerking:** Begin altijd onbelast totdat de maximale snelheid is bereikt en begin dan pas met werken. Gebruik geen overmatige contactdruk! Een correcte en uniforme snelheid maakt betere prestaties mogelijk.

2. Pas de snelheid aan als dat nodig is. (Zie Fig. E)

**Opmerking:** Druk na gebruik op de aan/uit-knop op de hub en die op de haakse slijper om het gereedschap uit te schakelen en los te koppelen van de hub. Om veiligheidsredenen is het aan te bevelen om de snelheidsregelknop in te stellen op de positie "Min" na afloop van de handeling.

3. Vervang de schijf. (Zie Fig. F)

Druk op en houd de asvergrendelingsknop ingedrukt, en gebruik de inbussleutel om los te draaien.

**Opmerking:** Zorg ervoor dat uw machine is uitgeschakeld en losgekoppeld van de hub of batterij voordat u de accessoires vervangt.

**Opmerking:** 2 reserveschroeven voor de beschermkap en 1 reservebladflens zijn bij uw gereedschap geleverd, voor het geval de originele onderdelen kwijt raken.



**WAARSCHUWING!** Nooit een snijdschijf gebruiken of te ruwen.

## ONDERHOUD

### **Verwijder het accu uit het gereedschap voordat u aanpassingen of onderhoudswerkzaamheden uitvoert.**

Dit gereedschap bevat geen onderdelen waaraan de gebruiker onderhoud kan of moet uitvoeren. Gebruik nooit water of chemische reinigingsmiddelen voor het schoonmaken van uw elektrische gereedschap. Veeg het schoon met een droge doek. Bewaar uw elektrische gereedschap altijd op een droge plek. Houd de ventilatiegaten van de motor schoon. Houd alle bedieningselementen vrij van stof. Er kunnen vonken zichtbaar zijn in de ventilatiegaten. Dit is normaal en leidt niet tot beschadiging van uw gereedschap.

## BESCHERMING VAN HET MILIEU



Afgedankte elektrische producten kunt u niet met het normale huisafval weggooien. Breng deze producten, indien mogelijk, naar een recyclecentrum bij u in de buurt. Vraag de verkoper of de gemeente naar informatie en advies over het recyclen van elektrische producten.

## CONFORMITEITVERKLARING

Wij,  
Positec Germany GmbH  
Grüner Weg 10, 50825 Cologne, Germany

Verklaren dat het product  
Beschrijving **Elektrische haakse slijper**  
Type **WX741 WX741.X (741- aanduiding van machines, kenmerkend voor Haakse slijpmachine)**  
Functie **Slijpen langs de rand en zijwaarts**

Voldoet aan de volgende richtlijnen,  
**2006/42/EC**  
**2011/65/EU&(EU)2015/863**  
**2014/30/EU**

Normen voldoen aan,  
**EN 55014-1**  
**EN 55014-2**  
**EN 60745-1**  
**EN 60745-2-3**

**NL**

**100**

De persoon die bevoegd is om het technische bestand te compileren,  
**Naam Marcel Filz**  
**Adres Positec Germany GmbH**  
**Grüner Weg 10, 50825 Cologne, Germany**



2020/07/22  
Allen Ding  
Plaatsvervangend Chief Ingenieur,  
Testen en Certificering  
Positec Technology (China) Co., Ltd  
18, Dongwang Road, Suzhou Industrial  
Park, Jiangsu 215123, P. R. China

## PRODUKTSIKKERHED

### GENERELLE SIKKERHEDSINSTRUKSER FOR EL-VÆRKTØJ



**ADVARSEL: Læs alle sikkerhedsadvarsler, instruktioner, illustrationer og specifikationer, som følger med el-værktøjet.** I tilfælde af manglende

overholdelse af anvisningerne nedenfor er der risiko for elektrisk stød, brand og/eller alvorlige personskader.

#### **Gem alle advarsler og instruktioner til senere brug.**

Begrebet "el-værktøj" i advarslerne refererer til el-værktøj, der kører på lysnettet, (med netkabel) samt akku-værktøj (uden netkabel).

#### **1) SIKKERHED PÅ ARBEJDSPLADSEN**

- a) **Sørg for, at arbejdsområdet er rent og ryddeligt.** Uorden eller uoplyste arbejdsområder øger faren for uheld.
- b) **Brug ikke el-værktøjet i eksplosionsstruede omgivelser, hvor der er brændbare væsker, gasser eller støv.** El-værktøj kan slå gnister, der kan antænde støv eller dampe.
- c) **Sørg for, at andre personer og ikke mindst børn holdes væk fra arbejdsområdet, når el-værktøjet er i brug.** Hvis man distraheres, kan man miste kontrollen over el-værktøjet.

#### **2) ELEKTRISK SIKKERHED**

- a) **El-værktøjets stik skal passe til kontakten. Stikket må under ingen omstændigheder ændres. Brug ikke adapterstik sammen med jordforbundet el-værktøj.** Uændrede stik, der passer til kontakterne, nedsætter risikoen for elektrisk stød.
- b) **Undgå kropskontakt med jordforbundne overflader som f.eks. rør, radiatorer, komfurer og køleskabe.** Hvis din krop er jordforbundet, øges risikoen for elektrisk stød.
- c) **El-værktøjet må ikke udsættes for regn eller fugt.** Indtrængning af vand i et el-værktøj øger risikoen for elektrisk stød.
- d) **Brug ikke ledningen til formål, den ikke er beregnet til. Du må aldrig bære el-værktøjet i ledningen, hænge el-værktøjet op i ledningen eller rykke i ledningen for at trække stikket ud af kontakten.** Beskyt ledningen mod varme, olie, skarpe kanter eller maskindele, der er i bevægelse. Beskadigede eller indviklede ledninger øger risikoen for elektrisk stød.
- e) **Hvis el-værktøjet benyttes i det fri, må der kun benyttes en forlængerledning, der er egnet til udendørs brug.** Brug af forlængerledning til udendørs brug nedsætter risikoen for elektrisk stød.
- f) **Hvis det ikke kan undgås at bruge el-værktøjet i fugtige omgivelser, skal der bruges et HFI-relæ.** Brug af et HFI-relæ reducerer risikoen for at få elektrisk stød.

#### **3) PERSONLIG SIKKERHED**

- a) **Det er vigtigt at være opmærksom, se, hvad man laver, og bruge el-værktøjet fornuftigt. Brug ikke noget el-værktøj, hvis du er træt, har nydt alkohol**

**eller er påvirket af medikamenter eller euforiserende stoffer.** Få sekunders uopmærksomhed ved brug af el-værktøjet kan føre til alvorlige personskader.

- b) Brug beskyttelsesudstyr og hav altid beskyttelsesbriller på.** Brug af sikkerhedsudstyr som f.eks. støvmaske, skridsikkert fodtøj, beskyttelseshjelm eller høreværn afhængig af maskintype og anvendelse nedsætter risikoen for personskader.
- c) Undgå utilsigtet igangsætning. Kontrollér, at el-værktøjet er slukket, før du tilslutter det til strømtilførslen og/eller akkuen, løfter eller bærer det.** Undgå at bære el-værktøjet med fingeren på afbryderen og sørg for, at el-værktøjet ikke er tændt, når det sluttes til nettet, da dette øger risikoen for personskader.
- d) Gør det til en vane altid at fjerne indstillingsværktøj eller skruenøgle, før el-værktøjet tændes.** Hvis et stykke værktøj eller en nøgle sidder i en roterende maskindel, er der risiko for personskader.
- e) Undgå en unormal legemssposition. Sørg for at stå sikkert, mens der arbejdes, og kom ikke ud af balance.** Dermed har du bedre muligheder for at kontrollere el-værktøjet, hvis der skulle opstå uventede situationer.
- f) Brug egnet arbejdstøj. Undgå løse beklædningsgenstande eller smykker. Hold hår og tøj væk fra dele, der bevæger sig.** Dele, der er i bevægelse, kan gribe fat i løstsiddende tøj, smykker eller langt hår.
- g) Hvis støvudsugnings- og opsamlingsudstyr kan monteres, er det vigtigt, at dette tilsluttes og benyttes korrekt.** Brug af en støvopsugning kan reducere støvmængden og dermed den fare, der er forbundet støv.

DK

102

- 4) OMHYGGELIG OMGANG MED OG BRUG AF EL-VÆRKTØJ**
- a) Undgå overbelastning af el-værktøjet. Brug altid et el-værktøj, der er beregnet til det stykke arbejde, der skal udføres.** Med det passende el-værktøj arbejder man bedst og mest sikkert inden for det angivne effektområde.
- b) Brug ikke et el-værktøj, hvis afbryder er defekt.** Et el-værktøj, der ikke kan startes og stoppes, er farlig og skal repareres.
- c) Træk stikket ud af stikkontakten og/eller fjern akkuen, hvis den er aftagelig, før maskinen indstilles, før skift af tilbehørsdele eller før el-værktøjet lægges til opbevaring.** Disse sikkerhedsforanstaltninger forhindrer utilsigtet start af el-værktøjet.
- d) Opbevar ubenyttet el-værktøj uden for børns rækkevidde. Lad aldrig personer, der ikke er fortrolige med el-værktøjet eller ikke har gennemlæst disse instrukser, benytte el-værktøjet.** El-værktøj er farligt, hvis det benyttes af ukyndige personer.
- e) Vedligehold el-værktøj og tilbehørsdele. Kontroller, om bevægelige maskindele fungerer korrekt og ikke sidder fast, og om delene er brækket eller beskadiget, således at el-værktøjets funktion påvirkes. Få beskadigede dele repareret, inden el-værktøjet tages i brug.** Mange uheld skyldes dårligt vedligeholdte el-værktøjer.
- f) Sørg for, at skæreværktøjer er skarpe og rene.** Omhyggeligt vedligeholdte skæreværktøjer med skarpe skærekanter sætter sig ikke så hurtigt fast og er nemmere at fjerne.
- g) Brug el-værktøj, tilhører, indsatsværktøj osv. iht. disse instrukser. Tag hensyn**

**til arbejdsforholdene og det arbejde, der skal udføres.** Anvendelse af el-værktøjet til formål, som ligger uden for det fastsatte anvendelsesområde, kan føre til farlige situationer.

## 5) OMHYGGELIG OMGANG MED OG BRUG AF AKKU-VÆRKTØJER

- a) **Oplad kun akkuer i ladeaggregater, der er anbefalet af fabrikanten.** ET ladeaggregat, der er egnet til en bestemt type akkuer, må ikke benyttes med andre akkuer - brandfare.
  - b) **Brug kun de akkuer, der er beregnet til værktøjet.** Brug af andre akkuer øger risikoen for personskader og er forbundet med brandfare.
  - c) **Ikke benyttede akkuer må ikke komme i berøring med kontorclips, mønter, nøgler, søm, skruer eller andre små metalgenstande, da disse kan kortslutte kontakterne.** En kortslutning mellem akku-kontakterne øger risikoen for personskader i form af forbrændinger.
  - d) **Hvis akkuen anvendes forkert, kan der slippe væske ud af akkuen. Undgå at komme i kontakt med denne væske. Hvis det alligevel skulle ske, skylles med vand. Søg læge, hvis væsken kommer i øjnene.** Akku-væske kan give hudirritation eller forbrændinger.
- 6) **Service**
- a) **Sørg for, at el-værktøj kun repareres af kvalificerede fagfolk og at der kun benyttes originale reservedele.** Dermed sikres størst mulig maskinsikkerhed.

DK

103

## YDERLIGERE SIKKERHEDSPUNKTER FOR DIN VINKELSLIBER

### Sikkerhedsadvarsler fælles for slibe- skæreooperationer:

- a) **Dette elværktøj er beregnet til at fungere som slibemaskine, eller afkorter.** Læs alle de sikkerhedsadvarsler, sikkerhedsforskrifter, illustrationer og specifikationer, der følger med elværktøjet. Følges alle nedenstående anvisninger ikke, kan det resultere i elektrisk stød, brand og/eller alvorlig personskade.
- b) **Det anbefales ikke at foretage stålborstning, og polering med denne værktøjsmaskine.** Udførelse af handlinger, som denne værktøjsmaskine ikke er konstrueret til, kan medføre fare og personskade.
- c) **Brug ikke tilbehør, der ikke er specifikt konstrueret eller anbefalet af værktøjsfabrikanten.** At tilbehøret kan monteres på din værktøjsmaskine betyder ikke automatisk sikker arbejdsudførelse.
- d) **Tilbehørets mærkehastighed skal mindst svare til værktøjsmaskinens maksimumhastighed.** Tilbehør, der kører hurtigere end deres mærkehastighed, kan gå i stykker.
- e) **Tilbehørets udvendige diameter og tykkelse skal ligge inden for værktøjsmaskinens kapacitet.** Tilbehør, der har den forkerte størrelse, kan ikke afskærmes og styres korrekt.
- f) **Montering af tilbehør med gevind skal passe til sliberens gevindspindel. For tilbehør, der monteres med flanger, skal tilbehørets akselhul passe til flangens styrende diameter.** Tilbehør, der ikke passer til elværktøjets monteringsdele, vil være ud af balance, vibrere overdrevent og kan forårsage tab af kontrol.

- g) Brug ikke beskadiget tilbehør. Inden hver anvendelse skal du tjekke tilbehør såsom slibeskiver for skærespåner, og revner og støttestykker for revner og slitage. Hvis værktøjsmaskinen eller tilbehøret tabes, skal begge dele undersøges for skader og beskadiget tilbehør udskiftes. Når du har inspiceret og installeret tilbehør, skal du anbringe dig selv og andre tilstedeværende væk fra det roterende tilbehør og køre værktøjsmaskinen med maksimal, ubelastet hastighed i ét minut. Beskadiget tilbehør går normalt i stykker under denne test.**
- h) Brug personligt beskyttelsesudstyr. Afhængigt af arbejdets form, skal du benytte ansigtskærm og sikkerhedsbriller. Om nødvendigt skal du anvende støvmaske, ørebeskyttere, handsker og forklæde, der kan standse små slibe- eller andre partikler. Øjenbeskyttelsen skal kunne beskytte mod flyvende partikler fra forskellige arbejdsoperationer. Støvmasken skal kunne filtrere partikler hidrørende fra arbejdsoperationen. Lang tids udsættelse for kraftig støj kan forårsage tab af hørelse.**
- i) Hold tilstedeværende på sikker afstand af arbejdsområdet. Alle, der kommer ind på arbejdsområdet, skal være iført personligt sikkerhedsudstyr. Flyvende partikler fra arbejdsmateriale eller tilbehør, der er gået i stykker, kan forårsage personskade uden for selve arbejdsområdet.**
- j) Brug kun isolerede håndtag, når der udføres en arbejdshandling, hvor skæreudstyret kan komme i kontakt med skjult ledningsføring eller dets egen ledning. Hvis værktøjet rammer en strømførende ledning, bliver dets elektriske dele også strømførende, hvilket kan give brugeren elektrisk stød.**
- k) Læg aldrig værktøjsmaskinen fra dig, før tilbehøret er helt stoppet. Det roterende tilbehør kan gribe fat i overfladen og hive værktøjsmaskinen ud af din kontrol.**
- l) Lad ikke værktøjsmaskinen arbejde, mens du bærer den ved siden af dig. Kontakt med det roterende tilbehør kan gribe fat i dit tøj og trække tilbehøret ind mod din krop.**
- m) Rengør jævnligt værktøjsmaskinens ventilationsåbninger. Motorens blæser trækker støv ind i huset og for megen ophobning af metalstøv kan skabe elektriske farer**
- n) Anvend ikke værktøjsmaskinen nær brandfarlige materialer. Gnister kan antænde disse materialer.**
- o) Brug ikke tilbehør, der anvender kølevæske. Vand og andre væskeformige kølemidler kan forårsage død ved elektrisk stød eller chok**
- p) Hold på håndtaget, når du arbejder. Du kan komme til skade, hvis du mister kontrollen.**

## YDERLIGERE SIKKERHEDSFORSKRIFTER VED AL BETJENING

### Kickback (tilbageslag) og lignende advarsler

"Kickback" er en pludselig reaktion fra en eller et fastsiddende/fastlåst ("pinched"/"snagged") roterende skive, pude, børste eller andet tilbehør. "Pinching" og "snagging" forårsager hurtig stalling af det roterende tilbehør, som så igen tvinger den ukontrollerbare værktøjsmaskine i modsat retning af tilbehørets rotation ved bindepunktet. Hvis f.eks. en slibeskive sidder fast i arbejds materialet, vil kanten af skiven grave sig fast i materialets overflade og få skiven til slå tilbage. Skiven vil enten springe mod eller væk fra operatøren, afhængigt af skivens drejeretning ved fastlåsningsstedet. I sådanne situationer



kan slibeskiver også brække.

Kickback skyldes forkert brug af værktøjsmaskinen og/eller forkerte arbejdsprocedurer og -forhold. Kickback kan undgås ved at følge nedenstående sikkerhedsanvisninger:

- a) **Hold godt fast på værktøjsmaskinen og anbring din krop og arm på en sådan måde, at du kan modstå tilbageslagskræfter. Brug altid det ekstra håndtag (hvis leveret) til at opnå maksimal kontrol over kickback eller reaktionskraft ved opstart.** Operatøren kan kontrollere reaktions- og kickback-kræfter, hvis de nødvendige forholdsregler træffes.
- b) **Lad aldrig din hånd komme nær det roterende tilbehør.** Tilbehøret kan kickback over din hånd.
- c) **Anbring ikke din krop inden for det område, hvor værktøjsmaskinen vil bevæge sig, hvis kickback opstår.** Kickback vil sende værktøjet i modsat retning af skivens bevægelse på stedet, hvor det sidder fast.
- d) **Vær især forsigtig, når du arbejder med hjørner, skarpe kanter osv.** Undgå, at tilbehøret slår tilbage eller sidder fast. Hjørner, skarpe kanter osv har en tendens til at gribe fat i det roterende tilbehør med efterfølgende tab af kontrol eller kickback.
- e) **Monter ikke en savkæde med svær til træskærearbejde eller en savklinge.** Den slags klinger giver ofte tilbageslag, hvorved kontrollen over værktøjet mistes.

#### **YDERLIGERE SIKKERHEDSFORSKRIFTER VED SLIBNING OG AFKORTNING**

**Særlige sikkerhedsforanstaltninger i forbindelse med slibe- og slibende skæreoperationer:**

- a) **Brug kun skiver, der er anbefalet til din værktøjsmaskine, og kun den afskærmning, som er beregnet til den valgte skive.** Skiver, som værktøjet ikke er beregnet til, kan ikke afskærmes ordentligt og er derfor farlige.
- b) **Slibefluden for de centralt nedtrykte hjul skal monteres under afskærmningens plan.** Et forkert monteret hjul, der rager gennem afskærmningens plan vil ikke være tilstrækkeligt beskyttet..
- c) **Afskærmningen skal være sikkert fastgjort til elværktøjet og placeres med maksimal sikkerhed, så et minimum af hjulet er utildækket mod operatøren.** Afskærmningen er med til at beskytte operatøren mod afbrækkede hjulfragmenter og utilsigtet kontakt med hjul og gnister, der kan antænde tøjet.
- d) **Skiver må kun anvendes til det anbefalede brug. For eksempel: Slib ikke med kanten af en skæreskive.** Slibende skæreskiver er beregnet til periferisk slibning. Sidekræfter kan få dem til at gå i stykker.
- e) **Brug altid ubeskadigede skivemuffer i korrekt størrelse og form i relation til den valgte skive. Korrekte skivemuffer understøtter skiven og reducerer således muligheden for, at skiven knækker.** Muffer til skæreskiver kan være anderledes end dem til slibeskiver.
- f) **Brug ikke slidte skiver fra større værktøjsmaskiner.** Skiver, beregnet til større værktøjsmaskiner, er ikke beregnet til en mindre maskines højere hastighed og kan derfor sprænge.

DK

105

#### **YDERLIGERE SIKKERHEDSFORANSTALTNINGER SPECIELT FOR SLIBENDE SKÆREOP-**

## ERATIONER:

- a) **"Jam" ikke skæreskiven og udsæt den ikke for for kraftigt tryk. Forsøg ikke for stor skæredybde.** *Overbelastning af skiven øger muligheden for forvridning og fastlåsnings af skiven samt muligheden for kickback og for, at skiven knækker.*
- b) **Anbring ikke dig selv på linje med eller bag den roterende skive.** *Når skiven på arbejdsstedet bevæger sig væk fra dig, kan et muligt kickback sende den roterende skive og værktøjsmaskinen direkte mod dig.*
- c) **Hvis en skive sidder fast, eller hvis skæringen af en eller anden grund afbrydes, skal du slukke for værktøjsmaskinen og holde den stille, indtil skiven er helt stoppet.** **Forsøg aldrig at fjerne skæreskiven fra skæret, mens skiven bevæger sig, idet der på den måde kan opstå kickback.** *Undersøg og træf forholdsregler for at eliminere årsagen til, at skiven kørte fast.*
- d) **Genstart ikke skæreprocessen i selve arbejdsstykket.** **Får først skiven op på fuld omdrejning.** **Herefter kan du forsigtigt bevæge dig ind i skæringen igen.** *Hvis værktøjsmaskinen genstartes i selve arbejdsstykket, kan skiven binde, arbejde sig ud eller kickback.*
- e) **Understøt paneler eller arbejdsstykker i overstørrelse for at minimere risikoen for, at skiven sætter sig fast eller for kickback.** *Store arbejdsstykker har en tendens til at synke under deres egen vægt. Støtter skal anbringes under arbejdsstykket, nær skærelinjen og nær kanten af arbejdsstykket på begge sider af skiven.*
- f) **Vær især forsigtig, når du udfører en "lommeudskæring" i vægge eller i andre blinde områder.** *Skiven kan komme til at skære i gas- eller vandledninger, i el-ledninger eller i ting, som kan forårsage kickback.*

DK

106

## SIKKERHEDSADVARSLER SPECIELT TIL SLIBNING:







- a) **Brug ikke overstørrelser af papirslibeskiver. Følg fabrikantens anbefalinger ved valg af sandpapir.** *Store sandpapirskiver, der er rager ud over slibeskiven, udgør en fare for sønderrivning, der kan forårsage fangning, flænsning af skiven eller tilbageslag.*

## SIKKERHEDSFORSKRIFTER TIL BATTERISÆT

- a) **Sekundærelementer eller batterisæt må ikke skilles ad, åbnes eller knuses.**
- b) **Et batterisæt må ikke kortsluttes. Batterisæt må ikke opbevares lemfældigt i en kasse eller skuffe, hvor de kan kortslutte hinanden eller kortsluttes af ledende genstande.** *Når batterisættet ikke er i brug, skal det holdes væk fra andre metalgenstande, såsom papirclips, mønter, nøgler, søm, skruer eller andre små metalgenstande, der kan skabe en forbindelse fra en pol til en anden. Kortslutning af batteripoler kan medføre forbrændinger eller brand.*
- c) **Batterisæt må ikke udsættes for varme eller ild. Må ikke opbevares i direkte sollys.**
- d) **Batterisæt må ikke udsættes for mekaniske stød.**
- e) **I tilfælde af at et batteri lækker, må væsken ikke komme i kontakt med huden eller øjne. Hvis der er sket kontakt, skal det berørte område vaskes med rigelige mængder vand, hvorefter der søges lægehjælp.**

- f) **Søg straks lægehjælp, hvis et element eller batterisæt er nedsvælget.**
- g) **Opbevar batterisæt på et rent og tørt sted.**
- h) **Aftør batterisættets poler med en tør klud, hvis de bliver snavsede.**
- i) **Batterisæt skal oplades før anvendelsen. Anvend altid den korrekte oplader, og læs producentens anvisninger eller brugervejledning for, hvordan batterierne oplades korrekt.**
- j) **Et batterisæt må ikke efterlades til opladning i længere tid, hvis det ikke anvendes.**
- k) **Efter længere opbevaringsperioder kan det være nødvendigt at oplade eller aflade batterisættet flere gange for at opnå den optimale ydelse.**
- l) **Genoplad kun med laderen specificeret af Worx. Anvend ingen anden oplader end den, der specifikt er beregnet til brug med udstyret.**
- m) **Brug kun det korrekte batteri til udstyret.**
- n) **Batterisættet skal opbevares utilgængeligt for børn.**
- o) **Opbevar den originale produktlitteratur til fremtidig brug.**
- p) **Batterisættet skal fjernes fra udstyret, når det ikke er i brug.**
- q) **Bortskaffes på en miljørigtig måde.**
- r) **Bland ikke batterier af forskellig fremstilling, kapacitet, størrelse eller type i enheden.**
- s) **Tag ikke batteriet ud af originalemballagen, før det er nødvendigt.**
- t) **Vær opmærksom på plus (+) og minus (-) mærkerne på batteriet for at sikre korrekt brug.**

## SYMBOLER

	For at reducere risikoen for kvæstelser skal brugeren læse brugsanvisningen.
	Advarsel
	Bær øjenbeskyttelse
	Bær ørebeskyttelse
	Bær en støvmaske
	Wear protective gloves



Forbrænd ikke



Batterier kan påvirke vandmiljøet, hvis de ikke bortskaffes korrekt, hvorved de kan udgøre en fare for økosystemet. Bortskaf ikke batterierne som almindeligt affald.



**Li-Ion**



Lithium-ion batteri Dette produkt er mærket med et symbol i forbindelse med "separat indsamling" af alle batterier og batteripakker. Det genanvendes eller fjernes for at reducere miljøbelastningen. Batteriet kan være skadeligt for miljøet og menneskers sundhed, fordi det indeholder skadelige stoffer.



Affald af elektroniske produkter må ikke bortskaffes sammen med husholdningsaffald. Genbrug det på et sted med faciliteter. Kontakt dine lokale myndigheder eller forhandler for rådgivning om genbrug.

## KOMPONENTLISTE

1. TÆND /SLUK KONTAKT
2. SPINDELLÅSEN
3. BESKYTTELSESKAPPE
4. HJUL
5. FLANGE
6. SKRUE
7. UNBRAKONØGLE (M4)
8. 6,4 MM BUTTERFLY-TYPE KLINGE-DORNADAPTER

Illustreret eller beskrevet tilbehør er kun delvis indeholdt i leverancen.

## TEKNISK DATA

Type **WX741 WX741.X (741- udpegning af maskiner, repræsentant for Vinkelsliber )**

	WX741 WX741.X*
Spænding	20 V  Max**
Motortype	Børsteløs
Nominelt omdrejningstal	14000-24000 /min
Diskstørrelse	50 mm
	38 mm
Diskstørrelse	10 mm (kun til 50 mm klinge)
	6.4 mm Butterfly-type med adapter (kun til 38 mm klinge)
Skivens boring	M4
Maskinens vægt (Bare værktøjer)	130 g

\* X = 1-99, A-Z, M1-M9 er kun til forskellige kunder, der er ingen sikkerhedsrelaterede ændringer mellem disse modeller

\*\* Spænding målt uden arbejdsbelastning. Batteriets oprindelige spænding når maksimalt 20 volt. Den nominelle spænding er 18 volt.

## STØJINFORMATION

A-vægtet lydtryksniveau	$L_{pA}$ : 75.2 dB(A)
A-vægtet lydeffektniveau	$L_{WA}$ : 86.2 dB(A)
$K_{pA}$ & $K_{WA}$	3 dB(A)
<b>Bær høreværn.</b>	

## VIBRATIONSINFORMATION

Den totale værdi for vibration målt ifølge EN60745:

vinkelslibning eller afskæring	Værdi for vibration $a_{hAG} = 2.931 \text{ m/s}^2$
	Usikkerhed $K = 1.5 \text{ m/s}^2$
Skiveslibning	Værdi for vibration $a_{hDS} = 3.116 \text{ m/s}^2$
	Usikkerhed $K = 1.5 \text{ m/s}^2$

DK

110

Den erklærede samlede vibrationsstyrke kan bruges til at sammenligne et værktøj med et andet, og kan også bruges til en foreløbig vurdering af eksponeringen.



**ADVARSEL:** Vibrationsværdien under den faktiske brug af maskinværktøjet kan afvige fra den opgivne værdi afhængigt af måderne, værktøjet benyttes på. Se følgende eksempler på, hvad vibrationerne kan afhænge af:

Hvordan værktøjet bruges og materialerne, der skæres.

Værktøjets stand og vedligeholdelse.

Anvendelse af korrekt tilbehør og kontrol med, at det er skarpt og i en i det hele taget god tilstand.

Hvor kraftigt, der holdes fast i håndtaget og, om der benyttes antivibrationsudstyr.

Om værktøjet anvendes i henhold til dets konstruktion og nærværende anvisninger.

**Værktøjet kan medføre et hånd/arm-vibrationssyndrom, hvis det ikke bruges på rigtig måde.**



**ADVARSEL:** En vurdering af udsættelsesgraden under det aktuelle brug skal omfatte alle dele af arbejdsrytmen, herunder antallet af gange værktøjet slås til og fra, og tomgangsdriften uden for selve arbejdsopgaven. Dette kan afgørende reducere udsættelsesniveauet i den samlede arbejdsperiode.





Sådan kan du minimere risikoen for udsættelse for vibrationer:

Vedligehold værktøjet i overensstemmelse med disse instruktioner og hold det korrekt

smurt.

Hvis værktøjet bruges ofte, bør du anskaffe antivibrationsudstyr.

Planlæg dit arbejde, så du kan fordele arbejde med kraftige vibrationer over flere dage.

Kategori	typen	Kapacitet
20V Hub/HubX	WA7160	Indgang: 20 V  10 A Max. Udgang: 20 V  10 A Max.
	WA7161	Indgang: 20 V  10 A Max. Udgang: 20 V  10 A Max. Eller Udgang: 5 V  2 A (USB-port)

Vi anbefaler, at du køber tilbehør fra den butik, hvor værktøjet sælges. Se tilbehørspakken for flere detaljer. Butikspersonale kan hjælpe og rådgive dig.

MakerX-serien af værktøjer og 20 V Hub/HubX er beregnet til brug med hinanden. De må ikke bruges med andre enheder.

## BETJENINGSVEJLEDNING



**NOTER:** Før du bruger dette værktøj, læs instruktionsbogen omhyggeligt.

### Beregnet anvendelsesområde:

Maskinen er beregnet til at gennemskære, skrube og børste metal- og stenmaterialer uden brug af vand. För kapning av metall ska ett speciellt sprängskydd (tillbehör) användas.

## MONTERING

1. Monter beskyttelsen efter behov (Se Fig. A1)

Tryk og hold på spindellåseknappen, saml hjul og flange, brug en unbrakonøgle til at fastspænde. (Se Fig. A2)

**Bemærk:** Sørg for, at emnet er grundigt fastgjort eller fastspændt for at undgå, at det bevæger sig..

Vinkelsliberen kan bruges med Butterfly-type dornadaptere, såsom EZ-Lock®-skiver fra Dremel®. Dremel og EZ-Lock er varemærker tilhørende Robert Bosch Tool Corporation. (Se Fig. A3)

2. Tilslut vinkelsliberen til navet. (Se Fig. B)



**ADVARSEL: Før brug, skal du sørge for, at hastighedsknappen på hub'en står på "Min". (Se figur C)**

## Drift

1. Bekræft, at hastighedsknappen står på "Min". Hold værktøjet på grebet. Tryk på tænd/sluk-kontakten på navet og den på vinkelsliberen for at starte maskinen. (Se

Fig. D)

**Forsigtig:** Brug ikke beskadiget eller slidt tilbehør. Sørg for, at maskinen er i perfekt stand.

**Bemærk:** Begynd altid uden belastning for at opnå maksimal hastighed ved arbejdets begyndelse. Påfør ikke for stor kraft! En korrekt og jævn hastighed giver et bedre resultat.

2. Juster hastigheden efter behov. (Se Fig. E)

**Bemærk:** Efter brug, tryk på tænd/sluk-knappen på navet og den på vinkelsliberen for at slukke for maskinen, og frakobl den fra navet. Af sikkerhedsgrunde anbefales det at justere hastighedskontrolknappen til indstillingen "Min." efter afslutning af arbejdet.

3. Udskift skiven. (Se Fig. F)

Tryk og hold på spindellåseknappen, og brug en unbrakonøgle til at løsne.

**Bemærk:** Inden der skiftes tilbehør, sørg for at maskinen er slukket, og den er frakoblet fra navet eller batteriet.

**Bemærk:** Der medfølger 2 ekstra skruer til beskyttelsen og 1 ekstra klingeflange i tilfælde af, at de originale dele går tabt.



**ADVARSEL!** Benyt aldrig skæreskiver til skrubning.

DK

112

## VEDLIGEHOLDELSE

**Fjern batteriet før du udfører justeringer, service eller vedligeholdelse.**

Denne bore-/skruemaskine kræver ikke særlig smøring eller vedligeholdelse. Der findes ingen servicerbare dele i dit værktøj. Brug aldrig vand eller kemiske rengøringsmidler til rengøring. Må kun rengøres med en tør klud. Opbevares på et tørt sted. Hold motorens ventilationsåbninger rene.

Lejlighedsvis kan du se gnister gennem ventilationshullerne. Dette er normalt og vil ikke skade dit elværktøj.

## MILJØBESKYTTELSE



Elektrisk affald må ikke smides ud sammen med dit almindelige husholdningsaffald. Du bedes venligst genbruge affaldet hvis muligt. Forhør dig hos din lokale kommune eller din forhandler vedrørende genbrug.



## KONFORMITETSERKLÆRING

Vi,  
Positec Germany GmbH  
Grüner Weg 10, 50825 Cologne, Germany

erklærer herved, at produktet,  
Beskrivelse **Vinkelsliber**  
Type **WX741 WX741.X (741- udpegning af maskiner, repræsentant for Vinkelsliber)**  
Funktion **periferisk og sideværts malning**

er i overensstemmelse med følgende direktiver:

**2006/42/EC,**  
**2011/65/EU&(EU)2015/863,**  
**2014/30/EU**

Standarder i overensstemmelse med

**EN 55014-1,**  
**EN 55014-2,**  
**EN 60745-1,**  
**EN 60745-2-3**

Personen, autoriseret til at udarbejde den tekniske fil,

**Navn Marcel Filz**  
**Adresse Positec Germany GmbH**  
**Grüner Weg 10, 50825 Cologne, Germany**



2020/07/22  
Allen Ding  
Vicechef; Ingeniør, Test & Certificering  
Positec Technology (China) Co., Ltd  
18, Dongwang Road, Suzhou Industrial  
Park, Jiangsu 215123, P. R. China

## PRODUKTSIKKERHET

### GENERELLE ADVARSLER FOR ELEKTROVERKTØY



**ADVARSEL** Les alle sikkerhetsanvisningene, instruksjonene, illustrasjonene og spesifikasjonene som følger med dette elektroverktøyet. Manglende overholdelse av anvisningene nedenfor kan medføre elektrisk støt, brann og/eller alvorlige personskader.

#### Ta godt vare på alle advarslene og informasjonene.

Det nedenstående anvendte uttrykket "elektroverktøy" gjelder for strømndrevne (med ledning) og batteridrevne elektroverktøy (uten ledning).

#### 1) SIKKERHET PÅ ARBEIDSPLASSEN

- a) **Hold arbeidsområdet rent og ryddig.** Rotete arbeidsområder eller arbeidsområder uten lys kan føre til ulykker.
- b) **Ikke arbeid med elektroverktøyet i eksplosjonsutsatte omgivelser – der det befinner seg brennbare væsker, gass eller støv.** Elektroverktøy lager gnister som kan antenne støv eller damper.
- c) **Hold barn og andre personer unna når elektroverktøyet brukes.** Hvis du blir forstyrret under arbeidet, kan du miste kontrollen over elektroverktøyet.

#### 2) ELEKTRISK SIKKERHET

- a) **Støpselet til elektroverktøyet må passe inn i stikkkontakten. Støpselet må ikke forandres på noen som helst måte. Ikke bruk adapterstøpsler sammen med jordede maskiner.** Bruk av støpsler som ikke er forandret på og passende stikkontakter reduserer risikoen for elektriske støt.
- b) **Unngå kroppskontakt med jordede overflater slik som rør, ovner, komfyrer og kjøleskap.** Det er større fare ved elektriske støt hvis kroppen din er jordet.
- c) **Hold elektroverktøyet unna regn eller fuktighet.** Dersom det kommer vann i et elektroverktøy, øker risikoen for elektriske støt.
- d) **Ikke bruk ledningen til andre formål, f.eks. til å bære elektroverktøyet, henge den opp eller trekke den ut av stikkkontakten. Hold ledningen unna varme, olje, skarpe kanter eller maskindeler som beveger seg.** Med skadede eller opphopede ledninger øker risikoen for elektriske støt.
- e) **Når du arbeider utendørs med et elektroverktøy, må du kun bruke en skjøteledning som er godkjent til utendørs bruk.** Når du bruker en skjøteledning som er egnet for utendørs bruk, reduseres risikoen for elektriske støt.
- f) **Hvis det ikke kan unngås å bruke elektroverktøyet i fuktige omgivelser, må du bruke en jordfeilbryter.** Bruk av en jordfeilbryter reduserer risikoen for elektriske støt.

#### 3) PERSONSIKKERHET

- a) **Vær oppmerksom, pass på hva du gjør, gå fornuftig frem når du arbeider med et elektroverktøy. Ikke bruk elektroverktøyet når du er trett eller er påvirket av narkotika, alkohol eller medikamenter.** Et øyeblikks uoppmerksomhet ved bruk av elektroverktøyet kan føre til alvorlige skader.
- b) **Bruk personlig verneutstyr og husk alltid å bruke vernebriller.** Bruk av personlig

sikkerhetsutstyr som støvmaske, sklifaste arbeidssko, hjelm eller hørselvern– avhengig av type og bruk av elektroverktøyet –reduserer risikoen for skader.

- c) **Unngå å starte verktøyet ved en feiltagelse. Forviss deg om at elektroverktøyet er slått av før du kobler det til strømmen og/eller batteriet, løfter det opp eller bærer det.** Hvis du holder fingeren på bryteren når du bærer elektroverktøyet eller kobler elektroverktøyet til strømmen i innkoblet tilstand, kan dette føre til uhell.
- d) **Fjern innstillingsverktøy eller skrunøkler før du slår på elektroverktøyet.** Et verktøy eller en nøkkel som befinner seg i en roterende maskindel, kan føre til skader.
- e) **Ikke overvurder deg selv. Sørg for å stå stødig og i balanse.** Dermed kan du kontrollere elektroverktøyet bedre i uventede situasjoner.
- f) **Bruk alltid egnede klær. Ikke bruk vide klær eller smykker. Hold hår og klær unna deler som beveger seg.** Løstsittende tøy, smykker eller langt hår kan komme inn i deler som beveger seg.
- g) **Hvis det kan monteres støvavsug- og oppsamlingsinnretninger, må du forvisse deg om at disse er tilkoblet og brukes på korrekt måte.** Bruk av et støvavsug reduserer farer på grunn av støv.

#### 4) AKTSOM HÅNDTERING OG BRUK AV ELEKTROVERKTØY

- a) **Ikke overbelast elektroverktøyet. Bruk et elektroverktøy som er beregnet til den type arbeid du vil utføre.** Med et passende elektroverktøy arbeider du bedre og sikrere i det angitte effektområdet.
- b) **Ikke bruk elektroverktøy med defekt på-/avbryter.** Et elektroverktøy som ikke lenger kan slås av eller på, er farlig og må repareres.
- c) **Trekk støpselet ut av stikkkontakten og/eller fjern batteriet (hvis demonterbart) før du utfører innstillinger på elektroverktøyet, skifter tilbehørsdeler eller legger elektroverktøyet bort.** Disse tiltakene forhindrer en utilsiktet starting av elektroverktøyet.
- d) **Elektroverktøy som ikke er i bruk må oppbevares utilgjengelig for barn. Ikke la elektroverktøyet brukes av personer som ikke er fortrolig med dette eller ikke har lest disse anvisningene.** Elektroverktøy er farlige når de brukes av uerfarne personer.
- e) **Vær nøye med vedlikeholdet av elektroverktøyet og tilbehøret. Kontroller om bevegelige maskindeler fungerer feilfritt og ikke klemmes fast, og om deler er brukket eller skadet, slik at dette innvirker på elektroverktøyet funksjon. La skadede deler repareres før elektroverktøyet brukes.** Dårlig vedlikeholdte elektroverktøy er årsaken til mange uhell.
- f) **Hold skjæreverktøyene skarpe og rene.** Godt stelte skjæreverktøy med skarpe skjær setter seg ikke så ofte fast og er lettere å føre.
- g) **Bruk elektroverktøy, tilbehør, verktøy osv. i henhold til disse anvisningene. Ta hensyn til arbeidsforholdene og arbeidet som skal utføres.** Bruk av elektroverktøy til andre formål enn det som er angitt kan føre til farlige situasjoner.

#### 5) AKTSOM HÅNDTERING OG BRUK AV BATTERIDREVNE VERKTØY

- a) **Lad batteriet kun opp i ladeapparater som er anbefalt av produsenten.** Det oppstår brannfare hvis et ladeapparat som er egnet til en bestemt type batterier, brukes med

andre batterier.

- b) **Bruk derfor kun riktig type batterier for elektroverktøyene.** *Bruk av andre batterier kan medføre skader og brannfare.*
  - c) **Hold batteriet som ikke er i bruk unna binders, mynter, nøkler, spikre, skruer eller andre mindre metallgjenstander, som kan lage en forbindelse mellom kontaktene.** *En kortslutning mellom batterikontaktene kan føre til forbrenninger eller brann.*
  - d) **Ved gal bruk kan det lekkte væske ut av batteriet. Unngå kontakt med denne væsken. Ved tilfeldig kontakt må det skylles med vann. Hvis det kommer væske i øynene, må du i tillegg oppsøke en lege.** *Batterivæske som renner ut kan føre til irritasjoner på huden eller forbrenninger.*
- 6) **Service**
- a) **Maskinen din skal alltid kun repareres av kvalifisert fagpersonale og kun med originale reservedeler.** *Slik opprettholdes elektroverktøyetts sikkerhet.*

## YTERLIGERE SIKKERHETSPUNKTER FOR DIN VINKELSLIPER

Sikkerhetsadvarsler som er vanlige for slipe- eller kappefunksjoner:

- a) **Dette kraftverktøyet er tiltenkt for å fungere som en polerings- eller kappingsverktøy. Les alle sikkerhetsadvarslene, instruksjonene, illustrasjonene og spesifikasjonene gitt med dette kraftverktøyet.** *Hvis du ikke følger alle instruksjoner som står listet under kan dette føre til elektrisk sjokk, brann og/eller alvorlig skade.*
- b) **Operasjoner som stålbørsting, polering, eller pussing er ikke anbefalt med dette verktøyet.** *Operasjoner som verktøyet ikke ble designet for kan utgjøre en fare og forårsake alvorlig personskade.*
- c) **Ikke bruk tilbehør som ikke er spesielt designet og anbefalt av verktøyfabrikanten.** *Bare fordi tilbehøret kan festes til verktøyet ditt, forsikrer det ikke trygg operasjon.*
- d) **Den rangerte hastigheten på tilbehøret må være minst lik maksimal hastighet som er markert på verktøyet.** *Tilbehør som kjører fortere enn deres rangerte hastighet kan gå fra hverandre.*
- e) **Utvendige mål og tykkelse på tilbehøret må være innenfor kapasiteten som er rangert på verktøyet.** *Tilbehør av ukorrekt størrelse kan ikke tilstrekkelig voktes eller kontrolleres.*
- f) **Gjenger på montert tilbehør må stemme med gjengene på slipemaskinens spindul. For tilbehør montert med flenser må dorhullet på tilbehøret passé til styrediameteren på flensen.** *Tilbehør som ikke passer til verktøyet vil være ute av balance og vibrere kraftig, og kan føre til tap av kontroll.*
- g) **Ikke bruk et skadet tilbehør. Før hver bruk bør du inspisere verktøyet som slipende hjul for hakk og sprekker, støtteputer for sprekker, slitasje eller overdreven slitasje. Hvis verktøyet eller tilbehøret blir sluppet i bakken, sjekk for skade eller monter et uskadet tilbehør. Etter inspeksjon og montering av et tilbehør, må du og tilskuere stå unna det roterende verktøyet og kjøre verktøyet på maksimal ingen belastning for ett minutt.** *Skadet tilbehør vil naturlig*

bryte av under denne testperioden.

- h) Bruk verneutstyr. Avhengig av bruksområdet, bruk ansiktsskjold, vernebriller eller sikkerhetsbriller.** Etter behov, bruk støvmaske, hørselsvern, hansker og butikkforkle som kan stoppe små slipe- eller arbeidsstykkedeler.
- i) Hold tilskuere på trygg avstand fra arbeidsområdet. Enhver person som går inn i arbeidsområdet må bruke personlig verneutstyr.** Deler av arbeidsstykket eller et ødelagt tilbehør kan fly vekk og forårsake skade utenfor det umiddelbare operasjonsområdet.
- j) Hold verktøyet kun etter isolerte gripeoverflater, når du utfører en operasjon hvor kuttetilbehøret kan komme i kontakt med skjulte ledninger eller sin egen ledning.** Kuttetilbehør som kommer i kontakt med en strømførende ledning kan gjøre eksponerte metalldele av verktøyet strømførende, og gi operatøren et elektrisk støt.
- k) Aldri legg verktøyet ned før tilbehøret har fullstendig stoppet.** Det spinnende verktøyet kan gripe overflaten og trekke verktøyet ut av din kontroll.
- l) Ikke kjør verktøyet mens du holder det ved siden av deg.** Utilsiktet kontakt med det spinnende tilbehøret kan huke seg fast i klærne dine og trekke tilbehøret mot kroppen din.
- m) Foreta regelmessig rengjøring av luftventilene på verktøyet.** Motorens vifte kan trekke støvet inn i verktøyet og overdreven oppsamling av støvmetall kan forårsake elektriske farer.
- n) Ikke bruk verktøyet nær lettantennelige farer.** Gnister kan tenne disse materialene.
- o) Ikke bruk tilbehør som krever kjølevæske.** Bruk av vann eller annen kjølevæske kan føre til dødelig elektroshokk eller elektrisk sjokk.
- p) Du må holde hånden på håndtaket mens du jobber.** Hvis du mister kontrollen kan det føre til personskader.

NOR

117

## VIDERE SIKKERHETSINSTRUKSJONER FOR ALT ARBEID

### Tilbakeslag og tilknyttede advarsler

Tilbakeslag er en plutselig reaksjon på et sammentrykt eller roterende hjul som setter seg fast, støtteputer, børste eller annet tilbehør. Sammentrykking eller fastsetting forårsaker hurtig stopp på grunn av overbelastning av det roterende tilbehøret som til slutt forårsaker at det ukontrollerte verktøyet blir tvunget i motsatt retningen av tilbehørets rotasjon ved sammentrykkingspunktet.

For eksempel, hvis et slipende hjul blir sammentrykt eller kjørt fast av arbeidsstykket, kan kanten på hjulet som går inn i sammentrykkingspunktet grave seg inn i overflaten på materialet som forårsaker at hjulet kommer ut eller slår ut. Hjulet kan enten hoppe fremover eller bort fra brukeren, avhengig av retningen hjulets bevegelse ved sammentrykkingspunktet. Slipende hjul kan også gå i stykker ved disse forholdene.

Tilbakeslag er resultatet av at verktøyet blir feil brukt og/eller ukorrekte operasjonsfremgangsmåter eller forhold og kan unngås ved å ta korrekte forholdsregler som gitt over.

- a) Hold et godt grep på verktøyet og plasser kroppen og armen din slik at du kan ta imot kraften til et tilbakeslag. Bruk alltid hjelpehåndtak, hvis tilgjengelig,**

**for maksimal kontroll over tilbakeslag eller dreiekraftreaksjon under oppstart.**

*Brukeren kan kontrollere dreiekraftreaksjoner eller tilbakeslagkrefter, hvis korrekte forholdsregler blir tatt.*

- b) Aldri plasser hånden nær det roterende tilbehøret.** *Tilbehør kan gi tilbakeslag over hånden din.*
- c) Ikke stå i det området hvor verktøyet vil flytte seg hvis det oppstår et tilbakeslag.** *Tilbakeslag vil drive verktøyet i motsatt retning til den retningen hjulet beveger seg ved sammentrykkingspunktet.*
- d) Vær spesielt forsiktig når du arbeider på hjørner, skarpe kanter, osv., unngå hopping og sammentrykking av tilbehøret.** *Hjørner, skarpe kanter eller hopping har en tendens til å sammentrykke det roterende tilbehøret og kan forårsake tap av kontroll eller tilbakeslag.*
- e) Kobl ikke til et kjedesagblad for trearbeid eller et blad for tannsg.** *Slike blad skaper ofte tilbakeslag og tap av kontroll.*

**TILLEGGS SIKKERHETSINSTRUKSJONER FOR SLIPING OG KAPPINGS FUNKSJONER**

**Sikkerhetsadvarsler spesifikke for sliping og grov avkutting:**

- a) Bruk kun hjul typer som er anbefalt for verktøyet ditt og spesifikke verneinnretninger som er designet for det valgte hjulet.** *Hjul som verktøyet ikke var designet for kan ikke tilstrekkelig vernes og er utrygge.*
- b) Slipeskiver med forsenket senter/nav må monteres slik at slipeflaten ikke rager ut over planet til verneakselets kant.** *En usakkyndig montert slipeskive som rager ut over verneakselets kant, kan ikke skjermes tilstrekkelig.*
- c) Verneinnretningen må være sikkert festet til verktøyet og plassert for maksimal sikkerhet, så minst mulig av hjulet er eksponert mot brukeren.** *Verneakselet beskytter betjeningspersonen mot bruddstykker, tilfeldig kontakt med slipeskiven og gnister som kan antenne klar.*
- d) Hjul må kun brukes for anbefalte bruksområder. For eksempel: ikke slip med siden av avkuttingshjulet.** *Grove avkuttingshjul er ment for ytre sliping, hvis du bruker kraft på siden av disse hjulene kan det føre til at de bryter i stykker.*
- e) Alltid bruk uskadde hjulflenser som er av korrekt størrelse og form for det valgte hjulet.** *Korrekte hjulflenser støtter hjulet og reduserer dermed muligheten for hjulskade. Flenser for avkuttingshjul kan være forskjellig fra slipehjulflenser.*
- f) Ikke bruk slitte hjul fra større verktøy.** *Hjul som er ment for større verktøy egner seg ikke for høyere hastighet for et mindre verktøy og kan bryte i stykker.*

**YTTERLIGERE SIKKERHETSADVARSLER SPESIFIKKE FOR GROV AVKUTTING:**

- a) Ikke "kjør fast" avkuttingshjulet eller bruk overdreven makt. Ikke prøv å lage et overdrevent dypt kutt.** *Overstressing av hjulet øker belastningen og susceptibiliteten til å tviste eller binde hjulet i kuttet og muligheten for tilbakeslag eller hjulskade.*
- b) Ikke stå på linje med og bak det roterende hjulet.** *Når hjulet, ved brukspunktet, beveger seg bort fra kroppen din, kan mulige tilbakeslag drive det spinnende hjulet*

*fremover og verktøyet rett mot deg.*

- c) **Når hjulet sliper eller når du avbryter en kutting av hvilken som helst årsak, slå av verktøyet og hold verktøyet uten bevegelse til hjulet stopper fullstendig. Aldri prøv å fjerne avkuttingshjulet fra kuttet mens hjulet er i bevegelse da dette kan forårsake tilbakeslag.** *Undersøk og ta korrigerende handling for å utelukke forårsaken for binding av hjulet.*
- d) **Ikke start kutteoperasjonen på nytt i arbeidsstykket. La hjulet oppnå fullstendig hastighet og gå forsiktig inn i kuttet på nytt.** *Hjulet kan binde, gå opp eller få tilbakeslag hvis verktøyet startes på nytt i arbeidsstykket.*
- e) **Støtt paneler eller andre store arbeidsstykker for å minimere faren for sammentrykking av hjul og tilbakeslag.** *Store arbeidsstykker har en tendens til å synke ned under sin egen vekt. Du må plassere støtter under arbeidsstykket nær kuttelinjen og nær kanten av arbeidsstykket på begge sider av hjulet.*
- f) **Vær ekstra forsiktig når du lager et "lommekutt" i eksisterende vegger eller andre blinde områder.** *Hjulet kan kutte gass eller vannrør, elektriske ledninger eller objekter som kan forårsake tilbakeslag.*

#### **SIKKERHETSADVARSLER SOM ER SPESIFIKKE FOR SLIPING:**

- a) **Ikke bruk overdimensjonert slipeskivepapir. Følg produsentens anbefalinger når du velger slipepapir.** *Større slipepapir som strekker seg utover slipeputen, kan føre til rifter og kan forårsake heftig, riving av platen eller tilbakeslag.*

**NOR**







**119**

#### **SIKKERHETSANVISNINGER FOR BATTERIPAKKE**

- a) **Ikke demonter, åpne eller riv opp sekundære celler eller batteripakker.**
- b) **Ikke kortslutt en celle eller en batteripakke. Ikke oppbevar celler eller batteripakke løst i en boks eller skuff hvor de kan kortslutte hverandre eller bli kortsluttet av andre metallgjenstander.** *Når batteripakken ikke er i bruk skal den holdes adskilt fra andre metallgjenstander som binders, mynter, nøkler, spiker, skruer eller andre små metallobjekter. Kortslutning av batteriet kan forårsake skader eller brann.*
- c) **Ikke utsett celler eller batteripakke for varme eller ild. Unngå oppbevaring i direkte sollys.**
- d) **Ikke utsett celler eller batteripakke for mekanisk støt.**
- e) **Hvis du opplever cellelekkasje, ikke la væsken komme i kontakt med huden eller øynene.** *Dersom kontakt har oppstått, vask området med rikelige mengder vann og oppsøk medisinsk hjelp.*
- f) **Søk medisinsk hjelp umiddelbart hvis en celle eller batteripakke har blitt sveiget.**
- g) **Hold batteripakken ren og tørr.**
- h) **Tørk batteripakkekontaktene med en ren, tørr klut hvis de blir skitne.**
- i) **Batteripakken må lades før bruk. Bruk denne instruksjonen og korrekt ladeprosedyre.**
- j) **Ikke ha batteripakken til ladning når den ikke er i bruk.**

- k) Etter en lang lagringsperiode kan det være nødvendig å lade og utlade batteripakken flere ganger for å oppnå maksimal ytelse.
- l) Bruk kun batterilader spesifisert av Worx. Bruk ikke andre ladere enn de som er levert for bruk med utstyret.
- m) Tikke bruk batteripakker som ikke er beregnet for bruk sammen med utstyret.
- n) Hold batteripakken utenfor barns rekkevidde.
- o) Ta vare på den originale bruksanvisningen for fremtidig bruk
- p) Ta ut batteriene fra utstyret når det ikke er i bruk
- q) Kvitt deg med produktet på forsvarlig måte.
- r) Ikke bland batterier av forskjellig produksjon, kapasitet, størrelse eller type i enheten.
- s) Ikke fjern batteripakken fra originalemballasjen før den trengs.
- t) Vær oppmerksom på pluss (+) og minus (-) merkene på batteriet for å sikre riktig bruk.

## SYMBOLER

	For å redusere risikoen for personskader, må brukeren lese bruksanvisningen
	Advarsel
	Bruk øyevern
	Bruk ørebeskyttelse
	Bruk støvmaske
	Ikke brenn
	Batterier kan ende opp i vann hvis de ikke kastes på riktig måte, som kan være farlig for økosystemet. Ikke kast brukte batterier som usortert husholdningsavfall.





Litiumionbatteri Som er merket med symbolene knyttet til "separat samling" av alle batteripakker og batteripakker. Det blir deretter resirkulert eller fjernet for å redusere miljøbelastningen. Batteripakken kan være skadelig for miljøet og menneskers helse fordi det inneholder skadelige stoffer.



Avfall fra elektroniske produkter må ikke kastes sammen med husholdningsavfall. Resirkuler den på et sted med fasiliteter. Kontakt lokale myndigheter eller forhandler for råd om resirkulering.

## APPARATELEMENTER

1. PÅ-AV BRYTER
2. SPINDELLÅSKNAPP
3. HJULVERN
4. HJUL
5. FLENS
6. SKRUE
7. SEKSKANTNØKKE (M4)
8. 6,4 MM BLADHOLDARADAPTER AV SOMMERFUGLTTYPE

Illustrert eller beskrevet tilbehør inngår delvis ikke i leveransen.

## TEKNISKE DATA

Type **WX741 WX741.X (741- betegner maskin, anger Vinkelslipestol)**

	WX741 WX741.X*
Spenning	20 V  Max**
Motortype	Børstefri
Nominelt turtall	14000-24000 /min
Diskstørrelse	50 mm
	38 mm

Platen ble boret	10 mm (bare for 50 mm blad)
	6.4 mm adapter av sommerfugltype (bare for 38 mm blad)
Spindelgjenge	M4
Maskinvekt (Bare verktøy)	130 g

\* X = 1-99, A-Z, M1-M9 er kun for forskjellige kunder, det er ingen sikkerhetsrelaterede endringer mellom disse modellene

\*\* Spenning målt uten belastning. Innledende batterispenning når maksimalt 20 volt. Nominell spenning er 18 volt.

## STØYINFORMASJON

Belastning lydtrykk	$L_{DA}$ : 75.2 dB(A)
Belastning lydeffekt	$L_{WA}$ : 86.2 dB(A)
$K_{DA}$ & $K_{WA}$	3 dB(A)
<b>Bruk hørselsvern.</b>	

NOR  
122

## VIBRASJONSINFORMASJON

Totale vibrasjonsverdier satt i henhold til EN60745:

overflatesliping eller slipende avskjæring	Vibrasjonutsendingsverdi $a_{hAG} = 2.931 \text{ m/s}^2$
	Usikkerhet $K = 1.5 \text{ m/s}^2$
Skivesliping	Vibrasjonutsendingsverdi $a_{hDS} = 3.116 \text{ m/s}^2$
	Usikkerhet $K = 1.5 \text{ m/s}^2$

Den oppgitte verdien for samlet vibrasjon kan brukes til å sammenligne verktøy og til å foreta en foreløpig vurdering av eksponering.



**ADVARSEL:** Vibrasjonsutslippsverdien under faktisk bruk av kraftverktøyet kan avvike fra oppgitt verdi, avhengig av måtene verktøyet brukes og følgende eksemplene og andre variasjoner i hvordan verktøyet brukes:

Howdan verktøyet brukes og materialene som blir kuttet.

Verktøyet er i god stand og godt veldlikeholdt.

Bruk av riktig tilbehør for verktøyet, og sørg for at det er skarpt og i god stand. Hvor stramt grepet på håndtakene er, og om det brukes antivibrasjonstilbehør. Og at verktøyet blir brukt til det formålet det er tilsiktet i henhold til designet og disse instruksjonene.

### **Dette verktøyet kan forårsake hånd-arm vibrasjonssyndrom, hvis det ikke brukes er forvaltes på en god måte.**



**ADVARSEL:** For å være nøyaktig, bør også et overslag over eksponeringsnivå under faktiske bruksforhold også tas med i betraktning i alle deler av driftsytklusen, slik som når verktøyet er skrudd av og når det går på tomgang, men ikke faktisk gjør jobben. Dette kan redusere eksponeringsnivået betraktelig over hele arbeidsperioden. For å hjelpe til å minimere risikoen for vibrasjonseksponering. Vedlikehold verktøyet i henhold til disse instruksjonene og sørg for at det er godt smurt (der det er hensiktsmessig).

Hvis verktøyet skal brukes regelmessig, invester i antivibrasjonstilbehør. Planlegg arbeidstidplanen din slik at du sparer bruk av høyvibrasjonsverktøy utover flere dager.

Kategori	Typen	Kkapasitet
20V Hub/HubX	WA7160	Inngang: 20 V  10 A Max. Utgang: 20 V  10 A Max.
	WA7161	Inngang: 20 V  10 A Max. Utgang: 20 V  10 A Max. Eller Utgang: 5 V  2 A (USB port)

**NOR**  
**123**

Vi anbefaler at du kjøper tilbehør fra butikken der verktøyet selges. Se tilbehørspakken for mer informasjon. Butikkpersonalet kan hjelpe og gi deg råd.

Verktøy i MakerX-serien og 20V Hub/HubX er spesialdesignet for å fungere sammen, så prøv ikke å bruke andre enheter.

## **DRIFTSINSTRUKSER**



**MERK:** Les nøye gjennom instruksjonsboka før du bruker verktøyet.

### **Formålmessig bruk**

Maskinen er beregnet til kapping, sliping og børsting av metall- og steinmaterialer uten bruk av vann. Til kapping av metall må det brukes et spesielt vernedeksel til kapping (tilbehør).

### **Montering**

1. Monter beskyttelsen etter behov (se fig. A1)

Trykk og hold inne spindellåsknappen, monter hjulet og flensen, og bruk deretter sekskantnøkkelen til å løsne.

**Merk:** Forsikre deg alltid om at arbeidsstykket er skikkelig festet eller fastklemt for å hindre bevegelse.

Vinkelsliperen kan fungere med holdere i sommerfugstil med, slik som EZ-Lock®-skivene til Dremel®. Dremel og EZ-Lock er varemerker for Robert Bosch Tool Corporation. (Se Fig. A3)

2. Sett vinkelsliperen til huben. (Se Fig. B)



**ADVARSEL: Forsikre deg om at hastighetskontrollknappen på navet er i "Min"-posisjon før bruk. (Se figur C)**

### Bruk

1. Bekreft hastighetskontrollknappen er satt til "Min". Grip verktøyet i håndtaket. Trykk på av/på-bryteren på huben og på vinkelsliperen for å starte maskinen. (Se Fig. D)

**FORSIKTIG:** Ikke bruk skadede eller slitte tilbehør. Forsikre deg om at maskinen er i perfekt stand.

**Merk:** Start alltid ved tomgang og gå til maksimum fart før du starter arbeidet. Ikke bruk overdrevent kontaktrykk! En riktig og jevn hastighet gir bedre ytelse.

2. Juster hastigheten etter behov. (Se Fig. E)

**Merk:** Trykk på på/av-bryteren på huben og på vinkelsliperen etter bruk for å slå av maskinen og koble den fra navet. For sikkerhets skyld anbefales det å justere hastighetskontrollknappen til "Min"-posisjon når operasjonen er fullført.

3. Slik bytter du skiven. (Se Fig. F)

Trykk og hold inne spindellåsknappen og bruk sekskantnøkkelen til å løsne.

**Merk:** Før du skifter tilbehørene må du sørge for at maskinen er slått av og koblet fra huben eller batteriet.

**Merk:** To reserveskruer for beskyttelsen og en reservebladflens er inkludert i verktøyet ditt, i tilfelle de originale delene går tapt.



**ADVARSEL!** Bruk aldri en skjæreskive for grovslipling.

### VEDLIKEHOLD

**Fjern batteriet før det utføres noen form for justering, service eller vedlikehold.**

Det er ingen brukernyttige deler i det elektriske verktøyet. Bruk aldri vann eller kjemiske rensmidler for å rense verktøyet. Tørk av med en tørr klut. Du må alltid lagre verktøyet på en tørr plass. Hold alltid motorens ventilasjonskanaler rene. Hold alle betjeningskontrollene fri for støv. Hvis du ser gnister i ventilasjonskanalene, er dette normalt og vil ikke skade verktøyet.

## MILJØVERTILTAK



Avfall etter elektriske produkter må ikke legges sammen med husholdningsavfall. Vennligst resirkuler avfallet der dette finnes. Undersøk hos de lokale myndighetene eller en detaljist for resirkuleringsråd.

## SAMSVARERKLÆRING

Vi,  
Positec Germany GmbH  
Grüner Weg 10, 50825 Cologne, Germany

Erklærer at produktet  
Beskrivelse **Vinkelslipepestol**  
Type **WX741 WX741.X (741- betegner maskin, anger Vinkelslipepestol)**  
Funksjon **perifer og lateral kverning**

Samsvarer med følgende direktiver,  
**2006/42/EC, 2011/65/EU & (EU)2015/863, 2014/30/EU**

Standardene samsvarer med  
**EN 55014-1, EN 55014-2, EN 60745-1, EN 60745-2-3**

Personen som er autorisert til å utarbeide den tekniske filen,

**Navn Marcel Filz**  
**Adresse Positec Germany GmbH**  
**Grüner Weg 10, 50825 Cologne, Germany**

**NOR**

**125**



2020/07/22  
Allen Ding  
Visesjefsingeniør, Testing og Sertifisering  
Positec Technology (China) Co., Ltd  
18, Dongwang Road, Suzhou Industrial  
Park, Jiangsu 215123, P. R. China

## PRODUKTSÄKERHET

### GENERELLA SÄKERHETSVARNINGAR FÖR ELVERKTYG



**WARNING! Läs alla instruktioner.** Följs inte alla nedanstående instruktioner kan det leda till elektriska stötar, brand och/eller allvarliga skador.

#### Spara alla varningar och instruktioner för framtida bruk.

Termene "strömförande verktyg" i alla varningsmeddelande nedan avser ditt (sladdverktyg) strömförande verktyg eller batteridrivna (sladdlösa) strömförande verktyg.

#### 1) ARBETSOMRÅDET

- a) **Håll arbetsområdet rent och väl upplyst.** Skräpiga och mörka områden är skaderisker.
- b) **Använd inte strömförande verktyg i explosiva miljöer, som nära brandfarliga vätskor, gaser eller damm.** Strömförande verktyg skapar gnistor som kan antända damm eller ångor.
- c) **Håll barn och åskådare borta när du använder ett strömförande verktyg.** Distractioner kan göra att du förlorar kontrollen.

#### 2) ELSÄKERHET

- a) **Stickkontaktarna till verktyget måste matcha eluttaget. Modifiera inte stickkontakten på något sätt. Använd inte adapterkontakter i samband med jordade strömförande verktyg.** Omodifierade stickkontakter och matchande eluttag minskar risken för elstötar.
- b) **Undvik kroppskontakt med jordade ytor som rör, element, spisar och kylskåp.** Det finns en större risk för elstötar om din kropp är jordad.
- c) **Exponera inte strömförande verktyg för regn eller fuktiga förhållanden.** Kommer det in vatten i ett strömförande verktyg ökar det risken för elstötar.
- d) **Missbruka inte sladden. Använd aldrig sladden för att bära, dra eller dra ut stickkontakten för det strömförande verktyget.** Håll sladden borta från hetta, olja, skarpa kanter eller rörliga delar. Skadade eller tilltrasslade sladdar ökar risken för elstötar.
- e) **När du använder ett strömförande verktyg utomhus använder du en förlängningssladd som lämpar sig för utomhus bruk.** Använder du en sladd för utomhus bruk reducerar du risken för elstötar.
- f) **Om det inte går att undvika att driva ett elverktyg i en fuktig lokal, använd då en restströmsskyddad (RCD) strömtillförselanordning.** Användning av en RCD minskar risken för elektriska stötar.

#### 3) PERSONLIG SÄKERHET

- a) **Var uppmärksam, håll ögonen på vad du gör och använd sunt förnuft när du använder ett strömförande verktyg. Använd inte ett strömförande verktyg när du är trött eller påverkad av droger, alkohol eller läkemedel.** En kort stund av uppmärksamhet med strömförande verktyg kan resultera i allvarliga personskador.
- b) **Använd säker utrustning. Använd alltid skyddsglasögon.** Säkerhetsutrustning som munskydd, halkfria skor, skyddshjälm eller hörselskydd som används när det behövs kommer att reducera personskador.

- c) **Förhindra ofrivillig start. Se till att kontakten är i off-läge innan du ansluter till strömkälla och/eller batterienhet, tar upp eller bär med dig verktyget.** *Bär du strömförande verktyg med fingret på kontakten eller sätter i stickkontakten i elluttaget när kontakten är i PL-läge utgör det en skaderisk.*
- d) **Ta bort alla skiftnycklar eller skruvnycklar innan du sätter på det strömförande verktyget.** *En skift - eller skruvnyckel som lämnas kvar på en roterande del på ett strömförande verktyg kan orsaka personskador.*
- e) **Sträck dig inte för långt. Bibehåll alltid fotfästet och balansen.** *Detta gör att du kan kontrollera verktyget bättre i oväntade situationer.*
- f) **Klä dig rätt. Använd inte löst sittande kläder eller smycken. Håll ditt hår, dina kläder och handskar borta från rörliga delar.** *Lösa kläder, smycket eller långt hår kan snärjas in i rörliga delar.*
- g) **Om det på enheterna finns anslutning för dammsug och dammuppsamling ser du till att de är anslutna och används korrekt.** *Använder du dessa anordningar reducerar det dammrelaterade faror.*

#### 4) ANVÄNDNING OCH UNDERHÅLL AV STRÖMFÖRANDE VERKTYG

- a) **Forcera inte det strömförande verktyget. Använd korrekt verktyg för arbetet.** *Det korrekta verktyget kommer att göra jobbet bättre och säkrare med den hastighet den tillverkats för.*
- b) **Använd inte verktyget om kontakten inte sätter på eller stänger av det.** *Alla strömförande verktyg som inte kan kontrolleras med kontakten är farliga och måste repareras.*
- c) **Koppla från stickkontakten från strömkällan och/eller batterienheten från elverktyget innan du utför några justeringar, ändrar i tillbehören eller magasinerar elverktygen.** *Sådana förebyggande säkerhetsåtgärder reducerar risken för att du startar verktyget oavsiktligt.*
- d) **Förvara verktyget som inte används utom räckhåll för barn och låt inte någon person använda verktyget som inte känner till verktyget eller dessa anvisningar. Strömförande verktyg är farliga i händerna på utbildade användare.**
- e) **Utför underhåll på verktygen. Kontrollera inriktningen eller fästet för rörliga delar, defekta delar och alla andra saker som kan påverka användningen av elverktyget.** *Om den skadats måste elverktyget repareras före användning. Många olyckor orsakas av felaktigt underhållna elverktyg.*
- f) **Håll sigverktyget skarpa och rena.** *Korrekt underhållna skärverktyg med skarpa egg kommer inte att köra fast lika ofta och är enklare att kontrollera.*
- g) **Använd elverktyget, tillbehören och verktygsbitsen etc. i enlighet med dessa anvisningar och på det sätt som avsetts för varje typ av elverktyg. Ha också i åtanke arbetsförhållandena och arbetet som skall utföras.** *Använder du elverktyg för åtgärder som skiljer sig det avsedda arbetet kan det resultera i riskfyllda situationer.*

#### 5) ANVÄNDNING OCH SKÖTSEL AV SLADDLÖSA VERKTYG

- a) **Ladda bara med den laddare som tillverkaren anger.** *En laddare som passar en typ av batteripaket kan medföra en risk för brand när den används till ett annat batteripaket.*
- b) **Använd elverktyg bara tillsammans med det särskilt konstruerade**

**batteripaketet.** Användning av andra batteripaket kan medföra en risk för personskador och brand.

- c) **När batteripaketet inte används ska det hållas borta från metallföremål som gem, mynt, nycklar, skruvar och andra små metallföremål som kan skapa kontakt mellan batteripaketets poler och kortsluta det.** En kortslutning kan orsaka brännskador och brand.
  - d) **Under olyckliga omständigheter kan vätska komma ur batteriet. Undvik kontakt. Om den kommer i kontakt med huden, skölj med vatten.** Om den kommer i kontakt med ögonen, skölj rikligt med vatten och sök läkarhjälp. Vätska som kommer ut ur batteriet kan orsaka irritation eller brännskador.
- 6) **UNDERHÅLL**
- a) **Låt ditt elverktyg underhållas av en kvalificerad reparatör som bara använder äkta reservdelar.** Det kommer att garantera att elverktygets säkerhet bibehålls.

## SÄKERHETSANVISNINGAR FÖR VINKELSLIPAR

Vanligt förekommande säkerhetsvarningar för planslipning eller vinkelslipning:

- a) **Detta elverktyg kan användas som slipmaskin och kapslipskiva. Läs alla säkerhetsvarningar, instruktioner, illustrationer och specifikationer som medföljer elverktyget.** Om du inte följer anvisningarna som står listade nedan kan det resultera i elektrisk stöt, brand och/eller allvarlig skada.
- b) **Bruk som t ex slip, trådborstning eller polering rekommenderas inte att utföras med det här verktyget.** Användning som det här verktyget inte utformades för kan vara farligt och orsaka personskador.
- c) **Avstå från att använda tillbehör som inte särskilt har utformats och rekommenderats av verktygstillverkaren.** Bara därför att tillbehöret kan fästas på verktyget innebär inte det att det går att använda på ett säkert sätt.
- d) **Hastigheten på tillbehöret måste vara minst lika med den maximala hastigheten som står angivet på verktyget.** Tillbehör som går fortare än dess uppskattade hastighet kan gå sönder.
- e) **Utesidesdiametern och tjockleken på tillbehöret måste hållas inom kapaciteten för ditt verktyg.** Inkorrekt storlek på tillbehör kan inte övervakas eller kontrolleras på ett riktigt sätt.
- f) **Den omkringliggande storleken på hjul, lister, packningar och andra tillbehör måste passa till verktygets spindel.** Tillbehör med omgivande håll som inte matchar monteringshårdvaran till verktyget kommer att tappa balansen, vibrera oerhört och kan orsaka att du tappar kontrollen.
- g) **Använd inte ett skadat tillbehör. Innan varje användning ska du kontrollera tillbehöret, som sliphjul efter flisor och sprickor, packningar efter sprickor, slitage eller hög användning. Om verktyget eller något tillbehör tappas ska du kontrollera om det har skadats eller byta ut mot oskadat tillbehör. Efter kontroll och utbyte av tillbehör ska du placera dig själv och andra deltagare borta från planet med det roterande tillbehöret, och köra verktyget på maximal hastighet utan belastning under en minut. Skadade tillbehör går vanligtvis sönder**



efter den här testtiden.

- h) Bär skyddsutrustning. Beroende på tillbehör ska du använda ansiktsskydd, säkerhetsglas eller skyddsglasögon. Om det lämpar sig ska du bära dammask, hörselskydd, handskar och förkläde som stoppar små fragment från slip eller arbetsdel.** Ögonskydd måste kunna stoppa flygande flisor som kommer från olika sorters användning. Dammasken eller andningsmasken måste kunna filtrera partiklar som kommer från användningen. Långvarig utsättning för högt, intensivt ljud kan orsaka hörselnedsättning.
- i) Håll betraktare på säkert avstånd från arbetsområdet. Alla som kommer in på arbetsområdet måste bära skyddsutrustning.** Fragment från arbetsdelar eller trasiga tillbehör kan flyga bort och orsaka skada utanför arbetsområdet.
- j) Håll endast verktyget i de isolerade greppytorna. När du utför en handling då det föreligger risk för att skärtillbehör kan komma i kontakt med trådar.** Skärtillbehör som kommer i kontakt med en "levande" sladda kan orsaka att exponerade metalldelar till verktyget ger användaren en stöt.
- k) Lägg aldrig ner verktyget förrän tillbehöret har stannat helt och hållet.** Det snurrande tillbehöret kan ta tag i ytan och dra iväg med verktyget, bortom din kontroll.
- l) Ha inte verktyget på när du bär det vid sidan.** Kontakt som av en olyckshändelse med det snurrande tillbehöret kan riva tag i dina kläder och dra in tillbehöret i din kropp.
- m) Rengör regelbundet verktygets luftventiler.** Motorns fläkt kommer att dra in damm inuti huset och hög ansamling av metallpulver kan orsaka elektrisk fara.
- n) Använd inte verktyget i närheten av brandfarliga material.** Gnistor kan antända de materialen.
- o) Använd inte tillbehör som kräver flytande kylvätska.** Användning av vatten eller annan vätska kan resultera i dödlig elektrisk stöt eller kortslutning.
- p) Din hand måste hålla i handtaget när du arbetar.** Tappad kontroll kan medföra personskador.

SV

129

## EXTRA SÄKERHETSINSTRUKTIONER FÖR ALL DRIFT

### Kickback och relaterade varningar

Kickback är en plötslig reaction på ett klämt eller rivet roterande hjul, packning, borste eller annat tillbehör. Nypning eller rivning orsakar snabbt stopp av det roterande tillbehöret som i sin tur orsakar verktyget utom kontroll att tvingas i motsatt riktning från tillbehörets rotation vid bindningspunkten.

T ex, om ett sliphjul rivs eller nyps fast av arbetsdelen kommer kanten på hjulet som går in i tillnypningspunkten att gräva ner u materialets yta och göra så att hjulet klättrar ut eller klickar ut. Hjulet kan antingen hoppa mot eller bort ifrån användaren, beroende på riktningen på hjulets rörelse vid nypunkten. Sliphjul kan också gå sönder under sådana förhållanden. Kickback rå resultatet när verktyget inte används som det ska och/eller under inkorrekt användningsförhållanden, och kan undvikas genom att verktyget tas omhand enligt riktlinjerna ovan.

- a) Behåll ett fast grepp om verktyget och placera din kropp och din arm så att du kan hålla emot kickbackkrafter. Använd alltid hjälphandtag om det medföljer för maximal kontroll över kickback eller vridmomentsreaktioner under**

**uppstart.** Användaren kan kontrollera vridmomentsreaktioner eller kickbackkrafter om ordentliga säkerhetsåtgärder tas.

- b) Placera aldrig din hand i närheten av det roterande tillbehöret.** Tillbehöret kan kicka tillbaka över din hand.
- c) Placera inte din kropp i området där verktyget kan flyttas om kickback inträffar.** Kickback kan snurra verktyget i motsatt riktning mot hjulets rörelse vid rivpunkten.
- d) Vidta särskild försiktighet när du arbetar med hörn, vassa kanter etc, och undvik att studsas på och riva i tillbehöret.** Hörn, vassa kanter eller studsar har en tendens att riva i det roterande tillbehöret och kan ge upphov till att kontrollen förloras eller att man får en kickback.
- e) Montera inte en sågkedja, sågblad för träsnideri, eller tandat sågblad.** Sådana blad skapar ofta bakslag och kontrollförlust.

## EXTRA SÄKERHETSINSTRUKTIONER FÖR GROVSLIPNING OCH VINKELSLIPNING

### Säkerhetsföreskrifter särskilt för Malnings- och slipavsågningshandlingar:

- a) Använd bara hjul typer som rekommenderas för ditt verktyg och det särskilda skydd som är utformat för det utvalda hjulet.** Hjul som inte verktyget är utformat för kan inte skyddas på ett lämpligt sätt och är inte säkra.
- b) Skalade slipskivor måste monteras så att skivans slipyta inte skjuter ut över sprangskyddskantens plan.** En felaktigt monterad slipskiva som skjuter ut över sprangskyddets plan kan inte smorjas i tillräcklig grad.
- c) Skyddet måste vara ordentligt fastsatt i verktyget och placerat för maximal säkerhet så att minsta möjliga del av hjulet exponeras mot användaren.** Sprangskyddet ska skydda användaren mot brottstycken, tillfällig kontakt med slipkroppen samt gnistor som kan antända kläderna.
- d) Hjul får endast användas för rekommenderade applikationer. T ex: slipa inte med sidan på avsågningshjulet** Slipande avsågningshjul är avsedda för kring slipning, sidokrafter som tillämpas på de här hjulen kan orsaka att de går sönder.
- e) Använd alltid oskada hjullister i korrekt storlek och form för det hjul du använder.** Riktiga hjullister stödjer hjulet som minskar på så vis risken att hjulet går sönder. Lister för avsågningshjul kan se annorlunda ut från sliphjullister.
- f) Använd inte nedslitna hjul från större verktyg.** Hjul som är avsedda för större verktyg passar inte för den högre hastigheten hos mindre verktyg och kan brista.

## YTTERLIGARE SÄKERHETSFÖRESKRIFTER SÄRSKILT FÖR SLIPAVSÅGNINGS HANTERING:

- a) Kila inte fast avsågningshjulet eller tillämpa högt tryck. Försök inte att utföra en överdrivet djupt jack.** För högt tryck på hjulet ökar belastningen och risken med att vrida eller surra hjulet i avsågningen och risken för kickback eller att hjulet går sönder.
- b) Placera inte din kropp i linje med och bakom det roterande hjulet.** När hjulet, i användningsögonblicket, flyttas bort från din kropp kan risk för kickback rikta det snurrande hjulet och verktyget direkt mot dig.

- c) **När hjulet surras eller om en avsågning avbryts av någon anledning ska du stänga av verktyget och hålla verktyget stilla tills dess att hjulet har stannat helt och hållet. Försök aldrig att ta bort avsågningshjulet från sågjacket när hjulet är i rörelse, då kickback kan inträffa.** *Undersök och vidta åtgärder för att minska orsaken till att hjulet surras.*
- d) **Starta inte om avsågningsprocessen i arbetsdelen. Låt hjulet nå full hastighet och placera tillbaka sågen försiktigt.** *Hjulet kan surras, gå upp eller kicka tillbaka om verktyget startas om inne i arbetsdelen.*
- e) **Stödpaneler eller andra överdimensionerade arbetsdelar minskar risken för att hjulet ska nypas fast eller kickas tillbaka. Stora arbetsdelar tenderar att böja sig under sin egen vikt.** *Stöd måste placeras under arbetsdelen i närheten av skärlinjen och i närheten av kanten på arbetsdelen, på båda sidor om hjulet.*
- f) **Vidta största försiktighet när du gör ett "ficksågning" i existerande väggar eller andra blinda områden.** *Det utskjutande hjulet kan skära av gas- eller vatteledning, elektriska sladdar eller objekt som orsakar kickback.*

#### **SÄKERHETSVARNINGAR SOM ÄR SPECIFIKA FÖR SLIPNING:**







- a) **Använd inte alltför stora slipskivor. Följ tillverkarens rekommendationer när du väljer slippapper.** *Större slippapper som sträcker sig bortom slipdynan utgör en skaderisk och kan orsaka hakning, rivning av skivan eller kickback.*

#### **SÄKERHETSFÖRESKRIFTER FÖR BATTERIET**

- a) **Ta inte isär batteriet, öppna inte heller batteriet eller sära på battericeller.**
- b) **Kortslut inte batteriet. Förvara inte batteriet på ett slarvigt sätt i en låda där det kan kortslutas eller skadas av ledande material.** När batteriet inte används, håll det borta från metallobjekt, såsom pappersgem, pengar, nycklar, naglar, skruvar eller andra små metallobjekt som kan leda ström från en terminal till en annan. Om batteriterminalerna kortsluter varandra kan de förorsaka brandrisk.
- c) **Exponera inte batteriet för eld eller värme. Undvik förvaring i direkt solljus.**
- d) **Utsätt inte batteriet för mekanisk chock.**
- e) **Om batteriet läcker, låt inte vätskan komma i kontakt med hud eller ögon. Om så ändå skulle hända, skölj med mycket vatten och sök läkarhjälp.**
- f) **Sök omedelbar läkarhjälp om någon har svält en battericell eller batteriet.**
- g) **Håll batteriet rent och torrt.**
- h) **Torka av batteriet om det blir smutsigt med en torr, ren trasa.**
- i) **Batteriet måste laddas före användning. Använd den här bruksanvisningen för att ladda batteriet korrekt.**
- j) **Låt inte batteriet stå på laddning när det inte används.**
- k) **Efter lång tids användning kan det bli nödvändigt att ladda och ladda ur batteriet många gånger för att nå maximal prestanda.**

- l) Ladda endast med laddare av varumärket Worx. Använd ingen annan laddare än den som specifikt ska användas med det här batteriet.**
- m) Använd inte ett batteri som inte är avsett för användning med det här verktyget.**
- n) Håll batteriet borta från barn.**
- o) Behåll den ursprungliga bruksanvisningen för framtida användning.**
- p) Plocka ur batteriet från verktyget då det inte används.**
- q) Kassera batteriet på rätt sätt.**
- r) Blanda inte celler från olika tillverkning, kapacitet, storlek eller typ inom en enhet.**
- s) Avlägsna inte batteriet från originalförpackningen tills det är nödvändigt för användningen.**
- t) Observera plus (+) och minus (-) märkningen på batteriet och säkerställa korrekt användning.**

## SYMBOLER

	För att minska risken för skador måste användaren läsa bruksanvisningen
	VARNING
	Använd skyddsglasögon
	Använd hörselskydd
	Använd skyddsmask
	Får ej uppeldas
	Om det inte hanteras ordentligt kan batteriet gå in i vattencykeln och kan skada ekosystemet. Kassera ej använda batterier som osorterat kommunalt avfall.



Litiumjonbatteri, som har blivit märkt med symbolerna i samband med "separat samling" av alla batteripack och batteripaket. Det återvinns eller tas bort för att minska miljöpåverkan. Batterier kan vara skadliga för miljön och människors hälsa eftersom de innehåller skadliga ämnen.



Uttjänade elektriska maskiner får inte kasseras som hushållsavfall. Använd återvinningsfaciliteter om det finns tillgängligt. Kontrollera med din återförsäljare eller vilka lokala föreskrifter som föreligger.

## KOMPONENTER

1. TILL/FRÅN-STRÖMBRYTAREN
2. SPINDELLÅSKNAPP
3. SPRÄNGSKYDD
4. HJUL
5. FLÄNS
6. SKRUV
7. INSEXNYCKEL ( M4)
8. 6,4MM FJÄRIL-TYP BLADADAPTER

Alla tillbehör beskrivna eller avbildade nedan medföljer inte standardprodukten.

## TEKNISKA DATA

Typ **WX741 WX741.X (741- maskinbeteckning, anger Vinkelslip)**

	WX741 WX741.X*
Spänning	20 V  Max**
Motortyp	Borstlös
Hastighet utan belastning	14000-24000 /min
Skivans storlek	50 mm
	38 mm

Skivhåll	10 mm (endast för 50 mm blad)
	6.4 mm Fjärilstyp med adapter (endast för 38 mm blad)
Hjul	M4
Maskinens vikt (Naken verktyg)	130 g

\* X = 1-99, A-Z, M1-M9 är endast för olika kunder, det finns inga säkerhetsrelaterade förändringar mellan dessa modeller.

\*\* Spänning uppmätt utan belastning. Initial batterispänning är max. 20 V. Nominell spänning är 18 V.

## BULLERINFORMATION

Uppmätt ljudtryck	$L_{pA}$ : 75.2 dB(A)
Uppmätt ljudstyrka	$L_{WA}$ : 86.2 dB(A)
$K_{pA}$ & $K_{WA}$	3 dB(A)
<b>Använd hörselskydd.</b>	

SV

134

## VIBRATIONSINFORMATION

Vibrationernas totalvärden (triax vektorsumma) är fastställda enligt EN 60745:

Yt slipning eller slipkapning	Vibrationsutsändningsvärde $a_{hAG} = 2.931 \text{ m/s}^2$
	Osäkerhet $K = 1.5 \text{ m/s}^2$
Disk sandning	Vibrationsutsändningsvärde $a_{hDS} = 3.116 \text{ m/s}^2$
	Osäkerhet $K = 1.5 \text{ m/s}^2$

Det angivna totala vibrationsvärdet kan användas för att jämföra olika verktyg med varandra samt vid en preliminär exponeringsutvärdering.



**WARNING:** Vibrationsemissionsvärdet vid användning av maskinverktyg kan skilja sig åt från det deklarerade värdet beroende på hur verktyget används och beroende på följande exempel och andra variationer av hur verktyget används:

Hur verktyget används och materialet som verktyget används med.

Verktyget är i bra skick och bra underhållet.

Användning av korrekt tillbehör till verktyget och säkerställandet att det är vasst och i bra

skick.

Beroende på hur tajt åtdraget handtaget är och om några antivibrationstillbehör används.

Verktyget används som avsett enligt konstruktionen och de här instruktionerna.

**Detta verktyg kan orsaka hand-arm vibrationssyndrom om det används på felaktigt sätt.**



**WARNING:** För att det ska bli korrekt bör en beräkning av exponeringsnivån under verkliga förhållanden vid användning också tas med för alla delar av hanteringscykeln såsom tiden när verktyget är avstängt och när det körs på tomgång utan att utföra något arbete. Detta kan betydligt minska exponeringsnivån över den totala arbetsperioden.

Hjälp för att minimera risken för vibrationsexponering.

Använd ALLTID skarpa mejslar, borrar och blad.

Underhåll verktyget i enlighet med dessa instruktioner och håll det välsmort (där så behövs)

Om verktyget ska användas regelbundet, investera i antivibrationstillbehör.

Planera ditt arbetsschema för att sprida ut användning av kraftigt vibrerande verktyg över flera dagar.

Kategori	Modell	Kapacitet
20V Hub/HubX	WA7160	Inmatning: 20 V  10 A Max. Utgång: 20 V  10 A Max.
	WA7161	Inmatning: 20 V  10 A Max. Utgång: 20 V  10 A Max. Eller Utgång: 5 V  2 A (USB-port)

SV

135

Vi rekommenderar att du köper tillbehör från butiken där verktygen säljs. Se tillbehörspaketet för mer information. Butikspersonal kan hjälpa dig och ge dig råd.

MakerX-serieverktyg och 20V Hub/HubX är speciellt utformade för att arbeta tillsammans, så undvik att använda andra enheter.

## BRUKSANVISNING



**OBS:** Innan du använder verktyget, läs noga igenom bruksanvisningen.

### Ändamålsenlig användning

Maskinen är avsedd för kapning, grovbearbetning och borstning av arbetsstycken i metall- och sten utan vattentillförsel. För kapning av metall ska ett speciellt sprängskydd (tillbehör) användas.

### Montering

1. Montera skyddet efter behov (Se A1)

Håll spindellåsknappen intryckt, sätt ihop hjulet och flänsen, använd sedan sexkantsnyckeln för att dra åt. (Se A2)

**OBS:** Se alltid till att arbetsstycket hålls fast eller är fastspänt så att det inte förflyttar sig.

Vinkelsliparen kan fungera med fjärilmönster såsom EZ-Lock®-skivor från Dremel®. Dremel och EZ-Lock är varumärken som tillhör Robert Bosch Tool Corporation. (Se A3)

2. Anslut vinkelslipen till navet. (Se B)

 **WARNING: Innan användning, säkerställ att knappen för hastighetskontroll på navet är i "Minsta" läget. (Se C)**

### Drift

1. Bekräfta att hastighetsknappen är inställd på "Minsta". Ta tag i verktyget med greppet. Tryck på av / på-knappen på navet och den på vinkelslipen för att starta maskinen. (Se D)

 **WARNING:** Använd inte skadade eller slitna tillbehör. Se till att maskinen är i perfekt skick.

**OBS:** Starta alltid utan belastning och uppnå maximal hastighet innan du börjar arbeta. Använd inte alltför stort kontaktryck! En korrekt och enhetlig hastighet möjliggör bättre prestanda.

**SV**

2. Justera hastigheten efter behov. (Se E)

**136**

**OBS:** Efter användning, tryck på av / på-knappen på navet och det på vinkelslipen för att stänga av maskinen och koppla bort den från navet. För säkerhets skull rekommenderas att du justerar hastighetsknappen till "Min" -position när du har avslutat operationen.

3. Byt ut skivan. (Se F)

Tryck och håll kvar spindellåsknappen och använd sexknappen för att lossa..

**OBS:** Innan du byter tillbehör, se till att din maskin är avstängd och koppla från hubben eller batteriet.

**OBS:** 2 reservskruvar för skyddet och 1 reservbladfläns medföljer verktyget om originalbitarna går förlorade.

 **WARNING!** Använd aldrig en kapskiva för slipning.

## UNDERHÅLL

**Avlägsna batteripaketet från verktyget innan du utför någon typ av justering, service eller underhåll.**

Det finns inga delar som kan repareras av användaren i verktyget. Använd aldrig vatten eller kemiska medel för att rengöra verktyget. Torka rent med en torr trasa. Förvara alltid verktyget på en torr plats. Håll motorns ventileringsöppningar rena. Håll alla arbetskontroller fria från damm. Ser du gnistor i ventileringsöppningarna, är det normalt och kommer inte att skada till verktyg.



## MILJÖSKYDD



Uttjänade elektriska produkter får inte kasseras som hushållsavfall. Återanvänd där det finns anläggningar för det. Kontakta dina lokala myndigheter eller återförsäljare för återvinningsrid.

## DEKLARATION OM ÖVERENSSTÄMMELSE

We,  
Positec Germany GmbH  
Grüner Weg 10, 50825 Cologne, Germany

förklarar att denna produkt,  
Beskrivning **Elektrisk vinkelslipare**  
Typ **WX741 WX741.X (741- maskinbeteckning, anger Vinkelslip)**  
Funktion **yttre-och sidoslipning**

uppfyller följande direktiv,  
**2006/42/EC, 2011/65/EU & (EU)2015/863, 2014/30/EU**

Standarder överensstämmer med:  
**EN 55014-1, EN 55014-2, EN 60745-1, EN 60745-2-3**

Personen som godkänts att sammanställa den tekniska filen.  
**Namn Marcel Filz**  
**Adress Positec Germany GmbH**  
**Grüner Weg 10, 50825 Cologne, Germany**



2020/07/22  
Allen Ding  
Vice chefsingenjör, tester och certifiering  
Positec Technology (China) Co., Ltd  
18, Dongwang Road, Suzhou Industrial  
Park, Jiangsu 215123, P. R. China

## BEZPIECZEŃSTWO PRODUKTÓW

### OGÓLNE OSTRZEŻENIA DOTYCZĄCE BEZPIECZEŃSTWA PODCZAS PRACY Z ELEKTRO-NARZĘDZIAMI



**UWAGA: Należy przeczytać wszystkie przepisy.** Błędy w przestrzeganiu następujących przepisów mogą spowodować porażenie prądem, pożar i/ lub ciężkie obrażenia ciała.

#### Należy dobrze przechowywać te przepisy.

Użyte w dalszej części pojęcie „elektronarzędzie” odnosi się do elektronarzędzi napędzanych prądem (z kablem zasilającym) i do elektronarzędzi napędzanych akumulatorami (bez kabla zasilającego).

#### 1) MIEJSCE PRACY

- a) **Miejsce pracy należy utrzymywać w czystości i dobrze oświetlone.** Nieporządek i nie oświetlane zakresy pracy mogą doprowadzić do wypadków.
- b) **Nie należy pracować tym narzędziem w otoczeniu zagrożonym wybuchem, w którym znajdują się np. łatwopalne ciecze, gazy lub pyły.** Elektronarzędzia wywołują iskry, które mogą podpalić ten pył lub parę.
- c) **Elektronarzędzie trzymać podczas pracy z daleka od dzieci i innych osób.** Przy odwróceniu uwagi można stracić kontrolę nad narzędziem.

PL

138

#### 2. BEZPIECZEŃSTWO ELEKTRYCZNE

- a) **Wtyczka urządzenia musi pasować do gniazda. Nie wolno zmieniać wtyczki w jakikolwiek sposób. Nie należy używać wtyczek adapterowych razem z uziemionymi narzędziami.** Niezmienione wtyczki i pasujące gniazda zmniejszają ryzyko porażenia prądem.
- b) **Należy unikać kontaktu z uziemionymi powierzchniami jak rury, grzejniki, piece i lodówki.** Istnieje zwiększone ryzyko porażenia prądem, gdy Państwa ciało jest uziemione.
- c) **Urządzenie należy trzymać zabezpieczone przed deszczem i wilgocią.** Wniknięcie wody do elektronarzędzia podwyższa ryzyko porażenia prądem.
- d) **Nigdy nie należy używać kabla do innych czynności. Nigdy nie używać kabla do noszenia urządzenia za kabel, zawieszenia lub do wyciągania wtyczki z gniazda. Kabel należy trzymać z daleka od wysokich temperatur, oleju; ostrych krawędzi lub ruchomych części urządzenia.** Uszkodzone lub poplątane kable zwiększają ryzyko porażenia prądem.
- e) **W przypadku, że elektronarzędziem pracuje się na świeżym powietrzu należy używać kabla przedłużającego, który dopuszczony jest do używania na zewnątrz.** Użycie dopuszczonego do używania na zewnątrz kabla przedłużającego zmniejsza ryzyko porażenia prądem.
- f) **Jeśli nie można uniknąć posługiwania się elektronarzędziem w miejscu o dużej wilgotności należy użyć zabezpieczonego zasilacza domowego (RCD).** Stosowanie RCD zmniejsza ryzyko porażenia prądem elektrycznym.

#### 3. BEZPIECZEŃSTWO OSÓB

- a) **Należy być uważnym, zważać na to co się robi i pracę elektronarzędziem rozpoczynać z rozsądkiem. Nie należy używać urządzenia gdy jest się zmęczonym lub pod wpływem narkotyków, alkoholu lub leków.** *Moment nieuważności przy użyciu urządzenia może doprowadzić do poważnych obrażeń ciała.*
- b) **Należy nosić osobiste wyposażenie ochronne i zawsze okulary ochronne.** *Noszenie osobistego wyposażenia ochronnego jak maska przeciwpyłowa, nie ślizgające się buty robocze, hełm ochronny lub ochrona słuchu, w zależności od rodzaju i użycia elektronarzędzia zmniejsza ryzyko obrażeń ciała.*
- c) **Należy zapobiec przypadkowemu uruchomieniu. Przed podłączeniem do sieci zasilającej i/lub zestawu baterii, podniesieniem urządzenia i przenoszeniem urządzenia należy sprawdzić, czy przełącznik znajduje się w pozycji wyłączenia.** *W przypadku, że przy noszeniu urządzenia trzyma się palec na włączniku/wyłączniku lub włączone urządzenie podłączone zostanie do prądu, to może to doprowadzić do wypadków.*
- d) **Zanim urządzenie zostanie włączone należy usunąć narzędzia nastawcze lub klucze.** *Narzędzie lub klucz, które znajdują się w ruchomych częściach urządzenia mogą doprowadzić do obrażeń ciała.*
- e) **Nie należy przeceniać swoich możliwości. Należy dbać o bezpieczną pozycję pracy i zawsze utrzymywać równowagę.** *Przez to możliwa jest lepsza kontrola urządzenia w nieprzewidzianych sytuacjach.*
- f) **Należy nosić odpowiednie ubranie. Nie należy nosić luźnego ubrania lub biżuterii. Włosy, ubranie i rękawice należy trzymać z daleka od ruchomych części.** *Luźne ubranie, biżuteria lub długie włosy mogą zostać ujęte przez poruszające się części.*
- g) **W przypadku, że możliwe jest zamontowanie urządzeń odsysających lub podchwytyjących należy upewnić się, czy są one właściwie podłączone i prawidłowo użyte.** *Użycie tych urządzeń zmniejsza zagrożenie spowodowane pyłami.*
- 4. STARANNE OBCOWANIE ORAZ UŻYCIĘ ELEKTRONARZĘDZI**
- a) **Nie należy przeciążać urządzenia. Do pracy używać należy elektronarzędzia, które jest do tego przewidziane.** *Odpowiednim narzędziem pracuje się lepiej i bezpieczniej w podanym zakresie sprawności.*
- b) **Nie należy używać elektronarzędzia, którego włącznik/wyłącznik jest uszkodzony.** *Elektronarzędzie, którego nie można włączyć lub wyłączyć jest niebezpieczne i musi zostać naprawione.*
- c) **Należy odłączyć wtykę od źródła zasilania i/lub zestawu baterii, przed wykonaniem jakichkolwiek regulacji, zmiany akcesoriów lub podczas przechowywania elektronarzędzi.** *Ten środek ostrożności zapobiega niezamierzonemu włączeniu się urządzenia.*
- d) **Nie używane elektronarzędzia należy przechowywać poza zasięgiem dzieci. Nie należy dać narzędzia do użytku osobom, które jego nie znają lub nie przeczytały tych przepisów.** *Używane przez niedoświadczone osoby elektronarzędzia są niebezpieczne.*
- e) **Urządzenie należy pieczołowicie pielęgnować. Należy kontrolować, czy**

**ruchome części urządzenia funkcjonują bez zarzutu i nie są zablokowane, czy części nie są pęknięte lub uszkodzone, co mogłoby mieć wpływ na prawidłowe funkcjonowanie urządzenia. Uszkodzone części należy przed użyciem urządzenia oddać do naprawy. Wiele wypadków spowodowanych jest przez niewłaściwą konserwację elektronarzędzi.**

- f) Narzędzia tnące należy utrzymywać ostre i czyste.** *Starannie pielęgnowane narzędzia tnące z ostrymi krawędziami tnącymi zablokują się rzadziej i łatwiej się je prowadzi.*
- g) Elektronarzędzia, osprzęt, narzędzia itd. należy używać odpowiednio do tych przepisów i tak, jak jest to przewidziane dla tego specjalnego typu urządzenia. Uwzględnić należy przy tym warunki pracy i czynność do wykonania.** *Użycie elektronarzędzi do innych niż przewidziane prace może doprowadzić do niebezpiecznych sytuacji.*

## **5. STARANNE UŻYTKOWANIE ELEKTRONARZĘDZI NAPĘDZANYCH AKUMULATORAMI**

- a) Akumulatory należy ładować tylko w ładowarkach, które poleci) producent.** *Dla ładowarki, która nadaje się do ładowania określonych akumulatorów istnieje niebezpieczeństwo pożaru, gdy użyte zostaną inne akumulatory.*
- b) Do elektronarzędzi należy używać jedynie przewidzianych do tego akumulatorów.** *Użycie innych akumulatorów może doprowadzić do obrażeń ciała i niebezpieczeństwa pożaru.*
- c) Nie używany akumulator należy trzymać z daleka od spinaczy, monet, kluczy, gwoździ, śrub lub innych małych przedmiotów metalowych, które mogłyby spowodować zmostkowanie kontaktów.** *Zwarcie pomiędzy kontaktami akumulatora może spowodować oparzenia lub pożar.*
- d) Przy niewłaściwym użyciu możliwe jest wydostanie się cieczy z akumulatora. Należy unikać kontaktu z nią. Przy przypadkowym kontakcie splukać wodą. W przypadku, że ciecz dostała się do oczu należy dodatkowo skonsultować się z lekarzem.** *Ciecz akumulatorowa może doprowadzić do podrażnienia skóry lub oparzeń,*

## **6. SERWIS**

- a) Naprawę urządzenia należy zlecić jedynie kwalifikowanemu fachowcowi i przy użyciu oryginalnych części zamiennych.** *To gwarantuje, że bezpieczeństwo urządzenia zostanie zachowane.*

## **INSTRUKCJE BEZPIECZEŃSTWA DLA WSZYSTKICH OPERACJI**

**Ostrzeżenia bezpieczeństwa dotyczące operacji szlifowania lub cięcia:**

- a) To narzędzie jest przeznaczone do pracy jako szlifierka i jako urządzenie do przecinania. Należy przeczytać wszystkie ostrzeżenia dotyczące bezpieczeństwa, instrukcje, zapoznać się z rysunkami i przedstawionymi danymi technicznymi.** *Nieprzestrzeganie wszystkich instrukcji przedstawionych poniżej może spowodować porażenie elektryczne, pożar i/lub poważne zranienia.*
- b) Nie zalecane jest wykonywanie prac takich jak szlifowanie, cięcia,**

**szczerowanie lub polerowanie.** Wykonywanie prac niezgodnych z przeznaczeniem urządzenia może stwarzać niebezpieczeństwo i spowodować porażenia.

- c) **Nie można używać akcesoriów, które nie zostały specjalnie zaprojektowane i nie są zalecane przez producenta narzędzia.** *To, że dowolne akcesoria da się podłączyć do urządzenia, nie gwarantuje bezpiecznej pracy.*
- d) **Prędkość znamionowa dołączanych akcesoriów musi być co najmniej równa prędkości maksymalnej podanej na narzędziu.** *Akcesoria pracujące z prędkością wyższą od ich prędkości znamionowej mogą się rozlecieć.*
- e) **Średnica zewnętrzna oraz grubość akcesoriów musi zawierać się w granicach znamionowych dla narzędzia.** *Nieprawidłowo dobrane pod względem rozmiaru akcesoria nie mogą być prawidłowo zabezpieczone i kontrolowane.*
- f) **Narzędzia robocze z wkładką gwintowaną muszą dokładnie pasować na gwint na wrzecionie. W przypadku narzędzi roboczych, mocowanych przy użyciu kołnierza średnica otworu narzędzia roboczego musi być dopasowana do średnicy kołnierza.** *Narzędzia robocze, które nie mogą być dokładnie osadzone na elektronarzędziu, obracają się nierównomiernie, bardzo mocno wibrują i mogą spowodować utratę kontroli nad elektronarzędziem.*
- g) **Nie można używać uszkodzonych akcesoriów. Przed każdym użyciem akcesoria należy sprawdzić w zakresie pęknięć i zadrapań tarcz ściernych, pęknięć płyt mocujących, złamań lub nadmiernego zużycia, braku lub pęknięć na drutach szczerok. Jeśli urządzenie lub akcesoria spadną, należy sprawdzić, czy nie uległy uszkodzeniu lub zamontować oprzyrządowanie nieuszkodzone.** *Po sprawdzeniu i zamontowaniu oprzyrządowania, użytkownik i osoby postronne muszą zająć pozycję z dala od płaszczyzny wirowania akcesoriów, a następnie na jedną minutę uruchomić narzędzie przy maksymalnej prędkości bez obciążenia.* *Podczas tego testu uszkodzone akcesoria po prostu rozpadną się.*
- h) **Należy stosować sprzęt ochrony osobistej. Zależnie od prowadzonych prac należy stosować osłonę twarzy, okulary bezpieczeństwa lub gogle zabezpieczające. W razie potrzeby należy zastosować maskę przeciwpyłową, naszniki, rękawice i filtr zabezpieczający przed małymi cząstkami.** *Osłona oczu powinna zatrzymać cząstki lotne wytwarzane przy różnych pracach. Maskę przeciwpyłową lub respirator muszą być w stanie zatrzymać cząstki wytwarzane przy danej operacji. Przebywanie przez dłuższy czas w hałasie o dużym natężeniu może spowodować utratę słuchu*
- i) **Osoby postronne powinny przebywać w bezpiecznej odległości od obszaru pracy. Każdy wchodzący w obszar pracy musi używać odpowiedni sprzęt ochronny.** *Fragmenty cząstek lub uszkodzonych akcesoriów mogą uderzyć raniąc człowieka, nawet poza obszarem bezpośredniej pracy.*
- j) **Podczas wykonywania prac, przy których narzędzie robocze mogłoby natrafić na ukryte przewody elektryczne, elektronarzędzie należy trzymać wyłącznie za izolowane powierzchnie rękojeści.** *Kontakt z przewodem sieci zasilającej może spowodować przekazanie napięcia na części metalowe elektronarzędzia, co mogłoby spowodować porażenie prądem elektrycznym.*
- k) **Narzędzia nie można odkładać po wyłączeniu zasilania, aż do chwili zatrzymania elementu obrotowego.** *Elementy obracające się mogą zatarte o*

powierzchnię, co spowoduje utratę nad nimi kontroli,

- l) Narzędzia nie można włączać podczas przenoszenia.** Przypadkowe dotknięcie obracających się elementów może spowodować wciągnięcie ubrania i uderzenie elementem.
- m) Regularnie należy czyścić otwory wentylacyjne narzędzia.** Wentylator silnika powoduje wciąganie do wnętrza kurzu i zbyt duże nagromadzenie opiłków metalu może spowodować zagrożenie porażeniem elektrycznym
- n) Urządzenie nie może pracować w pobliżu materiałów palnych.** Iskry mogą spowodować zapłon tych materiałów.
- o) Nie można używać akcesoriów, które wymagają chłodzenia cieczą.** Używanie wody lub innych cieczy może spowodować porażenie prądem nawet śmiertelne
- p) Podczas pracy ręka powinna trzymać uchwyt.** Utrata kontroli może spowodować obrażenia osobiste

## **DALSZE INSTRUKCJE BEZPIECZEŃSTWA DLA WSZYSTKICH OPERACJI**

### **Odbicie i związane z tym zagrożenia**

Odbicie jest gwałtowną reakcją na zablokowanie lub zakleszczenie obracającego się koła płyty podstawy, szczytki lub innych akcesoriów. Zablokowanie lub zakleszczenie powoduje nagłe zatrzymanie obracających się akcesoriów, które z kolei spowoduje wytworzenie siły skierowanej przeciwnie do kierunku obrotów w punkcie zablokowania.

Na przykład, jeśli tarcza ścierna jest pęknięta lub zarysowana, jej zablokowanie lub zakleszczenie w obrabianym elemencie może spowodować jej podniesienie lub odbicie. Koło może gwałtownie przesunąć się w stronę operatora lub w kierunku przeciwnym, zależnie od kierunków obrotu koła w punkcie zakleszczenia. W takim przypadku tarcza ścierna może również pęknąć.

Odbicie jest wynikiem nieprawidłowego wykorzystania narzędzia i/lub nieprawidłowych procedur lub warunków pracy i można go uniknąć stosując się do poniższych zaleceń.

- a) Należy pewnie chwycić uchwyt narzędzia i przyjąć postawę ciała i ramienia, które pozwolą opanować siłę odbicia. Zawsze należy używać rączki pomocniczej, jeśli jest dostarczona, dla zachowania maksymalnej kontroli przy odbiciu lub podczas działania momentu obrotowego przy uruchamianiu.** Operator może kontrolować siły odbicia lub od momentu przy uruchamianiu, jeśli będzie przestrzegał odpowiednich zaleceń.
- b) Nie można chwycić narzędzia w pobliżu elementów obracających się.** Akcesoria mogą spowodować odbicie w rękę.
- c) Nie można zajmować pozycji w płaszczyźnie działania siły odbicia,** Odbicie spowoduje ruch urządzenia w kierunku przeciwnym do ruchu koła w punkcie zakleszczenia.
- d) Należy zachować szczególną ostrożność podczas pracy w rogach, przy ostrych krawędziach, itp., unikać blokowania lub zakleszczania akcesoriów.** Rogi, ostre krawędzie lub odskoczenie mogą blokować obracające się elementy i powodować utratę kontroli nad narzędziem lub odbicie.
- e) Nie należy zakładać tarcz z łańcuchem do cięcia drewna lub tarcz z zębami.** Mogą one powodować częste odbicia i utratę kontroli.

## DODATKOWE INSTRUKCJE BEZPIECZEŃSTWA DOTYCZĄCE OPERACJI SZLIFOWANIA I CIĘCIA

Ostrzeżenia dotyczące bezpieczeństwa specyficzne dla szlifowania i cięcia ściernicą:

- a) **Zawsze należy stosować osłony przewidziane do wykorzystywanych tarcz. Osłonę należy bezpiecznie przymocować do narzędzia i ustawić dla zapewnienia maksymalnego bezpieczeństwa, aby jak najmniejsza część tarczy zagrażała operatorowi. Osłona zabezpiecza operatora przed kawałkami tarczy i przypadkowym jej dotknięciem.**
- b) **Tarcze szlifierskie wygięte należy mocować w taki sposób, aby ich powierzchnia szlifująca nie wystawała poza krawędź pokrywy ochronnej. Niefachowo osadzona tarcza szlifierska, wystająca poza krawędź pokrywy ochronnej nie może być wystarczająco osłonięta.**
- c) **Osłona musi być dobrze przymocowana do elektronarzędzia i – aby zagwarantować jak największy stopień bezpieczeństwa – ustawiona tak, aby część ściernicy, odsłonięta i zwrócona do operatora, była jak najmniejsza. Osłona chroni operatora przed odłamkami, przypadkowym kontaktem ze ściernicą, jak również iskrami, które mogłyby spowodować zapalenie się odzieży.**
- d) **Tarcze mogą być używane wyłącznie w zalecanych zastosowaniach. Na przykład: Nie można szlifować krawędzią tarczy tnącej, Ścierne tarcze tnące są przewidziane do ścierania zewnętrznego, obciążenie ich siłą z boku może spowodować ich rozpadnięcie.**
- e) **Zawsze należy stosować nieuszkodzone kołnierze tarcz, o prawidłowym rozmiarze i kształcie dla danej tarczy. Prawidłowe kołnierze tarcz podtrzymują tarczę zmniejszając niebezpieczeństwo pęknięcia. Kołnierze dla tarcz tnących mogą różnić się od kołnierzy dla tarcz ściernych.**
- f) **Nie można używać zużytych tarcz z większych narzędzi. Tarcze przeznaczone do stosowania z większymi narzędziami nie są odpowiednie do pracy z wyższymi prędkościami mniejszych narzędzi i mogą się spalić.**

## DODATKOWE OSTRZEŻENIA BEZPIECZEŃSTWA DOTYCZĄCE CIĘCIA ŚCIERNEGO:

- a) **Nie można dopuścić do zakleszczenia tarczy tnącej lub przykładac zbyt dużej siły. Nie można wycinać zbyt głęboko. Przeciążenie tarczy spowoduje większą podatność na odkształcenia lub zakleszczenia w wycięciu i możliwość odbicia lub rozpadnięcia koła.**
- b) **Nie można stawać w linii obracającej się tarczy. Jeśli tarcza w punkcie pracy kręci się w kierunku odwrotnym do ciała, odbicie może spowodować przesunięcie narzędzia bezpośrednio w stronę użytkownika.**
- c) **Po zakleszczeniu tarczy lub przerwaniu cięcia z dowolnego powodu, narzędzie należy wyłączyć i przytrzymać do całkowitego zatrzymania tarczy. Nie można wyjmować tarczy z wycięcia jeśli się obraca, może to spowodować odbicie. Należy sprawdzić możliwość zakleszczenia tarczy i podjąć środki zapobiegawcze.**
- d) **Nie można ponownie zaczynać operacji cięcia w elemencie. Należy odczekać, aż tarcza odzyska prędkość znamionową i ponownie wprowadzić tarczę do wycięcia. Tarcza może się zakleszczyć, odbić lub wciągnąć narzędzie przy ponownym**

rozpoczynaniu pracy w wycięciu,

- e) **Panele i wszystkie inne elementy obrabiane należy podeprzeć, aby zmniejszyć ryzyko zakleszczenia lub odbicia tarczy.** *Większe elementy mogą się uginać pod własnym ciężarem. Podpory musi zostać umieszczone pod elementem w pobliżu linii cięcia i na krawędzi elementu po obu stronach tarczy.*
- f) **Szczególną ostrożność należy zachować przy wykonywaniu nacięć kieszeniowych w ścianach lub innych pełnych elementach.** *Tarcza może spowodować uszkodzenie rur gazowych lub wodnych, przewodów elektrycznych lub innych elementów, które spowodują odbicie.*

## **OSTRZEŻENIA DOTYCZĄCE BEZPIECZEŃSTWA PODCZAS SZLIFOWANIA PAPIEREM ŚCIERNYM:**

- a) **Nie należy stosować tarcz szlifierskich o nadmiernej średnicy. Dokonując wyboru papieru ściernego należy kierować się zaleceniami producenta.** *Tarcze papieru ściernego o średnicy większej od tarczy mogą ulec rozdarciu, co grozi rozerwaniem tarczy lub odbiciem.*

## **INSTRUKCJA BEZPIECZEŃSTWA DOTYCZĄCA MODUŁU AKUMULATORA**







- a) **Nie demontuj, nie otwieraj lub nie niszczy ogniw pomocniczych lub modułu akumulatora.**
- b) **Nie zwieraj ogniwa lub modułu akumulatora. Nie przechowuj ogniw lub modułu akumulatora w sposób bezładny w pudle lub szufladzie, gdzie mogą się wzajemnie zewrzeć lub ulec zwarcia przez inne metalowe przedmioty.** *Nie używany akumulator należy trzymać z daleka od spinaczy, monet, kluczy, gwoździ, śrub lub innych małych przedmiotów metalowych, które mogłyby spowodować zmostkowanie kontaktów. Zwarcie pomiędzy kontaktami akumulatora może spowodować oparzenia lub pożar.*
- c) **Nie narażaj ogniw lub modułu akumulatora na działanie ciepła lub ognia. Unikaj składowania w miejscach pod bezpośrednim działaniem światła słonecznego.**
- d) **Nie narażaj ogniw lub modułu akumulatora na uderzenia mechaniczne.**
- e) **W razie wycieku z ogniwa, nie dopuść, aby płyn zetknął się ze skórą lub dostał się do oczu. Jeśli już nastąpił kontakt z płynem, przemyj skażoną powierzchnię dużą ilością wody i zwróć się o pomoc medyczną.**
- f) **Nie używaj ogniwa lub modułu akumulatora nie przeznaczonego do pracy z danym urządzeniem.**
- g) **Utrzymuj ogniwa i moduł akumulatora w czystości i w stanie suchym.**
- h) **Jeśli zaciski ogniwa lub akumulatora zostały zanieczyszczone, oczyść je czystą i suchą szmatką.**
- i) **Ogniwa pomocnicze i moduł akumulatora należy przed użyciem naładować. Zawsze używaj właściwej ładowarki i przestrzegaj instrukcji ładowania zawartej w instrukcji obsługi dostarczonej przez producenta urządzenia.**
- j) **Nie pozostawiaj modułu akumulatora na długie ładowanie, jeśli go nie**



używasz.

- k) Po dłuższym okresie składowania może być niezbędne kilkukrotne naładowanie i rozładowanie ogniw lub modułu akumulatora, aby uzyskać optymalną wydajność.
- l) Akumulatory należy ładować tylko w ładowarkach, które poleci producent.
- m) Nie używaj ogniwa lub modułu akumulatora nie przeznaczonego do pracy z danym urządzeniem.
- n) Trzymaj ogniwa i moduł akumulatora poza zasięgiem dzieci.
- o) Zachowaj oryginalne instrukcje produktu do wglądu.
- p) Kiedy to możliwe, wyjmuj moduł akumulatora, jeśli urządzenia się nie używa.
- q) Zużyte ogniwa i akumulatory utylizuj zgodnie z zasadami gospodarki odpadami.
- r) Nie używaj w urządzeniu ogniw różnych producentów, pojemności i wymiarów.
- s) Nie wyjmuj baterii z oryginalnego opakowania do momentu zastosowania w urządzeniu.
- t) Kieruj się poprawną biegunowością wyznaczoną za pomocą symboli plus (+) i minus (-) na baterii / akumulatorze.

## SYMBOLE

	Aby zmniejszyć niebezpieczeństwo odniesienia obrażeń, użytkownik powinien przeczytać podręcznik z instrukcjami.
	Ostrzeżenie
	Używać ochrony wzroku
	Używać ochrony słuchu
	Używać maski przeciwpyłowej
	Nie wrzucać do ognia
	W przypadku niewłaściwej obsługi bateria może przedostać się do obiegu wody i spowodować uszkodzenie ekosystemu. Nie wyrzucaj zużytych baterii jako nieposortowanych odpadów komunalnych.



Akumulator litowo-jonowy, który został oznaczony symbolami związanymi z "oddzielną zbiórką" wszystkich zestawów akumulatorów i akumulatorów. Następnie jest poddawany recyklingowi lub usuwany, aby zmniejszyć wpływ na środowisko. Akumulatory mogą być szkodliwe dla środowiska i zdrowia ludzkiego, ponieważ zawierają szkodliwe substancje.



Odpady wyrobów elektrycznych nie powinny być wyrzucane razem z odpadami gospodarstwa domowego. Należy korzystać z recyklingu, jeśli istnieje odpowiednia infrastruktura. Porady dotyczące recyklingu można uzyskać u władz lokalnych lub sprzedawcy detalicznego.

## LISTA KOMPONENTÓW

1. **WŁĄCZNIK/WYŁĄCZNIK**
2. **PRZYCISK BLOKADY WRZECIONA**
3. **OŚŁONA TARCZY**
4. **OTWÓR**
5. **KRYZA**
6. **ŚRUBA**
7. **KLUCZ SZEŚCIOKĄTNY (M4)**
8. **ADAPTER TRZPIENIA BRZESZCZOTA TYPU MOTYŁKOWEGO 6,4 MM**

**Nie wszystkie pokazane na ilustracji akcesoria są dostarczane standardowo.**

## DANE TECHNICZNE

Typ **WX741 WX741.X (741- oznaczenie urządzenia, reprezentuje Szlifierka kątowa)**

	WX741 WX741.X*
Napięcie znamionowe	20 V  Max**
Typ silnika	Bezszczotkowy
Prędkość znamionowa bez obciążenia	14000-24000/min
Rozmiar tarczy	50 mm
	38 mm

Średnica tarczy	10 mm (tylko dla tarczy 50 mm)
	6.4 mm Motylkowa z adapterem (tylko dla tarczy 38 mm)
Otwór	M4
Masa urządzenia (Narzędzie bez osprzętu)	130 g

\* X = 1-99, A-Z, M1-M9 są tylko dla różnych klientów, nie ma żadnych zmian związanych z bezpieczeństwem między tymi modelami.

\*\* Napięcie mierzone bez obciążenia. Początkowe napięcie akumulatora osiąga maksymalną wartość 20 V. Napięcie nominalne wynosi 18 V.

### DANE DOTYCZĄCE HAŁASU I WIBRACJI

Ważone ciśnienie akustyczne	$L_{pA}$ : 75.2 dB(A)
Ważona moc akustyczna	$L_{WA}$ : 86.2 dB(A)
$K_{pA}$ & $K_{WA}$	3 dB(A)
<b>Używać ochrony słuchu.</b>	

PL

147

### INFORMACJE DOTYCZĄCE DRGAŃ

łączna wartość drgań (suma wektora triax) określona według normy EN 60745:

Szlifowanie powierzchni lub cięcie za pomocą materiału ściernego	Wartość przenoszenia wibracji $a_{hAG} = 2.931 \text{ m/s}^2$
	Niepełność $K = 1.5 \text{ m/s}^2$
Szlifowanie tarczowym papierem ściernym	Wartość przenoszenia wibracji $a_{hDS} = 3.116 \text{ m/s}^2$
	Niepełność $K = 1.5 \text{ m/s}^2$

Zadeklarowana całkowita wartość wibracji może być wykorzystana do porównania jednego narzędzia z innym oraz może być użyta we wstępnej ocenie narażenia.

 **OSTRZEŻENIE:** Wartość emisji wibracji w czasie rzeczywistego używania elektronarzędzia może się różnić od zadeklarowanej, w zależności od sposobu używania narzędzia w następujących przykładach i innych sposobach używania narzędzia:

Jak używane jest narzędzie oraz, czy materiał jest cięty czy wiercony.

Czy narzędzie jest w dobrym stanie i czy jest prawidłowo konserwowane.

Czy używane są prawidłowe akcesoria narzędzia i czy narzędzie jest właściwie nastrzone oraz w dobrym stanie.

Czy dokręcone są szczęki na uchwycie i czy używane są jakiegokolwiek akcesoria antywibracyjne.

Oraz, czy narzędzie jest używane zgodnie z przeznaczeniem i według instrukcji.

### **Nieprawidłowe prowadzenie tego narzędzia może spowodować syndrom wibracji rąk.**



**OSTRZEŻENIE:** W szczególności, oszacowanie poziomu ekspozycji w rzeczywistych warunkach używania powinno brać także pod uwagę wszystkie elementy cyklu działania, takie jak czasy wyłączenia narzędzia i czas bezczynności, ale nie rzeczywiście wykonywaną pracę. Może to znacznie zmniejszyć poziom ekspozycji w całym okresie pracy.

Pomoc w minimalizacji narażenia na wibracje.

Należy **ZAWSZE** używać ostrych dłut, wiertel i ostrzy

Narzędzie należy konserwować z godnie z instrukcjami i prawidłowo smarować (w odpowiednich miejscach)

Jeśli narzędzie jest używane regularnie należy zakupić akcesoria antywibracyjne.

Należy zaplanować harmonogram pracy w celu rozłożenia używania narzędzi wytwarzających wysoki poziom drgań na kilka dni.

<b>Kategoria</b>	<b>Modelami</b>	<b>Pojemność</b>
20V Hub/HubX	WA7160	Wpisz: 20 V  10 A Max. Wyjście: 20 V  10 A Max.
	WA7161	Wpisz: 20 V  10 A Max. Wyjście: 20 V  10 A Max. Lub Wyjście: 5 V  2 A (Gniazdo USB)

Zalecamy zakup akcesoriów w sklepie, w którym sprzedawane są narzędzia. Aby uzyskać więcej informacji, zobacz pakiet akcesoriów. Personel sklepu może ci pomóc i doradzić.

Narzędzia serii MakerX i 20V Hub/HubX zaprojektowano z myślą o ich współpracy, zatem nie należy podejmować prób podłączania innych urządzeń

## **INSTRUKCJE OBSŁUGI**



**UWAGA:** Przed użyciem narzędzia przeczytać uważnie instrukcję obsługi.

### **Użycie zgodne z przeznaczeniem**

Elektronarzędzie przewidziane jest do cięcia, ścierania i obrabiania za pomocą szczotek materiałów metalowych i kamiennych bez użycia wody. Do cięcia metalu należy użyć specjalnej pokrywy ochronnej (pokrywa ochronna do cięcia – do nabycia jako wyposażenie dodatkowe).

### **Montaż**

1. Należy poprawnie zamontować osłonę (Patrz Rys.A1)

Należy wcisnąć i przytrzymać przycisk blokady wrzeciona, założyć koło i kryzę, a

następnie dokręcić kluczem sześciokątnym. (Patrz Rys. A2)

**UWAGA:** Zawsze należy się upewnić, czy obrabiany przedmiot jest odpowiednio zabezpieczony.

W szlifierce kątovej można zastosować oprawy motylkowe, jak tarcze EZ-Lock® marki Dremel®. Dremel i EZ-Lock są znakami towarowymi firmy Robert Bosch Tool Corporation. (Patrz Rys. A3)

2. Do szlifierki kątovej należy połączyć z przewód koncentratora. (Patrz Rys. B)

 **OSTRZEŻENIE:** Przed rozpoczęciem pracy upewnij się, że przycisk sterowania prędkością na hubie znajduje się w pozycji „Min”. (Zob. Rys. C)

## **OBSŁUGA**

1. Sprawdź, czy przycisk sterowania prędkością jest ustawiony na „Min”. Chwyć narzędzie za uchwyt. Naciśnij przycisk włącznika/wyłącznika na koncentratorze oraz na szlifierce kątovej, co spowoduje uruchomienie narzędzia. (Patrz Rys. D)

**UWAGA:** Nie wolno używać uszkodzony ani zużytych tarcz ani innych akcesoriów. Stan techniczny narzędzia nie może budzić zastrzeżeń.

**UWAGA:** Zawsze należy zaczynać bez obciążenia w celu uzyskania maksymalnej prędkości, a następnie rozpoczynać pracę. Nie należy wywierać nadmiernego nacisku na narzędzie! Właściwa i jednostajna prędkość zapewnia lepszą wydajność.

2. Ustaw prędkość zaleźnie od potrzeb. (Patrz Rys. E)

**UWAGA:** Po zakończeniu pracy należy nacisnąć przycisk wł./wył. na koncentratorze oraz na szlifierce, po czym odłączyć urządzenie od koncentratora. Ze względów bezpieczeństwa zalecamy, by po zakończeniu pracy pokrętko regulacji prędkości ustawić w pozycji „Min”.

3. Wymień tarczę. (Patrz Rys. F)

Należy nacisnąć i przytrzymać przycisk blokady, a do poluzowania użyć klucza sześciokątnego.

**UWAGA:** Przed przystąpieniem do wymiany końcówki roboczej należy sprawdzić, czy narzędzie jest wyłączone i odłączone od koncentratora lub akumulatora.

**UWAGA:** Do kompletu dołączono 2 zapasowe śruby do mocowania osłony oraz 1 zapasową kryzę tarczy, na wypadek zagubienia oryginalnych części.

 **OSTRZEŻENIE!** Nigdy nie należy używać tarczy tnącej do szlifowania zgrubnego.

## **KONSERWACJA**

**Przed przystąpieniem do jakiegokolwiek regulacji, serwisowania lub konserwacji należy wyjąć akumulator.**

W narzędziu nie ma żadnych części, które wymagałyby serwisowania przez użytkownika. Nigdy nie należy używać wody czy środków czyszczących do czyszczenia narzędzia z napędem elektrycznym. Czyścić suchą szmatką. Zawsze należy przechowywać narzędzie w suchym miejscu. Utrzymywać w czystości otwory wentylacyjne silnika. Utrzymywać wszystkie urządzenia sterujące w czystości. W otworach wentylacyjnych mogą pojawiać się iskry, jest to normalne i nie spowoduje

uszkodzenia narzędzia.

## **OCHRONA ŚRODOWISKA**



Opady wyrobów elektrycznych nie powinny być wyrzucane razem z odpadami gospodarstwa domowego. Należy korzystać z recyklingu, jeśli istnieje odpowiednia infrastruktura. Porady dotyczące recyklingu można uzyskać u władz lokalnych lub sprzedawcy detalicznego.

## **DEKLARACJA ZGODNOŚCI**

My,  
Positec Germany GmbH  
Grüner Weg 10, 50825 Cologne, Germany

deklarujemy, że produkt,  
Opis **Elektryczna szlifierka kątowna**  
Typ **WX741 WX741.X (741- oznaczenie urządzenia, reprezentuje Szlifierka kątowna)**  
Funkcja **szlifowanie boczne i obwodowe**

jest zgodny z następującymi dyrektywami,  
**2006/42/EC**  
**2011/65/EU&(EU)2015/863**  
**2014/30/EU**

PL

150

Normy są zgodne z  
**EN 55014-1**  
**EN 55014-2**  
**EN 60745-1**  
**EN 60745-2-3**

Osoba upoważniona do kompilacji pliku technicznego,  
**Nazwa Marcel Filz**  
**Adres Positec Germany GmbH**  
**Grüner Weg 10, 50825 Cologne, Germany**



2020/07/22  
Allen Ding  
Zastępca głównego inżyniera,  
testowanie i certyfikacja  
Positec Technology (China) Co., Ltd  
18, Dongwang Road, Suzhou Industrial  
Park, Jiangsu 215123, P. R. China

## ΠΡΩΤΟΤΥΠΟ ΟΔΗΓΙΩΝ ΧΡΗΣΗΣ

### ΠΡΟΕΙΔΟΠΟΙΗΣΕΙΣ ΑΣΦΑΛΕΙΑΣ ΓΕΝΙΚΟΥ ΗΛΕΚΤΡΟΚΙΝΗΤΟΥ ΕΡΓΑΛΕΙΟΥ



**ΠΡΟΕΙΔΟΠΟΙΗΣΗ!** Διαβάστε όλες τις υποδείξεις. Η μη τήρηση των παρακάτω υποδείξεων μπορεί να έχει σα συνέπεια ηλεκτροπληξία, κίνδυνο πυρκαϊάς ή/και σοβαρούς τραυματισμούς.

#### **Φυλάξτε όλες τις προειδοποιήσεις και τις οδηγίες για μελλοντική αναφορά.**

Ο χαρακτηρισμός «ηλεκτρικό εργαλείο» που χρησιμοποιείται στις παρακάτω προειδοποιητικές υποδείξεις αφορά ή το φορητό (χειρισμός με το χέρι) ηλεκτρικό μηχανήμά σας (με ηλεκτρικό καλώδιο) ή το μηχανήμά σας με μπαταρία (χωρίς καλώδιο).

#### **1) Χώρος εργασίας**

- a) **Διατηρείτε το χώρο που εργάζεσθε καθαρό και καλά φωτισμένο.** Αταξία στο χώρο που εργάζεσθε και μη φωτισμένες περιοχές εργασίας μπορεί να οδηγήσουν σε ατυχήματα.
- b) **Μην εργάζεσθε με το ηλεκτρικό εργαλείο σε περιβάλλον που υπάρχει κίνδυνος έκρηξης, στο οποίο υπάρχουν εύφλεκτα υγρά, αέρια ή σκόνη.** Τα ηλεκτρικά εργαλεία μπορεί να δημιουργήσουν σπινθηρισμό ο οποίος μπορεί να αναφλέξει τη σκόνη ή τις αναθυμιάσεις.
- c) **Όταν χρησιμοποιείτε το ηλεκτρικό εργαλείο κρατάτε τα παιδιά κι άλλα τυχόν πρόσωπα μακριά από το χώρο που εργάζεσθε.** Σε περίπτωση που άλλα άτομα αποσπάσουν την προσοχή σας μπορεί να χάσετε τον έλεγχο του μηχανήματος.

#### **2) Ηλεκτρική ασφάλεια**

- a) **Το φως του καλωδίου του ηλεκτρικού εργαλείου πρέπει να ταιριάζει στην αντίστοιχη πρίζα. Δεν επιτρέπεται με κανένα τρόπο η μετασκευή του φως. Μη χρησιμοποιείτε προσαρμοστικά φως σε συνδυασμό με ηλεκτρικά εργαλεία συνδεδεμένα με τη γη (γειωμένα).** Άθικτα φως και κατάλληλες πρίζες μειώνουν τον κίνδυνο ηλεκτροπληξίας.
- b) **Αποφεύγετε την επαφή του σώματός σας με γειωμένες επιφάνειες όπως σωλήνες, θερμαντικά σώματα (καλοριφέρ), κουζίνες και ψυγεία.** Όταν το σώμα σας είναι γειωμένο αυξάνεται ο κίνδυνος ηλεκτροπληξίας.
- c) **Μην εκθέτετε το ηλεκτρικό εργαλείο στη βροχή ή την υγρασία.** Η διείσδυση νερού στο ηλεκτρικό εργαλείο αυξάνει τον κίνδυνο ηλεκτροπληξίας.
- d) **Μη χρησιμοποιείτε το καλώδιο για να μεταφέρετε ή ν' αναρτήσετε το ηλεκτρικό εργαλείο ή για να βγάλετε το φως από την πρίζα. Κρατάτε το καλώδιο u956 ακριά από υψηλές θερμοκρασίες, λάδια, κοφτερές ακμές ή κινούμενα εξαρτήματα.** Τυχόν χαλασμένα ή μπερδεμένα καλώδια αυξάνουν τον κίνδυνο ηλεκτροπληξίας.
- e) **Όταν εργάζεσθε με το ηλεκτρικό εργαλείο στο ύπαιθρο χρησιμοποιείτε πάντοτε καλώδια επιμήκυνσης (μπαλαντάζες) που έχουν εγκριθεί για χρήση σε εξωτερικούς χώρους.** Η χρήση καλωδίων επιμήκυνσης εγκριμένων για εργασία σε εξωτερικούς χώρους μειώνει τον κίνδυνο ηλεκτροπληξίας.
- f) **Αν δεν μπορείτε παρά να χρησιμοποιήσετε ένα ηλεκτρικό εργαλείο σε**

**υγρό περιβάλλον, χρησιμοποιήστε ένα τροφοδοτικό που λειτουργεί με παραμείνον ηλεκτρικό ρεύμα (RCD). Η χρήση μιας συσκευής RCD μειώνει τον κίνδυνο ηλεκτροπληξίας.**

### **3) Ασφάλεια προσώπων**

- a) Να είστε πάντοτε προσεκτικός/προσεκτική, να δίνετε προσοχή στην εργασία που κάνετε και να χειρίζεστε το ηλεκτρικό εργαλείο με περίσκεψη. Μην κάνετε χρήση του ηλεκτρικού εργαλείου όταν είστε κουρασμένος/κουρασμένη ή όταν βρίσκεστε υπό την επιρροή ναρκωτικών, οινοπνεύματος ή φαρμάκων.** Μια στιγμιαία απροσεξία κατά το χειρισμό του ηλεκτρικού εργαλείου μπορεί να οδηγήσει σε σοβαρούς τραυματισμούς.
- b) Φοράτε προστατευτικά ενδύματα και πάντοτε προστατευτικά γυαλιά.** Όταν φοράτε ενδύματα ασφαλείας, ανάλογα με το υπό χρήση ηλεκτρικό εργαλείο, όπως προσωπίδα προστασίας από σκόνη, αντιολισθητικά παπούτσια ασφαλείας, κράνη ή ωτασπίδες, μειώνεται ο κίνδυνος τραυματισμών.
- c) Αποφύγετε την κατά λάθος εκκίνηση. Βεβαιωθείτε πως ο διακόπτης είναι στη θέση off πριν να το συνδέσετε στο τροφοδοτικό και/ή τη μπαταρία, πριν να το σηκώσετε ή να το μεταφέρετε.** Όταν μεταφέρετε το ηλεκτρικό εργαλείο έχοντας το δάκτυλο σας στο διακόπτη ON/OFF ή αν συνδέσετε το ηλεκτρικό εργαλείο με την πηγή ρεύματος όταν ο διακόπτης ON/OFF βρίσκεται στη θέση «Ein» («ON»), αυτό μπορεί να οδηγήσει σε σοβαρούς τραυματισμούς.
- d) Αφαιρείτε από τα ηλεκτρικά εργαλεία πριν τα θέσετε σε λειτουργία τυχόν συναρμολογημένα χρησιμοποιήσιμα εργαλεία ή κλειδιά.** Ένα εργαλείο ή κλειδί συναρμολογημένο στο περιστρεφόμενο εξάρτημα ενός ηλεκτρικού εργαλείου μπορεί να οδηγήσει σε τραυματισμούς.
- e) Μην υπερκτιμάτε τον εαυτό σας. Φροντίστε για την ασφαλή στήριξη του σώματος σας και διατηρείτε πάντοτε την ισορροπία σας.** Αυτό σας επιτρέπει τον καλύτερο έλεγχο το ηλεκτρικού εργαλείου σε περιπτώσεις απροσδόκητων καταστάσεων.
- f) Φοράτε κατάλληλη ενδυμασία εργασίας. Μην φοράτε φαρδιά ενδύματα ή κοσμήματα. Κρατάτε τα μαλλιά σας, τα ενδύματα σας και εξαρτήματα.** Χαλαρή ενδυμασία, κοσμήματα και μακριά μαλλιά μπορεί να εμπλακούν στα κινούμενα εξαρτήματα.
- g) Αν υπάρχει η δυνατότητα συναρμολόγησης είναι συνδεδεμένες καθώς και αν χρησιμοποιούνται σωστά.** Η χρήση τέτοιων διατάξεων μειώνει τους κινδύνους που προέρχονται από τη σκόνη.
- 4) Χρήση κι επιμελής χειρισμός των ηλεκτρικών εργαλείων**
- a) Μην υπερφορτώνετε το ηλεκτρικό εργαλείο. Χρησιμοποιείτε για την εκάστοτε εργασία σας το ηλεκτρικό εργαλείο που προορίζεται γι' αυτήν.** Με το κατάλληλο ηλεκτρικό εργαλείο εργάζεστε καλύτερα και ασφαλέστερα στην αναφερόμενη περιοχ ή ισχύος.
- b) Μη χρησιμοποιήσετε ποτέ ένα ηλεκτρικό εργαλείο του οποίου ο διακόπτης ON/OFF είναι χαλασμένος.** Ένα ηλεκτρικό εργαλείο το οποίο δεν μπορεί να τεθεί πλέον σε ή εκτός λειτουργίας είναι επικίνδυνο και πρέπει να επισκευαστεί.



- c) Να αποσυνδέετε το φως από την πηγή τροφοδοσίας ή/και να βγάξετε την μπαταρία από το ηλεκτρικό εργαλείο πριν κάνετε οποιεσδήποτε ρυθμίσεις ή αλλαγές εξαρτημάτων και πριν αποθηκεύετε τα ηλεκτρικά εργαλεία.** Αυτά τα προληπτικά μέτρα ασφαλείας μειώνουν τον κίνδυνο να τεθεί το μηχάνημα αθέλητα σε λειτουργία.
- d) Διαφυλάγετε τα ηλεκτρικά εργαλεία που δε χρησιμοποιείτε μακριά από παιδιά. Μην αφήνετε άτομα που δεν είναι εξοικειωμένα με το ηλεκτρικό εργαλείο ή δεν έχουν διαβάσει αυτές τις οδηγίες χρήσης να το χρησιμοποιήσουν.** Τα ηλεκτρικά εργαλεία είναι επικίνδυνα όταν χρησιμοποιούνται από άπειρα πρόσωπα.
- e) Να περιποιήστε προσεκτικά το ηλεκτρικό σας εργαλείο και να ελέγχετε, αν τα κινούμενα τμήματά του λειτουργούν άψογα και δεν μπλοκάρουν, ή μήπως έχουν χαλάσει ή σπάσει εξαρτήματα, τα οποία επηρεάζουν έτσι αρνητικά τον τρόπο λειτουργίας του ηλεκτρικού εργαλείου. Δώστε τυχόν χαλασμένα εξαρτήματα του ηλεκτρικού εργαλείου για επισκευή πριν το χρησιμοποιήσετε πάλι. Η ανεπαρκής συντήρηση των ηλεκτρικών εργαλείων αποτελεί αιτία πολλών ατυχημάτων.**
- f) Διατηρείτε τα κοπτικά εργαλεία κοφτερά και καθαρά.** Τα κοπτικά εργαλεία που συντηρούνται με προσοχή μπορούν να οδηγηθούν εύκολα και να ελεγχθούν καλύτερα.
- g) Χρησιμοποιείτε τα ηλεκτρικά εργαλεία, τα εξαρτήματα, τα χρησιμοποιήσιμα εργαλεία κτλ. σύμφωνα με τις παρούσες οδηγίες καθώς και όπως προβλέπεται για τον εκάστοτε τύπο μηχανήματος. Λαμβάνετε ταυτόχρονα υπόψη σας τις συνθήκες εργασίας και την υπό εκτέλεση εργασία.** Η χρήση του ηλεκτρικού εργαλείου για άλλες εκτός από τις προβλεπόμενες εργασίες μπορεί να δημιουργήσει επικίνδυνες καταστάσεις.
- 5) Χρήση κι επιμελής χειρισμός εργαλείων μπαταρίας**
- a) Φορτίζετε μόνο με φορτιστές που προβλέπει ο κατασκευαστής.** Η φόρτιση με φορτιστές που δεν προορίζονται για τον υπό φόρτιση τύπο του μπλοκ μπαταρίας δημιουργεί κίνδυνο πυρκαγιάς.
- b) Χρησιμοποιείτε τα ηλεκτρικά εργαλεία πάντοτε με τα προβλεπόμενα γι' αυτά μπλοκ μπαταρίας.** Η χρήση διαφορετικών μπλοκ μπαταρίας μπορεί να οδηγήσει σε τραυματισμούς ή πυρκαϊά.
- c) Διαφυλάγετε τις μπαταρίες που δε χρησιμοποιείτε μακριά από μεταλλικά αντικείμενα, π. χ. από συνδετήρες χαρτιών, νομίσματα, κλειδιά, καρφιά, βίδες κι άλλα παρόμοια μικροαντικείμενα, τα οποία θα μπορούσαν να επιγεφυρώσουν τις διάφορες μεμονωμένες επαφές.** Μια επιγεφύρωση από μεταλλικά αντικείμενα μπορεί να προκαλέσει βραχυκύκλωμα, u963 πινθηρισμό ή πυρκαϊά.
- d) Υπό δυσμενείς συνθήκες λειτουργίας μπορεί να διαρρεύσουν υγρά από την μπαταρία. Αποφεύγετε κάθε επαφή με μια μη στεγανή μπαταρία. Σε περίπτωση ακούσιας επαφής με τα υγρά, ξεπλύντε αμέσως με νερό την αντίστοιχη θέση επαφής. Εκτός από αυτό, αν τα υγρά διεισδύσουν στα μάτια σας, επισκεφτείτε χωρίς καθυστέρηση ένα γιατρό.** Τα διαρρέοντα υγρά των

μπαταριών μπορεί να προκαλέσουν ερεθισμούς ή και εγκαύματα.

**6) Σέρβις**

- a) Δίνετε το ηλεκτρικό σας εργαλείο για επισκευή από άριστα ειδικευμένο προσωπικό, μόνο με γνήσια ανταλλακτικά.** Έτσι εξασφαλίζεται η διατήρηση της ασφάλειας του ηλεκτρικού εργαλείου.

**ΟΔΗΓΙΕΣ ΑΣΦΑΛΕΙΑΣ ΓΙΑ ΟΛΕΣ ΤΙΣ ΕΡΓΑΣΙΕΣ :**

**Προειδοποιήσεις Ασφαλείας, λείανση, Κοινές για Λειτουργίες Τροχίσματος ή Τριβικής Κοπής:**

- a) Αυτό το ηλεκτρικό εργαλείο προορίζεται για να λειτουργεί ως τροχός, λείανση, ή κοπής. Διαβάστε όλες τις προειδοποιήσεις, τις οδηγίες, τις εικόνες και τις προδιαγραφές ασφαλείας που παρέχονται μαζί με το ηλεκτρικό εργαλείο. Εάν δεν ακολουθήσετε όλες τις οδηγίες που αναφέρονται στη συνέχεια ενδέχεται να προκληθεί ηλεκτροσόκ, πυρκαγιά ή/και σοβαρός τραυματισμός.**
- b) Δεν συνιστάται να πραγματοποιείτε εργασίες όπως βούρτσισμα, ή γυάλισμα με αυτό το εργαλείο. Λειτουργίες άλλες από αυτές για τις οποίες σχεδιάστηκε το μηχανικό εργαλείο ενδέχεται να σας εκθέσουν σε κινδύνους και να προκαλέσουν ανθρώπινο τραυματισμό.**
- c) Μην χρησιμοποιείτε αξεσουάρ τα οποία δεν έχουν σχεδιαστεί ειδικά για το εργαλείο και η χρήση τους συνιστάται από τον κατασκευαστή του εργαλείου. Απλώς και μόνο το γεγονός ότι το αξεσουάρ μπορεί να τοποθετηθεί στο μηχανικό εργαλείο σας, δεν εξασφαλίζει την ασφαλή λειτουργία του.**
- d) ΤΗ ΟΝΟΜΑΣΤΙΚΗ ΤΑΧΥΤΗΤΑ ΤΟΥ ΑΞΕΣΟΥΑΡ ΠΡΕΠΕΙ ΝΑ ΕΙΝΑΙ ΤΟΥΛΑΧΙΣΤΟΝ ΙΣΗ ΜΕ ΤΗΝ ΜΕΓΙΣΤΗ ΤΑΧΥΤΗΤΑ Η ΟΠΟΙΑ ΕΙΝΑΙ ΣΗΜΕΙΩΜΕΝΗ ΠΑΝΩ ΣΤΟ ΜΗΧΑΝΙΚΟ ΕΡΓΑΛΕΙΟ. Αξεσουάρ που λειτουργούν ταχύτερα από την ονομαστική τους ταχύτητα μπορεί να εκσφενδονιστούν.**
- e) Η Εξωτερική Διάμετρος και το Πάχος του αξεσουάρ πρέπει να βρίσκονται μέσα στο βαθμό ικανότητας του μηχανικού εργαλείου. Αξεσουάρ με λανθασμένες διαστάσεις δεν μπορούν να προστατευτούν ή να ελεγχθούν επαρκώς.**
- f) Εργαλεία με βιδωτή υποδοχή πρέπει να ταιριάζουν ακριβώς στο σπείρωμα του άξονα. Στα εργαλεία που συναρμολογούνται με τη βοήθεια φλάντζας πρέπει η διάμετρος της τρύπας του εργαλείου να ταιριάζει στη διάμετρο της υποδοχής της φλάντζας. Αξεσουάρ που δεν ταιριάζουν με τον υλικό εξοπλισμό στήριξης του μηχανικού εργαλείου θα χάσουν την ισορροπία τους, θα παράγουν υπερβολικές δονήσεις και ενδέχεται να προκαλέσουν απώλεια ελέγχου.**
- g) Μην χρησιμοποιείτε αξεσουάρ που έχουν βλάβη. Πριν από κάθε χρήση επιθεωρήστε το αξεσουάρ όπως τον λειαντικό τροχό για θραύσματα ή σπασίματα, σχίσμο ή υπερβολική φθορά. Εάν το μηχανικό εργαλείο ή αξεσουάρ έχει υποστεί πτώση, επιθεωρήστε για ζημιές ή τοποθετήστε ένα αξεσουάρ χωρίς βλάβες. Μετά την επιθεώρηση και τοποθέτηση ενός αξεσουάρ, σταθείτε εσείς και τα πιθανά άλλα άτομα του περιγυρου μακριά από την πλάνη του περιστρεφόμενου αξεσουάρ και λειτουργήστε**

**το μηχανικό εργαλείο στη μέγιστη ταχύτητα χωρίς φορτίο για ένα λεπτό.**  
*Κανονικά τα χαλασμένα αξεσουάρ θα αποκολληθούν κατά τη διάρκεια αυτής της δοκιμής.*

- h) Να φοράτε προσωπικό προστατευτικό εξοπλισμό. Ανάλογα με την εφαρμογή, χρησιμοποιήστε μάσκα προσώπου, προστατευτικά γυαλιά-μάσκες ή γυαλιά ασφαλείας. Όποτε είναι απαραίτητο να φοράτε μάσκα για τη σκόνη, προστατευτικά ακοής, γάντια και ποδιά που θα σταματήσουν τα μικρά διαβρωτικά θραύσματα ή θραύσματα από το αντικείμενο προς επεξεργασία. Η προστασία για τα μάτια θα πρέπει να μπορεί να σας προστατεύσει από την αιωρούμενη ύλη που δημιουργείται από διάφορες εργασίες. Η μάσκα για τη σκόνη ή ο αναπνευστήρας πρέπει να μπορούν να φιλτράρουν τα σωματίδια τα οποία δημιουργούνται από τη λειτουργία. Η παρατεταμένη έκθεση σε θόρυβο υψηλής έντασης μπορεί να προκαλέσει απώλεια της ακοής.**
- i) Να διασφαλίζετε ότι οι παριστάμενοι βρίσκονται σε ασφαλή απόσταση από την περιοχή εργασίας. Οποιοσδήποτε εισέλθει στην περιοχή εργασίας πρέπει να φορά προσωπικό προστατευτικό εξοπλισμό. Θραύσματα από το αντικείμενο προς επεξεργασία ή από ένα χαλασμένο αξεσουάρ ενδέχεται να εκσφενδονιστούν και να προκαλέσουν τραυματισμό πέρα από την άμεση περιοχή λειτουργίας.**
- j) Να πιάνετε το μηχανικό εργαλείο μόνο από την μονωμένη λαβή, όταν εκτελείτε μια λειτουργία όπου το κοπτικό εξάρτημα ενδέχεται να έρθει σε επαφή με κρυφές καλωδιώσεις ή με το ίδιο το καλώδιο του εργαλείου. Εάν το κοπτικό εξάρτημα έρθει σε επαφή με "ζωντανά" καλώδια ενδέχεται να μεταλλικά μέρη του μηχανικού εργαλείου να ενεργοποιηθούν και να προκαλέσουν σοκ στο χειριστή.**
- k) Μην τοποθετείτε ποτέ το μηχανικό εργαλείο κάτω εωσώτου το εξάρτημα να έχει σταματήσει τελείως. Το περιστρεφόμενο εξάρτημα ενδέχεται να αδράξει την επιφάνεια και να σπρώξει το μηχανικό εργαλείο μακριά από τον έλεγχό σας.**
- l) Μην λειτουργείτε το μηχανικό εργαλείο ενώ το μεταφέρετε στο πλάι σας. Η τυχαία επαφή με το περιστρεφόμενο εξάρτημα θα μπορούσε να σχίσει το ρούχο σας και να σπρώξει το εξάρτημα προς το σώμα σας.**
- m) Να καθαρίζετε τακτικά τα ανοίγματα αερισμού του μηχανικού εργαλείου. Ο ανεμιστήρας του κινητήρα θα ρίξει τη σκόνη στο εσωτερικό του περιβλήματος και η υπερβολική συσσώρευση κονιορτοποιημένου μετάλλου ενδέχεται να προκαλέσει ηλεκτρολογικούς κινδύνους.**
- n) Μην λειτουργείτε το μηχανικό εργαλείο κοντά σε εύφλεκτα υλικά. Οι σπινθήρες θα μπορούσαν να προκαλέσουν ανάφλεξη των υλικών αυτών.**
- o) Μην χρησιμοποιείτε αξεσουάρ τα οποία απαιτούν ψυκτικά υγρά. Η χρήση ψυκτικού νερού ή άλλου υγρού ενδέχεται να προκαλέσει θανατηφόρα ηλεκτροπληξία ή ηλεκτροσόκ.**
- p) Το χέρι σας πρέπει να παραμένει στη λαβή όταν δουλεύετε. Η απώλεια ελέγχου μπορεί να προκαλέσει τραυματισμό.**

## **‘Επιστροφή’ και σχετικές προειδοποιήσεις**

Η ‘Επιστροφή’ είναι μια ξαφνική αντίδραση στο μάγκωμα ή σκάλωμα περιστρεφόμενου τροχού, ενισχυτικού γεμίσματος, βούρτσας ή οποιουδήποτε άλλου αξεσουάρ. Το μάγκωμα ή το σκάλωμα προκαλεί γρήγορη παύση του περιστρεφόμενου εξαρτήματος το οποίο με τη σειρά του προκαλεί στο εκτός ελέγχου μηχανικό εργαλείο να εξαναγκαστεί σε αντίθετη κατεύθυνση από την περιστροφή του εξαρτήματος στο σημείο ενσφήνωσης.

Π.χ., αν ένας λειαντικός τροχός σκαλώσει ή μαγκώσει στο αντικείμενο προς επεξεργασία, η αιχμή του τροχού που εισάγεται μέσα στο σημείο εισχώρησης μπορεί να σκάψει μέσα στην επιφάνεια του υλικού και να προκαλέσει στον τροχό να βγει ή να εκτιναχθεί προς τα έξω. Ο τροχός ενδέχεται είτε να πεταχτεί προς την κατεύθυνση ή μακριά από το χειριστή, ανάλογα με την κατεύθυνση κίνησης του τροχού στο σημείο ενσφήνωσης. Οι λειαντικοί τροχοί ενδέχεται επίσης να σπάσουν κάτω από αυτές τις συνθήκες.

Η ‘επιστροφή’ είναι το αποτέλεσμα κακής χρήσης ή/και λανθασμένων διαδικασιών ή συνθηκών λειτουργίας του μηχανικού εργαλείου και μπορεί να αποφευχθεί λαμβάνοντας τις κατάλληλες προφυλάξεις όπως αναφέρεται στη συνέχεια:

- a) Να κρατάτε σταθερά και γερά το μηχανικό εργαλείο και να τοποθετείτε το σώμα και το βραχιόνά σας με τρόπο που να σας επιτρέπει να αντιστέκεστε στις δυνάμεις ‘επιστροφής’. Να χρησιμοποιείτε πάντα βοηθητικό χερούλι, εάν παρέχεται, για μέγιστο έλεγχο πάνω στις αντιδράσεις επιστροφής ή στροφορμής κατά την εκκίνηση.** *Ο χειριστής μπορεί να ελέγξει τις αντιδράσεις στροφορμής ή τις δυνάμεις επιστροφής, εάν έχουν ληφθεί οι κατάλληλες προφυλάξεις.*
- b) Μην τοποθετείτε ποτέ το χέρι σας κοντά στο περιστρεφόμενο εξάρτημα.** *Το εξάρτημα ενδέχεται να κάνει ‘επιστροφή’ προς το χέρι σας.*
- c) Μην τοποθετείτε το σώμα σας στην περιοχή όπου το μηχανικό εργαλείο θα κινηθεί εάν συμβεί επιστροφή.** *Η επιστροφή θα οδηγήσει το εργαλείο σε αντίθετη κατεύθυνση από αυτήν της κίνησης του τροχού στο σημείο ενσφήνωσης.*
- d) Να είστε ιδιαίτερα προσεκτικοί όταν εργάζεστε σε γωνίες, οξείες αιχμές κλπ., αποφεύγοντας την αναπήδηση και την ενσφήνωση του εξαρτήματος.** *Οι γωνίες, οι οξείες αιχμές ή η αναπήδηση έχουν την τάση να σκαλώνουν το περιστρεφόμενο εξάρτημα και να προκαλούν απώλεια ελέγχου ή επιστροφή.*
- e) Μην προσαρτάτε λεπίδες χάραξης ξύλου για το αλυσοπρίονο ή μία οδοντωτή λεπίδα πριονιού.** *Κάθε λεπίδα προκαλεί ένα συχνό κλώτσημα και απώλεια ελέγχου.*

## **ΠΡΟΣΘΕΤΕΣ ΟΔΗΓΙΕΣ ΑΣΦΑΛΕΙΑΣ ΓΙΑ ΛΕΙΤΟΥΡΓΙΕΣ ΤΡΟΧΙΣΜΑΤΟΣ ΚΑΙ ΚΟΠΗΣ**

**Προειδοποιήσεις ασφαλείας για τροχιστικές και λειαντικές κοπτικές εργασίες:**

- a) Να χρησιμοποιείτε μόνο τύπους τροχών που συνιστώνται για το μηχανικό εργαλείο σας και το προστατευτικό περίβλημα που είναι σχεδιασμένο για τον συγκεκριμένο τροχό.** *Τροχοί για τους οποίους δεν είναι σχεδιασμένο το μηχανικό εργαλείο δεν μπορούν να προστατευτούν επαρκώς και δεν είναι ασφαλείς.*
- b) Κυρτοί δίσκοι λείανσης πρέπει να συναρμολογούνται κατά τέτοιο τρόπο, ώστε η επιφάνεια λείανσης να καλύπτεται από τον προφυλακτήρα.**

Αντικανονικά συναρμολογημένοι δίσκοι λειάνσης, των οποίων η επιφάνεια λειάνσης δεν καλύπτεται από τον προφυλακτήρα, δεν μπορούν να θωρακιστούν επαρκώς.

- c) **Το προστατευτικό περίβλημα πρέπει να προσαρτηθεί με ασφάλεια στο μηχανικό εργαλείο και να τοποθετηθεί για μέγιστη ασφάλεια, έτσι ώστε να εκτίθεται προς την πλευρά του χειριστή το ελάχιστο δυνατό μέρος του τροχού.** Ο προφυλακτήρας συμβάλλει στην προστασία του χειριστή από θραύσματα, ακούσια επαφή με το λειαντικό εξάρτημα καθώς και από σπινθηρισμό που θα μπορούσε να αναφλέξει τα ρούχα του.
- d) **Οι τροχοί πρέπει να χρησιμοποιούνται μόνο για τις εφαρμογές που συνιστάται. Για παράδειγμα: μην τροχίζετε με την πλευρά κοπής του τροχού.** Οι λειαντικοί τροχοί κοπής προορίζονται για περιφερειακό τρόχισμα, οι πλευρικές δυνάμεις που εφαρμόζονται σε αυτούς τους τροχούς ενδέχεται να προκαλέσουν το θρυμματισμό τους.
- e) **Να χρησιμοποιείτε πάντα φλάντζες τροχού χωρίς ζημιές, με το σωστό μέγεθος και σχήμα για τον επιλεγμένο τροχό. Οι σωστές φλάντζες τροχού υποστηρίζουν τον τροχό και μειώνουν έτσι την πιθανότητα να σπάσει ο τροχός.** Οι φλάντζες κοπτικών τροχών ενδέχεται να διαφέρουν από τις φλάντζες τροχιστικών τροχών.
- f) **Μην χρησιμοποιείτε φθαρμένους τροχούς από μεγαλύτερα μηχανικά εργαλεία.** Οι τροχοί οι οποίοι προορίζονται για μεγαλύτερα μηχανικά εργαλεία δεν είναι κατάλληλοι για τις υψηλότερες ταχύτητες ενός μικρότερου τροχού και μπορεί να διαλυθούν σε κομμάτια.

#### **ΠΡΟΣΘΕΤΕΣ ΠΡΟΕΙΔΟΠΟΙΗΣΕΙΣ ΑΣΦΑΛΕΙΑΣ ΕΙΔΙΚΑ ΓΙΑ ΛΕΙΑΝΤΙΚΕΣ ΚΟΠΤΙΚΕΣ ΕΡΓΑΣΙΕΣ:**

- a) **Μην 'φρακάρετε' τον κοπτικό τροχό ή εφαρμόζετε υπερβολική πίεση. Μην προσπαθείτε να κάνετε κοπή σε υπερβολικό βάθος.** Η εξάσκηση υπερβολικής πίεσης στον τροχό αυξάνει το φορτίο και την επιδεκτικότητα σε συστροφή ή ενσφήνωση του τροχού στο σημείο κοπής και την πιθανότητα 'επιστροφής' ή θραύσης του τροχού.
- b) **Μην τοποθετείτε το σώμα σας στην ίδια ευθεία με και πίσω από τον περιστρεφόμενο τροχό.** Όταν ο τροχός, στο σημείο λειτουργίας, απομακρύνεται από το σώμα σας, η πιθανή 'επιστροφή' ενδέχεται να ωθήσει τον περιστρεφόμενο τροχό και το μηχανικό εργαλείο κατευθείαν επάνω σας.
- c) **Όταν συμβαίνει ενσφήνωση του τροχού ή όταν διακόπτεται για οποιονδήποτε λόγο η κοπή, απενεργοποιήστε το μηχανικό σας εργαλείο και κρατήστε το ακίνητο εωσότου ο τροχός να σταματήσει τελείως. Μην προσπαθήσετε ποτέ να αφαιρέσετε τον τροχό κοπής ενώ ο τροχός κινείται γιατί ενδέχεται να συμβεί 'επιστροφή'.** Εξετάστε προσεκτικά και κάντε διορθωτικές ενέργειες για να μειώσετε τις πιθανότητες ενσφήνωσης του τροχού.
- d) **Μην επανεκκινείτε τη λειτουργία κοπής πάνω στο αντικείμενο προς επεξεργασία. Να περιμένετε ο τροχός να φτάσει στη μέγιστη ταχύτητα και να εκτελέσετε προσεκτικά την κοπή.** Ο τροχός ενδέχεται να σφηνώσει, να αναπηδήσει ή να κάνει 'επιστροφή' εάν το μηχανικό εργαλείο κάνει επανεκκίνηση

πάνω στο αντικείμενο προς επεξεργασία.

- e) **Παρέχετε στήριξη στα πάνελ ή σε οποιοδήποτε μεγάλο αντικείμενο προς επεξεργασία για να ελαχιστοποιήσετε τον κίνδυνο ενσφύνωσης του τροχού και επιστροφής.** Μεγάλα αντικείμενα προς επεξεργασία τείνουν να καμπυλώνονται κάτω από το ίδιο τους το βάρος. Τα στηρίγματα πρέπει να τοποθετηθούν κάτω από το αντικείμενο προς επεξεργασία κοντά στη γραμμή κοπής και κοντά στην αιχμή του αντικειμένου προς επεξεργασία και στις δύο πλευρές του τροχού.
- f) **Να είστε ιδιαίτερα προσεκτικοί όταν κάνετε 'κοπή τσέπης' σε υπάρχοντες τοίχους ή σε άλλες τυφλές περιοχές.** Ο προεξέχων τροχός μπορεί να κόψει σωλήνες αερίου ή νερού, ηλεκτρικές καλωδιώσεις ή αντικείμενα τα οποία μπορεί να προκαλέσουν 'επιστροφή'.

#### **ΠΡΟΕΙΔΟΠΟΙΗΣΕΙΣ ΑΣΦΑΛΕΙΑΣ ΕΙΔΙΚΑ ΓΙΑ ΕΡΓΑΣΙΕΣ ΛΕΙΑΝΣΗΣ:**





- a) **Μη χρησιμοποιείτε υπερμεγέθους χαρτί δίσκου λείανσης. Ακολουθείτε τις συστάσεις του κατασκευαστή όταν επιλέγετε γυαλόχαρτο.** Το μεγάλο γυαλόχαρτο που προεκτείνεται πέρα από το πέλμα λείανσης παρουσιάζει κίνδυνο σπασίματος και μπορεί να προκαλέσει σκάλωμα, σχίσιμο του δίσκου ή κλώτσημα.







#### **ΠΡΟΕΙΔΟΠΟΙΗΣΕΙΣ ΑΣΦΑΛΕΙΑΣ ΓΙΑ ΤΗ ΣΥΣΤΟΙΧΙΑ ΜΠΑΤΑΡΙΩΝ**

- a) **Απαγορεύονται η αποσυναρμολόγηση, το άνοιγμα ή το κόψιμο στοιχείων μπαταριών ή συστοιχιών μπαταριών.**
- b) **Δεν πρέπει να βραχυκυκλώνετε συστοιχίες μπαταριών. Οι συστοιχίες μπαταριών δεν πρέπει να φυλάσσονται ανοργάνωτα σε κουτί ή συρτάρι όπου μπορεί να βραχυκυκλώσουν η μία την άλλη ή να βραχυκυκλωθούν από αγώγιμα υλικά.** Όταν δεν χρησιμοποιείτε την μπαταρία, φροντίστε να τη φυλάσσετε μακριά από άλλα μεταλλικά αντικείμενα, όπως συνδετήρες χαρτιού, κέρματα, κλειδιά, καρφιά, βίδες ή άλλα μικρά μεταλλικά είδη, που μπορεί να δημιουργήσουν σύνδεση μεταξύ των δύο ακροδεκτών. Αν τοποθετήσετε τους ακροδέκτες της μπαταρίας τον ένα δίπλα στον άλλο, μπορεί να προκληθούν εγκαύματα ή πυρκαγιά.
- c) **Μην αφήσετε τη συστοιχία μπαταριών εκτεθειμένη σε υψηλή θερμοκρασία ή φωτιά. Αποφύγετε την αποθήκευσή της σε σημείο άμεσα εκτεθειμένο στο φως του ήλιου.**
- d) **Μην αφήσετε τη συστοιχία μπαταριών να υποστεί μηχανικό πλήγμα.**
- e) **Σε περίπτωση διαρροής της μπαταρίας, μην αφήσετε το υγρό να έρθει σε επαφή με το δέρμα ή τα μάτια σας. Αν συμβεί κάτι τέτοιο, πλύνετε το προσβεβλημένο σημείο με άφθονο νερό και ζητήστε τη συμβουλή γιατρού.**
- f) **Σε περίπτωση κατάποσης στοιχείου μπαταρίας ή συστοιχίας μπαταριών, αποταθείτε αμέσως σε γιατρό.**
- g) **Η συστοιχία μπαταριών πρέπει να είναι πάντα καθαρή και στεγνή.**
- h) **Αν λερωθούν οι ακροδέκτες της συστοιχίας μπαταριών, σκουπίστε**

- τους με καθαρό στεγνό πανί.
- i) Η συστοιχία μπαταριών χρειάζεται φόρτιση πριν από τη χρήση της. Πρέπει να ανατρέχετε πάντοτε στην παρούσα οδηγία και να χρησιμοποιείτε τη σωστή διαδικασία φόρτισης.
  - j) Μην αφήνετε τη συστοιχία μπαταριών να φορτίζεται όταν δεν τη χρησιμοποιείτε.
  - k) Μετά από παρατεταμένες περιόδους αποθήκευσης, μπορεί να χρειαστεί να φορτίσετε και να αποφορτίσετε τη συστοιχία μπαταριών αρκετές φορές για να επιτευχθούν οι μέγιστες επιδόσεις της.
  - l) Για επαναφόρτιση χρησιμοποιήστε μόνο τον φορτιστή που καθορίζει η Worx. Μην χρησιμοποιήσετε άλλον φορτιστή εκτός από αυτόν που παρέχεται αποκλειστικά για χρήση μαζί με τον εξοπλισμό.
  - m) Μην χρησιμοποιήσετε άλλη συστοιχία μπαταριών που δεν έχει σχεδιαστεί για χρήση μαζί με τον εξοπλισμό.
  - n) Φυλάξτε τη συστοιχία μπαταριών μακριά από σημεία όπου μπορεί να τη βρουν τα παιδιά.
  - o) Φυλάξτε τα αρχικά ενημερωτικά έντυπα του προϊόντος γιατί μπορεί να τα χρειαστείτε στο μέλλον.
  - p) Όταν δεν χρησιμοποιείτε την μπαταρία, πρέπει να την αφαιρείτε από τον εξοπλισμό.
  - q) Η απόρριψη των μπαταριών πρέπει να γίνεται με τον ενδεδειγμένο τρόπο.
  - r) Μην αναμειγνύετε τις μπαταρίες ή διαφορετική κατασκευή, χωρητικότητα, μέγεθος ή τύπο μέσα στον εξοπλισμό.
  - s) Μην αφαιρείτε την μπαταρία από την αρχική της συσκευασία μέχρι να χρειαστεί.
  - t) Παρατηρήστε τα σήματα συν (+) και μείον (-) στη μπαταρία για να εξασφαλίσετε τη σωστή χρήση.

## ΣΥΜΒΟΛΑ

	Για περιορισμό των κινδύνων τραυματισμού, ο χρήστης πρέπει να διαβάσει το εγχειρίδιο.
	Προσοχή
	Φοράτε Προστατευτικά για τα Μάτια
	Φοράτε Προστατευτικά για τα Αυτιά
	Φοράτε Μάσκα για την Σκόνη

	Απαγορεύεται η καύση.
	Εάν γίνει εσφαλμένη απόρριψη των μπαταριών μπορεί να εισέλθουν στον κύκλο του νερού με αποτέλεσμα να τεθεί σε κίνδυνο το οικοσύστημα. Μην απορρίπτετε τις άχρηστες μπαταρίες ως μη ταξινομημένα αστικά απορρίμματα.
 <b>Li-Ion</b> 	Μπαταρία ιόντων λιθίου. Το προϊόν αυτό διαθέτει επισήμανση ενός συμβόλου που αφορά την «ξεχωριστή συλλογή» για όλες τις συστοιχίες μπαταριών και για τη συστοιχία μπαταριών του προϊόντος αυτού. Στη συνέχεια θα ανακυκλωθεί ή θα αποσυναρμολογηθεί ώστε να ελαχιστοποιηθούν οι επιπτώσεις στο περιβάλλον. Οι συστοιχίες μπαταριών μπορούν να είναι επικίνδυνες για το περιβάλλον και την ανθρώπινη υγεία καθότι περιέχουν επικίνδυνες ουσίες.
 	Απόβλητα σχετικά με ηλεκτρισμό δεν πρέπει να πετάγονται μαζί με τα απόβλητα του νοικοκυριού. Παρακαλούμε να τα ανακυκλώνετε εκεί όπου υπάρχουν οι απαραίτητες εγκαταστάσεις. Ελέγξτε στον τοπικό σας δήμο ή στους πωλητές για συμβουλές ανακύκλωσης.

GR

160

## ΛΙΣΤΑ ΣΥΣΤΑΤΙΚΩΝ

1. ΔΙΑΚΟΠΤΗΣ ON/OFF
2. ΚΟΥΜΠΙ ΚΛΕΙΔΩΜΑΤΟΣ ΑΞΟΝΑ
3. ΠΡΟΣΤΑΤΕΥΤΙΚΟ ΤΡΟΧΟΥ
4. ΤΡΟΧΟΣ
5. ΦΛΑΝΤΖΑ
6. ΒΙΔΑ
7. ΕΞΑΓΩΝΙΚΟ ΚΛΕΙΔΙ (M4)
8. ΑΝΤΑΠΟΡΑΣ ΑΤΡΑΚΤΟΥ ΛΑΜΑΣ ΤΥΠΟΥ ΠΕΤΑΛΟΥΔΑΣ 6,4 ΧΙΛ.

**Δεν περιλαμβάνονται στο βασικό εξοπλισμό όλα τα εξαρτήματα που απεικονίζονται ή περιγράφονται.**

## ΤΕΧΝΙΚΕΣ ΠΛΗΡΟΦΟΡΙΕΣ

Τύπος **WX741 WX741.X (741- χαρακτηρισμός μηχανήματος, αντιπροσωπ. Γωνιακός τροχιστής)**

	WX741 WX741.X*
Βολτ	20 V  Max**



Τύπος κινητήρα	Χωρίς ψήκτρα
Ταχύτητα χωρίς φορτίο	14000-24000 /min
Μέγεθος δίσκου	50 mm
	38 mm
Εσωτερική διάμετρος δίσκου	10 mm(μόνο για λάμα 50 χιλ.)
	6.4 mm τύπου πεταλούδας με αντάπτορα (μόνο για λάμα 38 χιλ.)
Σπείρωμα άξονα	M4
Βάρος (μόνο το εργαλείο)	130 g

\* Χ=1-99, A-Z, M1-M9 χρήση μόνο για διαφορετικούς πελάτες, δεν υπάρχουν ασφαλείς σχετικές διαφορές μεταξύ αυτών των μοντέλων

\*\*Τάση μετρηθείσα χωρίς φορτίο. Η αρχική τάση της μπαταρίας φτάνει έως 20 volt. Η ονομαστική τάση είναι 18 volt

#### ΠΛΗΡΟΦΟΡΙΕΣ ΓΙΑ ΤΟΝ ΘΟΥΡΥΒΟ

Σταθμισμένη ηχητική πίεση	$L_{pA}$ : 75.2 dB(A)
Μετρημένη ηχητική δύναμη	$L_{wA}$ : 86.2 dB(A)
$K_{pA}$ & $K_{wA}$	3 dB(A)
<b>Φοράτε Προστατευτικά για τα Αυτιά.</b>	

GR

161

#### ΠΛΗΡΟΦΟΡΙΕΣ ΓΙΑ ΤΗ ΔΟΝΗΣΗ

Οι συνολικές τιμές της δόνησης (άθροισμα διανυσμάτων σε τρεις άξονες) καθορίζονται βάσει του προτύπου EN 60745:

Λείανση επιφάνειας ή κοπή με δίσκο τριβής	Διάτρηση σφυριού σε σκυρόδεμα $a_{hAG} = 2.931 \text{ m/s}^2$
	Τιμή εκπομπής δόνησης $K = 1.5 \text{ m/s}^2$
Λείανση με δίσκο	Διάτρηση σφυριού σε σκυρόδεμα $a_{hDS} = 3.116 \text{ m/s}^2$
	Τιμή εκπομπής δόνησης $K = 1.5 \text{ m/s}^2$

Η δηλωμένη συνολική τιμή δόνησης μπορεί να χρησιμοποιηθεί για τη σύγκριση ενός εργαλείου με ένα άλλο και μπορεί να χρησιμοποιηθεί, επίσης, σε προκαταρκτική αξιολόγηση έκθεσης.



**ΠΡΟΕΙΔΟΠΟΙΗΣΗ:** Η τιμή εκπομπής δόνησης κατά την πραγματική χρήση του μηχανικού εργαλείου μπορεί να διαφέρει από τη δηλωμένη και εξαρτάται

από τους τρόπους χρήσης του εργαλείου οι οποίοι ενδεικτικά περιγράφονται στα παραδείγματα που ακολουθούν και επίσης ισχύουν σε ποικίλες άλλες περιπτώσεις: Ο τρόπος χρήσης του εργαλείου και τα υλικά που κόβετε ή τρυπάτε.

Αν το εργαλείο βρίσκεται σε καλή κατάσταση και είναι καλοσυντηρημένο.

Η χρήση του σωστού παρελκόμενου για το εργαλείο και η διασφάλιση ότι κόβει καλά και βρίσκεται σε καλή κατάσταση.

Το σταθερό κράτημα που προσφέρουν οι λαβές και το αν χρησιμοποιούνται αντικραδασμικά παρελκόμενα.

Και αν το εργαλείο χρησιμοποιείται με τον τρόπο που προβλέπεται από τη σχεδίασή του και τις παρούσες οδηγίες.

### **Το συγκεκριμένο εργαλείο μπορεί να προκαλέσει σύνδρομο τρέμουλου στα χέρια και τους βραχίονες σε περίπτωση ανεξέλεγκτης χρήσης του.**



**ΠΡΟΕΙΔΟΠΟΙΗΣΗ:** Για να είμαστε ακριβείς, κατά την εκτίμηση της στάθμης έκθεσης στις πραγματικές συνθήκες χρήσης θα πρέπει επίσης να λαμβάνουμε υπόψη όλα τα μέρη του κύκλου λειτουργίας όπως τις στιγμές που το εργαλείο είναι απενεργοποιημένο αλλά και όταν είναι ενεργοποιημένο αλλά μένει σε αδράνεια χωρίς ουσιαστικά να εκτελεί την εργασία. Έτσι μπορεί να μειωθεί σημαντικά η στάθμη έκθεσης όσον αφορά τη συνολική περίοδο λειτουργίας. Για την ελαχιστοποίηση του κινδύνου έκθεσής σας στη δόνηση, συνιστούμε τα εξής: Οι εργασίες συντήρησης του εργαλείου πρέπει να γίνονται σύμφωνα με τις παρούσες οδηγίες και η λίπανσή του τακτικά και σωστά (όπου είναι ενδεδειγμένη). Αν σκοπεύετε να χρησιμοποιείτε τακτικά το εργαλείο, αξίζει να αγοράσετε αντικραδασμικά εργαλεία.

Προγραμματίστε τις εργασίες σας έτσι ώστε να μη χρειαστεί να χρησιμοποιήσετε εργαλεία υψηλής δόνησης πολλές ώρες την ίδια μέρα.

<b>Κατηγορία</b>	<b>Μοντέλο</b>	<b>Χωρητικότητα</b>
20V Hub/HubX	WA7160	Είσοδος: 20 V  10 A Max. Έξοδος: 20 V  10 A Max.
	WA7161	Είσοδος: 20 V  10 A Max. Έξοδος : 20 V  10 A Max. 'H Έξοδος : 5 V  2 A (θύρα USB)

Συνιστούμε να αγοράζετε τα εξαρτήματά σας από το ίδιο κατάστημα από το οποίο αγοράσατε το εργαλείο. Διαβάστε τις πληροφορίες πάνω στη συσκευασία του εξαρτήματος για περισσότερες λεπτομέρειες. Το προσωπικό του καταστήματος μπορεί να σας βοηθήσει και να σας συμβουλευσει.

Τα εργαλεία της σειράς MarkerX και οι υποδοχές Hub/HubX 20V έχουν σχεδιαστεί ειδικά για να χρησιμοποιούνται μαζί, συνεπώς μη χρησιμοποιείτε άλλες συσκευές.

### **ΟΔΗΓΙΕΣ ΛΕΙΤΟΥΡΓΙΑΣ**



**ΣΗΜΕΙΩΣΗ:** Προτού χρησιμοποιήσετε το εργαλείο, διαβάστε προσεκτικά το βιβλίο οδηγιών.

## Προβλεπόμενη χρήση

Το μηχάνημα προορίζεται για την κοπή, το ξεχόντρισμα και το βούρτσισμα υλικών από μέταλλο και πετρώματα χωρίς τη χρήση νερού. Για την κοπή μετάλλων πρέπει να χρησιμοποιήσετε ένα ειδικό προφυλακτήρα κοπής (ειδικό εξάρτημα).

## Συναρμολόγηση

1. Τοποθετήστε το προστατευτικό όπως απαιτείται (Εικ. Α1)

Πατήστε και κρατήστε το κουμπί ασφάλισης ατράκτου, συναρμολογήστε τον τροχό και τη φλάντζα, κατόπιν χρησιμοποιήστε το εξαγωνικό κλειδί για τη σύσφιξη. (Εικ. Α2)

**ΣΗΜΕΙΩΣΗ:** Πάντα να βεβαιώνετε ότι το υλικό εργασίας είναι γερά πιασμένο για να αποφύγετε τυχόν μετακίνησή του.

Ο γωνιακός τροχός μπορεί να λειτουργεί με ατράκτους τύπου πεταλούδας όπως είναι οι δίσκοι EZ-Lock®

της Dremel®. Τα Dremel και EZ-Lock είναι εμπορικά σήματα της Robert Bosch Tool Corporation. (Εικ. Α3)

2. Συνδέστε το γωνιακό τροχό στην υποδοχή. (Εικ. Β)



**ΠΡΟΕΙΔΟΠΟΙΗΣΗ:** Πριν τη λειτουργία εξασφαλίστε ότι το κουμπί ελέγχου ταχύτητας στην υποδοχή βρίσκεται στη θέση «Min» (Ελάχ.). (Βλ. Εικ. C)

## ΟΔΗΓΙΕΣ ΛΕΙΤΟΥΡΓΙΑΣ

1. Βεβαιωθείτε ότι το κουμπί ελέγχου ταχύτητας έχει ρυθμιστεί στο «Min». Πιάστε το εργαλείο από τη λαβή. Πιέστε τον διακόπτη on/off στην υποδοχή και αυτόν στον γωνιακό τροχό για να εκκινήσετε το μηχάνημα. (Εικ. D)

**Προσοχή:** Μη χρησιμοποιείτε κατεστραμμένα ή φθαρμένα αξεσουάρ.

Εξασφαλίστε ότι το μηχάνημα είναι σε άψογη κατάσταση.

**Προσοχή:** Πάντα να ξεκινάτε χωρίς φορτίο για να πετύχετε την μέγιστη ταχύτητα και μετά ξεκινήστε να δουλεύετε. Μην ασκείτε υπερβολική πίεση επαφής! Η σωστή και ομοιόμορφη ταχύτητα διευκολύνει την καλύτερη απόδοση.

2. Ρυθμίστε την ταχύτητα όπως απαιτείται. (Εικ. Ε)

**Σημείωση:** Μετά τη χρήση πατήστε τον διακόπτη on/off στην υποδοχή και αυτόν στον γωνιακό τροχό για να απενεργοποιήσετε το μηχάνημα και να το αποσυνδέσετε από την υποδοχή. Για λόγους ασφάλειας συστήνεται να ρυθμίζετε το κουμπί ελέγχου ταχύτητας στη θέση «Min» (Ελάχ.) μόλις ολοκληρώσετε τη λειτουργία

3. Αντικαταστήστε το δίσκο. (Εικ. F)

Πατήστε και κρατήστε το κουμπί ασφάλισης ατράκτου και χρησιμοποιήστε το εξαγωνικό κλειδί για το λασκάρισμα.

**Προσοχή:** Πριν αλλάξετε αξεσουάρ, εξασφαλίστε ότι το μηχάνημα είναι απενεργοποιημένο και αποσυνδεδεμένο από την υποδοχή ή την μπαταρία.

**Προσοχή:** Το εργαλείο συνοδεύεται από 2 εφεδρικές βίδες για το προστατευτικό και 1 εφεδρική φλάντζα λάμας, για την περίπτωση που χαθούν τα γνήσια εξαρτήματα.



**ΠΡΟΣΟΧΗ!** Μη χρησιμοποιείτε ποτέ δίσκους κοπής για εργασίες

ξεχονδρίσματος.

## **ΕΡΓΑΣΙΕΣ ΣΥΝΤΗΡΗΣΗΣ**

**Αφαιρέστε την μπαταρία πριν εκτελέσετε οποιαδήποτε ρύθμιση, επισκευή ή συντήρηση.**

Το μηχανικό σας εργαλείο δεν περιλαμβάνει εξαρτήματα που να επιδέχονται εργασίες συντήρησης από τον χρήστη. Ποτέ μη χρησιμοποιήσετε νερό ή χημικά καθαριστικά για να καθαρίσετε το μηχανικό σας εργαλείο. Για να το καθαρίσετε, σκουπίστε το με στεγνό πανί. Πρέπει πάντοτε να φυλάσσετε το μηχανικό σας εργαλείο σε χώρο χωρίς υγρασία. Οι σχισμές εξαερισμού του μοτέρ πρέπει να διατηρούνται καθαρές. Πρέπει να ξεσκονίζετε τακτικά όλα τα κουμπιά λειτουργιών. Περιστασιακά μπορείτε να βλέπετε σπινθήρες μέσα από τις σχισμές εξαερισμού. Πρόκειται για φυσιολογικό φαινόμενο που δεν θα προκαλέσει ζημιά στο μηχανικό σας εργαλείο.

## **ΠΡΟΣΤΑΣΙΑ ΤΟΥ ΠΕΡΙΒΑΛΛΟΝΤΟΣ**



Η απόρριψη αποβλήτων ηλεκτρικού εξοπλισμού δεν πρέπει να γίνεται μαζί με τα οικιακά απορρίμματα. Θα πρέπει να τα δίνετε για ανακύκλωση όπου υπάρχουν οι ανάλογες εγκαταστάσεις. Ζητήστε συμβουλές περί ανακύκλωσης από τις τοπικές σας αρχές ή από το κατάστημα λιανικής πώλησης του εξοπλισμού σας.

## **ΔΗΛΩΣΗ ΣΥΜΜΟΡΦΩΣΗΣ**

Εμείς,  
Positec Germany GmbH  
Grüner Weg 10, 50825 Cologne, Germany

δηλώνουμε ότι το προϊόν  
Περιγραφή **Τροχιστικά μπαταρίας**  
Τύπος **WX741 WX741.X (741-χαρακτηρισμός μηχανήματος, αντιπροσωπ.**  
**Γωνιακός τροχιστής)**  
Λειτουργία **ΠΕΡΙΦΕΡΕΙΑΚΗ ΚΑΙ ΠΛΕΥΡΙΚΗ ΛΕΙΑΝΣΗ**  
**ΓΥΑΛΟΧΑΡΤΑΡΙΣΜΑ**

συμμορφώνεται προς τις Οδηγίες που ακολουθούν:

**2006/42/EC**  
**2011/65/EU & (EU) 2015/863**  
**2014/30/EU**

Πρότυπα συμμόρφωσης

**EN 55014-1**  
**EN 55014-2**  
**EN 60745-1**  
**EN 60745-2-3**

Το πρόσωπο που έχει εξουσιοδότηση να συντάξει το τεχνικό αρχείο,  
Όνομα Marcel Filz

**Διεύθυνση Positec Germany GmbH**  
**Grüner Weg 10, 50825 Cologne, Germany**



2020/07/22  
Allen Ding  
Βοηθός Αρχιμηχανικός,  
Δοκιμές & Πιστοποιήσεις  
Positec Technology (China) Co., Ltd  
18, Dongwang Road, Suzhou Industrial  
Park, Jiangsu 215123, P. R. China

## TERMÉKBIZTONSÁG

### ELEKTROMOS KÉZISZERSZÁMOK BIZTONSÁGOS HASZNÁLATÁVAL KAPCSOLATOS ÁLTALÁNOS FIGYELMEZTETÉSEK



**FIGYELEM:** Olvasson el minden biztonsági figyelmeztetést és valamennyi utasítást. A figyelmeztetések és utasítások figyelmen kívül hatása áramütést, tüzet és/ vagy súlyos sérülést eredményezhet.

**Őrizzen meg minden figyelmeztetést és utasítást, a jövőben szüksége lehet ezekre.**

A figyelmeztetésekben használatos "elektromos kéziszerszám" kifejezés az ön hálózatról üzemeltetett (vezetékes) elektromos kéziszerszámára vagy akkumulátoros (vezeték nélküli) elektromos kéziszerszámára vonatkozik.

#### 1) A MUNKATERÜLET BIZTONSÁGA

- a) **A munkaterületet tartsa tisztán és jól megvilágítva.** A zsúfolt vagy sötét munkaterület balesetveszélyeztetéssel vezethet.
- b) **Ne üzemeltessen elektromos kéziszerszámot robbanékony légkörben, például gyúlékony folyadékok, gázok vagy por jelenléte mellett.** Az elektromos kéziszerszámok használata során szikrák keletkeznek, amelyek hatására a por vagy gáz kigyulladhat.
- c) **Elektromos kéziszerszámok működtetése közben tartsa távol a gyermekeket és bámészködőket.** A figyelmeztetések elterelése kontrollvesztést eredményezhet.

HU

166

#### 2. ELEKTROMOS BIZTONSÁG

- a) **Az elektromos kéziszerszámok dugójának illeszkednie kell a dugaljba. Soha, semmilyen módon ne módosítsa a dugót. Földelt elektromos kéziszerszámokkal ne használjon adaptert.** Ha nem módosított dugókat és megfelelő dugaljat használ, azzal csökkenti az áramütés kockázatát.
- b) **Ne érintse meg a földelt felületeket, például csöveket, radiátorokat, tűzhelyeket vagy hűtőszekrényeket.** Ha a test földelt, nagyobb az áramütés kockázata.
- c) **Ne tegye ki esőnek vagy nedves körülményeknek az elektromos kéziszerszámokat.** Ha egy elektromos kéziszerszámba víz kerül, megnő az áramütés kockázata.
- d) **Vigyázzon a szerszám kábelére. Soha ne hordozza, húzogassa vagy húzza ki az áramból az elektromos kéziszerszámot a kábelnél fogva. A kábelt tartsa távol a hőtől, olajtól, éles peremektől vagy mozgó részekről.** A sérült vagy összegubancolódott kábel növeli az áramütés kockázatát.
- e) **Ha az elektromos kéziszerszámot szabadterben üzemelteti, használjon külső használatra alkalmas hosszabbítót.** A külső használatra alkalmas kábel használatával csökken az áramütés kockázata.
- f) **Ha elkerülhetetlen, hogy az elektromos kéziszerszámot nedves helyen működtesse, használjon maradékáram-működtetésű megszakító (RCD) védelemmel rendelkező áramforrást.** A maradékáram-működtetésű megszakító használata csökkenti az áramütés kockázatát.

### 3. SZEMÉLYI BIZTONSÁG

- a) **Az elektromos kéziszerszám működtetése közben maradjon éber, figyeljen arra, amit csinál, és használja a józan eszt. Ne működtesse az elektromos kéziszerszámot, ha fáradt, illetve gyógyszerek, alkohol vagy drogok hatása alatt áll.** *Egy pillanatnyi figyelmetlenség az elektromos kéziszerszámok működtetése közben súlyos sérülésekhez vezethet.*
- b) **Használjon személyi védőfelszereléseket. Mindig használjon szemvédelmet.** *A személyi védőfelszerelés, például pormaszok, csúszásmentes biztonsági lábbeli, védősisak vagy szükség esetén hallásvédelem használatával csökkenthető a személyi sérülések kockázata.*
- c) **Kerülje el, hogy a szerszám véletlenül működésbe lépjen. Mielőtt az elektromos kéziszerszámot áramhoz csatlakoztatná, behelyezné az akkumulátort, felvenné vagy vinné a szerszámot ellenőrizze, hogy a kapcsoló "ki" helyzetbe legyen állítva.** *Ha a szerszám hordozásakor ujját a kapcsolón tartja, vagy áram alá helyezi a bekapcsolt készüléket, az balesetekhez vezethet.*
- d) **Mielőtt az elektromos kéziszerszámot bekapcsolná, távolítson el róla minden állítókulcsot.** *Ha az elektromos kéziszerszám forgórészein állítókulcs marad, az személyi sérüléshez vezethet.*
- e) **Ne próbáljon túl messzire nyúlni. Mindig vigyázzon, hogy stabilan álljon, és őrizze meg egyensúlyát.** *Ez segít, hogy váratlan helyzetekben uralja az elektromos kéziszerszámot.*
- f) **Viseljen megfelelő öltözetet. Ne viseljen bő ruházatot vagy hosszú ékszert. Haját, ruházatát és kesztyűjét tartsa a mozgó alkatrészekről távol.** *A bő ruházatot, hosszú ékszert vagy hosszú hajat bekaphatják a mozgó elemek.*
- g) **Ha a szerszámhoz porszívó vagy -gyújtó csatlakoztatható, vigyázzon, hogy ezeket csatlakoztassa és megfelelően használja.** *A porgyűjtő használatával csökkenthetőek a porral kapcsolatos kockázatok.*

### 4. AZ ELEKTROMOS KÉZISZERSZÁM HASZNÁLATA ÉS KARBANTARTÁSA

- a) **Ne erőltesse az elektromos kéziszerszámot. Mindig megfelelő elektromos kéziszerszámot használjon.** *Ha a megfelelő elektromos kéziszerszámot használja, azzal a rendeltetési területén jobban és biztonságosabban elvégezhető a munka.*
- b) **Ne használja az elektromos kéziszerszámot, ha azt nem lehet kikapcsolni.** *Ha egy elektromos kéziszerszám nem szabályozható a kapcsolóval, az veszélyes, és javításra szorul.*
- c) **Mielőtt a szerszámot beállítaná, tartozékokat cserélne, illetve tároláskor húzza ki a dugót az áramforrásból, és/vagy vegye ki az akkumulátort az elektromos kéziszerszámából.** *Ezzel a megelőző biztonsági intézkedésekkel csökken annak a kockázata, hogy a kéziszerszám véletlenül bekapcsoljon.*
- d) **Az elektromos kéziszerszámokat használaton kívül tartsa a gyermekektől távol, és ne hagyja, hogy a szerszámot vagy ezeket az utasításokat nem ismerő személyek működtessék azt.** *A tapasztalatlan felhasználók kezében az elektromos kéziszerszámok veszélyessé válnak.*
- e) **Tartsa karban az elektromos kéziszerszámokat. Ellenőrizze, hogy a mozgó elemek megfelelően helyezkednek-e el és nem szorultak-e be, az alkatrészek**

**épek, és semmilyen más hiba nincs kihatással az elektromos kéziszerszám működésére. Ha sérülést talál, használat előtt javíttassa meg a szerszámot.** A nem megfelelően karbantartott elektromos kéziszerszámok sok balesetet okoznak.

- f) A vágószerszámokat tartsa tisztán, és figyeljen, hogy élesek maradjanak.** A megfelelően karbantartott, éles vágószerszámok ritkábban akadnak meg, és egyszerűbben irányíthatóak.
- g) Az elektromos kéziszerszámot, a kiegészítőket és fejeket használja a fenti utasításoknak megfelelően, figyelembe véve a munkakörülményeket és az elvégzendő munkát.** Ha az elektromos kéziszerszámot nem rendeltetésszerűen használja, az veszélyhelyzetet teremthet.

## **5. AZ AKKUMULÁTOROS KÉZISZERSZÁM HASZNÁLATA ÉS KARBANTARTÁSA**

- a) Csak a gyártó által javasolt töltővel töltsse fel.** Ha egy adott akkumulátorhoz megfelelő töltőt másik akkumulátorral használ, az tűzveszélyes lehet.
- b) Az elektromos kéziszerszámokat csak a kijelölt akkumulátorokkal használja.** Ha más akkumulátorokat használ, az sérülés- és tűzveszélyes.
- c) Az akkumulátorokat használaton kívül tartsa a fémtárgyaktól, például gemkapcsoktól, pénzérméktől, kulcsoktól, szögektől, csavaroktól vagy más kis fémtárgyaktól távol, mert ezek összekapcsolhatják a pólusokat.** Az akkumulátor pólusainak rövidzárlata égés- és tűzveszélyes.
- d) Nem megfelelő körülmények között az akkumulátorból folyadék szivároghat; kerülje az érintkezést ezzel a folyadékkal. Véletlen érintkezés esetén mossa le vízzel. Ha a folyadék szembe kerül, mossa ki vízzel, és forduljon orvoshoz.** Az akkumulátorból szivárgó folyadék irritációt vagy égési sérülést okozhat.

## **6. SZERVIZ**

- a) Az elektromos kéziszerszámot csak képzett szerelő javíthatja megfelelő cserealkatrészekkel.** Ez biztosítja az elektromos kéziszerszám biztonságos működését.

## **BIZTONSÁGI UTASÍTÁSOK VALAMENNYI MŰVELETHEZ**

**Csiszolásra vagy csiszoló-daraboló műveletekre vonatkozó biztonsági utasítások:**

- a) Ez szerszám sarokcsiszolóként vagy darabolószerszámként használható. Ügyeljen minden figyelmeztető jelzésre, előírásra, ábrára és adatra, amelyet az elektromos kéziszerszámmal együtt megkapott.** Ha nem tartja be a következő előírásokat, akkor ez áramütéshez, tűzhöz és/vagy súlyos személyi sérülésekhez vezethet.
- b) Ezt az elektromos kéziszerszámot nem javasoljuk finomcsiszoláshoz, drótkéfézéshez és fényezéshez.** Az elektromos kéziszerszám számára elő nem irányzott használat veszélyeztetésekhez és személyi sérülésekhez vezethet.
- c) Ne használjon olyan tartozékokat, amelyeket a gyártó ehhez az elektromos kéziszerszámmal nem irányzott elő és nem javasolt.** Az a tény, hogy a tartozékok rögzíteni tudja az elektromos kéziszerszámmra, nem garantálja annak biztonságos alkalmazását.



- d) A betétszerszám megengedett fordulatszámának legalább akkorának kell lennie, mint az elektromos kéziszerszámon megadott legnagyobb fordulatszám.** *A megengedettnél gyorsabban forgó tartozékok széttörhetnek és kirepülhetnek.*
- e) A betétszerszám külső átmérőjének és vastagságának meg kell felelnie az Ön elektromos kéziszerszáman megadott méreteknél.** *A hibásan méretezett betétszerszámokat nem lehet megfelelően eltakarni, vagy irányítani.*
- f) A menetes betéttel ellátott betétszerszám menetének meg kell felelnie az orsó menetének.** *A karima segítségével befogásra kerülő betétszerszámok esetén a betétszerszám furatátmérőjének pontosan meg kell felelnie a karima befogási átmérőjének.* *Az olyan betétszerszámok, amelyek nem kerülnek pontosan rögzítésre az elektromos kéziszerszámmal, egyenetlenül forognak, erősen berezegnek és a készülék feletti uralom megszűnéséhez vezethetnek.*
- g) Ne használjon megrongálódott betétszerszámokat.** *Vizsgálja meg minden egyes használat előtt a betétszerszámokat: ellenőrizze, nem pattogzott-e le és nem repedt-e meg a csiszolókorong, nincs-e eltörve, megrepedve, vagy nagy mértékben elhasználódva a csiszoló tányér. Ha az elektromos kéziszerszám vagy a betétszerszám leesik, vizsgálja felül, nem rongálódott-e meg, vagy használjon egy hibátlan betétszerszámot. Miután ellenőrizte, majd behelyezte a készülékbe a betétszerszámot, tartózkodjon Ön sajátmaga és minden más a közelben található személy is a forgó betétszerszám síkján kívül és járassa egy percig az elektromos kéziszerszámot a legnagyobb fordulatszámmal. A megrongálódott betétszerszámok ezalatt a próbaidő alatt általában már széttörnek.*
- h) Viseljen személyi védőfelszerelést. Használjon az alkalmazásnak megfelelő teljes védőálarcot, szemvédőt vagy védőszemüveget. Amennyiben célszerű, viseljen porvédő álarcot, zajtompító fülvédőt, védő kesztyűt vagy különleges kötényt, amely távol tartja a csiszolószerszám- és anyagrészecskéket.** *Mindenképpen védje meg a szemét a kirepülő idegen anyagoktól, amelyek a különböző alkalmazások során keletkeznek. A por- vagy védőálarcnak meg kell szűrnie a használat során keletkező port. Ha hosszú ideig ki van téve az erős zaj hatásának, elvesztheti a hallását.*
- i) Ügyeljen arra, hogy a többi személy biztonságos távolságban maradjon az Ön munkaterületétől. Minden olyan személynek, aki belép a munkaterületre, személyi védőfelszerelést kell viselnie.** *A munkadarab letört részei vagy a széttört betétszerszámok kirepülhetnek és a közvetlen munkaterületen kívül és személyi sérülést okozhatnak.*
- j) Az elektromos kéziszerszámot csak a szigetelt fogantyúfelületeknél fogva tartsa, ha olyan munkát végez, amelynek során a betétszerszám feszültség alatt álló, kívülről nem látható vezetékhez.** *Ha a berendezés egy feszültség alatt álló vezetékhez ér, a berendezés fémrészei szintén feszültség alá kerülhetnek és áramütéshez vezethetnek.*
- k) Sohase tegye le az elektromos kéziszerszámot, mielőtt a betétszerszám teljesen leállna.** *A forgásban lévő betétszerszám megérintheti a támasztó felületet, és Ön ennek következtében könnyen elvesztheti az uralmát az elektromos kéziszerszám felett.*

- l) Ne járassa az elektromos kéziszerszámot, miközben azt a kezében tartja.**  
*A forgó betétszerszám egy véletlen érintkezés során bekaphatja a ruháját és a betétszerszám belefűródhat a testébe.*
- m) Tisztítsa meg rendszeresen az elektromos kéziszerszáma szellőzőnyílásait.**  
*A motor ventilátora beszívja a port a házba, és nagyobb mennyiségű fémpor felhalmozódása elektromos veszélyekhez vezethet.*
- n) Ne használja az elektromos kéziszerszámot éghető anyagok közelében.** *A szikrák ezeket az anyagokat meggyújthatják.*
- o) Ne használjon olyan betétszerszámokat, amelyek alkalmazásához folyékony hűtőanyagra van szükség.** *Víz és egyéb folyékony hűtőanyagok alkalmazása áramütéshez vezethet.*
- p) Működtetés közben kezét a nyélen kell tartania.** *A kontrollvesztés személyi sérülést eredményezhet.*

## **TOVÁBBI BIZTONSÁGI ELŐÍRÁSOK AZ ÖSSZES MŰVELETRE VONATKOZÓAN**

### **Visszarúgás és megfelelő figyelmeztető tájékoztatók**

A visszarúgás a beékelődő vagy leblokkoló forgó betétszerszám, például csiszolókorong, csiszoló tányér, drótkefe stb. Hirtelen reakciója. A beékelődés vagy leblokkolás a forgó betétszerszám hirtelen leállításához vezet. Ez az irányítatlan elektromos kéziszerszámot a betétszerszámnak a leblokkolási ponton fennálló forgási irányával szembeni irányban felgyorsítja.

Ha például egy csiszolókorong beékelődik, vagy leblokkol a megmunkálásra kerülő munkadarabban, a csiszolókorongnak a munkadarabba bemerülő éle leáll és így a csiszolókorong kiugorhat vagy egy visszarúgást okozhat. A csiszolókorong ekkor a korongnak a leblokkolási pontban fennálló forgásirányától függően a kezelő személy felé, vagy attól távolodva mozog. A csiszolókorongok ilyenkor el is törhetnek.

Egy visszarúgás az elektromos kéziszerszám hibás vagy helytelen használatának következménye. Ezt az alábbiakban leírásra kerülő megfelelő óvatossági intézkedésekkel meg lehet gátolni.

- a) Tartsa szorosan fogva az elektromos kéziszerszámot, és hozza a testét és a karjait olyan helyzetbe, amilyenben fel tudja venni a visszaütő erőket. Használja mindig a pótfogantyút, amennyiben létezik, hogy a lehető legjobban tudjon uralkodni a visszarúgási erők, illetve felfutáskor a reakciós nyomaték felett.** *A kezelő személy megfelelő óvatossági intézkedésekkel uralkodni tud a visszarúgási és reakcióerők felett.*
- b) Sohase vigye a kezét a forgó betétszerszám közelébe.** *A betétszerszám egy visszarúgás esetén a kezéhez érhet.*
- c) Kerülje el a testével azt a tartományt, ahová egy visszarúgás az elektromos kéziszerszámot mozgatja.** *A visszarúgás az elektromos kéziszerszámot a csiszolókorongnak a leblokkolási pontban fennálló forgásirányával ellentétes irányba hajtja.*
- d) A sarkok és élek közelében különösen óvatosan dolgozzon, akadályozza meg, hogy a betétszerszám lepattanjon a munkadarabról, vagy beékelődjön a munkadarabba.** *A forgó betétszerszám a sarkoknál, éléknél és lepattanás*

esetén könnyen beékelődik. Ez a készülék feletti uralom elvesztéséhez, vagy egy visszarugáshoz vezet.

- e) **Ne használjon fafűrészlapot, vagy fogazott fűrészlapot.** Az ilyen betétszámok gyakran visszarugáshoz vezetnek, vagy a kezelő elvesztheti az uralmát az elektromos kéziszerszám felett.

## **KÜLÖN FIGYELMEZTETÉSEK ÉS TÁJÉKOZTATÓ A CSISZOLÁSHOZ ÉS DARABOLÁSHOZ** **Csiszolásra vagy csiszoló-daraboló műveletekre vonatkozó konkrét biztonsági utasítások:**

- a) **Kizárólag az Ön elektromos kéziszerszámához engedélyezett csiszolótesteket és az ezen csiszolótestekhez előírányzott védőbúrákat használja.** A nem az elektromos kéziszerszámhoz szolgáló csiszolótesteket nem lehet kielégítő módon letakarni és ezért ezek nem biztonságosak.
- b) **A peremes csiszolókorongokat úgy kell felszerelni, hogy a csiszolófelületük ne álljon ki a védőburkolat szélének a síkjából.** Egy szakszerűtlenül felszerelt csiszolókorongot, amely kiáll a védőburkolat szélésnek a síkjából, nem lehet kielégítő módon letakarni.
- c) **A védőbúrát biztonságosan kell felszerelni az elektromos kéziszerszámra és úgy kell beállítani, hogy az a lehető legnagyobb biztonságot nyújtsa, vagyis a csiszolótestnek csak a lehető legkisebb része mutasson a kezelő felé.** A hasítókorongok arra vannak méretezve, hogy az anyagot a korong élével munkálják le. Az ilyen csiszolótestekre ható oldalirányú erő a csiszolótest töréséhez vezethet.
- d) **A csiszolótesteket csak az azok számára javasolt célokra szabad használni. Például: Sohase csiszoljon egy hasítókorong oldalsó felületével.** A hasítókorongok arra vannak méretezve, hogy az anyagot a korong élével munkálják le. Az ilyen csiszolótestekre ható oldalirányú erő a csiszolótest töréséhez vezethet.
- e) **Használjon mindig hibátlan, az Ön által választott csiszolókorongnak megfelelő méretű és alakú befogókarimát.** A megfelelő karimák megtámasztják a csiszolókorongot és így csökkentik a csiszolókorong eltörésének veszélyét. A hasítókorongokhoz szolgáló karimák különbözhetnek a csiszolókorongok számára szolgáló karimáktól.
- f) **Ne használjon nagyobb elektromos kéziszerszámokhoz szolgáló elhasználdott csiszolótesteket.** A nagyobb elektromos kéziszerszámokhoz szolgáló csiszolókorongok nincsenek a kisebb elektromos kéziszerszámok magasabb fordulatszámára méretezve és széttörhetnek.

## **TOVÁBBI KÜLÖNLEGES FIGYELMEZTETŐ TÁJÉKOZTATÓ A DARABOLÁSHOZ:**

- a) **Kerülje el a hasítókorong leblokkolását, és ne gyakoroljon túl erős nyomást a készülékre. Ne végezzen túl mély vágást.** A túlterhelés megnöveli a csiszolótest igénybevételét és beékelődési vagy leblokkolási hajlamát és visszarugáshoz vagy a csiszolótest töréséhez vezethet.
- b) **Kerülje el a forgó hasítókorong előtti és mögötti tartományt.** Ha a hasítókorongot a munkadarabban magától eltávolodva mozgatja, akkor az elektromos kéziszerszám a forgó koronggal visszarugás esetén közvetlenül Ön felé pattan.

- c) **Ha a hasítókorong beékelődik, vagy ha Ön megszakítja a munkát, kapcsolja ki az elektromos kéziszerszámot és tartsa azt nyugodtan, amíg a korong teljesen leáll. Sohase próbálja meg kihúzni a még forgo hasítókorongot a vágásból, mert ez visszarugáshoz vezethet.** *Határozza meg és hárítsa el a beékelődés okát.*
- d) **Addig ne kapcsolja ismét be az elektromos kéziszerszámot, amíg az még benne van a munkadarabban. Várja meg, amíg a hasítókorong eléri a teljes fordulatszámát, mielőtt óvatosan folytatná a vágást.** *A korong ellenkező esetben beékelődhet, kiugorhat a munkadarabból, vagy visszarúgáshoz vezethet.*
- e) **Támassza fel a lemezeket vagy nagyobb munkadarabokat, hogy csökkentsen egy beékelődő hasítókorong következtében fellépő visszarúgás kockázatát.** *A nagyobb munkadarabok saját súlyuk alatt meghajolhatnak. A munkadarabot mindkét oldalán, és mind a vágási vonal közelében, mind a szélénél alá kell támasztani.*
- f) **Ha egy meglévő falban, vagy más be nem látható területen hoz létre „táska alakú beszúrást”, járjon el különös óvatossággal.** *Az anyagba behatoló hasítókorong gáz- vagy vízvezetékbe, elektromos vezetékbe vagy más tárgyakba ütközhet, amelyek visszarúgást okozhatnak.*

#### **CSISZOLÁSI MŰVELETEKRE VONATKOZÓ BIZTONSÁGI FIGYELMEZTETÉSEK:**

- a) **Ne használjon túl nagy méretű csiszolópapírt. Kövesse a gyártó ajánlásait a csiszolópapír kiválasztásakor.** *A csiszolókoronon túllógó papír elszakadhat, beszorulhat, a korong elrepedését vagy visszarúgást okozhat.*

HU







172

#### **AZ AKKUMULÁTORRAL KAPCSOLATOS BIZTONSÁGI FIGYELMEZTETÉSEK**

- a) **Az akkumulátort ne szedje szét, ne nyissa fel és ne vágja meg.**
- b) **Ne zárja rövidre az akkumulátort. Az akkumulátorokat ne tárolja olyan dobozban vagy fiókban, ahol rövidre zárhatják egymást, vagy valamilyen vezető anyag a rövidzárlatukat okozhatja.** *Az akkumulátorokat használaton kívül tartsa a fémtárgyaktól, például gemkapcsoktól, pénzérméktől, kulcsoktól, szögektől, csavaroktól vagy más kis fémtárgyaktól távol, mert ezek összekapcsolhatják a pólusokat. Az akkumulátor pólusainak rövidzárlata égés- és tűzveszélyes.*
- c) **Ne tegye ki hőnek vagy tűznek az akkumulátort. Ne tárolja közvetlen napfényben.**
- d) **Az akkumulátort ne tegye ki ütésnek.**
- e) **Ha az akkumulátor szivárog, vigyázzon, hogy a folyadék ne kerüljön a bőrre vagy szembe. Amennyiben a bőrre vagy szembe kerül, az érintett területet mossa le bő vízzel, és forduljon orvoshoz.**
- f) **Az akkumulátor vagy egy cella lenyelése esetén azonnal forduljon orvoshoz.**
- g) **Vigyázzon, hogy az akkumulátor tiszta és száraz maradjon.**
- h) **Ha az akkumulátor pólusaira szennyeződés kerül, azt egy tiszta, száraz ruhával törölje le.**
- i) **Az akkumulátort használat előtt fel kell tölteni. A töltést mindig az utasításoknak megfelelően, helyes eljárást használva végezze.**
- j) **Használaton kívül ne hagyja töltőn az akkumulátort.**

- k) Hosszan tartó tárolást követően a maximális teljesítmény elérése érdekében szükséges lehet, hogy az akkumulátort többször feltöltse és lemerítse.
- l) Csak a Worx által javasolt töltővel töltsse fel. Kizárólag a készülékhez való használatra mellékelt töltőt használja.
- m) Ne használjon a készülékkel való használatra tervezettől eltérő akkumulátort.
- n) Az akkumulátor gyermekektől távol tartandó.
- o) Őrizze meg a termékhez mellékelt utasításokat, a későbbiekben szüksége lehet ezekre.
- p) Amikor a szerszámot nem használja, vegye ki belőle az akkumulátort.
- q) Ártalmatlanításnál megfelelően járjon el.
- r) Ne helyezzen be különböző gyártóktól származó, illetve eltérő kapacitású, méretű vagy típusú akkukat a készülékbe.
- s) Az akkucsomag csomagolását csak közvetlenül a használat előtt távolítsa el.
- t) Figyeljen az akkun látható (+) és mínusz (–) polarítású jelzésekre az akku előírt használata érdekében.

## SZIMBÓLUMOK

	A sérülésveszély csökkentése érdekében a felhasználónak el kell olvasnia az utasításokat
	Figyelmeztetés
	Viseljen szemvédőt
	Viseljen fülvédőt
	Viseljen pormaszkot
	Ne dobja tűzbe
	Ha nem megfelelően kezelik, az akkumulátor beléphet a vízkörbe, és károsíthatja az ökoszisztémát. Ne dobja a használt elemeket nem rendezett hulladékként.



Lítium-ion akkumulátor, amelyet az összes elemcsomag és az akkumulátorcsomag "külön gyűjtésének" jelzésével jelöltek. Ezután újrahasznosítják vagy eltávolítják a környezeti hatás csökkentése érdekében. Az akkumulátorcsomagok ártalmas lehetnek a környezetre és az emberi egészségre, mert káros anyagokat tartalmaznak.



A leselejtezett elektromos készülékek nem dobhatók ki a háztartási hulladékkal. Ha van a közelben elektromos hulladék gyűjtő udvar, vigye oda a készüléket. Az újrahasznosítási lehetőségekről tájékozódjon a helyi hatóságoknál vagy a kereskedőnél.

## AZ ALKATRÉSZEK LISTÁJA

1. **KI-/BEKAPCSOLÓ GOMB**
2. **TENGYRÖGZÍTŐ GOMB**
3. **KORONGVÉDŐLAP**
4. **KERÉK**
5. **KARIMA**
6. **CSAVAR**
7. **IMBUSZKULCS ( M4)**
8. **6,4MM-ES PILLANGÓ-TÍPUSÚ PENGEILLESZTŐ ADAPTER**

**Nem minden készülék tartalmazza valamennyi, a fentiekben felsorolt alkatrészt.**

## MŰSZAKI ADATOK

Típus **WX741 WX741.X (741- a szerszám jelölése, sarokcsiszolót jelöl)**

	WX741 WX741.X*
Feszültség	20 V  Max**
Motortípus	Kefe nélküli
Terhelés nélküli sebesség	14000-24000/min
Korongméret	50 mm
	38 mm

Korongfurat	10 mm (csak 50 mm-es pengéhez)
	6.4 mm-es pillangó típusú adapterrel (csak 38 mm-es pengéhez)
Kerék	M4
A készülék súlya ( Meztelen eszköz)	130 g

\* X = 1-99, A-Z, M1-M9 csak különféle vásárlókra vonatkozik, ezek között a modellek között nincs biztonsági változás.

\*\* Terhelés nélküli feszültség. Az akkumulátor kezdő feszültsége maximum 20 volt. A névleges feszültség 18 volt.

## ZAJÉRTÉKEK

A-súlyozású hangnyomásszint	$L_{pA}$ : 75.2 dB(A)
A-súlyozású hangerő	$L_{WA}$ : 86.2 dB(A)
$K_{pA}$ & $K_{WA}$	3 dB(A)
<b>Viseljen fülvédőt.</b>	

HU

175

## REZGÉSÉRTÉKEK

Az EN60745 szabvány szerint meghatározott összes rezgés (háromtengelyű vektoriális összeg) a következő:

felületcsiszolás vagy dörzsvágás	Rezgés kibocsátás $a_{hAG} = 2.931 \text{ m/s}^2$
	Bizonytalanság $K = 1.5 \text{ m/s}^2$
Tárcsacsiszolás	Rezgés kibocsátás $a_{hDS} = 3.116 \text{ m/s}^2$
	Bizonytalanság $K = 1.5 \text{ m/s}^2$

A hivatalos összesített rezgésszint a szerszámok összehasonlítására, illetve a kitérés előzetes felmérésére használható.



**FIGYELEM:** Az elektromos kéziszerszám használata során a rezgés kibocsátás eltérhet a fenti értéktől attól függően, hogy a szerszámot hogyan használják. Az érték függhet az alábbiaktól:

Hogyan használják a szerszámot, milyen anyagokat vágnak vagy fúrnak.

Az eszköz jó állapotban van-e, megfelelően karbantartják-e.

Megfelelő tartozékokat használnak-e az eszközhöz, vigyáznak-e, hogy hegyes legyen és jó állapotban maradjon.

A markolat megfelelően rögzül-e, használnak-e rezgéscsillapító tartozékokat.

A szerszámot rendeltetésszerűen, kialakításának és a jelen utasításoknak megfelelően használják-e.

### **Ha a szerszámot nem kezelik megfelelően, kéz-kar vibrációs szindrómát okozhat.**



**FIGYELEM:** A pontosság érdekében az expozíciós szint becslött értékéhez a valós használati körülmények között figyelembe kell venni a működési ciklus valamennyi elemét, így azt az időt is, amikor a szerszám ki van kapcsolva, és amikor üresjáratban működik. Ez a teljes munkaidőszak viszonylatában jelentősen csökkentheti az expozíciós szintet.

A rezgéskockázatnak való kitettséget az alábbiakkal csökkentheti:

MINDIG éles vésőt, pengét, és hegyes fúrófejet használjon.

Az eszközt jelen utasításoknak megfelelően tartsa karban, és vigyázzon a megfelelő kenésre (ahol erre szükség van).

Ha rendszeresen használja az eszközt, vásároljon rezgéscsillapító tartozékokat.

Úgy tervezze meg a munkáját, hogy a magas rezgésszámú eszközök használatát igénylő feladatokat több napra ossza el.

HU

176

<b>Kategória</b>	<b>Modell</b>	<b>Mapacitás</b>
20V Hub/HubX	WA7160	Bemenet: 20 V  10 A Max. Kimenet: 20 V  10 A Max.
	WA7161	Bemenet: 20 V  10 A Max. Kimenet: 20 V  10 A Max. Vagy Kimenet: 5 V  2 A (USB port)

Javasoljuk, hogy kiegészítőket vásároljon az üzletből, ahol az eszközöket értékesítik. További részletek a kiegészítő csomagban találhatóak. Az áruház munkatársai segítséget és tanácsot adhatnak Önnek.

A MakerX szerszám sorozat és a 20 V Hub/HubX speciális tervezésük alapján együtt használhatóak, ezért ne próbálja meg bármely más eszközt használni.

### **HASZNÁLATI UTASÍTÁSOK**



**MEGJEGYZÉS:** Mielőtt a szerszámot használná, olvassa el figyelmesen az utasításokat.

### **Rendeltetés**

Ez az elektromos kéziszerszám fém- és kőanyagok víz alkalmazása nélkül való darabolására, nagyoló csiszolására és kefélésére szolgál. Fémek darabolásához egy a darabolásra szolgáló speciális védőbúrát (külön tartozék) kell használni.



## Összeszerelés

1. Ha szükséges, szerelje fel a védőbúrát (Lásd A1. Ábra)

Nyomja meg és tartsa lenyomva az orsó reteszelő gombját, szerelje össze a kereket és a karimát, majd az imbuszkulccsal húzza meg. (Lásd A2. Ábra)

**MEGJEGYZÉS:** Az elmozdulás megelőzése érdekében mindig ellenőrizze, hogy a munkadarab szilárdan rögzítve legyen.

A sarokcsiszoló pillangó stílusú pengékkel, például Dremel EZ-Lock® lemezekkel működik. A Dremel és az EZ-Lock a Robert Bosch Tool Corporation védjegyei. (Lásd A3. Ábra)

2. Csatlakoztassa a sarokcsiszolót az agyhoz. (Lásd B. Ábra)



**FIGYELEM: Használat előtt ellenőrizze, hogy a sebességszabályozó gomb a "Min" pozícióban áll. (Lásd C. Ábra)**

### Művelet

1. Győződjön meg arról, hogy a a sebességszabályozó gomb a "Min" helyzetben áll.

Vegye kézbe a készüléket a fogantyújánál fogva. A gép beindításához nyomja meg az agy és a sarokcsiszoló be- / kikapcsolóját. (Lásd D. Ábra)

**Figyelmeztetés:** Ne használjon sérült vagy kopott tartozékokat. Ellenőrizze, hogy a gép tökéletes állapotban van-e.

**MEGJEGYZÉS:** Mindig terhelés nélkül indítson, és mielőtt elkezdené a munkát, várja meg, hogy a szerszám elérje a maximális sebességet. Ne fejtse ki túl nagy felületi nyomást! A megfelelően kiválasztott és egyenletes sebesség jobb teljesítményt nyújt.

2. Szükség szerint állítsa be a sebességet. (Lásd E. Ábra)

**MEGJEGYZÉS:** Használat után nyomja meg az agy be-/kikapcsolóját, majd a sarokcsiszolón is kapcsolja ki a gépet és válassza le az agyról. A biztonság érdekében javasoljuk, hogy a művelet befejezése után állítsa a sebességszabályozó gombot a „Min” helyzetbe.

3. Cserélje ki a lemezt. (Lásd F. Ábra)

Nyomja meg és tartsa lenyomva az orsó reteszelő gombját, lazítsa meg az imbuszkulcs segítségével.

**MEGJEGYZÉS:** Mielőtt kicserélné a tartozékot, ellenőrizze, hogy a gép ki legyen kapcsolva és le legyen választva az agyról vagy az akkumulátorról.

**MEGJEGYZÉS:** A szerszámhoz mellékeltek 2 tartaléksavart a védőbúrához és 1-et a pótpengéhez, arra az esetre, ha az eredeti darabok elvesznének.



**Vigyázat!** Soha ne használjon vágólapot durva csiszoláshoz.

## KARBANTARTÁS

**Bármilyen állítás, javítás vagy karbantartási művelet előtt vegye ki a szerszámból az akkumulátort.**

A szerszám nem tartalmaz a felhasználó által javítható alkatrészeket. Soha ne használjon vizet vagy vegyi tisztítószereket a szerszám tisztításához. Törölje tisztára

egy száraz ronggyal. A szerszámot mindig száraz helyen tárolja. Tartsa tisztán a motor szellőzőnyílásait. Minden szabályozóeszközt tartson pormentesen. A szellőzőnyílásokon keresztül néha szikrák láthatók. Ez természetes, nem okoz kárt az elektromos kéziszerszámban.

## KÖRNYEZETVÉDELEM



A leselejtezett elektromos készülékek nem dobhatók ki a háztartási hulladékkal. Ha van a közelben elektromos hulladék gyűjtő udvar, vigye oda a készüléket. Az újrahasznosítási lehetőségekről tájékozódjon a helyi hatóságoknál vagy a kereskedőnél.

## MEGFELELŐSÉGI NYILATKOZAT

A gyártó:

Positec Germany GmbH

Grüner Weg 10, 50825 Cologne, Germany

Kijelenti, hogy a termék:

Leírás **Elemmel működtetett sarokcsiszoló**

Típus **WX741 WX741.X (741- a szerszám jelölése, sarokcsiszolót jelöl)**

Rendeltetés **KERÜLETI ÉS OLDALIRÁNYÚ CSISZOLÁS**

**HU**

Megfelel a következő irányelveknek:

**2006/42/EC**

**2011/65/EU&(EU)2015/863**

**2014/30/EU**

**178**

Az alábbi normáknak:

**EN 55014-1**

**EN 55014-2**

**EN 60745-1**

**EN 60745-2-3**

A műszaki dokumentáció összeállítására jogosult személy:

**Név Marcel Filz**

**Cím Positec Germany GmbH**

**Grüner Weg 10, 50825 Cologne, Germany**



2020/07/22

Allen Ding

Helyettes főmérnök, Tesztelés és minősítés

Positec Technology (China) Co., Ltd

18, Dongwang Road, Suzhou Industrial

Park, Jiangsu 215123, P. R. China

## SECURITATEA PRODUSULUI

### AVERTISMENTE GENERALE DE SIGURANȚĂ PENTRU UNELTE ELECTRICE



**AVERTISMENT: Citiți toate avertismentele de siguranță și toate instrucțiunile. Dacă nu respectați toate avertismentele și instrucțiunile de mai jos, există riscul electrocutării, incendiului și/sau al accidentării grave.**

**Păstrați toate avertismentele și instrucțiunile pentru consultări ulterioare.**

Termenul „unealtă electrică” din avertismente se referă la o unealtă electrică alimentată de la rețeaua de energie electrică (prin cablu) sau la o unealtă electrică alimentată de la un acumulator (fără cablu).

#### 1) SIGURANȚA ZONEI DE LUCRU

- a) **Mențineți zona de lucru curată și bine iluminată.** Zonele de lucru în dezordine și întunecoase favorizează accidentele.
- b) **Nu utilizați uneltele electrice în atmosfere explozive, de exemplu în prezența unor lichide, gaze sau praf inflamabile.** Uneltele electrice provoacă scântei ce pot aprinde pulberea sau vaporii.
- c) **Asigurați-vă că nu sunt în apropiere persoane și copii în timpul funcționării unei unelte electrice.** Distragerea atenției poate duce la pierderea controlului uneltei.

#### 2. SIGURANȚA ELECTRICĂ

- a) **Fișele uneltei electrice trebuie să se potrivească perfect în priza de alimentare. Nu modificați niciodată ștecherul. Nu folosiți niciun adaptor pentru uneltele electrice cu împământare.** Utilizarea ștecherelor nemodificate în prize corespunzătoare va reduce riscul electrocutării.
- b) **Evitați contactul fizic cu suprafețe cu legătură la pământ, cum ar fi țevi, radiatoare, mașini de gătit sau frigidere.** Riscul electrocutării este mai mare în cazul în care corpul dumneavoastră vine în contact cu suprafața împământată.
- c) **Nu expuneți uneltele electrice la ploaie sau la umiditate.** Dacă intră apă în unealta electrică, riscul electrocutării este mai mare.
- d) **Nu deteriorați cablul de alimentare. Nu folosiți niciodată cablul pentru transportarea, tragerea sau scoaterea din priză a uneltei electrice.** Păstrați cablul de alimentare la distanță de căldură, ulei, margini ascuțite sau părți mobile. Cablurile deteriorate sau încurcate măresc riscul electrocutării.
- e) **Când folosiți unealta electrică în exterior, utilizați un prelungitor potrivit pentru utilizarea în exterior.** Utilizarea unui cablu potrivit pentru uzul în exterior reduce riscul electrocutării.
- f) **Dacă utilizarea uneltei electrice într-un loc umed nu poate fi evitată, folosiți o alimentare protejată cu dispozitiv de curent rezidual (RCD).** Folosirea unui dispozitiv RCD reduce riscul electrocutării.

#### 3. SIGURANȚA PERSONALĂ

- a) **Fiți concentrat, urmăriți ceea ce faceți și dați dovadă de simț practic când folosiți o unealtă electrică. Nu folosiți o unealtă electrică dacă sunteți obosit sau sub influența drogurilor, a alcoolului sau a medicamentelor.** O clipă de

neatenție în timpul funcționării unelei electrice poate duce la accidentări personale grave.

- b) Folosiți echipament personal de protecție. Purtați întotdeauna ochelari de protecție.** *Echipamentele de protecție precum masca de protecție contra prafului, încălțăminta cu talpă antiderapantă, casca sau protecția pentru urechi vor reduce riscul accidentărilor, utilizate în mod corespunzător.*
- c) Preveniți punerea accidentală în funcțiune. Asigurați-vă că întrerupătorul se află în poziția de oprire înainte de a face conectarea la sursa de alimentare și/ sau la acumulator, înainte de a ridica sau a transporta unealta.** *Transportarea uneltelor electrice ținând degetul pe întrerupător sau alimentarea acestora cu întrerupătorul pornit poate duce la accidentări.*
- d) Scoateți orice cheie de reglare sau cheie de piulițe înainte de a porni unealta electrică.** *O cheie de piulițe sau o altă cheie rămasă prinsă de o componentă rotativă a unelei poate duce la rănirea personală.*
- e) Păstrați un echilibru corect. Mențineți-vă permanent echilibrul și sprijiniți-vă ferm pe picioare.** *Acest lucru permite un control mai bun al unelei electrice în situații neprevăzute.*
- f) Îmbrăcați-vă corespunzător. Nu purtați îmbrăcăminte prea largă sau bijuterii. Nu vă apropiați părul, hainele sau mănușile de componentele mobile. Hainele prea largi, bijuteriile și părul lung se pot prinde în piesele mobile.**
- g) Dacă sunt furnizate accesorii pentru conectarea unor dispozitive de aspirare și colectare a prafului, asigurați-vă că acestea sunt montate și folosite corect.** *Folosirea colectorului de praf poate reduce riscul accidentărilor din cauza prafului.*

RO

180

#### **4. UTILIZAREA ȘI ÎNTREȚINEREA UNELTELOR ELECTRICE**

- a) Nu forțați unealta electrică. Folosiți unealta electrică potrivită pentru aplicație.** *Cu unealta electrică potrivită, veți lucra mai bine și mai în siguranță, la viteza pentru care a fost concepută.*
- b) Nu folosiți unealta electrică dacă nu o puteți porni sau opri de la întrerupător.** *Orice uneltă electrică ce nu poate fi acționată de la întrerupător este periculoasă și trebuie reparată.*
- c) Scoateți ștecherul din sursa de curent și/ sau scoateți bateria din unealta electrică înainte de a efectua reglaje, de a schimba accesoriile sau de a depozita uneltele electrice.** *Astfel de măsuri de siguranță reduc riscul pornirii accidentale a unelei electrice.*
- d) Nu lăsați uneltele electrice la îndemâna copiilor și nu permiteți persoanelor ce nu știu să le manevreze și nu cunosc instrucțiunile să acționeze aceste unelte.** *Uneltele electrice sunt periculoase în mâinile utilizatorilor neinstruiți.*
- e) Efectuați întreținerea uneltelor electrice. Verificați posibila aliniere incorectă sau posibila blocare a componentelor mobile, deteriorarea componentelor sau orice alte situații care pot afecta funcționarea unelei electrice. Dacă unealta electrică este deteriorată, reparați-o înainte de utilizare.** *Multe accidente sunt provocate din cauza întreținerii incorecte a uneltelor.*
- f) Uneltele de tăiere trebuie menținute ascuțite și curate.** *Riscul blocării uneltelor de tăiere cu margini ascuțite întreținute corect este mai mic și acestea sunt mai ușor de*

controlat.

- g) Folosiți unealta electrică, accesoriile, piesele etc. conform acestor instrucțiuni, luând în considerare condițiile de lucru și operația de efectuat.** *Folosirea uneltei electrice pentru operații diferite de cele pentru care a fost concepută poate duce la accidentare.*

## **5. UTILIZAREA ȘI ÎNTREȚINEREA UNELTELOR CU ACUMULATORI**

- a) Efectuați reîncărcarea numai cu încărcătorul specificat de producător.** *Un încărcător adecvat pentru un anumit tip de acumulator poate prezenta risc de incendiu dacă este utilizat cu alt tip de acumulator.*
- b) Folosiți mașinile electrice numai cu acumulatorii special destinați acestora.** *Utilizarea oricăror altor acumulatori poate prezenta risc de rănire și de incendiu.*
- c) Când nu folosiți acumulatorul, țineți-l la distanță de obiecte metalice precum agrafe de birou, monede, chei, cuie, șuruburi sau alte obiecte metalice mici, ce pot constitui o legătură între cele două borne.** *Un scurtcircuit al bornelor acumulatorului poate duce la arsuri sau incendiu.*
- d) În condiții necorespunzătoare de utilizare, se poate prelinge lichid din acumulator; evitați contactul. În caz de producere accidentală a contactului, clătiți bine cu apă. Dacă v-a intrat lichid în ochi, consultați imediat medicul.** *Lichidul expulzat din acumulator poate cauza iritații sau arsuri.*

## **6. SERVICE**

- 1) Service-ul uneltei electrice trebuie efectuat de persoane calificate, folosind doar piese de schimb identice.** *Acest lucru va asigura folosirea în continuare a uneltei electrice în siguranță.*

RO

181

## **INSTRUCȚIUNI PRIVIND SIGURANȚA PENTRU TOATE OPERAȚIILE**

**Avertismente privind siguranța comune pentru operațiile de polizare sau rețezare cu disc abraziv:**

- a) Această unealtă electrică este concepută să funcționeze ca polizor sau unealtă pentru rețezat. Citiți toate avertismentele privind siguranța, instrucțiunile, ilustrațiile și specificațiile furnizate cu această mașină electrică.** *Dacă nu respectați toate instrucțiunile de mai jos, există riscul electrocutării, incendiului și/sau la accidentării grave.*
- b) Nu este recomandată executarea operațiilor cum ar fi polizarea, șlefuirea, curățarea cu peria de sârmă cu această mașină electrică.** *Operațiile pentru care această mașină electrică nu a fost concepută pot fi periculoase și pot provoca vătămări corporale.*
- c) Nu utilizați accesorii care nu sunt concepute special și recomandate de către producătorul mașinii.** *Chiar dacă accesoriul poate fi atașat uneltei electrice, operarea în siguranță nu este garantată.*
- d) Turația nominală a accesoriului trebuie să fie cel puțin egală cu turația maximă marcată pe mașina electrică.** *Accesoriile utilizate la o turație superioară celei nominale se pot sparge și împrăștia.*

- e) **Diametrul exterior și grosimea accesoriului trebuie să se încadreze în capacitatea nominală a unelei electrice.** *Accesoriile de dimensiuni incorecte nu pot fi protejate sau controlate în mod corespunzător.*
- f) **Accesoriile prevăzute cu inserție filetată trebuie să se potrivească exact pe filetul arborelui de polizat. La accesoriile montate prin flanșe, diametrul găurii accesoriului trebuie să se potrivească cu diametrul de prindere al flanșei.** *Accesoriile care nu sunt fixate exact la scula electrică, se rotesc neuniform, vibrează foarte puternic și pot duce la pierderea controlului.*
- g) **Nu utilizați un accesoriu deteriorat. Înainte de fiecare utilizare, inspectați accesoriul, precum discurile abrazive, în privința fisurilor și crăpăturilor, talerele suport în privința crăpăturilor, rupturilor sau uzurii excesive. Dacă scăpați pe jos mașina sau accesoriul, inspectați-le cu privire la deteriorări sau instalați un accesoriu intact. După inspectarea și instalarea unui accesoriu, îndepărtați-vă împreună cu persoanele din apropiere la depărtare de planul accesoriului rotativ și porniți mașina la turația maximă în gol timp de un minut.** *Accesoriile deteriorate se vor sparge în mod normal pe durata acestui test.*
- h) **Purtați echipament personal de protecție. În funcție de aplicație, folosiți o mască de protecție, ochelari de protecție sau viziere de protecție. Dacă este cazul, purtați o mască de protecție contra prafului, dispozitive de protecție a auzului, mănuși și un șorț de lucru capabil să oprească fragmentele mici abrazive sau fragmentele din piesa de prelucrat.** *Echipamentul de protecție pentru ochi trebuie să aibă capacitatea de a opri resturile proiectate în aer generate la diverse operații. Maska de protecție contra prafului sau masca respiratoare trebuie să aibă capacitatea de a filtra particulele generate în timpul operației respective. Expunerea prelungită la zgomot foarte puternic poate provoca pierderea auzului.*
- i) **Țineți persoanele din jur la o distanță sigură față de zona de lucru. Orice persoană care pătrunde în zona de lucru trebuie să poarte echipament personal de protecție.** *Fragmentele din piesa de prelucrat sau ale unui accesoriu spart pot fi proiectate în jur cauzând vătămări corporale în zona imediat adiacentă zonei de lucru.*
- j) **Țineți unealta electrică doar de suprafețele de prindere izolate atunci când efectuați o operațiune în care accesoriul de tăiere poate intra în contact cu fire ascunse.** *Contactul cu un cablu aflat sub tensiune poate pune sub tensiune și componentele metalice ale sculei electrice și duce la electrocutare.*
- k) **Nu așezați niciodată jos mașina electrică înainte de oprirea completă a discului.** *Accesoriul aflat în rotație ar putea apuca suprafața și trage de mașina electrică fără a o putea controla.*
- l) **Nu lăsați mașina electrică în funcțiune în timp ce o transportați lângă corpul dumneavoastră.** *Contactul accidental cu accesoriul aflat în rotație vă poate agăța îmbrăcămintea, trăgând accesoriul spre corpul dumneavoastră.*
- m) **Curățați în mod regulat gurile de ventilație ale mașinii electrice.** *Ventilatorul motorului va atrage praf în interiorul carcasei, iar acumularea de pudră de metal în exces poate cauza pericole electrice.*
- n) **Nu operați mașina electrică în apropierea unor materiale inflamabile.** *Scântele pot aprinde aceste materiale.*
- o) **Nu utilizați accesorii care necesită agenți de răcire lichizi.** *Utilizarea apei sau a*

altor agenți de răcire lichizi poate cauza electrocutarea sau șocuri electrice.

- p) Țineți de mânerul uneltei când lucrați.** Pierderea controlului poate duce la răniri.

## **INSTRUCȚIUNI SUPLIMENTARE PRIVIND SIGURANȚA PENTRU TOATE OPERAȚIILE**

### **Recul și alte avertismente similare**

Reculul este o reacție bruscă la înțepenirea sau agățarea unui disc, unui taler suport, unei perii sau unui alt accesoriu aflat în rotație. Agățarea sau prinderea cauzează blocarea rapidă a accesoriului rotativ, iar acesta, la rândul său, va duce la pierderea controlului uneltei electrice și forțarea acesteia în direcția opusă rotației accesoriului.

De exemplu, dacă un disc abraziv este prins sau agățat în piesa de lucru, marginea discului care intră în punctul de prindere poate săpa în suprafața materialului, cauzând ieșirea discului sau reculul acestuia. Discul poate sări spre utilizator sau în direcție opusă acestuia, în funcție de direcția de mișcare a discului în punctul de blocare. În astfel de condiții, discurile abrazive se pot de asemenea sparge.

Reculul este rezultatul utilizării incorecte a scalei electrice și/sau al procedeeelor sau condițiilor de lucru necorespunzătoare, putând fi evitat prin adoptarea unor măsuri de precauție adecvate prezentate în continuare.

- a) Mențineți o priză fermă pe mașina electrică și poziționați-vă corpul și brațele astfel încât să contracarați forțele de recul. Folosiți întotdeauna mânerul auxiliar, dacă există, pentru a contracara în mod optim reculurile sau momentul de torsiune reactiv din faza de pornire.** *Utilizatorul poate contracara momentele de torsiune reactive sau forțele de recul, dacă își ia măsuri de precauție adecvate.*
- b) Nu așezați niciodată mâna în apropierea accesoriului rotativ.** *Reculul poate împinge accesoriul peste mâna dumneavoastră.*
- c) Nu vă poziționați corpul în zona în care se va deplasa mașina electrică, în cazul reculului.** *Reculul va proiecta unealta în direcție opusă rotației discului în punctul de agățare.*
- d) Procedați cu deosebită atenție atunci când prelucrați colțuri, muchii ascuțite etc. Evitați izbiturile și salturile accesoriului.** *Colțurile, muchiile ascuțite sau salturile au tendința de a agăța accesoriul aflat în rotație și conduc la pierderea controlului sau apariția reculurilor.*
- e) Nu atșați o pânză de ferăstrău cu lanț pentru scobirea lemnului sau o pânză de ferăstrău dințată.** *Astfel de pânze pot crea reculuri frecvente și pierderea controlului.*

## **INSTRUCȚIUNI SUPLIMENTARE PRIVIND SIGURANȚA PENTRU OPERAȚII DE POLIZARE ȘI RETEZARE**

**Avertismente privind siguranța specifice pentru operațiile de polizare și retezare cu disc abraziv:**

- a) Utilizați doar discuri recomandate pentru mașina dumneavoastră electrică și apărați-o specifică proiectată pentru discul selectat.** *Discurile pentru care nu a fost concepută mașina electrică nu pot fi protejate corespunzător și nu sunt sigure.*
- b) Discurile de șlefuire cu degajare trebuie astfel montate încât suprafața lor de șlefuire să nu depășească planul marginii apărătoarei de protecție.** *Un disc de șlefuire montat necorespunzător, care depășește planul apărătoarei de protecție, nu*

poate fi acoperit suficient.

- c) **Apărătoarea trebuie atașată ferm la scula electrică și poziționată pentru siguranță maximă, astfel încât operatorul să fie expus la o porțiune cât mai mică a discului.** Apărătoarea ajută la protejarea operatorului de fragmentele discului spart și de contactul accidental cu discul, precum și de scânteile care pot aprinde îmbrăcămintea.
- d) **Discurile trebuie utilizate numai pentru aplicațiile recomandate. De exemplu: nu polizați cu partea laterală a discului abraziv de retezat.** Discurile abrazive de retezat sunt concepute pentru polizarea periferică, iar aplicarea unor forțe laterale asupra acestor discuri poate provoca spargerea lor.
- e) **Folosiți întotdeauna flanșe de disc intacte, cu diametru adecvat pentru discul folosit.** Flanșele de disc adecvate fixează discul reducând astfel posibilitatea de rupere a acestuia. Flanșele pentru discuri abrazive de retezat pot fi diferite de flanșele pentru discuri de polizat.
- f) **Nu utilizați discuri uzate de la mașini electrice mai mari.** Discurile destinate unor mașini electrice mai mari nu sunt adecvate pentru turația mai ridicată a mașinii mai mici și pot exploda.

#### **AVERTISMENTE SUPLIMENTARE PRIVIND SIGURANȚA SPECIFICE PENTRU OPERAȚIILE DE RETEZARE CU DISC ABRAZIV:**

- a) **Nu „înțepeniți” discul pentru retezat și nici nu aplicați o presiune excesivă. Nu încercați să executați o adâncime excesivă a tăieturii.** Supratensionarea discului mărește sarcina și susceptibilitatea de a torsiona sau a de a înțepeni discul în tăietură și posibilitatea de recul sau spargere a discului.
- b) **Nu vă poziționați corpul în linie sau în spatele discului aflat în rotație.** Când discul se îndepărtează de corpul dumneavoastră în timpul operării, reculul posibil poate împinge discul rotativ și mașina electrică direct spre dumneavoastră.
- c) **Atunci când discul este înțepenit sau când este întreruptă o tăiere din orice motiv, opriți scula electrică și țineți-o nemișcată până când discul se oprește complet. Nu încercați niciodată să scoateți discul din tăietură în timp ce discul este în mișcare, altfel poate apărea reculul.** Investigați și efectuați acțiunile corective pentru a elimina cauza înțepenirii discului.
- d) **Nu reporniți operația de retezare în piesa de prelucrat. Lăsați discul să ajungă la viteza maximă și pătrundeți din nou cu atenție în tăietură.** Discul poate înțepeni, se poate deplasa în sus sau provoca recul, dacă scula electrică este repornită în piesa de prelucrat.
- e) **Sprrijiniți panourile sau orice piesă de prelucrat de dimensiuni mari pentru a minimiza riscul de ciupire și recul al discului.** Piesele de prelucrat mari tind să se încovoieze sub propria greutate. Sub piesa de prelucrat trebuie amplasate suporturi pe ambele laturi, lângă linia de tăiere și lângă marginea piesei de prelucrat pe ambele părți ale discului.
- f) **Acordați o atenție sporită atunci când executați o „decupare prin plonjare” în pereții existenți sau în alte zone mascate.** Discul poate tăia conducte de gaz sau de apă, cabluri electrice sau obiecte care pot provoca un recul.



## **AVERTISMENTE DE SIGURANȚĂ SPECIFICE OPERAȚIUNILOR DE ȘLEFUIRE:**









- a) **Nu utilizați hârtie abrazivă de tip disc excesiv de mare. Urmați recomandările producătorilor atunci când alegeți hârtia abrazivă.** *Hârtia abrazivă mai mare care se extinde dincolo de tamponul de șlefuire prezintă risc de sfâșiere și poate provoca agățare, rupere a discului sau retragere.*

## **AVERTISMENTE PRIVIND SIGURANȚA PENTRU ACUMULATOR**

- a) **Nu demontați, deschideți sau rupeți celulele sau acumulatorul.**
- b) **Nu scurtcircuitați un acumulator. Nu depozitați acumulatorii la întâmplare într-o cutie sau într-un sertar unde s-ar putea scurtcircuita între ele sau prin materiale conductoare. Când acumulatorul nu este utilizat, țineți-l la distanță de alte obiecte metalice, precum agrafele de birou, monede, chei, cuie, șuruburi sau alte obiecte metalice mici, care pot crea contact între cele două borne. Scurtcircuitarea bornelor acumulatorului poate cauza arsuri sau incendii.**
- c) **Nu expuneți acumulatorul la căldură sau foc. Evitați depozitarea în lumina directă a soarelui.**
- d) **Nu supuneți acumulatorul la șocuri mecanice.**
- e) **În cazul scurgerii acumulatorului, aveți grijă ca lichidul să nu intre în contact cu pielea sau ochii. În cazul contactului, spălați zona afectată cu apă din belșug și solicitați asistență medicală.**
- f) **Consultați medicul imediat dacă ați înghițit o celulă sau un acumulator.**
- g) **Mențineți acumulatorul curat și uscat.**
- h) **Ștergeți bornele acumulatorului cu o cârpă curată și uscată dacă se murdăresc.**
- i) **Acumulatorul trebuie încărcat înainte de utilizare. Consultați întotdeauna aceste instrucțiuni și utilizați procedura de încărcare corectă.**
- j) **Nu lăsați acumulatorul la încărcat dacă nu îl utilizați.**
- k) **După perioade extinse de depozitare, poate fi necesară încărcarea și descărcarea acumulatorului de mai multe ori pentru a obține performanțe maxime.**
- l) **Reîncărcați folosind doar încărcătorul specificat de Worx. Nu utilizați niciun alt încărcător în afară de cel conceput specific pentru utilizarea cu acest echipament.**
- m) **Nu utilizați acumulatorii care nu sunt concepute pentru utilizarea cu acest echipament.**
- n) **Nu lăsați acumulatorul la îndemâna copiilor.**
- o) **Păstrați documentația originală a produsului pentru consultări ulterioare.**
- p) **Scoateți acumulatorul din echipament dacă nu îl utilizați.**
- q) **Depuneți acumulatorul la deșeurile în mod corespunzător.**
- r) **Nu introduceți în aparat acumulatorii care provin de la producători diferiți sau cu capacități, dimensiuni sau tipuri diferite.**

- s) **Nu scoateți pachetul de acumuloare din ambalajul lui original decât în momentul premergător utilizării acestuia.**
- t) **Țineți cont de polaritatea (+) și (-) indicate pe acumulator pentru a asigura o utilizare corectă a acestuia.**

## SIMBOLURI

	Pentru a reduce riscul de accidentări, utilizatorul trebuie să citească manualul de instrucțiuni
	Avertisment
	Purtați echipament de protecție pentru ochi
	Purtați echipament de protecție pentru urechi
	Purtați mască de protecție contra prafului
	Nu ardeți
	Dacă nu este manipulată corect, bateria poate intra în ciclul de apă și poate provoca daune ecosistemului. Nu aruncați bateriile uzate ca deșeuri municipale nesortate.
 Li-Ion	Acumulator litiu-ion, care a fost etichetat cu simbolurile asociate cu "colectarea separată" a tuturor acumulatorilor și acumulatorilor. Acesta este apoi reciclat sau eliminat pentru a reduce impactul asupra mediului. Bateriile pot fi dăunătoare mediului și sănătății umane deoarece conțin substanțe nocive.
	Produsele electrice nu trebuie depuse la deșeuri împreună cu gunoiul menajer. Vă rugăm să depuneți produsele electrice la unitățile de reciclare existente. Consultați-vă cu autoritățile locale sau cu distribuitorul pentru sfaturi privind reciclarea.

## LISTĂ DE COMPONENTE

- 1. COMUTATOR DE PORNIRE/OPRIRE**
- 2. BUTON DE BLOCARE A ARBORELUI**

---

**3. APĂRĂTOARE DE DISC**

---

**4. DISC**

---

**5. FLANȘĂ**

---

**6. ȘURUB**

---

**7. CHEIE HEXAGONALĂ (M4)**

---

**8. ADAPTOR LAMĂ ARBORE DE TIP FLUTURE DE 6,4MM**

---

**Nu toate accesoriile ilustrate sau descrise sunt incluse în livrarea standard.**

**TECHNICAL DATA**

Tip **WX741 WX741.X (741- denumirea mașinii, reprezentând polizorul unghiular)**

	WX741 WX741.X*
Tensiune	20 V  Max**
Tip motor	Fără perii
Turație nominală fără sarcină	14000-24000 /min
Dimensiune disc	50 mm
	38 mm
Alezaș disc	10 mm (doar pentru lamă de 50 mm)
	Tip fluture de 6,4 mm cu adaptor (doar pentru lamă de 38 mm)
Roată	M4
Greutate unealtă (Instrument scump)	130 g

\* X = 1-99, A-Z, M1-M9 sunt destinate doar clienților diferiți, nu există modificări legate de siguranță între aceste modele.

\*\* Tensiune măsurată în gol. Tensiunea inițială a bateriei atinge maximum 20 volți. Tensiunea nominală este de 18 volți.

**INFORMAȚII PRIVIND ZGOMOTUL**

Presiune sonică ponderată	$L_{PA}$ : 75.2 dB(A)
Putere acustică ponderată	$L_{WA}$ : 86.2 dB(A)
$K_{PA}$ & $K_{WA}$	3 dB(A)
<b>Purtați echipament de protecție pentru urechi.</b>	

## INFORMAȚII PRIVIND VIBRAȚIILE

Valori totale vibrații (sumă vectorială triaxială) determinată conform EN 60745:

șlefuirea suprafețelor sau decupare abrazivă	Valoare emisii de vibrații $a_{hAG} = 2.931 \text{ m/s}^2$
	Marjă de eroare $K = 1.5 \text{ m/s}^2$
Disc de șlefuire	Valoare emisii de vibrații $a_{hDS} = 3.116 \text{ m/s}^2$
	Marjă de eroare $K = 1.5 \text{ m/s}^2$

Valoarea totală declarată a vibrațiilor poate fi utilizată pentru compararea unei unelte cu o alta și, de asemenea, poate fi utilizată în cazul unei evaluări preliminare a expunerii.



**AVERTISMENT:** Valoarea emisiilor de vibrații în timpul utilizării efective a unelei electrice poate diferi de valoarea nivelului declarat, în funcție de modul în care unealta este utilizată, în funcție de următoarele exemple și alte variații privind utilizarea unelei:

Modul în care scula este folosită și tipul de materiale tăiate sau sfredelite.

Unealta să fie într-o stare bună și întreținută corespunzător.

Utilizarea accesoriului corect pentru uneață, fiind ascuțit și în bună stare de funcționare.

Strângerea cu fermitate a mânerelor și utilizarea oricăror accesorii anti-vibrații.

Iar uneața este utilizată conform destinației de utilizare și acestor instrucțiuni.

**Această uneață poate cauza sindromul vibrației mâinii-brațului dacă nu este utilizată corespunzător.**



**AVERTISMENT!** Pentru precizie, o estimare a nivelului de expunere în condițiile de utilizare reale trebuie de asemenea să țină cont de toate componentele ciclului de operare, precum momentele când uneața este oprită și când merge în gol, dar nu efectuează operația propriu-zisă. Acest lucru ar putea reduce semnificativ nivelul de expunere pe durata totală de lucru.

Ajută la reducerea riscului de expunere la vibrații.

Utilizați ÎNTOTDEAUNA dălți, burghie și lame ascuțite.

Întrețineți uneața în conformitate cu aceste instrucțiuni și mențineți-o bine lubrifiată (dacă este cazul).

Dacă uneața va fi utilizată în mod regulat, investiți în accesorii anti-vibrații.

Planificați-vă lucrul pentru a desfășura utilizarea uneltelor cu nivel ridicat de vibrații de-a lungul mai multor zile.

Categorie	Modele	Capacitate
20V Hub/HubX	WA7160	Intrare: 20 V  10 A Max. Rezultat: 20 V  10 A Max.
	WA7161	Intrare: 20 V  10 A Max. Rezultat: 20 V  10 A Max. Sau Rezultat: 5 V  2 A (Port USB)

Vă recomandăm să achiziționați accesoriile din magazinul în care sunt vândute instrumentele. Consultați pachetul accesoriu pentru mai multe detalii. Personalul magazinului vă poate ajuta și consilia.

Uneltele din seria MakerX și Hub/HubX de 20V sunt special concepute pentru a lucra împreună, deci nu încercați să utilizați alte dispozitive.

## INSTRUCȚIUNI DE EXPLOATARE



**NOTĂ:** Înainte de utilizarea sculei, citiți manualul de instrucțiuni cu atenție.

### Utilizare conform destinației

Mașina este destinată tăierii, șlefuirii și perierii metalelor și materialelor din piatră fără a folosi apă. Pentru tăierea pieselor din metal, trebuie utilizată o apărătoare specială de protecție pentru tăiere (accesoriu).

### Asamblare

1. Montați apărătoarea după cum este necesar (Consultați Fig.A1)

Țineți apăsat butonul de blocare a axului, asamblați discul și flanșa, apoi folosiți cheia hexagonală pentru a strânge. (Consultați Fig. A2)

**NOTĂ:** Asigurați-vă întotdeauna că piesa de prelucrat este ținută sau fixată ferm pentru a împiedica mișcarea.

Polizorul unghiular poate funcționa cu arbori de tip fluture, cum ar fi discurile EZ-Lock® de la Dremel®. Dremel și EZ-Lock sunt mărci comerciale ale Robert Bosch Tool Corporation. (Consultați Fig. A3)

2. Conectați polizorul unghiular la stație. (Consultați Fig. B)



**AVERTISMENT: Înainte de utilizare, asigurați-vă că butonul de control al vitezei de pe stație se află în poziția „Min”. (A se vedea Fig. C)**

### Operațiune

1. Confirmați că butonul de control al vitezei este setat pe „Min”. Apucați unealta de mână. Apăsăți comutatorul pornit/oprit de pe stație și cel de pe polizorul unghiular pentru a porni aparatul. (Consultați Fig. D)

**Atenție:** Nu utilizați accesoriile defecte sau uzate. Asigurați-vă că aparatul se află în stare perfectă.

**NOTĂ:** Porniți întotdeauna în gol pentru a atinge viteza maximă și apoi începe operația. Nu utilizați presiune excesivă de contact! O viteză corectă și uniformă permite performanțe mai bune.

2. Reglați viteza după cum este necesar. (Consultați Fig. E)

**NOTĂ:** După utilizare, apăsați comutatorul pornit/oprit de pe stație și cel de pe polizorul unghiular pentru a opri aparatul și pentru a-l deconecta de la stație. Pentru siguranță, deconectați-vă de la stație și reglați butonul de control al vitezei în poziția „Min” odată ce ați finalizat operațiunea

3. Înlocuiți discul. (Consultați Fig. F)

Țineți apăsat butonul de blocare a axului și folosiți cheia hexagonală pentru a slăbi.

**NOTĂ:** Înainte de a schimba accesoriile, asigurați-vă că aparatul dvs. este oprit și deconectat de la stație sau acumulator.

**NOTĂ:** În cazul în care piesele originale se pierd, împreună cu unealta dvs. au fost incluse 2 șuruburi de rezervă și 1 flanșă de schimb.



**AVERTIZARE!** Nu utilizați discul de tăiere pentru rectificarea brută.

## ÎNȚREȚINERE

**Scoateți acumulatorul din unealtă înainte de a efectua orice ajustări, operațiuni de service sau întreținere.**

Interiorul uneltei electrice nu conține piese care pot fi deparate de către utilizator.

Nu utilizați niciodată apă sau agenți chimici de curățare pentru curățarea uneltei electrice.

Ștergeți unealta cu o cârpă uscată. Depozitați întotdeauna unealta într-un loc uscat.

Mențineți fantele de aerisire a motorului curate. Feriți de praf toate comenzile de lucru.

Ocazional, puteți observa scântei prin fantele de aerisire. Acest lucru este normal și nu va defecta unealta electrică.

## PROTECȚIA MEDIULUI

RO

190



Produsele electrice nu trebuie depuse la deșeurile împreună cu gunoierul menajer. Vă rugăm să depuneți produsele electrice la unitățile de reciclare existente. Consultați-vă cu autoritățile locale sau cu distribuitorul pentru sfaturi privind reciclarea.

## DECLARAȚIE DE CONFORMITATE

Noi,  
Positec Germany GmbH  
Grüner Weg 10, 50825 Cologne, Germany

Declarăm că produsul,  
Descriere **Polizor unghiular cu baterie**  
Tip **WX741 WX741.X (741- denumirea mașinii, reprezentând polizorul unghiular)**  
Funcție **Polizare periferică și laterală**

Respectă următoarele Directive:

**2006/42/EC**  
**2011/65/EU&(EU)2015/863**  
**2014/30/EU**

Se conformează standardelor

**EN 55014-1**  
**EN 55014-2**  
**EN 60745-1**  
**EN 60745-2-3**

Persoana autorizată să compileze fișierul tehnic,

**Denumire** **Marcel Filz**  
**Adresă** **Positec Germany GmbH**  
**Grüner Weg 10, 50825 Cologne, Germany**

**RO**

**191**



2020/07/22

Allen Ding  
Deputy Chief Engineer, Testing & Certification  
Positec Technology (China) Co., Ltd  
18, Dongwang Road, Suzhou Industrial  
Park, Jiangsu 215123, P. R. China

## OBCENÁ BEZPEČNOSTNÍ UPOZORNĚNÍ PRO ELEKTRICKÉ NÁSTROJE



### **VAROVÁNÍ: Přečtěte si všechna bezpečnostní upozornění a instrukce.**

*Nedodržení bezpečnostních instrukcí a varování může vést ke zranění el. proudem, vypuknutí požáru, poškození nářadí a nebo k vážným zraněním.*

### **Uložte instrukce a veškerou dokumentaci pro budoucí použití.**

*Výraz "elektrické ruční nářadí" znamená v upozornění buď na nářadí na elektrický pohon (napájené z elektrické sítě) nebo na akumulátorové nářadí (napájené z akumulátoru).*

#### **1) Bezpečnost na pracovišti**

- a) Udržujte pracoviště v čistotě a dobře osvětlené.** *Pracoviště plné nepotřebných předmětů nebo slabě osvětlené zvyšuje možnost úrazu.*
- b) Nepoužívejte elektrické ruční nářadí v prostředí náchylném na exploze jako například v přítomnosti hořlavých tekutin, plynů nebo prachu.** *Elektrické ruční nářadí při práci vytváří jiskry, které mohou vznítit prach nebo výpary.*
- c) Při práci s elektrickým ručním nářadím udržujte děti a přihlížející osoby v dostatečné vzdálenosti.** *Ztráta pozornosti může vést ke ztrátě kontroly nad nářadím.*

#### **2) Bezpečnost při práci s elektřinou**

- a) Vidlice elektrického ručního nářadí musí být shodného typu jako zásuvky el. sítě.** *Neměňte vidlici nedovoleným nebo neodborným způsobem, předejdete tak možným zraněním nebo úrazu el. proudem. Nepoužívejte spolu s uzemněným ručním nářadím žádné adaptéry, které neumožňují ochranu zemněním.*
- b) Vyhněte se kontaktu s uzemněnými povrchy jako například trubkami, radiátory, sporáky a ledničkami.** *Je-li vaše tělo spojené s uzemněným předmětem, nebo stojí na uzemněné ploše, vzniká zvýšené riziko úrazu elektrickým proudem.*
- c) Nevystavujte ruční nářadí dešti nebo vlhkým podmínkám.** *Když se voda dostane pod povrch elektrického ručního nářadí, vzniká zvýšené riziko úrazu elektrickým proudem.*
- d) Nemanipulujte s napájecím kabelem necitlivě. Nikdy si nepřitahujte elektrické ruční nářadí k sobě pomocí kabelu, netahejte je za sebou pomocí kabelu a nevytrhávejte kabel ze zástrčky, abyste ruční nářadí vypnuli.** *Nevystavujte kabel vysokým teplotám, oleji, ostrým hranám nebo kontaktu s pohyblivými díly. Poškozené nebo zamotané kabely mohou vést k zvýšenému riziku úrazu elektrickým proudem.*
- e) Při práci s ručním nářadím v exteriéru, použijte prodlužovací kabel vhodný pro použití v exteriéru.** *Použijte kabel vhodný pro venkovní prostředí, snižujete tím riziko vzniku úrazu elektrickým proudem.*
- f) Pokud je práce s ručním nářadím ve vlhkých podmínkách nevyhnutelná, použijte napájení chráněné jističem typu proudový chránič (RCD).** *Použití RCD jističe redukuje riziko vzniku úrazu elektrickým proudem.*



### 3) Osobní bezpečnost

- a) **Bud'te soustředění, sledujte co děláte a při práci s ručním nářadím se řiďte zdravým rozumem. Nepoužívejte ruční nářadí, jste-li unaveni nebo pod vlivem omamných látek, alkoholu nebo léků.** *Moment nepozornosti při práci s ručním nářadím může vést k vážnému osobnímu zranění.*
- b) **Použijte osobní ochranné pomůcky. Vždy noste ochranu očí.** *Ochranné pomůcky jako například proti prachová maska, boty s protiskluzovou podrážkou nebo chrániče sluchu použité v příslušných podmínkách pomáhají snižovat riziko vážného osobního zranění.*
- c) **Předcházejte neúmyslnému zapnutí. Ujistěte se, že vypínač je ve vypnuté poloze předtím, než zapojíte nářadí do elektrické sítě a nebo k akumulátoru, rovněž při zvedání nebo nošení nářadí.** *Nošení nářadí s prstem na vypínači nebo nářadí pod napětím*
- d) **Odstraňte jakékoliv nastavovací, nebo maticové klíče a šrouby předtím, než zapnete ruční nářadí.** *Nastavovací nebo jiný klíč ponechaný na rotující části ručního nářadí může způsobit osobní úraz.*
- e) **Nepřeceňujte se. Udržujte si stabilitu a pevnou zem pod nohama za každých podmínek.** *Umožňuje vám to lepší kontrolu nad ručním nářadím v neočekávaných situacích.*
- f) **Při práci se vhodně oblečte. Nenoste volné oblečení nebo šperky. Udržujte svoje vlasy, oblečení a rukavice ve vzdálenosti od pohyblivých částí.** *Volné oblečení, šperky nebo dlouhé vlasy se mohou do pohyblivých částí zachytit.*
- g) **Pokud jsou zařízení nastavená na spojení se zařízeními na zachytávání a extrakci prachu, ujistěte se, že jsou tato zařízení správně připojena a využita.** *Použitím sběrače prachu redukuje rizika vyvolaná prachem.*

### 4) Použití a údržba ručního nářadí

- a) **Na ruční nářadí netlačte. Použijte správné ruční nářadí pro danou činnost.** *Správné ruční nářadí udělá práci lépe a takovou rychlostí, pro kterou bylo navrženo.*
- b) **Nepoužívejte ruční nářadí, pokud správně nefunguje vypínač on/off.** *Jakékoliv ruční nářadí, které se nedá ovládat vypínačem, je nebezpečné a musí být opraveno.*
- c) **Dříve než začnete dělat jakékoliv úpravy, vyměňovat doplňky nebo ruční nářadí odkládat, odpojte zástrčku od sítě a nebo akumulátoru.** *Taková preventivní bezpečnostní opatření redukuje riziko náhodného zapnutí ručního nářadí.*
- d) **Nepoužíváte-li ruční nářadí, skladujte je mimo dosah dětí a nedovolte osobám, které nemají zkušenosti s prací s ručním nářadím nebo neznají tyto pokyny, s nářadím pracovat.** *Ruční nářadí je nebezpečné v rukách neškolené a nezkušené osoby.*
- e) **Údržba ručního nářadí. Zkontrolujte chybné připojení nebo spojení pohyblivých částí, zlomené části nebo jiné okolnosti, které by mohly ovlivnit funkčnost ručního nářadí. Je-li nářadí poškozeno, nechte je před novým použitím opravit.** *Mnoho úrazů vzniká proto, že ohne Komma je elektrické ruční nářadí špatně udržováno.*

- f) Udržujte řezné nástroje ostré a čisté.** Správně udržované řezné nástroje s ostrými řezacími hranami jsou méně náchylné na zakousnutí a lépe se ovládají.
- g) Používejte elektrické nářadí v souladu s těmito pokyny, berte v úvahu pracovní podmínky a druh vykonávané práce.** Je-li elektrické nářadí použito na jiné účely, než je určeno, může docházet k nebezpečným situacím.
- 5) Používání a péče starostlivost o akumulátorové elektrické nářadí**
- a) Nabíjejte je nabíječkou určenou výrobcem.** Nabíječka, která je vhodná pro jeden typ baterií, může při použití s jiným typem baterií způsobit požár.
- b) Elektrické nářadí používejte jen s určenou baterií.** Použití jakéhokoli jiného typu baterií může zvýšit riziko zranění a požáru.
- c) Není-li baterie používána, neukládejte ji do blízkosti jiných kovových předmětů, jako jsou sponky na papír, mince, klíče, hřebíky, šrouby nebo jiné drobné kovové předměty, které by mohly zkratovat kontakty.** Zkratování kontaktů baterie může vést k popáleninám nebo vzniku požáru.
- d) Při nesprávném používání může z baterie vystříknout elektrolyt, vyhýbejte se styku s ním, má žíravé účinky. Dojde-li ke styku kapaliny s pokožkou, opláchněte zasažené místo vodou.** Dostane-li se kapalina do očí, použijte čistou vodu k vypláchnutí a ihned vyhledejte lékařskou pomoc. Kapalina vyteká z baterie může způsobit podráždění a poleptání.
- 6) Servis**
- a) Servisní práce na nářadí nechte provést kvalifikovanými pracovníky za použití originálních náhradních dílů.** Výsledkem bude trvalá bezpečnost při práci s elektrickým nářadím.

## BEZPEČNOSTNÍ POKYNY PRO VŠECHNY ČINNOSTI :

### Bezpečnostní upozornění společná pro broušení nebo abrazivní řezání:

- a. Toto nářadí je určeno pro broušení a dělicí bruska. Seznamte se všemi varováními, pokyny, obrázky a parametry dodanými s tímto elektrickým nářadím.** Pokud se nebudete řídit následujícími instrukcemi, může dojít k vypuknutí požáru nebo k dalším vážným zraněním způsobeným nejen elektrickým proudem.
- b. S tímto elektrickým nástrojem nedoporučujeme provádět například broušení brusným papírem, broušení drátěným kartáčem nebo leštění.** Způsoby používání, pro které tento nástroj není určen, mohou způsobit nebezpečí a zranění.
- c. Nářadí používejte jen pro určený typ prací doporučený výrobcem.** Možnost namontovat na nářadí příslušenství neznamená, že daná kombinace bude fungovat bezpečně.
- d. Jmenovité otáčky příslušenství se musí rovnat nebo být vyšší než jmenovité otáčky vyznačené na nářadí.** Příslušenství používané při vyšších než doporučených otáčkách může způsobit zranění osob nebo poškození nářadí.
- e. Rozměry příslušenství musí vyhovovat parametrům nářadí.** Příslušenství nesprávných rozměrů nelze přiměřeně chránit ani ovládat.
- f. Nasazovací nástroje se závitovou vložkou musejí přesně lícovat na**

**závit brusného vřetene. U nasazovacích nástrojů, jež jsou montované prostřednictvím příruby, musí průměr otvoru nasazovacího nástroje lícovat na upínací průměr příruby.** *Nasazovací nástroje, které nejsou na elektronáradí upevněné přesně, se nerovnoměrně otáčejí, velmi silně vibrují a mohou vést ke ztrátě kontroly.*

- g. Nepoužívejte poškozené příslušenství.** Před každým použitím zkontrolujte příslušenství jako brusné kotouče, nejsou-li prasklé, vyštípané, nemají-li podložní destičky praskliny, nejsou-li příliš opotřebený, nebo neztrácí-li drátěný kartáč drátky. Pokud Vám náradí upadne, zkontrolujte způsobené poškození nebo namontujte nepoškozené příslušenství. Po kontrole a montáži příslušenství se postavte vy i jiné přítomné osoby mimo rovinu řezu kotouče a nechte brusku běžet jednu minutu bez zátěže. *Poškozené příslušenství se obvykle během tohoto testu rozpadne.*
- h. Použijte osobní ochranné pomůcky.** Podle typu práce používejte ochranný štít, ochranné brýle (s boční ochranou nebo bez ní). Podle potřeby použijte protiprachovou masku, chrániče sluchu, rukavice a zástěru, schopnou zastavit malé kousky brusiva a materiálu. Ochrana očí musí být schopna zachytit odlétávající úlomky. *Protiprachová maska nebo respirátor musí zachytit částice vzniklé při práci s náradím. Delší pobyt v hluku může poškodit sluch.*
- i. Přihlízející osoby musí být v bezpečné vzdálenosti. Osoby vstupující na pracoviště musí používat osobní ochranné prostředky.** *Úlomky kotouče nebo materiálu mohou odlétávat i mimo bezprostřední pracovní prostor a způsobit zranění.*
- j. Držte ruční elektrické náradí za odizolované povrchy při práci v podmínkách, kde je možné, že se řezací nástroj dostane do kontaktu se skrytou elektrickou.** *Kontakt s elektrickým vedením pod napětím může přivést napětí i na kovové díly stroje a vést k úderu elektrickým proudem.*
- k. Brusku odložte až po úplném zastavení kotouče.** *Otáčející se nástroj může zachytit povrch materiálu a vytrhnout vám náradí z rukou.*
- l. Nespouštějte motor náradí během přenášení po straně těla.** *Náhodný kontakt s otáčejícím se příslušenstvím může zachytit oděv a přitáhnout kotouč k tělu.*
- m. Pravidelně čistěte větrací otvory náradí.** *Větrák motoru vtahuje do pláště brusky prach a přílišné nahromadění práškového kovu může způsobit úraz elektrickým proudem.*
- n. Brusku nepoužívejte v blízkosti hořlavých materiálů.** *Odlétávající jiskry mohou materiál zapálit.*
- o. Nepoužívejte příslušenství vyžadující kapalná chladicí média.** *Použití chlazení vodou nebo jinou kapalinou může způsobit úraz elektrickým proudem.*
- p. Při práci musíte držet nástroj za držadlo.** *Ztráta kontroly může způsobit zranění.*

## **DALŠÍ BEZPEČNOSTNÍ POKYNY PRO VŠECHNY ČINNOSTI ZPĚTNÝ RÁZ A JINÁ VAROVÁNÍ**

Zpětný ráz je náhlá reakce náradí na sevřený, nebo zaseklý rotující kotouč, podložní destičku, kartáč nebo jiné příslušenství. Sevření nebo zaseknutí kotouče způsobí rychlé zastavení

rotujících částí, které má za následek vznik nekontrolovaného vymrštění nářadí opačným směrem než je směr otáčení v bodě zastavení kotouče.

Je-li například kotouč zachycen v opracovávaném materiálu, hrana kotouče v místě zachycení se zařízne do materiálu a způsobí uvolnění nebo vyhození kotouče. Kotouč pak může buď vyskočit dopředu nebo směrem od uživatele, v závislosti na směru otáčení kotouče v bodě zachycení. Brusné kotouče se za takových okolností mohou rozbít na kusy. Zpětný ráz je výsledkem špatných pracovních postupů a podmínek a můžete se mu vyhnout náležitými preventivními kroky tak, jak se uvádí níže.

- a. **Nářadí pevně uchopte a postavte se tak, abyste případnému vymrštění nástroje dokázali vzdorovat. Vždy, když je k dispozici, namontujte přídavnou rukojeť. Získáte tím maximální kontrolu nad vymrštěním nářadí nebo nad reakcí kroutícího momentu při započetí práce.** *Je-li uživatel připraven, může reagovat na důsledek kroutícího momentu nebo zpětný ráz včas.*
- b. **Nikdy nepřibližujte ruce k rotujícím částem.** *Nářadí může být vymrštěno přes vaše ruce.*
- c. **Postavte se tak, aby vás nářadí při vymrštění kotouče nezasáhlo.** *Zpětný ráz vyhodí nářadí směrem opačným k otáčení kotouče v bodě jeho zachycení.*
- d. **Bud'te obzvláště opatrní při práci v rozích, okolo ostrých hran apod., nářadí může být zachyceno nebo odhozeno.** *Práce v rozích a na hranách a poskočení nářadí mají tendenci zastavit rotaci kotouče a způsobit ztrátu kontroly nad nářadím.*
- e. **Nenasazujte řetězový kotouč pro dlabání dřeva ani ozubený pilový kotouč.** *Tyto kotouče způsobují časté zpětné rázy a ztrátu kontroly.*

CZ

196

## **DODATEČNÉ BEZPEČNOSTNÍ POKYNY PRO BROUŠENÍ A ABRAZIVNÍ ŘEZÁNÍ BEZPEČNOSTNÍ POKYNY PRO BROUŠENÍ A ABRAZIVNÍ ŘEZÁNÍ:**

- a) **Používejte výhradně pro Vaše elektronářadí určené brusné kotouče a pro tyto brusné kotouče určený ochranný kryt.** *Brusná kotouče, která nejsou určeny pro toto elektronářadí, nemohou být dostatečně zakryté a jsou nebezpečné.*
- b) **Lomené brusné kotouče musejí být namontované tak, aby svou brusnou plochou nepřečnívaly nad rovinou okraje ochranného krytu.** *Nesprávně namontovaný brusný kotouč, který vyčnívá nad rovinu okraje ochranného krytu, nemůže být dostatečně krytý.*
- c) **Ochranný kryt musí být spolehlivě namontovaný na elektronářadí a pro nejvyšší míru bezpečnosti nastavený tak, aby co možná nejmenší část brusného tělesa ukazovala nekrytá k obsluhující osobě.** *Ochranný kryt pomáhá chránit obsluhu před úlomky, náhodným kontaktem s brusným tělesem a též před jiskrami, jež mohou vznítit oděv.*
- d) **Kotouče používejte jen pro doporučené řezné kotouče na broušení.** *Kotouče pro abrazivní řezání jsou určeny pro zátěž na hraně, boční tlak může způsobit jejich roztrhnutí.*
- e) **Používejte jen nepoškozené příruby správné velikosti a tvaru, vhodné pro váš kotouč.** *Správné příruby drží kotouč a snižují riziko jeho prasknutí. Příruby pro řezné kotouče jsou jiné než příruby pro brusné kotouče.*
- f) **Nepoužívejte opotřeбенé kotouče z většího nářadí.** *Kotouče určené pro větší typy*

*nářadí se nehodí pro vyšší otáčky menšího nářadí a mohou se roztrhnout.*

## **BEZPEČNOSTNÍ POKYNY PRO BROUŠENÍ A ABRAZIVNÍ ŘEZÁNÍ:**

- a) **Při řezání nepoužívejte přílišný tlak, aby se kotouč nezastavil v řezu. Nepokoušejte se provést příliš hluboký řez.** *Velká síla působící na kotouč a náchylnost na zkroucení nebo zaseknutí v řezu zvyšují možnost zpětného rázu nebo roztrhnutí kotouče.*
- b) **Nikdy nestůjte v linii řezu a za rotujícím kotoučem.** *Pokud se kotouč při práci pohybuje ve směru od vašeho těla, zpětný ráz jej vymrští přímo na vás.*
- c) **Zasekne-li se kotouč nebo je-li potřeba řezání z nějakého důvodu přerušit, uvolněte vypínač a držte pilu nehybně v materiálu, dokud se kotouč nezastaví. Nikdy se nepokoušejte řezný kotouč vyndat z řezu, pokud se otáčí, jinak může dojít k vymrštění nářadí. Rotující řezný kotouč nikdy nevytahujte z řezu, mohlo by dojít k jeho odmrštění vaším směrem. Přezkoumejte a udělejte opravné kroky, abyste minimalizovali důvod zaseknutí kotouče.**
- d) **V řezání nepokračujte, je-li kotouč v řezu. Nechte kotouč roztočit v pracovních otáčkách a poté jej opatrně opět vložte do řezu.** *Kotouč se při zapnutí motoru může v řezu zaseknout vyběhnout z řezu, nebo být vymrštěn ven.*
- e) **Velké desky nebo jiné rozměrné kusy materiálu podložte tak, abyste minimalizovali riziko sevření kotouče a jeho případné vymrštění.** *Velké kusy se mají tendenci prohýbat pod vlastní vahou. Podpěry musí být umístěny pod oběma stranami obrobku, blízko linie řezu a blízko okraje materiálu.*
- f) **Bud'te zvláště obezřetní, když budete řezat do stojících zdí nebo jiných neznámých objektů.** *Přechnávající kotouč se může zaříznout do potrubí plynového nebo vodovodního rozvodu, do elektrických rozvodů nebo může být při nárazu na překážky streichen z drážky vymrštěn.*

CZ

197

## **Specifická bezpečnostní upozornění pro úkony broušení:**

- a) **Nepoužívejte papírový brusný kotouč nepřiměřeně nadměrné velikosti. Při výběru smirkového papíru dodržujte doporučení výrobců.** *Větší smirkový papír, který přesahuje brusnou podložku, představuje nebezpečí tržné rány a může způsobit hrubé broušení, roztržení kotouče nebo zpětný náraz.*





## **BEZPEČNOSTNÍ VAROVÁNÍ TÝKAJÍCÍ SE BATERÍ**

- a) **Nepokoušejte se demontovat, rozebírat nebo rozřezávat baterie nebo její články.**
- b) **Neprovádějte zkratování baterie. Neukládejte baterie nahodile v krabicích nebo v zásuvkách, kde by mohlo dojít k jejich vzájemnému zkratování nebo k zkratování způsobenému jinými předměty.** *Není-li baterie používána, udržujte ji v bezpečné vzdálenosti od sponek na papíry, mincí, klíčů, hřebíků, šroubů nebo jiných malých kovových předmětů, které mohou způsobit propojení kontaktů baterie. Zkratování kontaktů baterie může způsobit popáleniny nebo požár.*
- c) **Nevystavujte baterii působení horka nebo ohně. Vyvarujte se skladování**

baterií na otevřeném slunci.

- d) Nevystavujte baterii mechanickým rázům.
- e) Dojde-li k úniku kapaliny z baterie, zabraňte tomu, aby se tato kapalina dostala do kontaktu s pokožkou nebo aby zasáhla oči. Dojde-li k takovému kontaktu, zasažené místo omyjte značným množstvím vody a vyhledejte lékařské ošetření.
- f) Dojde-li k požití kapaliny z baterie, vyhledejte okamžitě lékařské ošetření.
- g) Udržujte baterie čisté a suché.
- h) Jsou-li svorky baterie znečištěny, otřete je čistým a suchým hadříkem.
- i) Baterie musí být před použitím nabita. Vždy postupujte podle uvedených pokynů a používejte správný postup nabíjení.
- j) Nenechávejte baterii nabíjet, nebude-li baterie použita.
- k) Po dlouhodobém uložení budete možná muset provést několik cyklů nabíjení a vybíjení, aby baterie dosáhla svého maximálního výkonu.
- l) Provádějte nabíjení pouze v nabíječce, která je specifikovaná společností Worx. Nepoužívejte jinou nabíječku, než je nabíječka speciálně dodaná pro použití s tímto zařízením.
- m) Nepoužívejte žádnou baterii, která není určena pro použití s tímto zařízením.
- n) Ukládejte baterie mimo dosah dětí.
- o) Uchovejte originální dokumentaci k tomuto výrobku pro budoucí odkazy.
- p) Není-li zařízení používáno, vyjměte z něj baterii.
- q) Provádějte řádnou likvidaci baterie.
- r) V zařízení nekombinujte bateriové články různého data výroby, kapacity, velikosti nebo typu.
- s) Nevýjímejte baterii z originálního obalu dřívě, než bude použita.
- t) Dodržujte polaritu vložených baterií plus (+) a mínus (-) a zajistěte používání baterií správným způsobem.

## SYMBOLY

	Pro snížení nebezpečí vzniku zranění je třeba přečíst si tuto příručku.
	Výstraha
	Použijte ochranu očí
	Použijte ochranu uší



Použijte respirátor



Wear protective gloves



Nevystavujte ohni



Při nesprávném zacházení se baterie může dostat do koloběhu vody a může způsobit poškození ekosystému. Použité baterie nevyhazujte do netříděného komunálního odpadu.



Lithium-iontová baterie, která byla označena symboly souvisejícími s „odděleným sběrem“ všech akumulátorů a akumulátorů. Poté se recykluje nebo odstraní, aby se snížil dopad na životní prostředí. Akumulátory mohou být škodlivé pro životní prostředí a lidské zdraví, protože obsahují škodlivé látky.



Vysloužilé elektrické přístroje nevyhazujte společně s domovním odpadem. Nářadí recyklujte ve sběrnách k tomu účelu zřízených. O možnostech recyklace se informujte na místních úřadech nebo u prodejce.

## SEZNAM KOMPONENTŮ

1. VYPÍNAČ ON/OFF
2. KNOFLÍK NA ZABLOKOVÁNÍ VŘETENA
3. CHRÁNIČ KOTOUČE
4. KOLO
5. PŘÍRUBA
6. ŠROUB
7. IMBUSOVÝ KLÍČ ( M4)
8. 6,4MM ADAPTÉR S KŘÍDLOVÝM UPÍNACÍM TRNEM KOTOUČE

**Standardní dodávka neobsahuje veškeré vyobrazené či popsané příslušenství.**

## TECHNICKÁ DATA

Typ **WX741 WX741.X (741- označení stroje, zástupce Úhlová bruska)**

CZ

200

	WX741 WX741.X*
Jmenovité napětí	20 V  Max**
Typ motoru	Bezkartáčový
Otáčky na prázdno	14000-24000/min
Jmenovitý výkon	50 mm
	38 mm
Závít vřetena	10 mm (pouze pro 50 mm kotouč)
	6.4 mm křídlový s adaptérem (pouze pro 38 mm kotouč)
Závít vřetena	M4
Hmotnost zařízení ( Holé nářadí)	130 g

\* X = 1-99, A-Z, M1-M9 jsou pouze pro různé zákazníky, mezi těmito modely neexistují žádné změny související s bezpečností.

\*\* Napětí měřené bez zátěže. Počáteční napětí baterie dosáhne maximálně 20 voltů. Jmenovité napětí je 18 voltů.

## ÚDAJE O HLUKU A VIBRACÍCH

Naměřená hladina akustického tlaku	$L_{pA}$ : 75.2 dB(A)
Naměřený akustický výkon	$L_{WA}$ : 86.2 dB(A)



$K_{PA}$ & $K_{WA}$	3 dB(A)
<b>Používejte ochranu sluchu.</b>	

## INFORMACE O VIBRACÍCH

Celkové hodnoty vibrací (trojosé nebo vektorové součtové měření) stanovené v souladu s EN 60745:

Broušení povrchů nebo rozbrušování	Hodnota vibračních emisí $a_{hAG} = 2.931 \text{ m/s}^2$
	Kolísání $K = 1.5 \text{ m/s}^2$
Brusný kotouč	Hodnota vibračních emisí $a_{hDS} = 3.116 \text{ m/s}^2$
	Kolísání $K = 1.5 \text{ m/s}^2$

Deklarovaná celková hodnota vibrací může být použita pro vzájemné srovnání jednotlivých nářadí a rovněž může být použita k předběžnému stanovení doby práce.



**Výstraha:** Hodnota vibračních emisí během praktického používání tohoto elektrického nástroje se může lišit od deklarované hodnoty v závislosti na způsobech, jakými je nástroj používán v závislosti na následujících podmínkách a dalších možnostech použití nástroje:

Způsob, jakým je nástroj používán, a povaha narušovaných nebo vrtaných materiálů.

Dobry stav nástroje a řádné provádění jeho údržby

Používání správného příslušenství s nástrojem, ostrost a dobrý stav příslušenství.

Utažení úchopu na rukojetích a použití antivibračního příslušenství.

Používání nástroje k účelům určeným konstrukcí a v souladu s těmito pokyny.

**Při nesprávném používání může tento nástroj způsobit syndrom vibrací rukou a paží.**



**Výstraha!** Je třeba upřesnit, že v při odhadu výše rizika vibrací v praxi je nutno rovněž zohlednit všechny fáze pracovního cyklu, například dobu, kdy je nástroj vypnutý a kdy běží naprázdno, ale nevykonává práci. To může podstatně snížit působení vibrací v rámci celkového pracovního času.





Zásady pro omezení rizika působení vibrací:

VŽDY používejte ostré trny, vrtáky a čepele

Provádějte údržbu tohoto nástroje v souladu s těmito pokyny a nástroj (příslušným způsobem) dobře promazávejte.

Má-li být tento nástroj používán pravidelně, zakupte antivibrační příslušenství.

Naplánujte práci tak, aby bylo provádění úkolů, které vyžadují silné vibrace nástroje, rozloženo do několika dní.

Kategorie	Modely	Kapacita
20V Hub/HubX	WA7160	Vstup: 20 V  10 A Max. Výstup: 20 V  10 A Max.
	WA7161	Vstup: 20 V  10 A Max. Výstup : 20 V  10 A Max. Nebo Výstup : 5 V  2 A (USB port)

Doporučujeme zakoupit příslušenství z obchodu, kde se nářadí prodává. Další podrobnosti najdete v balíčku příslušenství. Zaměstnanci obchodu vám mohou pomoci a poradit. Přístroje série MakerX a 20V Hub/HubX jsou speciálně navrženy, aby fungovaly spolu, takže se nepokoušejte používat žádná jiná zařízení.

## NÁVOD NA POUŽITÍ



**POZNÁMKA:** Předtím než začnete nářadí používat, přečtete si pečlivě manuál.

### Účel použití

Elektrické nářadí je určeno k dělení, hrubování a kartáčování kovových a kamenných materiálů bez použití vody. K dělení kovu se musí použít speciální ochranný kryt pro dělení (příslušenství).

CZ

202

## SESTAVENÍ

1. Kryt připevněte podle potřeby (Viz Obr. A1)

Stiskněte a přidržte tlačítko zámku vřetena, sestavte kolo a přírubu a potom použijte imbusový klíč k utáhnutí. (Viz Obr. A2)

**Poznámka:** Pokud možno se ujistěte, že pracovní kus je dobře uchycený a neuvolňuje se.

Úhlová bruska může pracovat s křídlovými upínacími trny, jako je např. EZ-Lock® kotouče značky Dremel®. Dremel a EZ-Lock jsou ochranné známky Robert Bosch Tool Corporation. (Viz Obr. A3)

2. Úhlovou brusku připojte k propojovacímu zařízení. (Viz Obr. B)



**UPOZORNĚNÍ: Před použitím se ujistěte, že tlačítko regulace rychlosti na propojovacím centru je nastaveno v poloze „min“.** (Viz Obr. C)

## POUŽITÍ

1. Potvrďte, že je tlačítko regulace rychlosti nastaveno na „min“. Nástroj uchopte za rukojeť. Stiskněte hlavní vypínač na propojovacím zařízení a na úhlové brusce, abyste stroj zapnuli. (Viz Obr. D)

**Pozor:** Nepoužívejte poškozené nebo opotřebované příslušenství. Přesvědčte se, že je stroj v perfektním stavu.

**Poznámka:** Brusku vždy zapínejte na volnoběh, aby před prací dosáhla maximálních otáček. Nepoužívejte příliš velký kontaktní tlak! Správné a rovnoměrné otáčky umožňují lepší výkon.

2. Otáčky upravte podle potřeby. (Viz Obr. E)

**Poznámka:** Po použití stiskněte hlavní vypínač na propojovacím zařízení a na úhlové brusce, abyste stroj vypnuli a odpojte jej od propojovacího zařízení. Z bezpečnostních důvodů je, po dokončení úkonu, doporučeno nastavit tlačítko ovládání otáček do polohy „Min“.

3. Vyměňte kotouč. (Viz Obr. F)

Stiskněte a přidržte tlačítko zámku vřetena a použijte imbusový klíč k povolení.

**Poznámka:** Před výměnou příslušenství se přesvědčte, že je stroj vypnutý a odpojený od propojovacího zařízení nebo baterie.

**Poznámka:** K vašemu nářadí byly přidány 2 náhradní šroubky ke krytu a 1 náhradní příruba kotouče pro případ, že ty původní ztratíte.



**Varování!** Nikdy nepoužívejte řezný kotouč pro hrubé obroušení.

## ÚDRŽBA

**Před prováděním nastavení, servisních prací nebo údržbě vyjměte z nářadí baterii.**

Na vašem ručním nářadí nejsou žádné části, které potřebují servisní zásah. Nikdy nepoužívejte vodu nebo chemické čističe na čištění vašeho ručního nářadí. Utírejte jej dočista suchým hadrem. Vždy jej skladujte na suchém místě. Udržujte ventilační otvory motoru čisté. Udržujte všechny pracovní ovladače čisté bez prachu. Občas můžete přes ventilační otvory vidět jiskry. Je to normální a nepoškodí to vaše ruční nářadí.

## OCHRANA ŽIVOTNÍHO PROSTŘEDÍ



Vysloužilé elektrické přístroje by neměli být vyhazovány společně s odpadem z domácnosti. Nářadí recyklujte ve sběrnách zřízených k tomuto účelu. O možnostech recyklace se informujte na místních úřadech nebo u prodejce.

## PROHLÁŠENÍ O SHODĚ

My,  
Positec Germany GmbH  
Grüner Weg 10, 50825 Cologne, Germany

Prohlašujeme, že tento výrobek  
Popis **Elektrická úhlová bruska**  
Typ **WX741 WX741.X (741- označení stroje, zástupce Úhlová bruska)**  
Funkce **vnější a boční broušení**

splňuje následující směrnice:

**2006/42/EC**

**2011/65/EU&(EU)2015/863**

**2014/30/EU**

Splňované normy

**EN 55014-1**

**EN 55014-2**

**EN 60745-1**

**EN 60745-2-3**

**CZ** Osoba oprávněná uspořádat technický soubor,

**204** **Název** **Marcel Filz**  
**Adresa** **Positec Germany GmbH**  
**Grüner Weg 10, 50825 Cologne, Germany**



2020/07/22

Allen Ding

Zástupce vrchní konstrukční kanceláře,

Testování & Certifikace

Positec Technology (China) Co., Ltd

18, Dongwang Road, Suzhou Industrial

Park, Jiangsu 215123, P. R. China

## VŠEOBECNÉ BEZPEČNOSTNÉ VAROVANIA NA POUŽÍVANIE ELEKTRICKÉHO NÁRÁDIA



**VAROVANIE: prečítajte všetky bezpečnostné varovania a inštrukcie.**

*Chyba pri sledovaní varovaní a inštrukcií môže viesť k elektrickému šoku, vypuknutiu požiaru a/alebo k vážnym zraneniam.*

**Odložte si všetky varovania a inštrukcie pre budúcu potrebu.**

*Výraz „elektrické ručné náradie“ vás vo varovaniach odkazuje buď na náradie na elektrický pohon (napájané z elektrickej siete), alebo na akumulátorové náradie (napájané z akumulátora).*

### 1) Bezpečnosť na pracovisku

- a) **Udržujte pracovisko čisté a dobre osvetlené.** *Pracovisko plné nepotrebných predmetov alebo slabo osvetlené zvyšuje možnosť úrazu.*
- b) **Nepoužívajte elektrické ručné náradie v prostredí náchylnom na explóziu, ako napríklad v prítomnosti horľavých tekutín, plynov alebo prachu.** *Elektrické ručné náradie vytvára iskry, ktoré môžu vznietiť prach alebo výpary.*
- c) **Udržujte deti a prizerajúcich sa v dostatočnej vzdialenosti pri práci s elektrickým ručným náradím.** *Strata pozornosti môže viesť k strate kontroly nad náradím.*

### 2) Bezpečnosť pri práci s elektrinou

- a) **Prípojky elektrického ručného náradia musia byť zhodné so zástrčkami.** **Nemodifikujte prípojku žiadnym spôsobom.** *Nepoužívajte spolu s uzemneným ručným náradím žiadne adaptérové prípojky, ktoré neumožňujú ochranu uzemnením. Pôvodné prípojky a k nim prislúchajúce zástrčky znižujú riziko úrazu elektrickým prúdom.*
  - b) **Vyhýbajte sa kontaktu s uzemnenými povrchmi, ako napríklad rúrkami, radiátormi, sporákmi a chladničkami.** *Keď je vaše telo spojené s uzemneným predmetom alebo stojí na uzemnenom území, je zvýšené riziko elektrického šoku.*
  - c) **Nevystavujte ručné náradie dažďu alebo vlhkým podmienkam.** *Keď sa voda dostane pod povrch elektrického ručného náradia, je zvýšené riziko elektrického šoku.*
  - d) **Nezaobchádzajte s káblom prípojky necitlivo. Nikdy si neprítahujte elektrické ručné náradie k sebe pomocou kábla, neťahajte ho za sebou pomocou kábla a nevytrhávajte kábel zo zástrčky, aby ste ručné náradie vyplli.** **Nevystavujte kábel vysokým teplotám, oleju, ostrým hranám alebo pohyblivým častiam.** *Poškodené alebo zamotané káble môžu viesť ku zvýšenému riziku elektrického šoku.*
  - e) **Pri práci s ručným náradím v exteriéri použite predlžovací kábel vhodný na použitie v exteriéri.** *Použitím kábla vhodného na použitie v exteriéri redukuje riziko vzniku elektrického šoku.*
  - f) **Pokiaľ je práca s ručným náradím vo vlhkých podmienkach nevyhnutná, použite napájanie chránené ističom typu prúdový chránič (RCD).** *Použitie RCD ističa redukuje riziko vzniku elektrického šoku.*
- 3) **Osobná bezpečnosť**

- a) **Bud'te sústredení, sledujte čo robíte, a pri práci s ručným náradím sa riad'te zdravým rozumom. Nepoužívajte ručné náradie keď ste unavení alebo pod vplyvom omamných látok, alkoholu alebo liekov.** *Moment nepozornosti pri práci s ručným náradím môže viesť k vážnemu osobnému zraneniu.*
- b) **Použite osobné ochranné pomôcky. Vždy noste ochranu očí.** *Ochranné pomôcky, ako napríklad protiprachová maska, topánky s protišmykovou podrážkou alebo chrániče sluchu použité v príslušných podmienkach pomáhajú redukovať vážne osobné zranenia.*
- c) **Predíd'te neúmyselnému zapnutiu. Uistite sa že prepínač je vo vypnutej pozícii pred tým, než zapojíte náradie do elektriny a/alebo k akumulátoru, pri zdvihnutí alebo nosení náradia.** *Nosenie náradia s prstom na prepínači alebo aktívneho náradia, ktoré je zapnuté, zvyšuje možnosť úrazu.*
- d) **Odstráňte akékoľvek nastavovacie kľúče alebo kľúče na matice a skrutky pred tým, než zapnete ručné náradie.** *Nastavovací alebo iný kľúč ponechaný pripevnený na rotujúcej časti ručného náradia môže spôsobiť osobný úraz.*
- e) **Neprečeňujte sa. Udržujte si stabilitu a pevnú zem pod nohami za každých podmienok.** *Umožňuje vám to lepšiu kontrolu nad ručným náradím v neočakávaných situáciách.*
- f) **Oblečte sa náležite. Nenoste voľné oblečenie alebo šperky. Udržujte svoje vlasy, oblečenie a rukavice vzdialené od pohyblivých častí.** *Voľné oblečenie, šperky alebo dlhé vlasy sa môžu do pohyblivých častí zachytiť.*
- g) **Pokiaľ sú zariadenia nastavené na spojenie so zariadeniami na zachytávanie a extrakciu prachu, uistite sa, že sú náležite využitá a pripojené.** *Použitím zberača prachu redukuje riziká spojené s prachom.*
- 4) **Použitie a údržba ručného náradia**
- a) **Nepreťažujte ručné náradie. Použite správne ručné náradie pre určitú činnosť.** *Správne ručné náradie spraví prácu lepšie a v medziach, na ktorého bolo navrhnuté.*
- b) **Nepoužívajte ručné náradie, pokiaľ sa prepínač neprepína medzi zapnutím a vypnutím.** *Akékoľvek ručné náradie, ktoré nie je kontrolovateľné prepínačom, je nebezpečné a musí byť opravené.*
- c) **Odpojte prípojku ručného náradia od zdroja energie a/alebo akumulátora pred tým, než začnete robiť akékoľvek úpravy, vymieňať doplnky alebo uskladňovať ručné náradie.** *Takéto preventívne bezpečnostné opatrenia redukovujú riziko náhodného zapnutia ručného náradia.*
- d) **Keď ručné náradie nepoužívate, skladujte ho mimo dosahu detí a nedovoľte osobám, ktoré nemajú skúsenosti s prácou s ručným náradím alebo nebolí oboznámené s týmito inštrukciami, dotýkať sa náradia.** *Ručné náradie je nebezpečné v rukách netrénovanej osoby.*
- e) **Údržba ručného náradia. Skontrolujte chybné pripojenia alebo spojenia pohyblivých častí, zlomené časti alebo iné okolnosti, ktoré by mohli ovplyvniť funkčnosť ručného náradia.** *Pri poškodení musí byť pred použitím najprv elektrické ručné náradie opravené. Mnoho úrazov vzniká preto, že je elektrické ručné náradie zle udržiavané.*

- f) **Udržujte rezacie nástroje ostré a čisté.** Náležite udržiavané rezacie nástroje s ostrými rezacími hranami sú menej náchylné na „zaseknutie“ a sú ľahšie ovládateľné.
- g) **Používajte elektrické náradie v súlade týmito pokynmi, berte do úvahy pracovné podmienky a druh vykonávanej práce.** Ak sa elektrické náradie použije na iné účely, než na čo sú určené, môže dochádzať k nebezpečným situáciám.

#### 5) Používanie a starostlivosť o batériové elektrické náradie

- a) **Nabíjajte iba nabíjačkou určenou výrobcom.** Nabíjačka, ktorá je vhodná na jeden typ bloku batérií, môže pri použití s iným typom batérií spôsobiť požiar.
- b) **Elektrické náradie používajte iba s určeným typom bloku batérií.** Použitie akéhokoľvek iného typu batérií môže zvýšiť riziko zranenia a požiaru.
- c) **AK SA BLOK BATÉRIÍ NEPOUŽÍVA, NEUKLADAJTE HO DO BLÍZKOSTI INÝCH KOVÝCH PREDMETOV, AKO SÚ SPONKY NA PAPIER, MINCE, KLÍČE, KLINCE, SKRUTKY ALEBO INÉ DROBNÉ KOVÉ PREDMETY, KTORÉ BY MOHLI SKRATOVAŤ KONTAKTY.** Skratovanie kontaktov batérie môže viesť k popáleninám alebo vzniku požiaru.
- d) **Pri nesprávnom používaní môže z batérie vystreknúť kvapalina; vyhýbajte sa styku s ňou. Ak dôjde k styku kvapaliny s pokožkou, opláchnite zasiahnuté miesto vodou. Ak sa kvapalina dostane do očí, ihneď vyhľadajte lekársku pomoc.** Kvapalina uniknutá z batérie môže spôsobiť podráždenie a poleptanie.
- 6) **Servis**
- a) **Servisné práce na náradí nechajte vykonať kvalifikovaných pracovníkov s použitím originálnych náhradných dielov.** Výsledkom bude trvalá bezpečnosť pri práci s elektrickým náradím.

#### BEZPEČNOSTNÉ POKYNY PRE VŠETKY ČINNOSTI:

##### Bezpečnostné výstrahy spoločné pre činnosti brúsenia a rozbrusovania:

- a) **Toto náradie je určené na fungovanie ako brúska a tiež náradie na rezanie. Prečítajte si všetky výstrahy, pokyny, prezrite si obrázky a technické parametre poskytované s touto brúskou.** Neschopnosť dodržiavať varovania a pokyny môže viesť k elektrickému šoku, vypuknutiu požiaru a/alebo k vážnym zraneniam.
- b) **Pomocou tohto elektrického náradia vám neodporúčame vykonávať činnosti, ako je brúsenie, brúsenie drôtenou kefou ani leštenie.** Činnosti, pre ktoré nebolo elektrické náradie navrhnuté, môžu byť rizikové a dôsledkom môže byť osobné poranenie.
- c) **Používajte iba výrobcom konštruované a odporúčané príslušenstvo.** Skutočnosť, že sa príslušenstvo dá namontovať na vašu brúsku, neznamená, že bude aj bezpečne fungovať.
- d) **Príslušenstvo musí byť stavané najmenej pre menovité otáčky vyznačené na brúske, príslušenstvo používané pri vyšších ako týchto menovitých otáčkach sa**

môže rozletieť na kusy.

- e. Vonkajší priemer a hrúbka príslušenstva (brúsneho kotúča) musia vyhovovať parametrom brúsky.** *Brúsne kotúče nesprávnej veľkosti nemožno primerane chrániť ani ovládať.*
- f. Pracovné nástroje, ktoré sú vybavené vložkou so závitom, musia presne pasovať na závit brúsneho vretena. Pri takých pracovných nástrojoch, ktoré sa montujú pomocou príruby, treba priemer otvoru pracovného nástroja prispôbiť upínaciemu priemeru príruby.** *Pracovné nástroje, ktoré nie sú presne upevnené do upínacieho mechanizmu ručného elektrického náradia, sa otáčajú nerovnomerne a intenzívne vibrujú, čo môže mať za následok stratu kontroly nad ručným elektrickým náradím.*
- g. Poškodené príslušenstvo nepoužívajte. Pred použitím každú časť, ako sú brúsne kotúče a podložné doštičky, prezrite, či nemajú praskliny alebo vyštrbené okraje, nie sú opotrebované. Pri drôtených kefách kontrolujte zlomené alebo vypadnuté drôty. Ak vám brúska spadne na zem, overte vzniknuté poškodenie a prípadne namontujte nepoškodené príslušenstvo. Po tom, čo ste prezreli a namontovali príslušenstvo, vzdial'te sa spolu s ostatnými prítomnými osobami mimo roviny otáčania príslušenstva a nechajte brúska bežať asi minútu bez záťaže. Poškodené príslušenstvo sa obvykle v priebehu tohto testu rozpadne na kusy.**
- h. Používajte osobné ochranné prostriedky. Podľa druhu práce použite tvárový štít, ochranné alebo bezpečnostné okuliare. Podľa potreby použite protiprachovú masku, chrániče sluchu, rukavice a pracovnú zásteru, ktorá je schopná zastaviť malé abrazívne predmety, alebo kusy brúseného materiálu.** *Ochrana zraku musí byť schopná zachytiť odletujúce malé kúsky vznikajúce pri rôznych prácach. Protiprachová maska alebo respirátor musia byť schopné odfiltrovať častice vzniknuté počas práce. Dlhšia expozícia silnému hluku môže poškodiť sluch.*
- i. Nedovoľte tretím osobám prístup na pracovisko. Každá osoba na pracovisku musí používať osobné ochranné prostriedky. Kusy materiálu alebo pracovného nástroja môže odletovať a spôsobiť zranenie aj vo väčších vzdialenostiach od samotného miesta brúsenia.**
- j. Tam, kde by sa elektrické náradie pri práci mohlo dostať do kontaktu so zakrytými vodičmi, náradie držte za izolované úchopové časti.** *Kontakt s elektrickým vedením, ktoré je pod napätím, môže dostať pod napätie aj kovové súčiastky náradia a spôsobiť zásah elektrickým prúdom.*
- k. Náradie neodkladajte, kým sa motor otáča. Otáčajúci sa pracovný nástroj sa môže zarezať do povrchu a vytrhnúť náradie spod vašej kontroly.**
- l. Náradie pri prenášaní opreté o bok nesmie byť zapnuté. Náhodný kontakt s otáčajúcim sa pracovným nástrojom môže spôsobiť zachytenie odevu a prítiahnutie náradia k telu.**
- m. Pravidelne čistíte vetracie otvory motora. Vetrák motora nasáva dovnútra krytu brúsky prach a prílišné nahromadenie práškového kovu môže spôsobiť skrat.**
- n. Brúska nepoužívajte v blízkosti horľavých materiálov. Odletujúce iskry môžu spôsobiť jeho vznietenie.**



- o. Nepoužívajte príslušenstvo, ktorési vyžaduje chladenie kvapalinami.** Použitie vody alebo iného kvapalného chladiva môže viesť k úrazu elektrickým prúdom alebo šoku.
- p. Svoje náradie počas práce držte za rukoväť.** Strata kontroly môže viesť k úrazu.

## **Ďalšie bezpečnostné pokyny pre všetky činnosti**

### **Vymrštenie náradia a príbuzné výstrahy**

Vymrštenie náradia je náhla reakcia na zovretý alebo zachytený brúsny kotúč, podložnú doštičku, kefku alebo iné príslušenstvo. Prískripnutie alebo zovretie brúsneho kotúča spôsobí jeho náhle zastavenie, v dôsledku čoho vznikajú sily, ktoré sa náradie v bode zovretia snažia odhodiť opačným smerom ako smer otáčania.

Ak je napríklad brúsny kotúč zachytený alebo prískripnutý opracovávaným kusom materiálu, okraj kotúča vnikajúci do miesta prískripnutia sa môže zasaknúť do materiálu a spôsobiť, že kotúč vylezie alebo je vyhodенý von. Kotúč môže poskočiť dopredu alebo preč od pracovníka, v závislosti od pohybu kotúča v mieste jeho zastavenia. Brúsny kotúč sa môže za týchto podmienok rozletieť na kusy.

Vyhodenie kotúča z drážky je výsledkom nesprávneho používania náradia a/alebo neprávneho postupu rezania či podmienok rezania a dá sa mu zabrániť, ak sa dodržia nižšie uvedené pokyny.

- a) Náradie pevne držte a stojte tak, aby vaše ramená a telo umožňovali vzdorovať vymršteniu náradia. Vždy používajte prídavnú rukoväť, ak je k dispozícii, získate tým maximálnu kontrolu nad snahou náradia vytrhnúť sa z rúk, alebo silám pri zapnutí náradia.** Pracovník je schopný zvládnuť sily krútiaceho momentu uvoľnené pri prískripnutí kotúča alebo spustení náradia.
- b) Ruky nikdy nedávajte do blízkosti rotujúcich častí náradia.** Príslušenstvo môže byť vymrštené cez vaše ruky.
- c) Postavte sa tak, aby ste nestáli v smere, v ktorom bude náradie potenciálne vymrštené,** Smer vymrštenia náradia je opačný ako smer otáčania kotúča v momente zastavenia.
- d) Buďte mimoriadne opatrní pri práci v rohoch, pri ostrých okrajoch a pod. tak, aby pracovný nástroj nenarazil ani nebol zachytený.** Rohy, ostré uhly a poskakovanie nástroja zvyšujú riziko zastavenia nástroja a následnú stratu kontroly nad náradím.
- e) Nenasadzujte pilový rezbársky list ani ozubený pilový list.** Takéto čepele vytvárajú časté spätné nárazy a stratu ovládania.

## **Ďalšie bezpečnostné pokyny pre činnosti brúsenia a rozbrusovania**

### **Bezpečnostné výstrahy špeciálne pre činnosti brúsenia a abrazívneho rezania:**

- a) Vždy používajte ochranný kryt navrhnutý pre typ kotúča, ktorý používate. Kryt musí byť s náradím pevne spojený a umiestnený pre maximálnu bezpečnosť tak, aby voči pracovníkovi bola obnažená čo najmenšia časť kotúča.** Ochranný kryt pomáha chrániť osoby pred kusmi prasknutého kotúča a náhodným kontaktom s kotúčom.

- b) Lomené brúsne kotúče treba montovať tak, aby ich brúsna plocha neprečnievala cez rovinu okraja ochranného krytu.** Neodborne namontovaný brúsny kotúč, ktorý prečnieva cez rovinu okraja ochranného krytu, sa nedá dostatočne odcloniť.
- c) Používajte iba také brúsne a rezné kotúče, ktoré sú určené pre vaše náradie a typ ochranného preň určeného.** Rezacie kotúče sú určené na uberanie materiálu hranou kotúča. Pôsobenie bočnej sily na tento kotúč môže spôsobiť jeho zlomenie.
- d) Kotúče treba používať iba pre odporúčané činnosti. Napríklad: nepoužívajte bočnú stranu kotúča na obrusovanie, Abrazívne rezné kotúče sú určené pre periférne brúsenie, ak na nich pôsobia bočné sily, môžu sa rozletieť na kusy.**
- e) Vždy používajte nepoškodené kotúčové príruby správnej veľkosti a tvaru pre vami zvolený typ kotúča. Správne príruby kotúča sa opierajú o kotúč a znižujú tak riziko jeho prasknutia. Príruby pre rezné kotúče sú iné ako príruby pre brúsne kotúče.**
- f) Nepoužívajte opotrebené kotúče z väčšieho typu elektrického náradia. Ak pochádza z väčšieho typu náradia, nie je kotúč vhodný pre väčšie otáčky malého náradia a môže sa rozletieť.**

#### **Dodatočné bezpečnostné výstrahy špeciálne pre činnosti abrazívneho rezania:**

- a) Rezný kotúč sa nesmie zaseknúť ani naň nesmie byť vyvíjaný prílišný tlak. Nesnažte sa urobiť veľmi hlboký rez. Prílišné namáhanie kotúča zvyšuje jeho záťaž a náhlynosť ku skrúteniu alebo zaseknutiu v reze s následným vymrštením náradia a straty kontroly nad ním.**
- b) Nikdy nestojte priamo v línii rezu. Ak sa kotúč v mieste operácie pohybuje smerom od vášho tela, možné vymrštenie kotúča a náradia bude smerovať priamo na vás.**
- c) Ak sa kotúč zasekne alebo rezanie z nejakého dôvodu treba prerušiť, uvoľnite vypínač a držte pílu nehybne v materiáli, kým sa kotúč nezastaví. Nikdy nevyberajte rezný kotúč z rezu, kým sa otáča, inak môže dôjsť k vymršteniu náradia. Preskúmajte príčiny zovretia kotúča a nájdite spôsob, ako tomu zabrániť.**
- d) Ak náradie stojí v reze, nepokračujte v rezaní tým, že náradie zapnete. Pred začatím rezania nechajte kotúč nabehnúť do pracovných otáčok a potom ho vložte do rezu. Ak sa náradie spustí s kotúčom v reze, kotúč sa môže zaseknúť, vybehnúť z rezu alebo je celé náradie vymrštené z materiálu.**
- e) Veľké ploché kusy podložte, aby ste znížili riziko zovretia kotúča a vymrštenia píly. Veľké kusy sa pri rezaní vlastnou váhou ohýbajú. Podložka musí byť pod oboma koncami rezaného kusa, blízko línie rezu a pri okraji rezaného kusa.**
- f) Mimoriadne opatrní buďte pri „zarezaní“ do existujúcich stien alebo iných povrchov, za ktoré nie je vidieť. Prečnievajúci kotúč môže zarezať do vodovodných rúrok, elektrických rozvodov alebo objektov, ktoré sú schopné zastaviť kotúč a odmrštiť náradie.**

#### **BEZPEČNOSTNÉ VÝSTRAHY ŠPECIFICKÉ PRE OPERÁCIE BRÚSENIA:**

- a) **Nepoužívajte nadmerne veľké kotúčové brúsne papiere. Pri výbere brúsneho papiera dodržiavajte odporúčania výrobcu.** *Väčšie brúsne papiere, ktoré presahujú za okraj brúsnej podložky, predstavujú riziko roztrhnutia a môžu spôsobiť zachytávanie, roztrhnutie kotúča alebo spätný náraz.*

#### **BEZPEČNOSTNÉ VÝSTRAHY TÝKAJÚCE SA ČISTENIA DRÔTENÝMI KEFAMI:**









- a) **Dávajte pozor, pretože drôtené štetiny môžu z kefy odletúvať aj pri bežnej prevádzke. Drôtené štetiny nadmerne nenamáhajte veľkým zaťažovaním kefy.** *Drôtené štetiny môžu ľahko preniknúť do ľahkého oblečenia a/alebo kože.*
- b) **Kefy pred ich použitím nechajte v chode pri prevádzkových otáčkach po dobu aspoň jednej minúty. Počas tejto doby nesmie nikto stáť pred kefou alebo v jednej rovine s ňou. Počas tejto doby rozbehu budú vyhadzované uvoľnené štetiny alebo drôty.**
- c) **Vyhadzovanie z rotujúcej drôtenej kefy nasmerujte preč od seba. Pri používaní týchto kef môžu byť malé častice a drobné úlomky drôtov vyhadzované veľkou rýchlosťou a môžu sa vám zapichnúť do kože.**

#### **BEZPEČNOSTNÉ VAROVANIA TÝKAJÚCE SA BATÉRIÍ**

- a) **Nepokúšajte sa demontovať, rozoberať alebo rozrezávať batérie alebo jej články.**
- b) **Batériu neskratujte. Neukladajte batérie náhodne v škatuliach alebo v zásuvkách, kde by mohlo dôjsť k ich vzájomnému skratovaniu alebo k skratovaniu spôsobenému inými predmetmi.** Ak sa batéria nepoužíva, udrzte ju v bezpečnej vzdialenosti od sponiek na papiere, mincí, kľúčov, klinčov, skrutiek alebo iných malých kovových predmetov, ktoré môžu spôsobiť prepojenie kontaktov batérie. Skratovanie kontaktov batérie môže spôsobiť popálenie alebo požiar.
- c) **Nevystavujte batériu pôsobeniu tepla alebo ohňa. Vyvarujte sa skladovania batérií na otvorenom slnku.**
- d) **Nevystavujte batériu mechanickým rázom.**
- e) **Ak dôjde k úniku kvapaliny z batérie, zabráňte tomu, aby sa táto kvapalina dostala do kontaktu s pokožkou alebo aby zasiahla oči. Ak dôjde k takému kontaktu, zasiahnuté miesto umyte značným množstvom vody a vyhľadajte lekárske ošetrovanie.**
- f) **Ak dôjde k požitiu kvapaliny z batérie, vyhľadajte okamžite lekárske ošetrovanie.**
- g) **Udržujte batérie čisté a suché.**
- h) **Ak sú svorky batérie znečistené, utrite ich čistou a suchou handričkou.**
- i) **Batéria musí byť pred použitím nabitá. Vždy postupujte podľa uvedených pokynov a používajte správny postup nabíjania.**
- j) **Nenechávajte batériu nabíjať, ak nebude batéria použitá.**
- k) **Po dlhodobom uložení budete možno musieť vykonať niekoľko cyklov nabíjania a vybíjania, aby batéria dosiahla svoj maximálny výkon.**

- l) Vykonávajte nabíjanie iba v nabíjačke, ktorá je špecifikovaná spoločnosťou Worx. Nepoužívajte inú nabíjačku, než je nabíjačka špeciálne dodaná na použitie s týmto zariadením**
- m) Nepoužívajte žiadnu batériu, ktorá nie je určená na použitie s týmto zariadením.**
- n) Ukladajte batérie mimo dosahu detí.**
- o) Uchovajte originálnu dokumentáciu k tomuto výrobku na budúce odkazy.**
- p) Ak sa zariadenie nepoužíva, vyberte z neho batériu.**
- q) Vykonávajte riadnu likvidáciu batérie.**
- r) V zariadení nekombinujte batériové články rôzneho dátumu výroby, kapacity, veľkosti alebo typu.**
- s) Nevyberajte batériu z originálneho obalu skôr, než bude použitá.**
- t) Dodržujte polaritu vložených batérií plus (+) a mínus (-) a zaistite používanie batérií správnym spôsobom.**

## SYMBOLY

	Kvôli zníženiu rizika poranenia je potrebné, aby si používateľ najprv prečítal návod
	Výstraha
	Používajte ochranu očí
	Používajte ochranu sluchu
	Používajte protiprachovú masku
	Wear protective gloves
	Nevystavujte ohňu
	Ak sa s ním nezaobchádza správne, batéria sa môže dostať do vodného cyklu a môže spôsobiť poškodenie ekosystému. Použité batérie nevyhadzujte do netriedeného komunálneho odpadu.



Lítium-iónová batéria, ktorá bola označená symbolmi spojenými so "separovaným zberom" všetkých batérií a batérií. Potom sa recykluje alebo odstráni, aby sa znížil vplyv na životné prostredie. Akumulátory môžu byť škodlivé pre životné prostredie a ľudské zdravie, pretože obsahujú škodlivé látky.



Elektrické výrobky sa nesmú likvidovať spolu s domácim odpadom. Recyklujte v zberných miestach na tento účel zriadených. O možnosti recyklácie sa informujte na miestnych úradoch alebo u predajcu.

## ZOZNAM SÚČASTÍ

1. **VYPÍNAČ ON-OFF**
2. **GOMBÍK BLOKOVANIA VRETENA**
3. **KRYT KOTÚČA**
4. **KOTÚČ**
5. **PRÍRUBA**
6. **SKRUTKA**
7. **ŠEŠŤHRANNÝ KLÚČ ( M4)**
8. **6,4 MM ADAPTÉR NA MOTÝLIKOVÝ TRŇ ČEPELE**

SK

213

Štandardná dodávka neobsahuje všetko zobrazené či opísané príslušenstvo.

## TECHNICKÉ ÚDAJE

### Typ WX741 WX741.X (741- označenie zariadenia, zástupca Uhlová brúska)

	WX741 WX741.X*
Menovité napätie	20 V $\equiv$ Max**
Typ motora	Komutovaný
Otáčky na voľnobeh	14000-24000 /min
Menovitá kapacita	50 mm
	38 mm
Závit vretena	10 mm (len pre 50 mm čepeľ)
	6.4 mm adaptér na motýlikový trň čepele (len pre 38 mm čepeľ)
Koleso	M4
Hmotnosť stroja ( Holé náradie)	130 g

\* X = 1-99, A-Z, M1-M9 sú len pre rôznych zákazníkov, medzi týmito modelmi nie sú žiadne zmeny týkajúce sa bezpečnosti.

\*\* Napätie merané bez prevádzkového zaťaženia. Počítačové nabitie batérie dosahuje maximálne 20 Voltov. Nominálne napätie je 18 Voltov.

## INFORMÁCIE O HLUKU

Nameraný akustický tlak	$L_{DA}$ : 75.2 dB(A)
Nameraný akustický výkon	$L_{WA}$ : 86.2 dB(A)
$K_{PA}$ & $K_{WA}$	3 dB(A)
<b>Používajte ochranu sluchu.</b>	

## INFORMÁCIE O VIBRÁCIÁCH

Výsledné celkové hodnoty pre vibrácie (suma pre trojosový vektor) stanovené podľa normy EN 60745:

SK 214 Brúsenie povrchov alebo rozbrusovanie	Hodnota emisie vibrácií $a_{hAG} = 2.931 \text{ m/s}^2$
	Nepresnosť $K = 1.5 \text{ m/s}^2$
Brúsenie pomocou kotúča	Hodnota emisie vibrácií $a_{hDS} = 3.116 \text{ m/s}^2$
	Nepresnosť $K = 1.5 \text{ m/s}^2$

Deklarovaná celková hodnota vibrácií sa môže použiť na vzájomné porovnanie jednotlivých náradí a takisto aj na predbežné stanovenie času práce



**VÝSTRAHA:** Hodnota emisie vibrácií počas skutočného používania elektrického náradia sa môže odlišovať od deklarovanej hodnoty, a to v závislosti od spôsobu používania náradia a v závislosti od nasledujúcich príkladov odchýlok od spôsobu používania náradia:

Akým spôsobom sa náradie používa a aké materiály budú rezané alebo vŕtané.

Náradie je v dobrom stave a je dobre udržiavané.

Používanie správneho príslušenstva v spojení s náradím a zabezpečenie jeho ostrosti a dobrého stavu.

Tesnosť zovretia rukovätí a používanie doplnkov proti vibráciám.

Používanie náradia na účel určený podľa konštrukcie a v súlade s pokynmi.

**Toto náradie môže vyvolať syndróm trasenia rúk a ramien, pokiaľ jeho používanie nie je správnym spôsobom riadené.**



**VÝSTRAHA!** Kvôli presnosti by mal odhad úrovne expozície v skutočných podmienkach používania obsahovať taktiež všetky súčasti prevádzkového cyklu, ako sú časy, keď je náradie vypnuté a keď beží na voľnobehu, a to mimo skutočného vykonávania práce. Tým môže dôjsť k značnému zníženiu úrovne expozície počas celkového prevádzkového času.

Pomôžte minimalizovať riziko expozície účinkom vibrácií.

VŽDY používajte ostré sekáče a čepele.

Náradie udržiavajte v súlade s týmto návodom a udržiavajte ho dobre namazané (ak je to potrebné).

Ak sa náradie používa často, investujte do príslušenstva zabraňujúceho vibráciám.

Prácu si naplánujte tak, aby ste akékoľvek používanie náradia pri vysokých vibráciách rozdelili na niekoľko dní.

Kategórie	Modelmi	Kapacita
20V Hub/HubX	WA7160	Vstup: 20 V  10 A Max. Výstup: 20 V  10 A Max.
	WA7161	Vstup: 20 V  10 A Max. Výstup: 20 V  10 A Max. Alebo Výstup: 5 V  2 A (USB port)

Odporúčame, aby ste si kupovali príslušenstvo z obchodu, kde sa nástroje predávajú.

Ďalšie podrobnosti nájdete v balíku príslušenstva. Personál obchodu vám môže pomôcť a poradiť vám.

Nástroje série MakerX a 20 V rozbočovač/rozbočovač X sú špeciálne navrhnuté tak, aby pracovali spolu, preto sa nepokúšajte používať žiadne iné zariadenia.

SK

215

## NÁVOD NA POUŽITIE



**POZNÁMKA:** Pred tým, ako náradie použijete, prečítajte si návod na použitie.

### Účel použitia

Toto ručné elektrické náradie je určené na rezanie, na hrubovanie (obrusovanie) a na brúsenie kefou kovových a kamenných materiálov bez použitia vody. Na rezanie kovu treba používať špeciálny ochranný kryt na rezanie (príslušenstvo).

### ZOSTAVENIE

1. Ak je to potrebné, namontujte ochranný kryt. (Pozrite obr. A1)

Stlačte tlačidlo na zaistenie vretena a podržte ho stlačené, upevnite kotúč a prírubu a potom pomocou šesťhranného kľúča utiahnite. (Pozrite obr. A2)

**POZNÁMKA:** Opracovávaný kus pevne uchyťte, aby sa počas práce nepohol.

Uhlová brúska sa môže používať s motýlikovými trňmi čepele ako kotúče EZ-Lock® Dremel®. Dremel a EZ-Lock sú ochranné známky Robert Bosch Tool Corporation (Pozrite obr. A3)

2. Uhlovú brúsku pripojte k hlavici. (Pozrite obr. B)



**VAROVNE: Pred používaním musíte prepnúť tlačidlo na reguláciu otáčok na hlavici do polohy „Min“. (Pozrite obr.C)**

## OBSLUHA

1. Skontrolujte, či je tlačidlo na reguláciu otáčok prepnuté do polohy „Min“. Nástroj uchopte za rukoväť. Zariadenie zapnite stlačením vypínača na hlavici a na uhlovej brúske (Pozrite obr. D)

**UPOZORNENIE:** Nepoužívajte poškodené ani opotrebované príslušenstvo. Uistite sa, že zariadenie je v dokonalom stave.

**POZNÁMKA:** Brúsku vždy zapínajte na voľnobeh, aby pred prácou dosiahla maximálne otáčky. Vyvarujte sa nadmernému styčnému tlaku! Správne a rovnomerné otáčky umožňujú lepší výkon.

2. Nastavte otáčky podľa potreby. (Pozrite obr. E)

**POZNÁMKA:** Keď zariadenie nepoužívate, vypnite ho stlačením vypínača na hlavici a uhlovej brúske a odpojte ho od hlavice. Z bezpečnostných dôvodov sa po dokončení operácie odporúča nastaviť tlačidlo na reguláciu otáčok do polohy "MIN".

3. Vymeňte kotúč. (Pozrite obr. F)

Stlačte a podržte tlačidlo na zaistenie vretena a uvoľnite ho pomocou šesťhranného kľúča.

**POZNÁMKA:** Zariadenie musí byť pred výmenou príslušenstva vypnuté a odpojené od hlavice alebo batérie.

**POZNÁMKA:** K nástroju sú pribalené 2 náhradné skrutky na upevnenie ochranného krytu a 1 náhradná prírubka čepele.



**VAROVNIE!** Nikdy nepoužívajte rezný kotúč na hrubé brúsenie.

## ÚDRŽBA

**Pred vykonaním akéhokoľvek nastavovania, opráv alebo údržby vyberte z nástroja batériový modul.**

Tento elektrický nástroj neobsahuje žiadne súčasti, ktorých servis by mohol vykonávať sám používateľ. Na čistenie elektrického nástroja nikdy nepoužívajte vodu ani chemické čistiace prostriedky. Očistite ho pomocou suchej handričky. Elektrický nástroj vždy uchovávajte na suchom mieste. Vetracie drážky motora ničím nezakrývajte. Do ovládacích prvkov nenechajte preniknúť žiadny prach. Vo vetracích drážkach je občas možné spozorovať iskry. Tento jav je bežný a nemôže elektrické zariadenie poškodiť.

## OCHRANA ŽIVOTNÉHO PROSTREDIA



Elektrické výrobky sa nesmú likvidovať spolu s domácim odpadom. Recyklujte v zberných miestach na tento účel zriadených. O možnosti recyklácie sa informujte o miestnych úradoch alebo u predajcu.



## **VYHLÁSENIE O ZHODE**

My,  
Positec Germany GmbH  
Grüner Weg 10, 50825 Cologne, Germany

vyhlasujeme, že tento výrobok

Popis **Elektrická uhlová brúska**  
Typ **WX741 WX741.X (741- označenie zariadenia, zástupca Uhlová**  
**brúska)**  
Funkcia **okrajové a pozdĺžne brúsenie**

zodpovedá nasledujúcim smerniciam:

**2006/42/EC**  
**2011/65/EU&(EU)2015/863**  
**2014/30/EU**

spĺňa posudzované normy:

**EN 55014-1**  
**EN 55014-2**  
**EN 60745-1**  
**EN 60745-2-3**

Osoba oprávnená za zostavenie technického súboru:

**Názov** **Marcel Filz**  
**Adresa** **Positec Germany GmbH**  
**Grüner Weg 10, 50825 Cologne, Germany**

**SK**

**217**



2020/07/22

Allen Ding  
Zástupca vrchnej konštrukčnej kancelárie,  
Testovanie & Certifikácia  
Positec Technology (China) Co., Ltd  
18, Dongwang Road, Suzhou Industrial  
Park, Jiangsu 215123, P. R. China

## SPLOŠNA VARNOSTNA NAVODILA ZA ELEKTRIČNA ORODJA



**OPOZORILO! Preberite vsa opozorila in napotila.** Napake zaradi neupoštevanja spodaj navedenih opozoril in napotil lahko povzročijo električni udar, požar in/ali težke telesne poškodbe.

**Vsa opozorila in napotila shranite, ker jih boste v prihodnje še potrebovali.**

Pojem „električno orodje“, ki se pojavlja v nadaljnjem besedilu, se nanaša na električna orodja z električnim pogonom (z električnim kablom) in na akumulatorska električna orodja (brez električnega kabla).

### 1. VARNOST NA DELOVNEM MESTU

- a) **Delovno področje naj bo vedno čisto in dobro osvetljeno.** Nered in neosvetljena delovna področja lahko povzročijo nezgode.
- b) **Ne uporabljajte električnega orodja v okolju, kjer lahko pride do eksplozij oziroma tam, kjer se nahajajo vnetljive tekočine, plini ali prah.** Električna orodja povzročajo iskrenje, zaradi katerega se lahko prah ali para vnameta.
- c) **Prosimo, da med uporabo električnega orodja ne dovolite otrokom ali drugim osebam, da bi se Vam približali.** Odvracanje Vaše pozornosti drugam lahko povzroči izgubo kontrole nad napravo.

### 2. ELEKTRIČNA VARNOST

- a) **Priključni vtikač električnega orodja se mora prilegati vtičnici.** Spreminjanje vtikača na kakršenkoli način ni dovoljeno. **Pri ozemljenih električnih orodjih ne uporabljajte vtikačev z adapterji.** Nespremenjeni vtičači in ustrezne vtičnice zmanjšujejo tveganje električnega udara.
- b) **Izogibajte se telesnemu stiku z ozemljenimi površinami kot so na primer cevi, grelci, štedilniki in hladilniki.** Tveganje električnega udara je večje, če je Vaše telo ozemljeno.
- c) **Prosimo, da napravo zavarujete pred dežjem ali vlago.** Vdor vode v električno orodje povečuje tveganje električnega udara.
- d) **Ne uporabljajte kabla za nošenje ali obešanje električnega orodja in ne vlecite za kabel, če želite vtikač izvleči iz vtičnice.** Kabel zavarujte pred vročino, oljem, ostrimi robovi ali premikajočimi se deli naprave. Poškodovani ali zapleteni kabli povečujejo tveganje električnega udara.
- e) **Kadar uporabljate električno orodje zunaj, uporabljajte samo kabelske podaljške, ki so primerni za delo na prostem.** Uporaba kabelskega podaljška, ki je primeren za delo na prostem, zmanjšuje tveganje električnega udara.
- f) **Če je uporaba električnega orodja v vlažnem okolju neizogibna, uporabljajte stikalo za zaščito pred kvarnim tokom.** Uporaba zaščitnega stikala zmanjšuje tveganje električnega udara.

### 3. OSEBNA VARNOST

- a) **Bodite pozorni, pazite kaj delate ter se dela z električnim orodjem lotite z razumom.** Ne uporabljajte električnega orodja, če ste utrujeni oziroma če ste pod vplivom mamil, alkohola ali zdravil. Trenutek nepazljivosti med uporabo električnega orodja je lahko vzrok za resne telesne poškodbe.

- b) Uporabljajte osebno zaščitno opremo in vedno nosite zaščitna očala.**  
*Nošenje osebne zaščitne opreme, na primer maske proti prahu, nedrsečih zaščitnih čevljev, varnostne čelade ali zaščitnih glušnikov, kar je odvisno od vrste in načina uporabe električnega orodja, zmanjšuje tveganje telesnih poškodb.*
- c) Izogibajte se nenamernemu zagonu. Pred priključitvijo električnega orodja na električno omrežje in/ali na akumulator in pred dviganjem ali nošenjem se prepričajte, če je električno orodje izklopljeno.**  
*Prenašanje naprave s prstom na stikalu ali priključitev vklopljenega električnega orodja na električno omrežje je lahko vzrok za nezgode.*
- d) Pred vklapljanjem električnega orodja odstranite nastavitvena orodja ali izvijače.**  
*Orodje ali ključ, ki se nahaja v vrtečem se delu naprave, lahko povzroči telesne poškodbe.*
- e) Izogibajte se nenormalni telesni drži. Poskrbite za trdno stojišče in za stalno ravnotežje.**  
*Tako boste v nepričakovanih situacijah električno orodje lahko bolje nadzorovali.*
- f) Nosite primerna oblačila. Ne nosite ohlapnih oblačil in nakita. Lase, oblačila in rokavice ne približujte premikajočim se delom naprave.**  
*Premikajoči se deli naprave lahko zagrabijo ohlapno oblačilo, dolge lase ali nakit.*
- g) Če je na napravo možno montirati priprave za odsesavanje ali prestrezanje prahu, se prepričajte, če so le-te priključene in če se pravilno uporabljajo.**  
*Uporaba priprave za odsesavanje prahu zmanjšuje zdravstveno ogroženost zaradi prahu.*

#### **4. SKRBNNA UPORABA IN RAVNANJE Z ELEKTRIČNIMI ORODJI**

- a) Ne preobremenjujte naprave. Pri delu uporabljajte električna orodja, ki so za to delo namenjena.**  
*Z ustreznim električnim orodjem boste v navedenem zmogljivostnem področju delali bolje in varneje.*
- b) Ne uporabljajte električnega orodja s pokvarjenim stikalom.**  
*Električno orodje, ki se ne da več vklopiti ali izklopiti, je nevarno in ga je potrebno popraviti.*
- c) Pred nastavljanjem naprave, zamenjavo delov pribora ali odlaganjem naprave izvalcite vtičnik iz električne vtičnice in/ali odstranite akumulator.**  
*Ta previdnostni ukrep preprečuje nenamerni zagon električnega orodja.*
- d) Električna orodja, katerih ne uporabljate, shranjujte izven dosega otrok. Osebam, ki naprave ne poznajo ali niso prebrale teh navodil za uporabo, naprave ne dovolite uporabljati.**  
*Električna orodja so nevarna, če jih uporabljajo neizkušene osebe.*
- e) Skrbno negujte električno orodje. Kontrolirajte brezhibno delovanje premičnih delov naprave, ki se ne smejo zatikati. Če so ti deli zlomljeni ali poškodovani do te mere, da ovirajo delovanje električnega orodja, jih je potrebno pred uporabo naprave popraviti.**  
*Slabo vzdrževana električna orodja so vzrok za mnoge nezgode.*
- f) Rezalna orodja vzdržujte tako, da bodo vedno ostra in čista.**  
*Skrbno negovana rezalna orodja z ostrimi robovi se manj zatikajo in so lažje vodljiva.*
- g) Električna orodja, pribor, vsadna orodja in podobno uporabljajte ustrezno**

tem navodilom. Pri tem upoštevajte delovne pogoje in dejavnost, ki jo boste opravljali. Uporaba električnih orodij v namene, ki so drugačni od predpisanih, lahko privede do nevarnih situacij.

## 5. SKRBNNO RAVNANJE IN UPORABA AKUMULATORSKIH ORODIJ

- a) **Akumulatorske baterije polnite samo v polnilnikih, ki jih priporoča proizvajalec.** Polnilnik, ki je namenjen določeni vrsti akumulatorskih baterij, se lahko vname, če ga boste uporabljali skupaj z drugačnimi akumulatorskimi baterijami.
- b) **V električnih orodjih uporabljajte le akumulatorske Mbaterije, ki so zanje predvidene.** Uporaba drugih akumulatorskih baterij lahko povzroči telesne poškodbe ali požar.
- c) **Akumulatorska baterija, katere ne uporabljate, ne sme priti v stik s pisarniškiimi sponkami, kovanci, žblji, vijaki in drugimi manjšimi kovinskimi predmeti, ki bi lahko povzročili premostitev kontaktov.** Kratek stik med akumulatorskimi kontakti lahko ima za posledico opekline ali požar.
- d) **V primeru napačne uporabe lahko iz akumulatorske baterije izteče tekočina. Izogibajte se kontaktu z njo. Pri naključnem kontaktu s kožo spirajte z vodo. Če pride tekočina v oko, dodatno poiščite tudi zdravniško pomoč.** Iztekajoča akumulatorska tekočina lahko povzroči draženje kože ali opekline.

SL

220

## 6. SERVISIRANJE

- a) **Vaše električno orodje naj popravlja samo kvalificirano strokovno osebje ob obvezni uporabi originalnih rezervnih.** Tako bo zagotovljena ohranitev varnosti naprave.

## VARNOSTNA NAVODILA ZA DELOVANJE:

Splošna varnostna opozorila za brušenje ali abrazivno rezanje:

- a) **To električno orodje je namenjeno za brušenje ter rezanje različnih materialov. Pred uporabo orodja, pazno preberite vsa varnostna opozorila, navodila, pregledite ilustracije ter preverite tehnične podatke orodja.** Neupoštevanje opozoril in navodil lahko privede do električnega udara in/ali resnih poškodb.
- b) **Ne priporočamo, da s tem orodjem izvajate operacije, kot so brušenje, ščetkanje, poliranje.** Če električno orodje uporabljate za nepredvidene operacije, s tem lahko povzročite telesne poškodbe.
- c) **Ne uporabljajte pribora, ki ga proizvajalec za to orodje ni specialno predvidel in kate-rega uporabe ne priporoča.** Zgolj dejstvo, da lahko nek pribor pritrdite na Vaše električno orodje, še ne zagotavlja varne uporabe.
- d) **Dovoljeno število vrtljajev vsadnega orodja mora biti najmanj tako visoko kot maksimalno število vrtljajev, ki je navedeno na elek-tričnem orodju.** Pribor, ki se vrti hitreje kot je dovoljeno, se lahko zlomi in leti naokrog.
- e) **Zunanji premer in debelina vsadnega orodja morata ustrezati meram Vašega električnega orodja.** Napačno dimenzioniranih vsadnih orodij ne boste mogli

dovolj dobro zavarovati ali nadzorovati.

- f) Če na električno orodje želite priviti dodatek, se mora njegov navoj natančno prilagajati navoju na orodju.** Pri dodatkih, ki jih namestite na prirobnice, se mora premer prilagajati premeru prirobnice. Dodatkov, ki dimenzijsko ne ustrezajo pritrilni opremi električnega orodja, bodo delovali nebalansirano, zaradi česar bodo prekomerno vibrirali ter morda povzročili izgubo nadzora nad orodjem.
- g) Ne uporabljajte poškodovanih vsadnih orodij. Pred vsako uporabo preverite dodatke, kot so abrazivni koluti, glede razpok ter razrezanosti, podložno ploščo glede razpok, obrabljenosti ali iztrošenosti. Če pade električno orodje ali vsadno orodje na tla, pogledjte, če ni poškodovano in uporabljajte samo nepoškodovana vsadna orodja. Po kontroli in vstavljanju vsadnega orodja se ne zadržujte v ravnini vrtečega se vsadnega orodja, kar velja tudi za druge osebe v bližini. Električno orodje naj eno minuto deluje z najvišjim številom vrtljajev.** Poškodovana vsadna orodja se največkrat zlomijo med tem preizkusnim časom.
- h) Uporabljajte osebno zaščitno opremo. Od-visno od vrste uporabe si natakните zaščitno masko čez cel obraz, zaščito za oči ali zaščitna očala. Če je potrebno, nosite zaščitno masko proti prahu, zaščitne glušni-ke, zaščitne rokavice ali specialni predpas-nik , ki Vas bo zavaroval pred manjšimi delci materiala, ki nastajajo pri brušenju. Oči je treba zavarovati pred tujki, ki nastajajo pri različnih vrstah uporabe naprave in letijo na-okrog. Zaščitna maska proti prahu ali dihalna maska morata filtrirati prah, ki nastaja pri uporabi. Predolgo izpostavljanje glasnemu hrupu ima lahko za posledico izgubo sluha.**
- i) Pazite, da bodo druge osebe varno oddalje-ne od Vašega delovnega območja. Vsak, ki stopi na delovno območje, mora nositi osebno zaščitno opremo.** Odlomljeni delci obdelovanca ali zlomljena vsadna orodja lahko odletijo stran in povzročijo telesne poškodbe, tudi izven neposrednega delov-nega območja.
- j) Če izvajate dela, pri katerih lahko vstavno orodje pride v stik s skritimi omrežnimi napeljavami ali z lastnim omrežnim kablom, smete napravo držati le na izoliranem ročaju. Stik z napeljavo, ki je pod napetostjo, lahko povzroči, da so tudi kovinski deli naprave pod napetostjo, kar lahko povzroči električni udar.**
- k) Ne odlagajte električnega orodja, dokler se vsadno orodje popolnoma ne ustavi.** Vrteče se vsadno orodje lahko pride v stik z odlagalno površino, zaradi česar lahko izgubite nadzor nad električnim orodjem.
- l) Električno orodje naj medtem, ko ga pre-našate naokrog, ne deluje.** Vrteče se vsadno orodje lahko zaradi naključnega kontakta zagrabi Vaše oblačilo in se zavrti v Vaše telo.
- m) Prezračevalne reže Vašega električnega orodja morate redno čistiti.** Ventilator motorja povleče v ohišje prah in velika količina nabranega prahu je lahko vzrok za električno nevarnost.
- n) Ne uporabljajte električnega orodja v bližini gorljivih materialov. Ti materiali se lahko zaradi iskrenja vnamejo.**
- o) Ne uporabljajte vsadnih orodij, ki za hla-jenje potrebujejo tekočino. Uporaba vode ali drugih tekočin lahko povzroči električni udar.**
- p) Med delom z obema rokama trdno držite orodje. Izguba nadzora lahko povzroči telesne poškodbe.**

## **DODATNA VARNOSTNA NAVODILA ZA DELO**

### **Povratni udarec in ustrezna opozorila**

Povratni udarec je nenadna reakcija, ki nastane zaradi zagozdenja ali blokiranja vrtečega se vsadnega orodja, na primer brusilnega koluta, brusilnega krožnika, žične ščetke in podobnega. Zagozdenje ali blokiranje ima za posledico takojšnjo ustavitev vrtečega se vsadnega orodja. Nekontrolirano električno orodje se zaradi tega pospešeno premakne v smer, ki je nasprotna smeri vrtenja vsadnega orodja.

Če se na primer brusilni kolut zatakne ali zablokira v obdelovancu, se lahko rob brusilnega koluta, ki je potopljen v obdelovanec, zaplete vanj in brusilni kolut se odloži ali povzroči povratni udarec. Brusilni kolut se nato premakne proti uporabniku ali proč od njega, odvisno od smeri vrtenja brusilnega koluta na mestu blokiranja. Blokirni koluti se lahko pri tem tudi zlomijo.

Povratni udarec je posledica napačne ali po-manjkljive uporabe električnega orodja. Preprečite ga lahko z ustreznimi previdnostnimi ukrepi. Navedeni so v nadaljevanju besedila.

- a) **Dobro držite električno orodje in premaknite telo in roke v položaj, v katerem boste lahko prestregli moč povratnega udarca. Če je na voljo dodatni ročaj, ga obvezno uporabljajte in tako zagotovite najboljše možno nadziranje moči povratnih udarcev ali reakcijskih momentov pri zagonu naprave. Z ustreznimi previdnostnimi ukrepi lahko uporabnik obvlada moč povratnih udarcev in reakcijskih momentov.**
- b) **Nikoli z roko ne segajte v bližino vrtečih se vsadnih orodij. V primeru povratnega udarca se lahko orodje premakne čez Vašo roko.**
- c) **Ne približujte telesa področju, v katerega se lahko v primeru povratnega udarca premakne električno orodje. Povratni udarec potisne električno orodje v smer, ki je nasprotna smeri premikanja brusilnega koluta na mestu blokiranja.**
- d) **Posebno previdno delajte v kotih, na ostrih robovih in podobnih površinah. Preprečite, da bi vsadna orodja odskočila od obdelovanca in se zagozdila. Vrteče se vsadno orodje se v kotih, na ostrih robovih ali če odskoči, zlahka zagozdi. To povzroči izgubo nadzora ali povratni udarec.**
- e) **Ne uporabljajte verižnih ali nazobčanih žaginskih listov. Ta vsadna orodja pogosto povzročijo povratni udarec ali izgubo nadzora nad električnim orodjem.**

## **POSEBNA OPOZORILA ZA BRUŠENJE IN REZAIJE**

### **Posebna varnostna opozorila za brušenje ali abrazivno rezanje:**

- a) **Uporabljajte samo brusila, ki so atestirana za Vaše električno orodje in zaščitni pokrov, predviden za ta brusila. Brusil, ki niso predvidena za Vaše električno orodje, ne boste mogli dobro zavarovati in so zato nevarna.**
- b) **Abrazivni del koluta mora biti nameščen na sredino podložnega koluta, proč od varovala. Nepravilno nameščen abrazivni kolut, ki sega izven podložnega, in ga varovalo ne varuje, predstavlja nevarnost.**
- c) **Varovalo mora biti trdno pritrjeno na električno orodje in nastavljeno tako, da zagotavlja maksimalno varnost za uporabnika električnega orodja. Varovalo pomaga zaščititi uporabnika pred letečimi delci in nehotenim stikom s kolutom ter iskrami, ki lahko zanetijo tudi požar.**

- d) **Brusila lahko uporabljate samo za vrste uporabe, ki jih priporoča proizvajalec. Na primer: Nikoli ne brusite s stransko ploskvijo rezalne plošče.** *Rezalne plošče so namenjene odstranjevanju materiala z robom plošče. Brusilo se lahko zaradi bočnega delovanja sile zlomi.*
- e) **Za izbrani brusilni kolot vedno uporabljajte nepoškodovane vpenjalne prirobnice pravilne velikosti in oblike. Ustrezne prirobnice podpirajo brusilni kolot in tako zmanjšujejo nevarnost, da bi se kolot zlomil. Prirobnice za rezalne plošče se lahko razlikujejo od prirobnic za druge brusilne kolute.**
- f) **Ne uporabljajte obrabljenih brusilnih kolotov večjih električnih orodij.** *Brusilni koloti za večja električna orodja niso konstruirana za višje število vrtljajev, s katerimi delujejo manjša električna orodja. In se lahko zato zlomijo.*

#### **OSTALA POSEBNA OPOZORILA ZA REZANJE**

- a) **Izogibajte se blokiranju rezalne plošče ali premočnemu pritiskanju na obdelovanec. Ne delajte pretirano globokih rezov.** *Preobremenjenost rezalne plošče se poveča, prav tako dovzetnost za zatikanje ali blokiranje in s tem možnost povratnega udarca ali zloma brusila.*
- b) **Izogibajte se področja pred in za vrtečo se rezalno ploščo.** *Če boste rezalno ploščo, ki je v obdelovancu, potisnili stran od sebe, lahko električno orodje v primeru povratnega udarca skupaj z vrtečim se kolutom odleti naravnost v Vas.*
- c) **Če se rezalna plošča zagozdi ali če prekinete z delom, električno orodje izklopite in ga držite pri miru, dokler se kolot popolnoma ne ustavi.** *Nikoli ne poskušajte rezalne plošče, ki se še vrti, potegniti iz reza, ker lahko pride do povratnega udarca. Ugotovite in odstranite vzrok zagozditve.*
- d) **Dokler se električno orodje nahaja v obdelovancu, ga ne smete ponovno vklopiti. Počakajte, da bo rezalna plošča dosegla polno število vrtljajev in šele potem previdno nadaljujte z rezanjem.** *V nasprotnem primeru se lahko plošča zatakne, skoči iz obdelovanca ali povzroči povratni udarec.*
- e) **Plošče ali velike obdelovance ustrezno podprite in tako zmanjšajte tveganje povratnega udarca zaradi zataknjene rezalne plošče.** *Veliki obdelovanci se lahko zaradi lastne teže upognejo. Obdelovanec mora biti podprt z obeh strani, pa tudi v bližini reza in na robu.*
- f) **Še posebno previdni bodite pri „rezanju žepov“ v obstoječe stene ali v druga področja, v katera nimate vpogleda.** *Pogrezajoča se rezalna plošča lahko pri zarezovanju v plinske ali vodovodne cevi ter električne vodnike in druge predmete povzroči povratni udarec.*

#### **POSEBNA VARNOSTNA OPOZORILA ZA BRUŠENJE:**











- a) **Ne uporabljajte prevelikega brusnega papirnatega diska. Pri izbiri brusnega papirja upoštevajte priporočila proizvajalcev.** *Večji brusni papir, ki sega čez brusno blazinico, predstavlja nevarnost raztrganin in lahko povzroči grobo obrušeno, raztrganje diska ali povratni udarec.*

#### **VARNOSTNA OPOZORILA ZA AKUMULATOR**

- a) **Ne razstavljajte, odpirajte ali odstranjujte celic akumulatorja.**
- b) **Pazite, da ne povzročite kratkega stika med kontaktoma akumulatorja. Akumulatorjev nikoli ne shranjujte v škatli ali predalu, kjer bi lahko prišlo do kratkega stika zaradi stika kontaktov s prevodnimi predmeti.** Kadar akumulator ni nameščen v orodju, ga hranite proč od drugih kovinskih predmetov, kot so sponke za papir, kovanci, ključi, žebliji, vijaki ali drugi drobni kovinski predmeti, ki bi lahko omogočili stik med kontaktoma. Če pride do stika med kontaktoma akumulatorja, to lahko povzroči požar.
- c) **Akumulatorja ne izpostavljajte vročini ali ognju. Poskrbite, da ne bo izpostavljen neposredni sončni svetlobi.**
- d) **Akumulatorja ne izpostavljajte mehanskim udarcem.**
- e) **Če opazite, da akumulator pušča, pazite, da tekočina ne bo prišla v stik z očmi. Če akumulatorska tekočina vseeno pride v stik z očmi, izperite prizadeto območje z obilo vode in poiščite zdravniško pomoč.**
- f) **Predvsem pa takoj poiščite medicinsko pomoč, če ste celico ali del akumulatorja zaužili.**
- g) **Akumulator shranjujte na čistem in suhem mestu.**
- h) **Če se akumulator zamaže, ga takoj očistite s čisto in suho krpo.**
- i) **Akumulator morate pred uporabo napolniti. Pri polnjenju akumulatorja vedno upoštevajte predpisana navodila in postopke.**
- j) **Če akumulatorja ne polnite, ga odstranite iz polnilca.**
- k) **Po daljšem obdobju skladiščenja, boste za dosego maksimalne zmogljivosti akumulatorja verjetno morali slednjega nekajkrat napolniti in izprazniti.**
- l) **Za polnjenje uporabljajte le polnilce, ki jih je predpisal Worx. Nikoli ne uporabljajte polnilcev, ki niso posebej namenjeni za polnjenje vašega akumulatorja.**
- m) **Nikoli ne uporabljajte polnilcev, ki niso posebej zasnovani za polnjenje vašega akumulatorja.**
- n) **Akumulatorje shranjujte izven dosega otrok.**
- o) **Za podrobnosti, si oglejte gradivo, ki je bilo priloženo akumulatorju.**
- p) **Če orodja ne uporabljate, iz njega odstranite akumulator.**
- q) **Akumulatorje odlagajte skladno s predpisi.**
- r) **V napravi ne uporabljajte celic različnih proizvajalcev, zmogljivosti, velikosti ali tipa.**
- s) **Akumulator odstranite iz originalne embalaže šele, ko ga boste potrebovali.**
- t) **Upoštevajte znaka plus (+) in minus (–) na akumulatorju ter poskrbite za njegovo pravilno u0porabo.**



## SIMBOLI

	Zaradi zmanjševanja nevarnosti poškodb, se temeljito seznanite z navodili za uporabo
	OPOZORILO
	Uporabljajte zaščito za oči
	Uporabljajte zaščito za ušesa
	Nosite zaščitno masko za prah
	Wear protective gloves
	Prepovedano sežiganje
	Če se z baterijo ne ravna pravilno, lahko pride v vodni krog in povzroči škodo ekosistemu. Izrabljenih baterij ne odvrzite kot nesortirane komunalne odpadke.
 Li-Ion	Litij-ionska baterija, ki je označena s simboli, povezanimi z "ločenim zbiranjem" vseh baterijskih vložkov in baterijskih vložkov. Nato se reciklira ali odstrani, da se zmanjša vpliv na okolje. Baterijski paketi so lahko škodljivi za okolje in zdravje ljudi, ker vsebujejo škodljive snovi.
	Odpadnih električnih naprav ne smete zavreči skupaj z ostalimi gospodinjskimi odpadki. Dostavite jih na mesto za ločeno zbiranje odpadkov. Glede podrobnosti, se posvetujte z lokalno službo za ravnanje z odpadki.

## SESTAVNI DELI

1. STIKALO ZA VKLOP/IZKLOP
2. GUMB ZA ZAKLEPANJE STIKALA
3. ZAŠČITA KOLESA
4. KOLO
5. PRIROBNICA
6. VIJAK
7. ŠESTKOTNI KLJUČ ( M4)
8. 6,4 MM ADAPTER OSI METULJČASTEGA REZILA

Pri standardni dobavi niso vključeni vsi prikazani dodatki.

## TEHNIČNI PODATKI

Vrsta **WX741 WX741.X (741- oznaka naprave, predstavnik kotnih brusilnikov)**

	WX741 WX741.X*
Napetost	20 V  Max**
Vrsta motorja	Brezkrtačni
Št. vrt. brez obremenitve	14000-24000/min
Velikost koluta	50mm
	38 mm
Vrtina koluta	10 mm (samo za 50-mm rezila)
	6.4 mm metuljčasto rezilo z adapterjem (samo za 38-mm rezila)
Kolo	M4
Teža orodja ( Golo orodje)	130 g

\* X = 1-99, A-Z, M1-M9 so samo za različne kupce, med temi modeli ni nobenih varnostnih sprememb.

\*\* Napetost je bila izmerjena brez obremenitve. Začetna napetost akumulatorja doseže maksimum 20 V. Običajna napetost je 18 V.

## PODATKI O HRUPU

Vrednotena raven zvočnega tlaka	$L_{DA}$ : 75.2 dB(A)
Vrednotena raven zvočne moči	$L_{WA}$ : 86.2 dB(A)

$K_{PA}$ & $K_{WA}$	3 dB(A)
<b>Uporabljajte zaščito za ušesa.</b>	

## PODATKI O VIBRACIJAH

Skupne vrednosti oscilacij (vektorski seštevek treh smeri), skladno z EN 60745:

površinsko brušenje ali abrazivno rezanje	Vrednost emisije vibracij $a_{nAG} = 2.931 \text{ m/s}^2$
	Nezanesljivost meritve K = $1.5 \text{ m/s}^2$
Brušenje diska	Vrednost emisije vibracij $a_{nDS} = 3.116 \text{ m/s}^2$
	Nezanesljivost meritve K = $1.5 \text{ m/s}^2$

Deklarirano vrednost emisije vibracij lahko uporabite za primerjavo med strojčki, hkrati pa s pomočjo nje predvidite pričakovano raven izpostavljenosti.



**OPOZORILO:** Dejanska vrednost emisij vibracij med uporabo strojčka, se lahko razlikuje od navedene, kajti nanjo vpliva tudi način uporabe strojčka, predvsem naslednje okoliščine:

Način uporabe strojčka in materiali, ki jih lahko žagate.

Ali je strojček v dobrem stanju in ustrezno vzdrževan.

Ali uporabljate ustrezni pripomoček za orodje in je ta oster ter v brezhibnem stanju.

Čvrstost oprijema ročajev in morebitna uporaba dodatkov za zmanjševanje vibracij.

\Uporaba strojčka za predviden namen, skladen s temi navodili.

**Če strojčka ne uporabljate pravilno, lahko povzroči vibracijski sindrom zapetja in rok.**



**OPOZORILO!** Če želimo resnično natančno oceniti raven izpostavljenosti v dejanskih okoliščinah, moramo upoštevati tudi vse faze delovnega procesa, tudi število vklopov in izklopov strojčka ter čas, ko deluje v prostem teku in neobremenjeno. To lahko znatno zmanjša raven izpostavljenosti tekom celotnega delovnega procesa.





Pomoč pri zmanjševanju tveganja pri izpostavljenosti vibracijam.

VEDNO uporabljajte le ostre pripomočke.

Strojček vzdržujte skladno s temi navodili in poskrbite, da bo dobro namazan (kjer je potrebno).

Če boste strojček uporabljali redno, potem investirajte v dodatke za zmanjševanje vibracij.

Delo si organizirajte tako, da boste opravila z visoko ravno vibracij izvajali v več fazah, tekom nekaj dni.

Kategorija	Modeli	Zmogljivost
20V Hub/HubX	WA7160	Vnos: 20 V  10 A Max. Izhod: 20 V  10 A Max.
	WA7161	Vnos: 20 V  10 A Max. Izhod: 20 V  10 A Max. Ali Izhod: 5 V  2 A (vhod USB)

Priporočamo, da pribor kupite v trgovini, kjer se orodje prodaja. Za več podrobnosti glejte paket dodatne opreme. Osebe trgovine vam lahko pomagata in svetujeta.

Orodja serije MakerX in 20V Hub/HubX so posebej zasnovana za skupno delovanje, zato ne poskušajte uporabljati nobenih drugih naprav.

## NAVODILA ZA UPORABO



**OPOMBA:** Preden začnete uporabljati strojček, si pozorno preberite navodila.

### Namen uporabe

Strojček je namenjen rezanju, brušenju in obdelovanju materialov brez dovajanja vode. Za rezanje kovin, morate obvezno namestiti varovalo (pripomoček).

### SESTAVLJANJE

1. Po potrebi namestite zaščito (Glejte sliko A1)

Pritisnite in pridržite gumb za zaklepanje vretena, sestavite kolo in prirobnico, in nato za zategovanje uporabite šestkotni ključ. (Glejte sliko A2)

**Opomba:** Vedno poskrbite, da bo obdelovanec trdno vpet in se ne bo mogel premikati.

Kotni brusilnik lahko deluje metuljčastimi osmi, kot so diski EZ-Lock® podjetja Dremel®. Dremel in EZ-Lock sta blagovni znamki podjetja Robert Bosch Tool Corporation. (Glejte sliko A3)

2. Kotni brusilnik povežite na pesto. (Glejte sliko B)



**OPOZORILO:** Pred delovanjem se prepričajte, da je gumb za nadzor hitrosti na bazi v položaju »Min«. (Glejte sliko C)

### DELOVANJE

1. Prepričajte se, da je gumb za nadzor hitrosti nastavljen na »Min«. Primate orodje za držalo. Pritisnite stikalo za vklop/izklop na pestu in na kotnem brusilniku, da zaženete napravo. (Glejte sliko D)

**Previdno:** Ne uporabljajte poškodovanih ali obrabljenih dodatkov. Prepričajte se, da je naprava v brezhibnem stanju.

**Opomba:** Strojček zaženite in počakajte, da doseže maksimalno hitrost brez obremenitve. Ne uporabljajte pretiranega kontaktnega tlaka! Pravilna in enakomerna hitrost omogoča boljše delovanje.

2. Po potrebi prilagodite hitrost. (Glejte sliko E)

**Opomba:** po uporabi pritisnite stikalo za vklop/izklop na pestu in na kotnem brusilniku, da izklopite napravo in napravo odklopite s pesta. Zaradi varnosti priporočamo, da po zaključku delovanja gumb za nadzor hitrosti nastavite v položaj "Min".

3. Zamenjajte disk. (Glejte sliko F)

Pritisnite in pridržite gumb za zaklepanje vretena in za sprostitev uporabite šestkotni ključ.

**Opomba:** preden zamenjate dodatke, se prepričajte, da je naprava izklopljena in odklopljena s pesta ali akumulatorja.

**Opomba:** vašemu orodju sta priložena 2 rezervna vijaka za zaščito in 1 rezervna prirobnica rezila, za primer, če se originalni deli izgubijo.



**OPAZORIL!** Nikoli ne uporabljajte rezalnega koluta za grobo brušenje.

## VZDRŽEVANJE

**Pred vsakim prilagajanjem, servisiranjem ali vzdrževanjem, odstranite akumulator iz orodja.**

Strojček tudi nima nobenih delov, ki bi jih morali servisirati. Za čiščenje strojčka nikoli ne uporabljajte vode ali kemičnih sredstev. Obrišite ga le s suho krpo. Strojček vedno shranjujte na suhem mestu. Poskrbite, da bodo prezračevalne odprtine čiste. Vsi elementi krmiljenja morajo biti čisti, brez prahu. Med uporabo strojčka boste skozi prezračevalne reže lahko opazili iskrenje. To je običajno in ne bo poškodovalo strojčka.

SL

229

## VAROVANJE OKOLJA



Odpadnih električnih naprav ne smete zavreči skupaj z ostalimi gospodinjskimi odpadki. Dostavite jih na mesto za ločeno zbiranje odpadkov.

Glede podrobnosti, se posvetujte z lokalno službo za ravnanje z odpadki.

## IZJAVA O SKLADNOSTI

Mi,  
Positec Germany GmbH  
Grüner Weg 10, 50825 Cologne, Germany

Izjavljamo, da je izdelek,  
Opis izdelka **Električna kotna brusilka**  
Vrsta izdelka **WX741 WX741.X (741- oznaka naprave, predstavnik kotnih brusilnikov)**  
Funkcija **neposredno in obrobno brušenje**

skladen z naslednjimi direktivami:

**2006/42/EC**  
**2011/65/EU&(EU)2015/863**  
**2014/30/EU**

in izpolnjuje naslednje standarde

**EN 55014-1**  
**EN 55014-2**  
**EN 60745-1**  
**EN 60745-2-3**

SL

230

Oseba, ki je pooblaščenca za skladnost tehnične dokumentacije,

**Ime Marcel Filz**  
**Naslov Positec Germany GmbH**  
**Grüner Weg 10, 50825 Cologne, Germany**



2020/07/22  
Allen Ding  
Namestnik glavnega inženirja,  
Testiranje in certifikacija  
Positec Technology (China) Co., Ltd  
18, Dongwang Road, Suzhou Industrial  
Park, Jiangsu 215123, P. R. China





**[www.worx.com](http://www.worx.com)**

Copyright © 2020, Positec. All Rights Reserved.  
AR01552900