

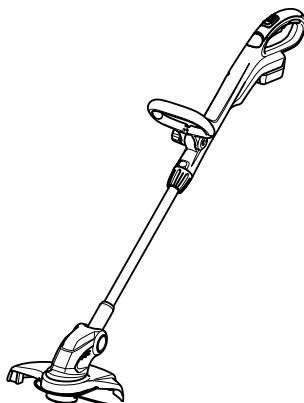

GB	Cordless String Trimmer	INSTRUCTION MANUAL
UA	Акумуляторна кордова газонокосарка	ІНСТРУКЦІЯ З ЕКСПЛУАТАЦІЇ
PL	Wykaszarka Akumulatorowa	INSTRUKCJA OBSŁUGI
RO	Motocositoare cu fir fără cablu	MANUAL DE INSTRUCȚIUNI
DE	Akku-Rasentrimmer	BEDIENUNGSANLEITUNG
HU	Vezeték nélküli nejlonszálas fűkasza	HASZNÁLATI KÉZIKÖNYV
SK	Akumulátorová strunová kosačka	NÁVOD NA OBSLUHU
CZ	Akumulátorová strunová sekačka	NÁVOD K OBSLUZE

DUR141
DUR181

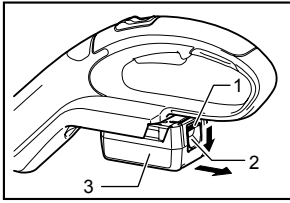



1 012391

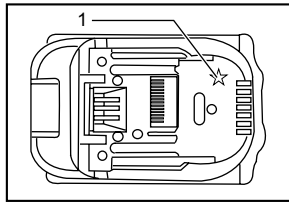

2 012128

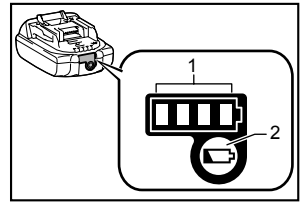

3 015659

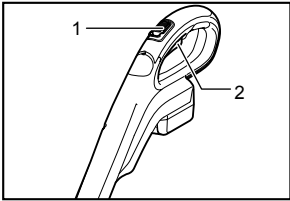

4 012397

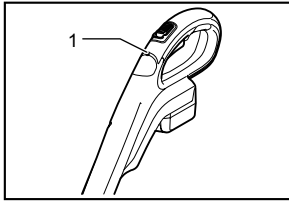

5 012441

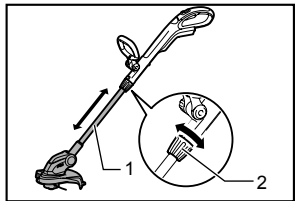

6 012396

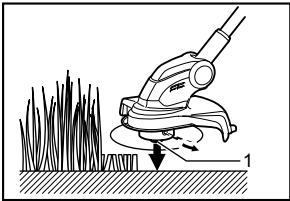

7 012404

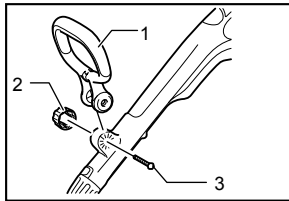

8 012394

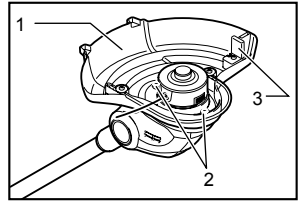

9 012393

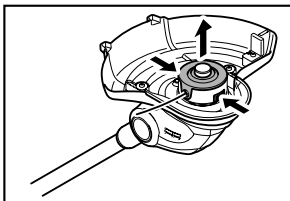

10 012408

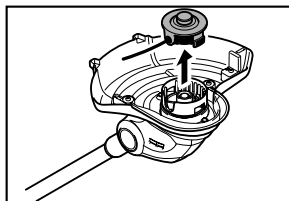

11 012409

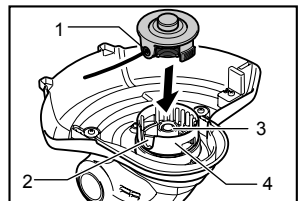

12 012440

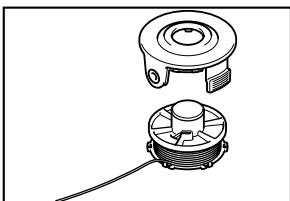

13 012412

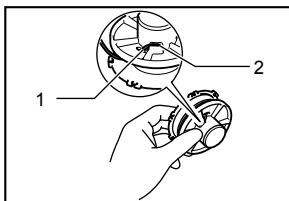

14 012413

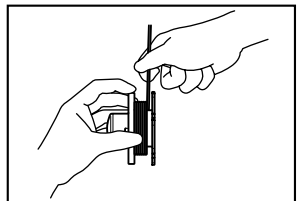

15 012414

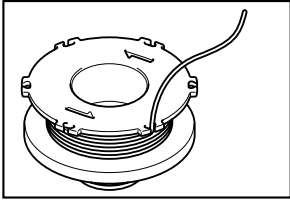

16 012415

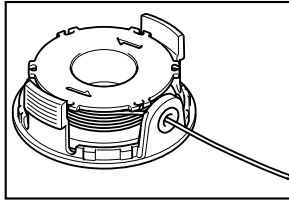

17 012416

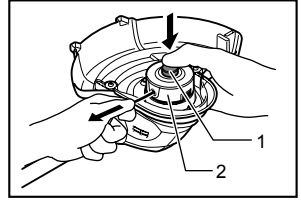

18 012417

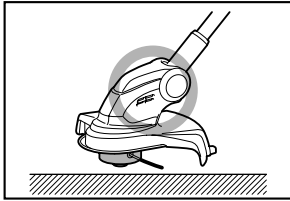

19 012399

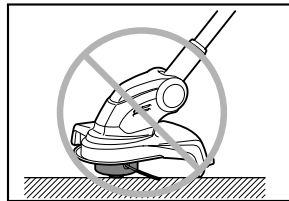

20 012400

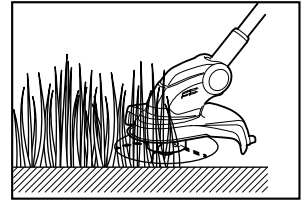

21 012401

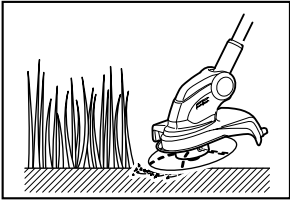

22 012402

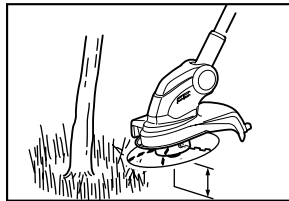

23 012403

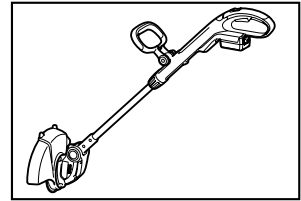

24 012406

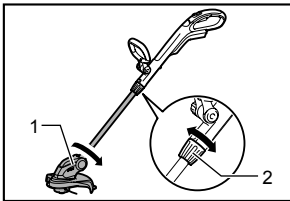

25 012405

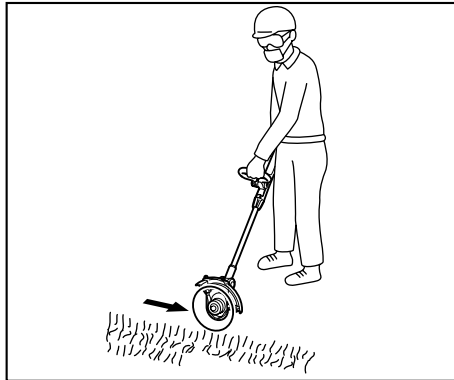

26 012407

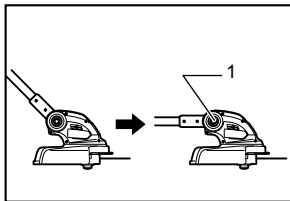

27 012398

ENGLISH (Original instructions)

Explanation of general view

1-1. Red indicator	7-1. Nylon cutting head	12-4. Spool holder
1-2. Button	8-1. Front grip	14-1. Nylon cord
1-3. Battery cartridge	8-2. Clamping nut	14-2. Retainer for nylon cord end
2-1. Star marking	8-3. Hex bolt	18-1. Spool
3-1. Indicator lamps	9-1. Guard	18-2. Nylon cord
3-2. CHECK button	9-2. Screws	25-1. Motor housing
4-1. Lock-off button	9-3. Cutter cover	25-2. Grip
4-2. Switch trigger	12-1. Nylon cord eyehole	27-1. Lock button
5-1. Indication lamp	12-2. Notch of the nylon cutting head installation port	
6-1. Shaft		
6-2. Grip	12-3. Spring	

SPECIFICATIONS











Model	DUR141		DUR181	
No load speed	6,000 min ⁻¹		7,800 min ⁻¹	
Overall length	1,229 mm - 1,433 mm		1,229 mm - 1,433 mm	
Cutting diameter with nylon cutting head	260 mm		260 mm	
Net weight	2.8 kg	3.0 kg	2.9 kg	3.1 kg
Rated voltage	D.C. 14.4 V		D.C. 18 V	
 Standard battery cartridge(s) Warning: Use only the battery cartridge(s) described.	BL1415 / BL1415N	BL1430 / BL1430B / BL1440 / BL1450	BL1815 / BL1815N / BL1820 / BL1820B	BL1830 / BL1830B / BL1840 / BL1840B / BL1850 / BL1850B / BL1860B

- Due to our continuing program of research and development, the specifications herein are subject to change without notice.
- Specifications and battery cartridge may differ from country to country.
- Weight, with battery cartridge, according to EPTA-Procedure 01/2003

END017-4

Symbols

The following show the symbols used for the equipment. Be sure that you understand their meaning before use.

-  Take particular care and attention.
-  Read instruction manual.
-  Danger; be aware of thrown objects.
-  The distance between the tool and bystanders must be at least 15 m.
-  Keep bystanders away.
-  Keep distance at least 15 m.
-  Avoid kickback.
-  Wear a helmet, goggles and ear protection.
-  Wear protective gloves.
-  Wear sturdy boots with nonslip soles. Steeltoed safety boots are recommended.



- Do not expose to moisture.



- Top permissible tool speed.



- Only for EU countries
Do not dispose of electric equipment or battery pack together with household waste material!

In observance of the European Directives, on Waste Electric and Electronic Equipment and Batteries and Accumulators and Waste Batteries and Accumulators and their implementation in accordance with national laws, electric equipment and batteries and battery pack(s) that have reached the end of their life must be collected separately and returned to an environmentally compatible recycling facility.

ENG905-1

Noise

The typical A-weighted noise level determined according to EN786:

Model DUR141

Sound pressure level (L_{pA}) : 75 dB (A)
Sound power level (L_{WA}) : 83.7 dB (A)
Uncertainty (K) : 2.5 dB (A)

Model DUR181

Sound pressure level (L_{pA}) : 82 dB (A)
Sound power level (L_{WA}) : 88.5 dB (A)
Uncertainty (K) : 2.5 dB (A)

Wear ear protection

ENG904-2

Vibration

The vibration total value determined according to EN786:

Vibration emission (a_h) : 2.5 m/s² or less
Uncertainty (K) : 1.5 m/s²

ENG901-1

- The declared vibration emission value has been measured in accordance with the standard test method and may be used for comparing one tool with another.
- The declared vibration emission value may also be used in a preliminary assessment of exposure.

WARNING:

- The vibration emission during actual use of the power tool can differ from the declared emission value depending on the ways in which the tool is used.
- Be sure to identify safety measures to protect the operator that are based on an estimation of exposure in the actual conditions of use (taking account of all parts of the operating cycle such as the times when the tool is switched off and when it is running idle in addition to the trigger time).

ENH219-3

For European countries only

EC Declaration of Conformity

Makita declares that the following Machine(s):

Designation of Machine:
Cordless String Trimmer
Model No./ Type: DUR141, DUR181
Specifications: see "SPECIFICATIONS" table.

Conforms to the following European Directives:

2000/14/EC, 2006/42/EC

They are manufactured in accordance with the following standard or standardized documents:

EN60745, EN60335, EN50636

The technical file in accordance with 2006/42/EC is available from:

Makita, Jan-Baptist Vinkstraat 2, 3070, Belgium

The conformity assessment procedure required by Directive 2000/14/EC was in Accordance with annex VI.

Notified Body:

TÜV Rheinland LGA Products GmbH
Tillystraße 2
90431 Nürnberg, Germany
Identification number 0197

Model DUR141

Measured Sound Power Level: 83.7 dB (A)

Guaranteed Sound Power Level: 85 dB (A)

Model DUR181

Measured Sound Power Level: 88.5 dB (A)

Guaranteed Sound Power Level: 91 dB (A)

1.10.2015



000331

Yasushi Fukaya
Director

Makita, Jan-Baptist Vinkstraat 2, 3070, Belgium

GEB092-5

IMPORTANT SAFETY INSTRUCTIONS

 **WARNING! Read all safety warnings and all instructions.** Failure to follow the warnings and instructions may result in electric shock, fire and/or serious injury.

Save all warnings and instructions for future reference.

1. **Be familiar with the controls and proper use of the equipment.**
2. **Cutting elements continue to rotate after the motor is switched off.**
3. **Never allow children or people unfamiliar with the instructions to use the machine.**
4. **Stop using the machine while people, especially children, or pets are nearby.**
5. **Only use the machine in daylight or good artificial light.**
6. **Before using the machine and after any impact, check for signs of wear or damage and repair as necessary.**
7. **Take care against injury from any device fitted for trimming the filament line length. After extending new cutter line always return the machine to its normal operating position before switching on.**
8. **Never fit metal cutting elements.**
9. **This appliance is not intended for use by persons (including children) with reduced physical, sensory or mental capabilities, or**

lack of experience and knowledge, unless they have been given supervision or instruction concerning use of the appliance by a person responsible for their safety. Children should be supervised to ensure that they do not play with the appliance.

10. Use the tool with the utmost care and attention.
11. Operate the tool only if you are in good physical condition. Perform all work calmly and carefully. Use common sense and keep in mind that the operator or user is responsible for accidents or hazards occurring to other people or their property.
12. Never operate the tool when tired, feeling ill or under the influence of alcohol or drugs.
13. The tool should be switched off immediately if it shows any signs of unusual operation.

Intended use of the tool

1. Use right tool. The cordless string trimmer is only intended for cutting grass, light weeds. It should not be used for any other purpose such as hedge cutting as this may cause injury.

Personal protective equipment

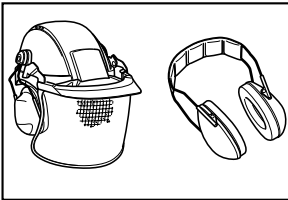

010820

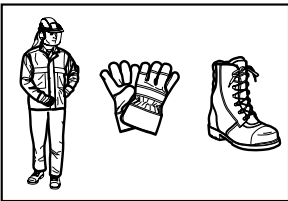

010821

1. Dress Properly. The clothing worn should be functional and appropriate, i.e. it should be tight-fitting but not cause hindrance. Do not wear either jewelry or clothing which could become entangled with high grass. Wear protective hair covering to contain long hair.
2. When using the tool, always wear sturdy shoes with a non-slip sole. This protects against injuries and ensures a good footing.
3. Wear protective glasses or goggles.

Electrical and battery safety

1. Avoid dangerous environment. Don't use the tool in damp or wet locations or expose it to rain. Water entering the tool will increase the risk of electric shock.
2. Recharge only with the charger specified by the manufacturer. A charger that is suitable for one type of battery pack may create a risk of fire when used with another battery pack.
3. Use power tools only with specifically designated battery packs. Use of any other battery packs may create a risk of injury and fire.
4. Do not dispose of the battery(ies) in a fire. The cell may explode. Check with local codes for possible special disposal instructions.
5. Do not open or mutilate the battery(ies). Released electrolyte is corrosive and may cause damage to the eyes or skin. It may be toxic if swallowed.

Starting up the tool

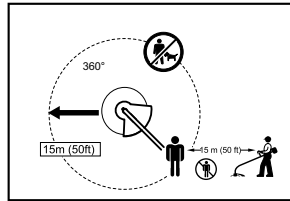

012856

1. Make sure that there are no children or other people within a working range of 15 meters (50 ft), also pay attention to any animals in the working vicinity. Otherwise stop using the tool.
2. Before use always check that the tool is safe for operation. Check the security of the cutting tool and the guard and the switch trigger/lever for easy and proper action. Check for clean and dry handles and test the on/off function of the switch.
3. Check damaged parts before further use of the tool. A guard or other part that is damaged should be carefully checked to determine that it will operate properly and perform its intended function. Check for alignment of moving parts, binding of moving parts, breakage of parts, mounting, and any other condition that may affect its operation. A guard or other part that is damaged should be properly repaired or replaced by our authorized service center unless indicated elsewhere in this manual.
4. Switch on the motor only when hands and feet are away from the cutting tool.

5. Before starting make sure that the cutting tool has no contact with hard objects such as branches, stones etc. as the cutting tool will revolve when starting.

Method of operation

1. Never operate the machine with damaged guards or without the guards in place.
2. Only use the tool in good light and visibility. During the winter season beware of slippery or wet areas, ice and snow (risk of slipping). Always ensure a safe footing.
3. Take care against injury to feet and hands from the cutting tool.
4. Keep hands and feet away from the cutting means at all times and especially when switching on the motor.
5. Never cut above waist height.
6. Never stand on a ladder and run the tool.
7. Never work on unstable surfaces.
8. Don't overreach. Keep proper footing and balance at all times.
9. Always be sure of your footing on slopes.
10. Walk, never run.
11. Remove sand, stones, nails etc. found within the working range. Foreign particles may damage the cutting tool and can cause to be thrown away, resulting in a serious injury.
12. Never touch moving hazardous parts before the machine is disconnected from the mains and the moving hazardous parts have come to a complete stop.
13. Should the cutting tool hit stones or other hard objects, immediately switch off the motor and inspect the cutting tool.
14. Before commencing cutting, the cutting tool must have reached full working speed.
15. During operation always hold the tool with both hands. Never hold the tool with one hand during use. Always ensure a safe footing.
16. All protective equipment such as guards supplied with the tool must be used during operation.
17. Except in case of emergency, never drop or cast the tool to the ground or this may severely damage the tool.
18. Never drag the tool on the ground when moving from place to place, the tool may become damaged if moved in this manner.
19. Always remove the battery cartridge from the tool:
 - whenever leaving the tool unattended;
 - before clearing a blockage;
 - before checking, cleaning or working on the tool;
 - before making any adjustments, changing accessories or storing;
 - whenever the tool starts vibrating unusually;
 - whenever transporting the tool.

20. Don't force the tool. It will do the job better and with less likelihood of a risk of injury at the rate for which it was designed.

Maintenance instructions

1. The condition of the cutting tool, protective devices must be checked before commencing work.
2. Turn off the motor and remove the battery cartridge before carrying out maintenance, replacing the cutting tool and cleaning the tool.
3. After use, disconnect the battery cartridge from the tool and check for damage.
4. Check for loose fasteners and damaged parts such as nearly halfway cut-off state in the cutting tool.
5. When not in use store the equipment in a dry location that is locked up or out of children's reach.
6. Use only the manufacturer's recommended replacement parts and accessories.
7. Always ensure that ventilation openings are kept clear of debris.
8. Inspect and maintain the tool regularly, especially before/after use. Have the tool repaired only by our authorized service center.
9. Keep handles dry, clean and free from oil and grease.

SAVE THESE INSTRUCTIONS.

WARNING:

DO NOT let comfort or familiarity with product (gained from repeated use) replace strict adherence to safety rules for the subject product. MISUSE or failure to follow the safety rules stated in this instruction manual may cause serious personal injury.

ENC007-11

IMPORTANT SAFETY INSTRUCTIONS

FOR BATTERY CARTRIDGE

1. Before using battery cartridge, read all instructions and cautionary markings on (1) battery charger, (2) battery, and (3) product using battery.
2. Do not disassemble battery cartridge.
3. If operating time has become excessively shorter, stop operating immediately. It may result in a risk of overheating, possible burns and even an explosion.
4. If electrolyte gets into your eyes, rinse them out with clear water and seek medical attention right away. It may result in loss of your eyesight.

5. **Do not short the battery cartridge:**
 - (1) **Do not touch the terminals with any conductive material.**
 - (2) **Avoid storing battery cartridge in a container with other metal objects such as nails, coins, etc.**
 - (3) **Do not expose battery cartridge to water or rain.**

A battery short can cause a large current flow, overheating, possible burns and even a breakdown.

6. **Do not store the tool and battery cartridge in locations where the temperature may reach or exceed 50 ° C (122 ° F).**
7. **Do not incinerate the battery cartridge even if it is severely damaged or is completely worn out. The battery cartridge can explode in a fire.**
8. **Be careful not to drop or strike battery.**
9. **Do not use a damaged battery.**
10. **The contained lithium-ion batteries are subject to the Dangerous Goods Legislation requirements.**

For commercial transports e.g. by third parties, forwarding agents, special requirement on packaging and labeling must be observed.
For preparation of the item being shipped, consulting an expert for hazardous material is required. Please also observe possibly more detailed national regulations.
Tape or mask off open contacts and pack up the battery in such a manner that it cannot move around in the packaging.
11. **Follow your local regulations relating to disposal of battery.**

SAVE THESE INSTRUCTIONS.

⚠CAUTION: Only use genuine Makita batteries.

Use of non-genuine Makita batteries, or batteries that have been altered, may result in the battery bursting causing fires, personal injury and damage. It will also void the Makita warranty for the Makita tool and charger.

Tips for maintaining maximum battery life

1. **Charge the battery cartridge before completely discharged.**

Always stop tool operation and charge the battery cartridge when you notice less tool power.
2. **Never recharge a fully charged battery cartridge.**

Overcharging shortens the battery service life.
3. **Charge the battery cartridge with room temperature at 10 ° C - 40 ° C (50 ° F - 104 ° F). Let a hot battery cartridge cool down before charging it.**
4. **Charge the battery cartridge if you do not use it for a long period (more than six months).**

PARTS DESCRIPTION

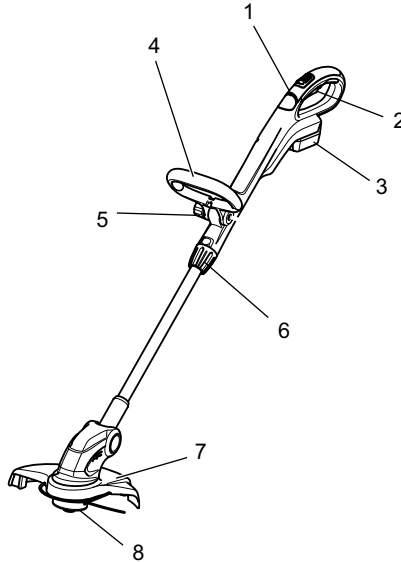

1	Indication lamp	5	Clamping nut
2	Switch trigger	6	Lock grip
3	Battery cartridge	7	Guard
4	Front grip	8	Nylon cutting head

013641

FUNCTIONAL DESCRIPTION

⚠️WARNING:

- **Always be sure that the tool is switched off and battery cartridge is removed before adjusting or checking function on the tool.** Failure to switch off and remove the battery cartridge may result in serious personal injury from accidental start-up.

Installing or removing battery cartridge

Fig.1

⚠️CAUTION:

- Always switch off the tool before installing or removing of the battery cartridge.
- **Hold the tool and the battery cartridge firmly when installing or removing battery cartridge.** Failure to hold the tool and the battery cartridge firmly may cause them to slip off your hands and

result in damage to the tool and battery cartridge and a personal injury.

To remove the battery cartridge, slide it from the tool while sliding the button on the front of the cartridge.

To install the battery cartridge, align the tongue on the battery cartridge with the groove in the housing and slip it into place. Insert it all the way until it locks in place with a little click. If you can see the red indicator on the upper side of the button, it is not locked completely.

⚠️CAUTION:

- Always install the battery cartridge fully until the red indicator cannot be seen. If not, it may accidentally fall out of the tool, causing injury to you or someone around you.
- Do not install the battery cartridge forcibly. If the cartridge does not slide in easily, it is not being inserted correctly.

Battery protection system (Lithium-ion battery with star marking)

Fig.2

Lithium-ion batteries with a star marking are equipped with a protection system. This system automatically cuts off power to the tool to extend battery life.

The tool will automatically stop during operation if the tool and/or battery are placed under one of the following conditions:

























- Overloaded:
The tool is operated in a manner that causes it to draw an abnormally high current.
In this situation, release the switch trigger on the tool and stop the application that caused the tool to become overloaded. Then pull the switch trigger again to restart.
If the tool does not start, the battery is overheated. In this situation, let the battery cool before pulling the switch trigger again.
- Low battery voltage:
The remaining battery capacity is too low and the tool will not operate. In this situation, remove and recharge the battery.

Indicating the remaining battery capacity

(Only for battery cartridges with "B" at the end of the model number.)

Fig.3

Press the check button on the battery cartridge to indicate the remaining battery capacity. The indicator lamps light up for few seconds.

Indicator lamps			Remaining capacity
 Lighted	 Off	 Blinking	
			75% to 100%
			50% to 75%
			25% to 50%
			0% to 25%
			Charge the battery.
 	 	 	The battery may have malfunctioned.

015658

NOTE:

- Depending on the conditions of use and the ambient temperature, the indication may differ slightly from the actual capacity.

Power switch action

WARNING:

- Before inserting the battery cartridge in the tool, always check to see that the switch trigger actuates properly and returns to the "OFF" position when released. Do not pull the switch trigger hard without pressing in the lock-off button. This can cause switch breakage. Operating a tool with a switch that does not actuate properly can lead to loss of control and serious personal injury.

Fig.4

To prevent the switch trigger from being accidentally pulled, a lock-off button is provided.

To start the tool, move the lock-off button forward and pull the switch trigger. Release the switch trigger to stop.

Indication lamp

Fig.5

Running the tool allows the indication lamp to show the battery cartridge capacity status.

When the tool is also overloaded and has stopped during operation, the lamp lights up in red.

Refer to the following table for the status and action to be taken for the indication lamp.

Indication lamp	Status	Action to be taken
The lamp blinks in red.	This indicates the appropriate time to replace the battery cartridge when the battery power becomes low.	Recharge the battery cartridge as soon as possible.
The lamp lights up in red. (Note 1)	This function works when the battery power is almost used up. At this time, tool stops immediately.	Recharge the battery cartridge.
The lamp lights up in red. (Note 1)	Autostop due to overload.	Turn off the tool.

Note 1: The time at which the indication lamp lights up varies by the temperature around the work area and the battery cartridge conditions.

012443

Adjusting the shaft length

⚠WARNING:

- Before adjusting the shaft length, release the switch trigger and remove the battery cartridge from the string trimmer. Failure to release the trigger and removing the battery cartridge may cause a personal injury.

Fig.6

To adjust the length of the shaft, turn the grip counterclockwise until the shaft is unlocked and pull out or push in to the desired length.

Nylon cutting head

NOTICE:

- The bump feed will not operate properly if the Nylon cutting head is not rotating.

Fig.7

The nylon cutting head is a single string trimmer head provided with a bump & feed mechanism.

To cause the nylon cord to feed out, the cutting head should be bumped against the ground while the tool is running. As the nylon cord is feeding out it will automatically be cut to the proper length by the cutter on the guard.

NOTE:

- If the nylon cord does not feed out while bumping the head, rewind/replace the nylon cord by

following the procedures described under "Installing or removing the Nylon cutting head" and "Winding a new Nylon cord on the spool."

- Do not bump the tool to the concrete or asphalt surface. Bumping to this kind of objects may cause the tool damage.

ASSEMBLY

⚠WARNING:

- **Always be sure that the tool is switched off and battery cartridge is removed before carrying out any work on the tool.** Failure to switch off and remove the battery cartridge may result in serious personal injury from accidental start-up.
- **Never start the tool unless it is completely assembled.** Operation of the tool in a partially assembled state may result in serious personal injury from accidental start-up.

Installing the front grip

Fig.8

Put the front grip on the front grip holder and secure it with a hex bolt and the clamping nut provided with the string trimmer as shown in the figure. At this time, the hex bolt needs to be installed from the side in which the hex bolt lock port is located and the clamping nut needs to be installed from the opposite side.

NOTE:

- The front grip has a edge-to-edge cut slit in its mounting area. Using this slit allows you to easily install the front grip on the front grip holder.

The front grip angle is adjustable. To adjust the front grip angle, loosen the claming nut, set the front grip at an proper angle according to your work and then tighten the nut clockwise firmly.

Installing the guard

⚠CAUTION:

- **While installing the guard, be careful not to contact the nylon cord cutter provided on the guard.** Contact with the cutter could result in personal injury.

Fig.9

Mount the guard by fitting it on to the motor housing so that the Nylon cord is not pinched between the guard and the motor housing, and then secure it with two screws. Before starting the trimmer, take away the cutter cover from the cord cutter.

Installing or removing the Nylon cutting head

⚠WARNING:

- **Before installing or removing the Nylon cutting head (both spool cover and spool, and hereafter called this way), make sure that the tool is switched off and the battery cartridge is removed from the tool.** Failure to switch off the tool and remove the battery cartridge may cause a personal injury.

⚠CAUTION:

- **While installing or removing the Nylon cutting head, be careful not to contact the nylon cord cutter provided on the guard.** Contact with the cutter could result in personal injury.

Fig.10

Fig.11

To remove the Nylon cutting head (spool and spool cover) from the string trimmer, press in the latches forcefully on both sides of the spool cover and raise it.

Fig.12

NOTICE:

- Make sure that the spring is installed inside the spool holder.

To install a cord-newly-wound Nylon cutting head (spool and spool cover) on the string trimmer, align the Nylon cord eyehole with the notch of the Nylon cutting head installation port on the trimmer and then press in it until a click is heard.

Winding a new Nylon cord on the spool

Fig.13

Remove the spool from the spool cover and take off the remaining used Nylon cord from the spool.

Fig.14

Insert a Nylon cord to the retainer shown in the figure.

Fig.15

Wind it tightly flat around the spool in the direction of arrow on the spool so that the wound Nylon cord surface appears uniform over the winding area.

Fig.16

Temporarily fix a Nylon cord at the notch shown in the figure.

Fig.17

Bring the Nylon cord through the Nylon cord eyehole in the spool cover.

Fig.18

After installing the Nylon cutting head, make sure that the Nylon cord comes out by pressing the spool and pulling the Nylon cord.

OPERATION

Attachment of shoulder strap

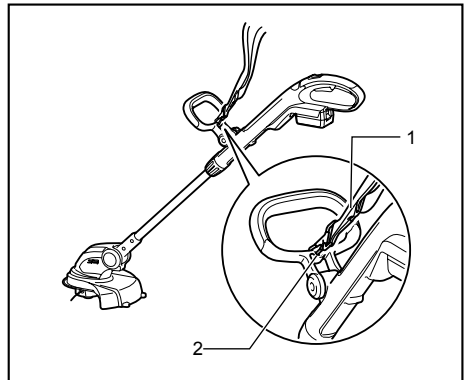

1. Shoulder strap

2. Hook

012395

Hook the shoulder strap in a hole in the front grip.

OPERATION

⚠CAUTION:

- **Do not cut high grass at a time.** Cutting high grass at a time near the root may cause the trimmer motor spindle to be entangled by grass which leads to the motor under overload, resulting in damage to the trimmer.

Fig.19

Fig.20

⚠CAUTION:

- **Use the trimmer without getting the spool into a contact with the ground surface.** Using the spool contacting the ground surface may cause the motor under overload resulting in damage to the trimmer.

Fig.21

⚠CAUTION:

- Do not force the trimmer in densely growing grass.

Fig.22

⚠CAUTION:

- Do not use the trimmer as if you dig out the ground with it.

Cutting the grass near a tree, concrete block, brick or garden stone

Fig.23

Hold the trimmer tilting at a level so that it does not contact the ground surface and cut the grass using the Nylon cord tip like knocking the ground. In this work, smooth feeding out is needed because the Nylon cord wears more quickly than usual.

NOTE:

- Getting the trimmer too close to a tree, concrete block, brick or garden stone or the like during performing the edging work or such similar cutting work may cause the Nylon cord to be cut off halfway inside the spool cover. At this time, take the spool out of the spool cover and then set the Nylon cord again properly by referring to the section titled "Installing or removing the Nylon cutting head" and "Winding a new Nylon cord on the spool". Using the tip of the Nylon cord during operation brings the best result of operation and therefore it is recommended to keep the tool more than 5 cm away from the tree, concrete block, brick or garden stone or the like.

Start the trimmer before getting close to the grass to be cut. Cut the grass using the Nylon cord tip by moving the trimmer from right to left and proceed slowly, keeping the trimmer tilted at the angle of about 30° in relation to the ground surface. When cutting high grass, cut in layers always beginning from the top with each cut length short.

Using the tool as an edger

Fig.24

Using the tool as an edger allows the operator to cut along the edge of the concrete block, brick and the like.

Fig.25

For using the tool as an edger, hold the shaft of the trimmer with one hand and turn the grip counter clockwise to loosen the shaft. Rotate the shaft with the motor housing 180° and tighten the grip clockwise until it locks.

NOTE:

- Before rotating the shaft, it needs to be fully shortened or extended.
- After changing to the edger position, make sure that the motor housing and shaft are locked.

Fig.26

To obtain a good result of finish cutting, move parallel to the edge you are going to perform an edging work.

Cutting the grass in a tight place or on a slope

⚠WARNING:

- When cutting the grass on a slope, be careful of stones, grass and other foreign objects thrown from the cutting head area.
- When cutting the grass on a slope, make sure that you always keep a good and stable footing.

Fig.27

To ease the work in a tight place which restricts the height, such as cutting the grass under an outdoor wood deck and similars, push the lock button and then bend down the cutting head so that the shaft is parallel to the ground surface. Adjusting the cutting head angle properly in this way helps you cut the grass on a slope.

MAINTENANCE

⚠WARNING:

- **Always be sure that the tool is switched off and battery cartridge is removed before attempting to perform inspection or maintenance on the tool.** Failure to switch off and remove the battery cartridge may result in serious personal injury from accidental start-up.

NOTICE:

Never use gasoline, benzine, thinner, alcohol or the like. Discoloration, deformation or cracks may result.

To maintain product SAFETY and RELIABILITY, repairs, any other maintenance or adjustment should be performed by Makita Authorized Service Centers, always using Makita replacement parts.

OPTIONAL ACCESSORIES

⚠CAUTION:

- These accessories or attachments are recommended for use with your Makita tool specified in this manual. The use of any other accessories or attachments might present a risk of injury to persons. Only use accessory or attachment for its stated purpose.

If you need any assistance for more details regarding these accessories, ask your local Makita Service Center.

- Nylon cutting head
- Nylon cords
- Shoulder strap
- Goggles
- Makita genuine battery and charger

NOTE:

- Some items in the list may be included in the tool package as standard accessories. They may differ from country to country.

УКРАЇНСЬКА (Оригінальні інструкції)

Пояснення до загального виду

1-1. Червоний індикатор	7-1. Ріжуча головка з нейлоновим шнуром	12-3. Пружина
1-2. Кнопка	8-1. Передня ручка	12-4. Патрон для катушки
1-3. Касета з акумулятором	8-2. Затиска гайка	14-1. Нейлоновий шнур
2-1. Маркувальна зірочка	8-3. Болт із шестигранною голівкою	14-2. Фіксатор кінця нейлонового шнура
3-1. Індикаторні лампи	9-1. Захисний кожух	18-1. Котушка
3-2. Кнопка ПЕРЕВІРКА	9-2. Гвинти	18-2. Нейлоновий шнур
4-1. Кнопка блокування вимкненого положення	9-3. Кришка ножа шнура	25-1. Корпус двигуна
4-2. Кнопка вимикача	12-1. Отвір для нейлонового шнура	25-2. Затиск
5-1. Лампочка індикатора	12-2. Виїмка для установлення ріжучої головки з нейлоновим шнуром	27-1. Фіксатор
6-1. Вал		
6-2. Затиск		

ТЕХНІЧНІ ХАРАКТЕРИСТИКИ







Модель	DUR141		DUR181	
Швидкість без навантаження	6000 хв ⁻¹		7800 хв ⁻¹	
Загальна довжина	1229 мм - 1433 мм		1229 мм - 1433 мм	
Діаметр різання ріжучою голівкою з нейлоновим шнуром	260 мм		260 мм	
Чиста вага	2,8 кг	3,0 кг	2,9 кг	3,1 кг
Номінальна напруга	14,4 В пост. Тока		18 В пост. Тока	
Стандартна (-) касета (-и) з акумулятором  Увага: Використовуйте лише зазначену (-и) касету (-и) з акумулятором.	BL1415 / BL1415N	BL1430 / BL1430B / BL1440 / BL1450	BL1815 / BL1815N / BL1820 / BL1820B	BL1830 / BL1830B / BL1840 / BL1840B / BL1850 / BL1850B / BL1860B

- Через те, що ми не припиняємо програми досліджень і розвитку, наведені тут технічні характеристики можуть бути змінені без попередження.
- Технічні характеристики приладу та касета з акумулятором можуть відрізнятися в різних країнах.
- Вага разом з касетою з акумулятором відповідно до EPTA-Procedure 01/2003

END017-4

Символи

Далі наведені символи, які застосовуються для позначення обладнання. Перед користуванням переконайтеся, що Ви розумієте їхнє значення.

-  Будьте особливо уважні та обережні!
-  Читайте інструкцію з експлуатації.
-  Небезпека; пам'ятайте, що предмети можуть відскочити.
-  Відстань між інструментом і людьми, що знаходяться поблизу, повинна становити не менше 15 метрів.
-  Слідкуйте за тим, щоб сторонні особи знаходилися на небезпечній відстані.
-  Тримайте відстань щонайменше 15 метрів.
-  Уникайте віддачі.



- Обов'язково надягайте шолом, захисні окуляри та засоби захисту органів слуху.
- Вдягайте захисні рукавиці.
- Надягайте міцне взуття із підшовами, що не ковзають. Ми рекомендуємо захисне взуття зі сталевим носком.
- Не піддавайте інструмент впливу вологи.
- Максимально припустима швидкість роботи інструмента.
- Тільки для країн ЄС
- Не викидайте електроприлади або акумуляторні батареї разом із побутовим сміттям!
- Згідно з Європейськими директивами про утилізацію електричного та електронного обладнання та про утилізацію батарей та акумуляторів і батарей та акумуляторів, термін служби яких закінчився, та їх використанням із дотриманням національних законів,

електричне обладнання, батареї та акумулятори, термін служби яких закінчився, потрібно збирати окремо та відправляти на екологічно чисті підприємства з їхньої переробки.

ENG905-1

Шум

Рівень шуму за шкалою А у типовому виконанні, визначений відповідно до EN786:

Модель DUR141

Рівень звукового тиску (L_{pA}): 75 дБ (А)
Рівень звукової потужності (L_{WA}): 83,7 дБ (А)
Похибка (К): 2,5 дБ (А)

Модель DUR181

Рівень звукового тиску (L_{pA}): 82 дБ (А)
Рівень звукової потужності (L_{WA}): 88,5 дБ (А)
Похибка (К): 2,5 дБ (А)

Користуйтеся засобами захисту слуху

ENG904-2

Вібрація

Загальна величина вібрації, визначена відповідно до EN786:

Вібрація (a_h) : 2,5 м/с² або менше
Похибка (К): 1,5 м/с²

ENG901-1

- Заявлене значення вібрації було виміряно у відповідності до стандартних методів тестування та може використовуватися для порівняння одного інструмента з іншим.
- Заявлене значення вібрації може також використовуватися для попередньої оцінки впливу.

⚠УВАГА:

- Залежно від умов використання вібрація під час фактичної роботи інструмента може відрізнятися від заявленого значення вібрації.
- Забезпечте належні запобіжні заходи для захисту оператора, що відповідатимуть умовам використання інструмента (слід брати до уваги всі складові робочого циклу, такі як час, коли інструмент вимкнено та коли він починає працювати на холостому ході під час запуску).

ENH219-3

Тільки для країн Європи

Декларація про відповідність стандартам ЄС

Компанія Makita наголошує на тому, що обладнання:

Позначення обладнання:

Акумуляторна кордова газонокосарка

№ моделі / тип: DUR141, DUR181

Технічні характеристики: див. Таблицю "ТЕХНІЧНІ ХАРАКТЕРИСТИКИ".

Відповідає таким Європейським Директивам:

2000/14/EC, 2006/42/EC

Обладнання виготовлене відповідно до таких стандартів або стандартизованих документів:

EN60745, EN60335, EN50636

Технічну інформацію відповідно до 2006/42/EC можна отримати:

Makita, Jan-Baptist Vinkstraat 2, 3070, Бельгія

Процедура оцінювання відповідності, якої вимагає Директива 2000/14/EC, відбулася відповідно до Додатка VI.

Уповноважений орган:

TÜV Rheinland LGA Products GmbH

Tillystraße 2

90431 Nürnberg, Німеччина

Ідентифікаційний номер: 0197

Модель DUR141

Замірний рівень звукової потужності: 83,7 дБ (А)

Гарантований рівень звукової потужності: 85 дБ (А)

Модель DUR181

Замірний рівень звукової потужності: 88,5 дБ (А)

Гарантований рівень звукової потужності: 91 дБ (А)

1.10.2015



000331

Ясуші Фукайя

Директор

Makita, Jan-Baptist Vinkstraat 2, 3070, Бельгія

GE0902-5

ВАЖЛИВІ ІНСТРУКЦІЇ БЕЗПЕКИ

⚠ УВАГА! Прочитайте усі застереження стосовно техніки безпеки та всі інструкції. Недотримання цих застережень та інструкцій може призвести до ураження струмом, виникнення пожежі та/або може спричинити серйозні травми.

Збережіть усі інструкції з техніки безпеки та експлуатації на майбутнє.

1. Ознайомтеся із правилами належного користування і керування інструментом.
2. Ріжучі частини продовжують обертатися після вимкнення двигуна.
3. Ніколи не дозволяйте користуватися інструментом дітям та особам, які не ознайомилися з цими інструкціями.
4. Ніколи не використовуйте інструмент, коли інші люди, особливо діти, або домашні тварини знаходяться поблизу.
5. Користуйтеся інструментом тільки у світлий час доби або за умови належного штучного освітлення.

6. До початку використання і після будь-якого зовнішнього впливу на інструмент перевіряйте його на наявність ознак зношення або пошкодження; у разі необхідності відремонтуйте інструмент.
7. Будьте обережні, щоб не отримати травми під час використання будь-якого пристрою для підрізання довжини шнура. Після витягування шнура та перед увімкненням інструмента його слід повертати у звичайне робоче положення.
8. Ніколи не застосовуйте металеві ріжучі частини.
9. Цей інструмент не призначений для використання особами (у тому числі дітьми) з обмеженими фізичними, сенсорними або розумовими здібностями та особами з недостатнім досвідом і знаннями, доки за ними не буде встановлений нагляд або їм не будуть надані інструкції особою, відповідальною за їхню безпеку, стосовно використання цього інструмента. За дітьми слід забезпечити нагляд, щоб бути певними, що вони не грають із інструментом.
10. Інструмент слід завжди використовувати із максимальною обережністю та увагою.
11. Працювати із інструментом можна тільки у доброму фізичному стані. Усю роботу виконуйте спокійно та обережно. Під час роботи керуйтеся здоровим глуздом та пам'ятайте, що оператор або користувач несуть відповідальність за нещасні випадки та небезпеку, якій вони піддають інших людей або їхнє майно.
12. Ніколи не працюйте з інструментом, коли Ви втомлені, нездужаєте або перебуваєте під впливом алкоголю чи лікарських засобів.
13. Інструмент слід негайно вимикати у разі появи будь-яких ознак несправної роботи.

Використання інструмента за призначенням

1. Використовуйте інструмент за призначенням. Акумуляторна кордова газонокосарка призначена тільки для стриження трави та негустого бур'яну. Не дозволяється використовувати інструмент за іншим призначенням, наприклад, для стриження живоплоту, оскільки це може призвести до отримання травм.

Засоби індивідуального захисту

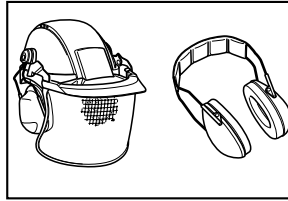

010820

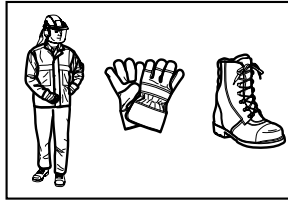

010821

1. Вдягніться належним чином. Одяг повинен бути функціональним та відповідним, тобто він має щільно прилягати, проте не заважати роботі. Не надягайте прикраси чи одяг, що може заплутатися у високій траві. Щоб схвати довге волосся, слід надягати захисний головний убір.
2. Використовуючи інструмент, завжди надягайте міцне взуття з підошвами, що не ковзають. Це захистить Вас від травм та забезпечить стійку опору на ноги.
3. Надягайте захисні окуляри.

Електробезпечність та техніка безпеки під час роботи з акумулятором

1. Не працюйте із інструментом у небезпечних умовах. Не користуйтеся інструментом у вологих або мокрих місцях і не допускайте його знаходження під дощем. При потраплянні води в інструмент зростає ризик ураження електричним струмом.
2. Перезаряджайте акумулятор лише за допомогою зарядного пристрою, вказаного виробником. Зарядний пристрій, який підходить для одного типу акумуляторів, може призвести до пожежі при використанні з іншим типом.
3. Використовуйте електроприлад лише зі спеціально призначеним типом акумуляторів. Використання акумуляторів інших типів може призвести до травм і пожежі.
4. Не спалюйте акумулятор(и). Акумулятор може вибухнути. Ознайомтеся з місцевими законами на предмет можливих спеціальних інструкцій з утилізації відходів.

- Не відкривайте та не деформуйте акумулятор(и). Пролитий електроліт є роз'їдаючою речовиною, тому може нанести травму при контакті зі шкірою або очима. При проковтуванні може бути токсичним.

Запуск інструмента

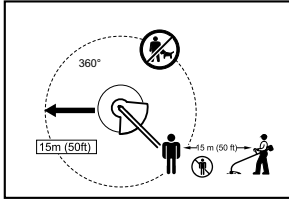

012858

- Будь ласка, переконайтеся, що в радіусі 15 метрів (50 футів) немає дітей або сторонніх осіб, також слідкуйте за тваринами поблизу місця роботи. Інакше роботу інструмента слід зупинити.
- Перед початком роботи завжди перевіряйте, щоб інструмент був у безпечному для роботи стані. Перевіряйте надійність кріплення ріжучої частини та захисного кожуха, а також легкість і надійність функціонування важеля/куркового вмикача. Переконайтеся, що ручки чисті та сухі, після чого перевірте функцію увімкнення/вимкнення вмикача.
- Перед подальшим використанням інструмента його слід перевіряти на наявність пошкоджених частин. Захисний кожух або іншу пошкоджену деталь слід уважно оглянути, щоб переконатися у тому, що вони можуть далі виконувати свої функції належним чином. Перевіряйте положення та закріплення рухомих частин, наявність поломок частин, монтаж та інші аспекти, які можуть впливати на експлуатацію інструмента. Ремонтувати або замінювати пошкоджені деталі або захисний кожух повинні спеціалісти авторизованого сервісного центру, якщо інше не зазначено в цій інструкції.
- Вмикайте двигун тільки тоді, коли руки та ноги перебувають на відстані від ріжучої частини.
- Перед початком роботи слід переконатися, що ріжуча частина не торкається твердих предметів, наприклад, гілля, каміння тощо, оскільки під час пуску він обертатиметься.

Порядок роботи

- Ніколи не користуйтеся інструментом, якщо захисні кожухи пошкоджені або відсутні.

- Інструмент можна використовувати тільки за умов гарного освітлення та видимості. Узимку слід берегтися слизьких або вологих ділянок, льоду та снігу (небезпека ковзання). Постійно слідкуйте за надійною опорою ніг.
- Будьте обережні, щоб не травмувати ноги або руки ріжучою частиною.
- Завжди тримайте руки та ноги на відстані від ріжучої частини, особливо під час увімкнення двигуна.
- Ніколи не ріжте вище рівня пояса.
- Ніколи не стійте на сходах під час роботи з інструментом.
- Заборонено працювати на нестійких поверхнях.
- Не тягніться. Слід завжди твердо стояти на ногах та тримати рівновагу.
- Завжди займайте стійке положення на похилій поверхні.
- Пересувайтеся повільно, ніколи не біжіть.
- Якщо в межах місця роботи знаходяться цвяхи, пісок, каміння тощо, їх слід прибрати. Сторонні предмети можуть пошкодити ріжучу частину, а також можуть відскочити і завдати серйозної травми.
- Ніколи не торкайтеся рухомих деталей, що несуть потенційну небезпеку, доки не від'єднасте пристрій від мережі змінного струму та доки рухомі деталі, що несуть потенційну небезпеку, остаточно не зупиняться.
- Якщо ріжуча частина наштовхнулася на каміння або на інші тверді предмети, слід негайно вимкнути двигун та оглянути ріжучу частину.
- Перш ніж Ви розпочнете роботу, ріжуча частина повинна розвинути повну робочу швидкість.
- Під час роботи завжди тримайте інструмент обома руками. Ніколи не тримайте інструмент під час роботи однією рукою. Постійно слідкуйте за надійною опорою ніг.
- Під час роботи обов'язково слід використовувати всі засоби захисту, такі як захисні кожухи, які постаються разом з інструментом.
- Крім аварійних випадків, ніколи не роняйте та не кидайте інструмент на землю, оскільки це може серйозно пошкодити його.
- Не тягніть інструмент по землі при переміщенні з місця на місце, тому що це може його пошкодити.
- Завжди знімайте касету з акумулятором з інструмента:
 - коли залишаєте інструмент без нагляду;
 - перш ніж прочистити засмічення;

- перед перевіркою та очищенням інструмента або проведенням робіт на інструменті;
 - перед налаштуванням, зміною приладдя або перед тим, як покласти інструмент на зберігання;
 - якщо інструмент починає незвичайним чином вібрувати;
 - під час транспортування інструмента.
20. Не перенавантажуйте інструмент. Він буде виконувати роботу краще та з меншою ймовірністю нанесення травм при роботі на швидкості, на яку він розрахований.

Інструкції щодо технічного обслуговування

1. Перед початком роботи слід перевіряти стан ріжучої частини та захисних пристроїв.
2. Вимикайте двигун та знімайте касету з акумулятором перед тим, як проводити роботи з технічного обслуговування, замінювати ріжучу частину або чистити інструмент.
3. Після використання інструмента слід від'єднати касету з акумулятором і перевірити її на наявність пошкоджень.
4. Перевіряйте, чи міцно затягнуті кріплення та чи не пошкоджені частини інструмента, наприклад, чи існує небезпека, що нейлоновий шнур у ріжучій частині може порватися навпіл.
5. Коли інструмент не використовується, зберігайте його у сухому закритому і недоступному для дітей місці.
6. Слід використовувати тільки запчастини та приладдя, рекомендовані виробником.
7. Завжди стежте за тим, щоб вентиляційні отвори не забивалися сміттям.
8. Регулярно оглядайте інструмент та проводьте його технічне обслуговування, особливо до та після використання. Інструмент слід ремонтувати тільки в нашому авторизованому сервісному центрі.
9. Рукоятки повинні бути сухими, чистими без залишків жиру та бруду.

ЗБЕРІГАЙТЕ ЦІ ВКАЗІВКИ.

⚠УВАГА:

НІКОЛИ НЕ СЛІД втрачати пильності та розслаблюватися під час користування виробом (що трапляється при частому використанні); слід завжди строго дотримуватися правил безпеки під час використання цього пристрою. **НЕНАЛЕЖНЕ ВИКОРИСТАННЯ** або недотримання правил безпеки, викладених в цьому документі, може призвести до серйозних травм.

ВАЖЛИВІ ІНСТРУКЦІЇ БЕЗПЕКИ ДЛЯ КАСЕТИ АКУМУЛЯТОРА

1. Перед тим як користуватися касетою акумулятора, слід прочитати усі інструкції та попереджувачі відмітки щодо (1) зарядний пристрій акумулятора, (2) акумулятор та (3) виробу, що працюють від акумулятора.
2. Не слід розбирати касету акумулятора.
3. Якщо період роботи дуже покоротшав, слід негайно припинити користування. Це може призвести до ризику перегріву, опіку та навіть вибуху.
4. Якщо електродит потрапив до очей, слід промити їх чистою водою та негайно звернутися за медичного закладу. Це може призвести до втрати зору.
5. Не закоротіть касету акумулятора.
 - (1) Не слід торкатися клем будь-яким струмопровідним матеріалом.
 - (2) Не слід зберігати касету акумулятора в ємності з іншими металевими предметами, такими як цвяхи, монети і т.д.
 - (3) Не виставляйте касету з батареєю під дощ чи сніг.

Коротке замикання може призвести до появи значного струму, перегріву та можливим опікам та навіть полонки.

6. Не слід зберігати інструмент та касету з акумулятором в містах, де температура може сягнути та перевищити 50гр.° C (122° F).
7. Не слід спалювати касету з акумулятором навіть, якщо вона була неодноразово пошкоджена або повністю спрацьована. Касета з акумулятором може вибухнути в огні.
8. Не слід кидати або ударяти акумулятор.
9. Не слід використовувати пошкоджений акумулятор.
10. Поводження з літій-іонними акумуляторами вимагає дотримання вимог законодавства щодо транспортування небезпечних вантажів.

Під час здійснення комерційного перевезення, наприклад, третьою стороною або агентом-експедитором необхідно дотримуватися спеціальних вимог, зазначених на упаковці та етикетці товару.

Готуючи товар до відправлення, необхідно звернутися за консультацією до експерта з небезпечних матеріалів. Також слід дотримуватися більш детальних норм місцевого законодавства, якщо такі існують.

Заклейте захисною стрічкою або закрийте відкриті контакти та запакуйте акумулятор таким чином, щоб він не рухався в упаковці.

11. **Дотримуйтеся норм місцевого законодавства стосовно утилізації акумуляторів.**

ЗБЕРІГАЙТЕ ЦІ ВКАЗІВКИ.

⚠ ЗАСЕРЕЖЕННЯ: Використовуйте тільки оригінальні акумулятори Makita.

Використання неоригінальних акумуляторів Makita або акумуляторів, конструкцію яких було змінено, може спричинити розрив акумулятора, що призведе до виникнення пожежі, отримання травм або пошкодження майна. Це також скасовує гарантію компанії Makita на інструмент та зарядний пристрій Makita.

Поради по забезпеченню максимального строку експлуатації акумулятора

1. Касету з акумулятором слід заряджати до того, як він розрядиться повністю. Завжди слід зупинити роботу інструменту та зарядити акумулятор, якщо ви помітили зменшення потужності інструменту.
2. Ніколи не слід заряджати повторно повністю заряджену касету з акумулятором. Перезарядження скорочує строк експлуатації акумулятора.
3. Касету з акумулятором слід заряджати при кімнатній температурі 10 ° C - 40 ° C (50 ° F - 104 ° F). Перед тим як заряджати касету з акумулятором слід зачекати доки вона охолоне.
4. Якщо Ви не користувалися касетою з акумулятором упродовж тривалого часу (більше шести місяців), її необхідно зарядити.

ОПИС ДЕТАЛЕЙ

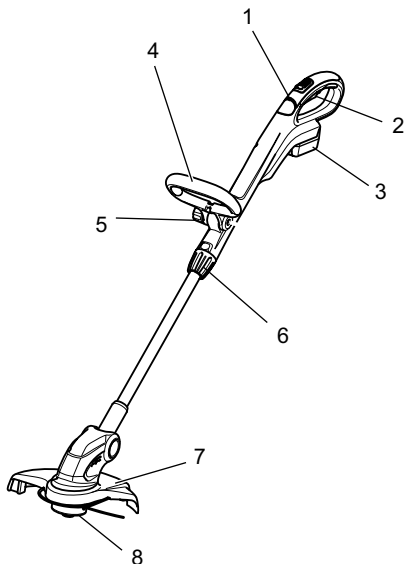

1	Лампочка індикатора	5	Затискна гайка
2	Кнопка вимикача	6	Ручка-фіксатор
3	Касета з акумулятором	7	Захисний кожух
4	Передня ручка	8	Ріжуча головка з нейлоновим шнуром

013641

ІНСТРУКЦІЯ З ВИКОРИСТАННЯ

⚠УВАГА:

- Перед тим як відрегулювати інструмент або перевірити його функціональність, слід переконатися, що інструмент вимкнено й касету з акумулятором знято. Якщо інструмент не вимкнено й не знято касету з акумулятором, це може призвести до серйозних травм через випадковий запуск інструмента.

Встановлення та зняття касети з акумулятором

мал.1

⚠ОБЕРЕЖНО:

- Завжди вимикайте інструмент перед встановленням або зніманням касети з акумулятором.

- Під час встановлення або зняття касети з акумулятором надійно утримуйте інструмент і касету з акумулятором. Інакше інструмент або касета з акумулятором можуть вислизнути з рук, що може призвести до травм або пошкодження інструмента й касети з акумулятором.

Щоб зняти касету з акумулятором, слід витягнути її з інструмента, натиснувши на кнопку в передній частині касети.

Щоб установити касету з акумулятором, слід сумістити шпонку касети з акумулятором із пазом у корпусі та вставити касету на місце. Уставляйте її, доки не почуєте клацання. Якщо на верхній частині кнопки видно червоний індикатор, це означає, що вона заблокована не повністю.

⚠ОБЕРЕЖНО:

- Завжди уставляйте касету повністю, аж поки червоний індикатор стане невидимим. Якщо

цього не зробити, касета може випадково випасти з інструмента та завдати травми вам або людям, що знаходяться поруч.

- Не встановлюйте касету з акумулятором із зусиллям. Якщо касета не вставляється легко, то це означає, що Ви її невірно вставляєте.

Система захисту акумулятора (літій-іонний акумулятор з маркувальною зірочкою)

мал.2

Літій-іонні акумулятори з маркувальною зірочкою оснащені системою захисту. Ця система автоматично вимикає живлення інструмента з метою збільшення робочого часу акумулятора.

Інструмент буде автоматично вимкнений під час роботи, якщо він та/або акумулятор знаходиться в таких умовах:

- Перенавантаження:

Інструмент споживає струм занадто високої потужності під час роботи.

У такому разі відпустіть курок вмикача інструмента та зупиніть роботу, яка призвела до перенавантаження інструмента. Потім натисніть на курок вмикача, щоб знову запустити інструмент. Якщо інструмент запустити неможливо, це означає, що акумулятор перегрівся. У такому разі дайте акумулятору охолонути, перш ніж знову натиснути на курок вмикача.

- Низька напруга акумулятора:

Залишковий ресурс акумулятора занадто низький, тому інструмент не буде працювати. У такому разі зніміть та зарядіть акумулятор.

Відображення залишкового заряду акумулятора

(Тільки для касети з акумулятором, номер моделі якої закінчується літерою "B".)

мал.3

Натисніть кнопку перевірки залишкового заряду акумулятора на касеті з акумулятором, щоб відобразити залишковий заряд акумулятора. Індикатори горітимуть декілька секунд.

Індикаторні лампи			Залишковий заряд
Горить	ВИМК.	Мигає	
			75 % - 100 %
			50 % - 75 %
			25 % - 50 %
			0 % - 25 %
			Зарядіть акумулятор.
			Можливо, виникли проблеми в роботі акумулятора.

015658

ПРИМІТКА:

- Залежно від умов використання та температури оточуючого середовища показання можуть незначним чином відрізнятись від дійсного ресурсу.

Умикання живлення

⚠УВАГА:

- Перед встановленням касети з акумулятором в інструмент, слід перевірити належну роботу куркового вмикача, тобто щоб він повертався у положення "ВИМК.", коли його відпущено. Ніколи не натискайте із силою на курковий вмикач, якщо кнопка блокування вимкненого положення не натиснута. Інакше це може призвести до поломки вмикача. Робота з інструментом, вмикач якого не працює належним чином, може призвести до втрати контролю над інструментом та до серйозних травм.

мал.4

Кнопка блокування вимкненого положення призначена для запобігання випадковому натисканню куркового вмикача.

Для того щоб запустити інструмент, слід спочатку натиснути на кнопку блокування вимкненого положення, а потім натиснути на курковий вмикач. Щоб зупинити роботу, курковий вмикач слід відпустити.

Лампочка індикатора

мал.5

Коли інструмент працює, індикаторна лампа показує стан ємності акумулятора.

Коли інструмент перенавантажений та зупинився під час роботи, лампа загоряється червоним.

Зверніться до наступної таблиці, яка показує стан та необхідні дії у випадку загоряння лампи.

Лампочка індикатора	Стан	Дії, які треба ужити
Лампа блимає червоним.	Це вказує належний час для заміни касети з акумулятором, коли заряд акумулятора сідає.	Перезарядіть акумулятор якнайшвидше.
Лампа загоряється червоним. (Примітка 1)	Ця функція спрацьовує, коли акумулятор практично сів. В такому разі інструмент негайно зупиниться.	Перезарядіть акумулятор.
Лампа загоряється червоним. (Примітка 1)	Автоматичне зупинення через перенавантаження.	Вимкніть інструмент.

Примітка 1: Період часу, після якого індикаторна лампа загоряється, варіюється залежності від температури робочого місця та стану акумулятора.

012443

Регулювання довжини валу

⚠УВАГА:

- Перед регулюванням довжини валу кордової газонокосарки відпустіть курковий вмикач і зніміть касету з акумулятором. Якщо вмикач не відпустити й не зняти касету з акумулятором, це може призвести до серйозних травм.

мал.6

Щоб відрегулювати довжину валу, повертайте ручку проти годинникової стрілки, поки вал не розблокується, потім потягніть вал назовні або просуньте його всередину на бажану довжину.

Ріжуча головка з нейлоновим шнуром

ПРИМІТКА:

- Механізм висування за допомогою удару не буде діяти належним чином, якщо головка з нейлоновим шнуром не обертається.

мал.7

Ріжуча головка з нейлоновим шнуром – це головка кордової газонокосарки з одним шнуром, конструкція якої оснащена механізмом випускання шнура за рахунок удару.

Для випускання нейлонового шнура ріжучу головку слід ударити об землю під час роботи інструмента. При висуванні нейлонового шнура він автоматично відрізається до потрібної довжини ножем на захисному кожусі.

ПРИМІТКА:

- Якщо після удару ріжучою головкою об землю нейлоновий шнур не висувається, його слід перемотати або замінити, як описано у розділі “Установлення або знімання ріжучої головки з нейлоновим шнуром” і “Намотування нового нейлонового шнура на катушку”.
- Не вдаряйте інструмент об асфальтовану поверхню або бетон. Інструмент може зазнати ушкоджень внаслідок удару об таку поверхню.

КОМПЛЕКТУВАННЯ

⚠УВАГА:

- Перед тим як проводити будь-які роботи на інструменті, слід переконатися, що інструмент вимкнено й касету з акумулятором знято. Якщо інструмент не вимкнено й не знято касету з акумулятором, це може призвести до серйозних травм через випадковий запуск інструмента.
- Запускайте інструмент тільки у повністю зібраному стані. Якщо інструмент зібраний неповністю, це може спричинити серйозні травми через його випадкове увімкнення.

Встановлення передньої ручки

мал.8

Установіть передню ручку на фіксатор і закріпіть її за допомогою болта із шестигранною голівкою та затискної гайки, які входять до комплекту інструмента (як показано на малюнку). Болт із шестигранною голівкою необхідно вставляти з того боку, на якому розташований отвір для болта, а затискну гайку – з протилежного боку.

ПРИМІТКА:

- На передній ручці є отвір, що стикується з місцем кріплення ручки. За допомогою цього отвору Ви легко можете прикріпити передню ручку до фіксатора.

Кут встановлення передньої ручки можна регулювати. Щоб відрегулювати кут передньої ручки, необхідно послабити затискну гайку, установити передню ручку під бажаним кутом і міцно затягнути затискну гайку за годинникову стрілку.

Установлення захисного кожуха

⚠ОБЕРЕЖНО:

- Під час встановлення захисного кожуха будьте обережні, щоб не торкнутися ножа нейлонового шнура, розташованого на захисному кожусі. Торкання ножа може призвести до травми.

мал.9

Прикріпіть кожух, установивши його на корпус двигуна таким чином, щоб нейлоновий шнур не був затиснутий між захисним кожухом и корпусом двигуна, а потім закріпіть кожух двома гвинтами. Перед початком роботи газонокосарки зніміть кришку з ножа шнура.

Установлення або знімання ріжучої головки з нейлоновим шнуром

⚠УВАГА:

- Перед тим як встановлювати або знімати ріжучу головку з нейлоновим шнуром (мається на увазі котушка і кришка котушки) переконайтеся, що інструмент вимкнено й касету з акумулятором знято. Якщо інструмент не вимкнено й касету з акумулятором не знято, це може призвести до серйозних травм.

⚠ОБЕРЕЖНО:

- Під час установлення або знімання ріжучої головки з нейлоновим шнуром будьте обережні, щоб не торкнутися ножа шнура, розташованого на захисному кожусі. Торкання ножа шнура може призвести до травм.

мал.10

мал.11

Щоб зняти ріжучу головку з нейлоновим шнуром (котушку та кришку котушки) з кордової газонокосарки, натисніть із силою на фіксатори з обох боків кришки котушки й підніміть її.

мал.12

ПРИМІТКА:

- Переконайтеся, що у патрон котушки вставлена пружина.

Щоб встановити у кордову газонокосарку ріжучу головку з новим нейлоновим шнуром (котушку та кришку котушки), розташуйте отвір для нейлонового шнура навпроти виїмки для встановлення ріжучої головки з нейлоновим шнуром і натисніть до клацання.

Намотування нового нейлонового шнура на котушку

мал.13

Зніміть кришку з котушки і видаліть залишки використаного нейлонового шнура з котушки.

мал.14

Уставте нейлоновий шнур у фіксатор, як показано на малюнку.

мал.15

Міцно та рівномірно намотайте шнур на котушку у напрямку стрілки, щоб поверхня намотаного нейлонового шнура була пласкою та однорідною.

мал.16

Тимчасово закріпіть нейлоновий шнур у виїмці, як показано на малюнку.

мал.17

Протягніть нейлоновий шнур крізь отвір для нейлонового шнура у кришці котушки.

мал.18

Після встановлення ріжучої головки з нейлоновим шнуром переконайтеся, що нейлоновий шнур висувається при натисканні на котушку та витягуванні нейлонового шнура.

ЗАСТОСУВАННЯ

Приєднання плечового ремня

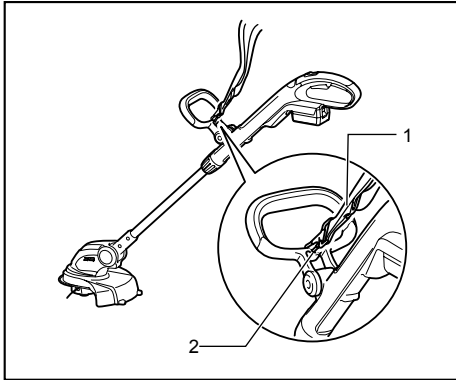

1. Плечовий ремінь

2. Скоба

012395

Зачепіть гачок плечового ремня в отворі на передній ручці.

ЗАСТОСУВАННЯ

⚠ОБЕРЕЖНО:

- Не зрізуйте високу траву одразу. Якщо зрізувати високу траву одразу під корінь, то шпindelь двигуна може заплутатися у траві, і це призведе до перевантаження двигуна і до пошкодження газонокосарки.

мал.19

мал.20

⚠ОБЕРЕЖНО:

- Під час роботи газонокосарки котушка не повинна торкатися поверхні землі. Якщо котушка торкається поверхні землі, газонокосарка може пошкодитися внаслідок перевантаження двигуна.

мал.21

⚠ОБЕРЕЖНО:

- Не перевантажуйте інструмент у густій траві.

мал.22

⚠ОБЕРЕЖНО:

- Не використовуйте інструмент для копання землі.

Підрізання трави біля дерева, бетонної плити, цегли або садового каміння

мал.23

Тримайте газонокосарку під нахилом, щоб вона не торкалася поверхні землі, і підрізайте траву таким чином, щоб кінчик нейлонового шнура наче стукався об землю. При такій роботі випускання нейлонового шнура має бути регулярним, тому що він зношується швидше, ніж звичайно.

ПРИМІТКА:

- Під час окантовки або схожого підрізання занадто близько до дерева, бетонної плити, цегли або садового каменя нейлоновий шнур може порватися навпіл всередині кришки котушки. У такому випадку витягніть котушку з кришки і знову намотайте нейлоновий шнур відповідно до вказівок у розділах “Установлення або зміння ріжучої головки з нейлоновим шнуром” і “Намотування нового нейлонового шнура на котушку”. Найкраще інструмент працює, коли використовується кінчик нейлонового шнура, тому інструмент рекомендується тримати на відстані не менше 5 см від дерева, бетонної плити, цегли або садового каменя тощо.

Запускайте інструмент перед тим, як наблизити його до трави, що підлягає підрізанню.

Зрізуйте траву кінчиком нейлонового шнура, повільно пересуваючи газонокосарку зліва направо, нахиливши її під кутом 30° до поверхні землі.

Поступово зрізуйте високу траву короткими шарами, починаючи з верхівки.

Використання інструмента для окантовки

мал.24

Використання інструмента для окантовки дозволяє оператору підрізати траву вздовж краю бетонної плити, цегли тощо.

мал.25

Для використання інструмента для окантовки, тримаючи вал газонокосарки однією рукою, поверніть ручку проти годинникової стрілки, щоб послабити вал. Поверніть вал з корпусом двигуна на 180° і затягніть ручку за годинниковою стрілкою, щоб вона зафіксувалася.

ПРИМІТКА:

- Перед тим як повернути вал, його треба повністю витягнути або засунути.
- Після зміни на положення для окантовки переконайтеся, що корпус двигуна і вал зафіксовані.

мал.26

Для вдалого остаточного підрізання просувайтеся паралельно до краю, на якому Ви хочете зробити окантовку.

Підрізання трави у тісному місці або на схилі

⚠УВАГА:

- Підрізаючи траву на схилі, переконайтеся у відсутності каменів, скла та інших сторонніх предметів, які можуть відлетіти від працюючої ріжучої головки.
- Підрізаючи траву на схилі, тримайте стійку надійну опору на ноги.

мал.27

Щоб полегшити роботу у тісному місці з обмеженою висотою, наприклад, при підрізанні трави під терасою тощо, слід натиснути кнопку блокування і нахилити ріжучу головку таким чином, щоб вал був розташований паралельно до поверхні землі. Регулювання кута ріжучої головки належним чином допоможе підрізати траву на схилі.

ТЕХНІЧНЕ ОБСЛУГОВУВАННЯ

⚠УВАГА:

- **Перед тим як оглядати інструмент або проводити його технічне обслуговування, слід переконатися, що інструмент вимкнено й касету з акумулятором знято.** Якщо інструмент не вимкнено й касету з акумулятором не знято, це може призвести до серйозних травм через випадковий запуск інструмента.

ПРИМІТКА:

Ніколи не використовуйте газолін, бензин, розріджувач, спирт та подібні речовини. Їх використання може призвести до зміни кольору, деформації та появи тріщин.

Для того, щоб підтримувати БЕЗПЕКУ та НАДІЙНІСТЬ, ремонт, технічне обслуговування або регулювання мають виконувати уповноважені центри обслуговування "Макіта", де використовуються лише стандартні запчастини "Макіта".

ДОДАТКОВЕ ПРИЛАДДЯ

⚠ОБЕРЕЖНО:

- Це оснащення або приладдя рекомендовано для використання з інструментами "Макіта", що описані в інструкції з експлуатації. Використання якогось іншого оснащення або приладдя може спричинити травмування. Оснащення або приладдя слід використовувати лише за призначенням.

У разі необхідності, отримати допомогу в більш детальному ознайомленні з оснащенням звертайтеся до місцевого Сервісного центру "Макіта".

- Ріжуча головка з нейлоновим шнуром
- Нейлонові шнури
- Плечовий ремінь
- Захисні окуляри
- Оригінальний акумулятор та заряджаючий пристрій Makita

ПРИМІТКА:

- Деякі елементи списку можуть входити до комплекту інструмента як стандартне приладдя. Вони можуть відрізнятися залежно від країни.

Objaśnienia do widoku ogólnego

- | | | |
|-------------------------------|---|---|
| 1-1. Czerwony element | 7-1. Żyłkowa głowica tnąca | 12-4. Uchwyt szpuli |
| 1-2. Przycisk | 8-1. Uchwyt przedni | 14-1. Żyłka nylonowa |
| 1-3. Akumulator | 8-2. Nakrętka zaciskowa | 14-2. Element ustalający końcówki żyłki nylonowej |
| 2-1. Znak gwiazdki | 8-3. Śruba sześciokątna | 18-1. Szpula |
| 3-1. Kontrolki | 9-1. Osłona | 18-2. Żyłka nylonowa |
| 3-2. Przycisk CHECK (SPRAWDŹ) | 9-2. Wkręty | 25-1. Obudowa silnika |
| 4-1. Przycisk blokady | 9-3. Osłona obcinaka | 25-2. Uchwyt |
| 4-2. Spust przełącznika | 12-1. Otwór żyłki nylonowej | 27-1. Przycisk blokujący |
| 5-1. Kontrolka | 12-2. Nacięcie w otworze montażowym żyłkowej głowicy tnącej | |
| 6-1. Trzonek mieszadła | 12-3. Sprężyna | |
| 6-2. Uchwyt | | |









SPECYFIKACJE

Model	DUR141		DUR181	
Prędkość bez obciążenia	6 000 min ⁻¹		7 800 min ⁻¹	
Długość całkowita	1 229 mm - 1 433 mm		1 229 mm - 1 433 mm	
Średnica koszenia żyłkową głowicą tnącą	260 mm		260 mm	
Ciężar netto	2,8 kg	3,0 kg	2,9 kg	3,1 kg
Napięcie znamionowe	Prąd stały 14,4 V		Prąd stały 18 V	
Standardowy(e) akumulator(y) ⚠ Ostrzeżenie: Należy stosować tylko wyszczególnione akumulatory.	BL1415 / BL1415N	BL1430 / BL1430B / BL1440 / BL1450	BL1815 / BL1815N / BL1820 / BL1820B	BL1830 / BL1830B / BL1840 / BL1840B / BL1850 / BL1850B / BL1860B

- W związku ze stale prowadzonym przez naszą firmę programem badawczo-rozwojowym, niniejsze specyfikacje mogą ulec zmianom bez wcześniejszego powiadomienia.
- W innych krajach urządzenie może mieć odmienne parametry techniczne i może być wyposażone w inny akumulator.
- Waga urządzenia wraz z akumulatorem obliczona zgodnie z procedurą EPTA 01/2003

Symbole

Poniżej pokazano symbole zastosowane na urządzeniu. Przed użyciem należy zapoznać się z ich znaczeniem.

- END017-4
-  Zachować szczególną ostrożność.
 -  Przeczytać instrukcję obsługi.
 -  Zagrożenie; uwaga na wyrzucane przedmioty.
 -  Minimalna odległość między narzędziem i osobami postronnymi powinna wynosić 15 m.
 -  Osoby postronne powinny przebywać w bezpiecznej odległości.
 -  Zachować odległość co najmniej 15 m.
 -  Należy uważać na odrzuty.
 -  Stosować kask, gogle oraz odpowiednią ochronę uszu!
 -  Nosić rękawice ochronne.



- Nosić wytrzymałe obuwie robocze na podszewie antypoślizgowej. Zalecane jest obuwie ze stalowymi podnoskami.
- Chronić przed wilgocią.
- Maksymalna dopuszczalna prędkość narzędzia.
- Dotyczy tylko państw UE
Nie wyrzucaj urządzeń elektrycznych lub akumulatorów wraz z odpadami z gospodarstwa domowego!
Zgodnie z Europejską Dyrektywą w sprawie zużytego sprzętu elektrycznego i elektronicznego oraz dotyczącą akumulatorów i baterii oraz zużytych akumulatorów i baterii, a także dostosowaniem ich do prawa krajowego, zużyte urządzenia elektryczne, baterie i akumulatory, należy składować osobno i przekazywać do zakładu recyklingu działającego zgodnie z przepisami dotyczącymi ochrony środowiska.

Poziom hałasu i drgań

Typowy równoważny poziom dźwięku A określony w oparciu o EN786:

Model DUR141

Poziom ciśnienia akustycznego (L_{pA}): 75 dB (A)
 Poziom mocy akustycznej (L_{WA}): 83,7 dB (A)
 Niepewność (K): 2,5 dB (A)

Model DUR181

Poziom ciśnienia akustycznego (L_{pA}): 82 dB (A)
 Poziom mocy akustycznej (L_{WA}): 88,5 dB (A)
 Niepewność (K): 2,5 dB (A)

Należy stosować ochraniacze na uszy**Drgania**

Całkowita wartość poziomu drgań określona w oparciu o normę EN786:

Emisja drgań (a_n): 2,5 m/s² lub mniej
 Niepewność (K): 1,5 m/s²

- Deklarowana wartość wytwarzanych drgań została zmierzona zgodnie ze standardową metodą testową i można ją wykorzystać do porównywania narzędzi.
- Deklarowaną wartość wytwarzanych drgań można także wykorzystać we wstępnej ocenie narażenia.

⚠️ OSTRZEŻENIE:

- Drgania wytwarzane podczas rzeczywistego użytkowania elektronarzędzia mogą się różnić od wartości deklarowanej, w zależności od sposobu jego użytkowania.
- W oparciu o szacowane narażenie w rzeczywistych warunkach użytkowania należy określić środki bezpieczeństwa w celu ochrony operatora (uwzględniając wszystkie elementy cyklu działania, tj. czas, kiedy narzędzie jest wyłączone i kiedy pracuje na biegu jałowym, a także czas, kiedy jest włączone).

Dotyczy tylko krajów europejskich**Deklaracja zgodności UE**

Firma Makita oświadcza, że poniższe urządzenie/-a:

Opis maszyny:
 Wykaszarka Akumulatorowa
 Nr modelu/Typ: DUR141, DUR181
 Dane techniczne: patrz tabela „SPECYFIKACJE”.

Jest zgodne z wymogami określonymi w następujących dyrektywach europejskich:

2000/14/WE, 2006/42/WE

Jest/są produkowane zgodnie z następującymi normami lub dokumentami normalizacyjnymi:

EN60745, EN60335, EN50636

Dokumentacja techniczna zgodna w wymaganiach dyrektywy 2006/42/WE jest dostępna w:

Makita, Jan-Baptist Vinkstraat 2, 3070, Belgia

Procedura oceny zgodności wymagana przez Dyrektywę 2000/14/WE została przeprowadzona zgodnie z Załącznikiem VI.

Jednostka notyfikowana:

TÜV Rheinland LGA Products GmbH
 Tillystraße 2
 90431 Nürnberg, Niemcy
 Nr identyfikacyjny 0197

Model DUR141

Zmierzony poziom mocy akustycznej: 83,7 dB (A)

Gwarantowany poziom mocy akustycznej: 85 dB (A)

Model DUR181

Zmierzony poziom mocy akustycznej: 88,5 dB (A)

Gwarantowany poziom mocy akustycznej: 91 dB (A)

1.10.2015



000331

Yasushi Fukaya
 Dyrektor

Makita, Jan-Baptist Vinkstraat 2, 3070, Belgia

GEB092-5

**WAŻNE ZASADY
BEZPIECZEŃSTWA**

⚠️ OSTRZEŻENIE! Przeczytać wszystkie zasady bezpieczeństwa i zalecenia. Niezastosowanie się do wspomnianych zasad i zaleceń może doprowadzić do porażenia prądem elektrycznym, pożaru bądź poważnego urazu.

Wszystkie ostrzeżenia i instrukcje należy zachować do późniejszego wykorzystania.

1. Należy poznać elementy sterowania i zasady właściwego użytkowania urządzenia.
2. Elementy tnące obracają się nawet po wyłączeniu silnika.
3. Nie dopuszczать, aby urządzenie było używane przez dzieci lub osoby, które nie zapoznały się z niniejszą instrukcją.
4. Wyłączyć urządzenie, gdy w pobliżu znajdują się inne osoby (zwłaszcza dzieci) oraz zwierzęta.
5. Urządzenie można używać tylko przy świetle dziennym lub odpowiednio silnym sztucznym oświetleniu.

6. Przed użyciem i po każdym upadku urządzenia należy sprawdzić oznaki uszkodzenia, zużycia i wykonać ewentualne naprawy.
7. Zachować uwagę, aby uniknąć obrażeń, jakie może spowodować urządzenie do przycinania żyłki tnącej. Po wyciągnięciu nowej żyłki tnącej, a przed włączeniem urządzenia, należy je ustawić w normalnym położeniu pracy.
8. Nie wolno montować metalowych elementów tnących.
9. Opisywane urządzenie nie jest przeznaczone do użytkowania przez osoby (w tym dzieci) niebędące w pełni władz fizycznych, poznawczych lub umysłowych, bądź nieposiadające odpowiedniej wiedzy i doświadczenia, o ile osoba odpowiedzialna za ich bezpieczeństwo nie zapewni odpowiedniego nadzoru i nie przekaze wskazówek dotyczących użytkowania urządzenia. Należy uważać, aby dzieci nie bawiły się urządzeniem.
10. Podczas użytkowania urządzenia należy zachować maksymalną ostrożność.
11. Urządzenie powinno być używane tylko wtedy, gdy osoba je obsługująca jest w odpowiedniej formie fizycznej. Wszelkie czynności powinny być wykonywane spokojnie i ostrożnie. Należy kierować się zdrowym rozsądkiem i pamiętać, że operator lub użytkownik odpowiada za wypadki lub niebezpieczeństwa zagrażające innym osobom lub ich mieniu.
12. Urządzenia nie może użytkować osoba zmęczona, mające złe samopoczucie lub pozostająca pod wpływem alkoholu lub środków farmakologicznych.
13. Urządzenie należy natychmiast wyłączyć, jeśli wykazuje oznaki nieprawidłowej pracy.

Przeznaczenie narzędzia

1. Należy używać odpowiedniego urządzenia. Wykaszarka akumulatorowa jest przeznaczona do koszenia trawy i niskich chwastów. Nie należy jej używać do żadnych innych celów, takich jak przycinanie żywopłotu, ponieważ grozi to obrażeniami.

Sprzęt ochrony osobistej

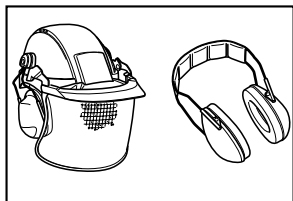

010820

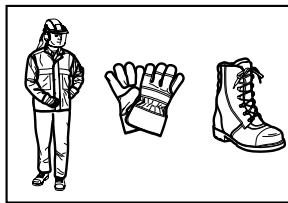

010821

1. Należy się właściwie ubierać. Odzież noszona podczas pracy powinna być funkcjonalna i odpowiednia, tzn. powinna przylegać do ciała, ale nie może krępować ruchów. Nie nosić biżuterii lub odzieży, która mogłaby się zaplątać w wysokiej trawie. Zaleca się noszenie nakrycia głowy, przytrzymującego długie włosy.
2. Podczas eksploatacji urządzenia zawsze należy nosić solidne buty na podszewie antypoślizgowej. Takie obuwie chroni przed obrażeniami i zapewnia stabilne oparcie.
3. Stosować gogle lub okulary ochronne.

Zasady bezpieczeństwa dotyczące urządzeń elektrycznych i akumulatora

1. Należy unikać niebezpiecznych warunków pracy. Nie wolno eksploatować urządzenia w otoczeniu wilgotnym, mokrym lub narażać go na działanie deszczu. Woda, która dostanie się do wnętrza urządzenia, zwiększa ryzyko porażenia prądem elektrycznym.
2. Akumulator należy ładować wyłącznie przy użyciu ładowarki określonej przez producenta. Ładowarka przeznaczona do jednego typu akumulatora może stwarzać zagrożenie wystąpienia pożaru, w przypadku stosowania jej do ładowania innego akumulatora.
3. Do zasilania urządzenia należy używać tylko specjalnie wyznaczonych akumulatorów. Używanie innych akumulatorów może stwarzać ryzyko wystąpienia obrażeń ciała lub pożaru.
4. Nie wolno wrzucać akumulatora/akumulatorów do ognia. Ogniwo może eksplodować. Należy sprawdzić specjalne zalecenia dotyczące utylizacji w przepisach lokalnych.
5. Nie wolno otwierać ani niszczyć akumulatora/akumulatorów. Uwolniony elektrolit jest substancją żrącą, która może spowodować uszkodzenie oczu lub skóry. Może być trujący w razie połknięcia.

Uruchamianie urządzenia

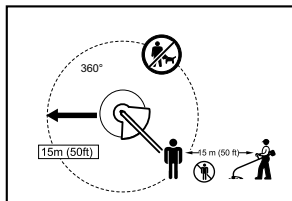

012858

1. Upewnić się, że w promieniu 15 metrów nie przebywają żadne dzieci lub inne osoby, jak również zwracać uwagę, czy w pobliżu miejsca pracy nie ma żadnych zwierząt. W przeciwnym razie należy wyłączyć urządzenie.
2. Przed użyciem zawsze należy sprawdzić, czy uruchomienie urządzenia jest bezpieczne. Sprawdzić bezpieczeństwo elementu tnącego i osłony oraz łatwy dostęp i prawidłowe działanie języka spustowego/dźwigni przelącznika. Sprawdzić, czy uchwyty są czyste i suche oraz przetestować działanie funkcji wł/wył.
3. Przed dalszym użytkowaniem urządzenia należy sprawdzić, czy żadna część nie jest uszkodzona. Należy dokładnie sprawdzić uszkodzoną osłonę lub inną część, aby mieć pewność, że będzie ona poprawnie działać i spełniać swoją funkcję. Należy sprawdzić narzędzie pod kątem nieprawidłowego ustawienia lub zablokowania elementów ruchomych, pęknięć, zamocowania lub innych usterek, które mogą mieć wpływ na jego działanie. Osłona lub inne uszkodzone części powinny zostać naprawione lub wymienione przez autoryzowany punkt serwisowy, o ile w instrukcji nie podano inaczej.
4. Silnik należy uruchamiać tylko wtedy, kiedy dłonie i stopy znajdują się z dala od elementu tnącego.
5. Przed uruchomieniem urządzenia upewnić się, że narzędzie tnące nie dotyka twardych przedmiotów, takich jak gałęzie, kamienie itp., gdyż przy rozruchu narzędzie tnące zaczyna się obracać.

Metoda pracy

1. Nie wolno uruchamiać urządzenia z uszkodzonymi lub zdjętymi osłonami.
2. Narzędzia należy używać tylko przy dobrym oświetleniu i widoczności. Zimą należy uważać na śliskim lub mokrym terenie, jak również na lodzie i śniegu (ryzyko poślizgnięcia). Zawsze należy pamiętać o zachowaniu prawidłowej postawy i równowagi.
3. Należy chronić stopy i dłonie przed obrażeniami ze strony elementu tnącego.
4. Dłonie i stopy należy cały czas trzymać z dala od elementu tnącego, szczególnie podczas uruchamiania silnika.
5. Nie wolno kosić powyżej pasa.

6. Nie wolno używać urządzenia, stojąc na drabinie.
7. Nigdy nie pracować na niestabilnych powierzchniach.
8. Nie należy sięgać narzędziem zbyt daleko. Należy stać pewnie, aby nie stracić równowagi.
9. Podczas pracy na pochyłym terenie należy zadbać o dobre oparcie dla nóg.
10. Z urządzeniem należy chodzić, a nie biegać.
11. Usunąć z obszaru pracy piasek, kamienie, gwoździe itp. Obce przedmioty mogą uszkodzić narzędzie tnące i spowodować ich odrzut, powodując obrażenia ciała.
12. Nigdy nie dotykać ruchomych części niebezpiecznych przed odłączeniem urządzenia od głównego źródła zasilania oraz całkowitym zatrzymaniem części niebezpiecznych.
13. W przypadku uderzenia narzędzia tnącego o kamień lub inny twardy przedmiot należy natychmiast wyłączyć urządzenie i sprawdzić narzędzie tnące pod kątem ewentualnych uszkodzeń.
14. Przed przystąpieniem do pracy narzędzie tnące musi osiągnąć pełną prędkość roboczą.
15. Podczas pracy zawsze należy trzymać narzędzie oburącz. Nie wolno trzymać włączonego urządzenia jedną ręką. Zawsze należy pamiętać o zachowaniu prawidłowej postawy i równowagi.
16. Wszystkie zabezpieczenia, takie jak osłony dostarczone z narzędziem muszą być używane podczas pracy.
17. Poza sytuacjami zagrożenia nie wolno upuszczać ani rzucać urządzenia na podłoże, ponieważ grozi to jego poważnym uszkodzeniem.
18. Nie wolno przeciągać urządzenia po podłożu; może to spowodować jego uszkodzenie.
19. Wyjąć z narzędzia akumulator:
 - gdy narzędzie pozostaje bez nadzoru;
 - przed usunięciem blokady;
 - przed sprawdzaniem, czyszczeniem lub konserwacją urządzenia;
 - przed przystąpieniem do przeprowadzenia regulacji, wymianą akcesoriów lub przed odłożeniem urządzenia;
 - gdy urządzenie zaczyna drgać w nietypowy sposób;
 - podczas transportowania narzędzia.
20. Nie należy przeciążać urządzenia. Będzie ono pracowało lepiej, a ryzyko spowodowania obrażeń będzie mniejsze podczas pracy z prędkością, dla której zostało zaprojektowane.

Instrukcja konserwacji

1. Przed rozpoczęciem pracy należy sprawdzić stan elementu tnącego i jego osłon.
2. Przed przystąpieniem do konserwacji, wymiany narzędzia tnącego lub czyszczenia urządzenia, należy wyłączyć silnik i wyjąć akumulator.

3. Po zakończeniu pracy z urządzeniem należy wyjąć jego akumulator oraz sprawdzić je pod kątem uszkodzeń.
4. Należy sprawdzić mocowania pod kątem poluzowania oraz wszystkie części pod kątem ewentualnych uszkodzeń, np. prawie odcięte części w elemencie tnącym.
5. Gdy urządzenie nie jest użytkowane, należy je przechowywać w suchym pomieszczeniu, zamkniętym lub niedostępnym dla dzieci.
6. Stosować tylko części zamienne i akcesoria zalecane przez producenta.
7. Zawsze należy dbać, aby w otworach wentylacyjnych nie nagromadziły się zanieczyszczenia.
8. Urządzenie należy regularnie sprawdzać i konserwować, zwłaszcza przed/po użyciu. Naprawy narzędzia należy zlecać tylko autoryzowanym punktom serwisowym.
9. Utrzymywać rękojeści suche, czyste i niezabrudzone olejem czy smarem.

ZACHOWAĆ INSTRUKCJE.

⚠OSTRZEŻENIE:

NIE WOLNO pozwolić, aby wygoda lub rutyna (nabyta w wyniku wielokrotnego używania narzędzia) zastąpiły ściśle przestrzeganie zasad bezpieczeństwa obsługi. **NIEWŁAŚCIWE UŻYTKOWANIE** narzędzia lub niestosowanie się do zasad bezpieczeństwa podanych w niniejszej instrukcji obsługi może prowadzić do poważnych obrażeń ciała.

ENC007-11

WAŻNE ZASADY BEZPIECZEŃSTWA

DOTYCZĄCE AKUMULATORA

1. Przed użyciem akumulatora zapoznać się z wszystkimi zaleceniami i znakami ostrzegawczymi na (1) ładowarce, (2) akumulatorze i (3) wyrobie, w którym będzie używany akumulator.
2. Akumulatora nie wolno rozbiierać.
3. Jeżeli czas pracy uległ znacznemu skróceniu, należy natychmiast przerwać pracę. Może bowiem dojść do przegrzania, ewentualnych poparzeń, a nawet eksplozji.
4. W przypadku przedostania się elektrolitu do oczu, przemyć je wodą i niezwłocznie uzyskać pomoc lekarską. Może on bowiem spowodować utratę wzroku.
5. Nie doprowadzać do zwarcia akumulatora:
 - (1) Nie dotykać styków przedmiotami wykonanymi z materiałów przewodzących.
 - (2) Unikać przechowywania akumulatora w pojemniku z metalowymi przedmiotami, typu gwoździe, monety itp.

(3) Chronić akumulator przed wodą i deszczem. Zwarcie prowadzi do przepływu prądu elektrycznego o dużym natężeniu i przegrzania akumulatora, co w konsekwencji może grozić poparzeniami a nawet awarią urządzenia.

6. Narzędzia i akumulatora nie wolno przechowywać w miejscach, w których temperatura osiąga bądź przekracza 50 ° C (122 ° F).
7. Akumulatorami nie wolno palić, również tych poważnie uszkodzonych lub całkowicie zużytych. W ogniu mogą one bowiem eksplodować.
8. Chronić akumulator przed upadkiem i uderzeniami.
9. Nie wolno używać uszkodzonego akumulatora.
10. Dołączone akumulatory litowo-jonowe muszą spełniać wymagania przepisów dotyczących towarów niebezpiecznych.

W przypadku transportu towarowego obsługiwanego np. przez strony trzecie lub firmy spedycyjne, wymagane jest przestrzeganie specjalnych obostrzeń dotyczących pakowania i etykietowania.

W przypadku przygotowywania towaru do wysyłki konieczne jest skonsultowanie się ze specjalistą ds. materiałów niebezpiecznych. Należy również przestrzegać możliwych obowiązujących szczegółowych przepisów krajowych.

Zabezpieczyć taśmą lub zamaskować otwarte styki, a następnie zapakować akumulator w taki sposób, aby nie przemieszczał się wewnątrz opakowania.

11. Postępować zgodnie z przepisami lokalnymi dotyczącymi utylizacji akumulatorów.

ZACHOWAĆ INSTRUKCJE.

⚠**UWAGA:** Należy stosować wyłącznie oryginalne akumulatory firmy Makita.

Stosowanie nieoryginalnych akumulatorów innych niż firmy Makita lub akumulatorów, które zostały zmodyfikowane, może przyczynić się do wybuchu akumulatora, powodując pożar, obrażenia ciała i uszkodzenia. Spowoduje to również unieważnienie gwarancji Makita na narzędzie i ładowarkę Makita.

Wskazówki dotyczące zachowania maksymalnej trwałości akumulatora

1. Akumulator należy naładować zanim zostanie do końca rozładowany. Gdy zauważysz spadek mocy narzędzia, przerwij pracę i naładuj akumulator.
2. Nie wolno ładować powtórnie w pełni naładowanego akumulatora. Przeładowanie akumulatora skraca jego czas eksploatacji.
3. Akumulator ładować w temperaturze mieszczącej się w przedziale 10 ° C - 40 ° C (50 ° F - 104 ° F). Gdy akumulator jest gorący, przed przystąpieniem do jego ładowania odczekać, aż ostygnie.
4. Naładować akumulator w przypadku nieużywania go przez dłuższy okres (ponad 6 miesięcy).

OPIS CZĘŚCI

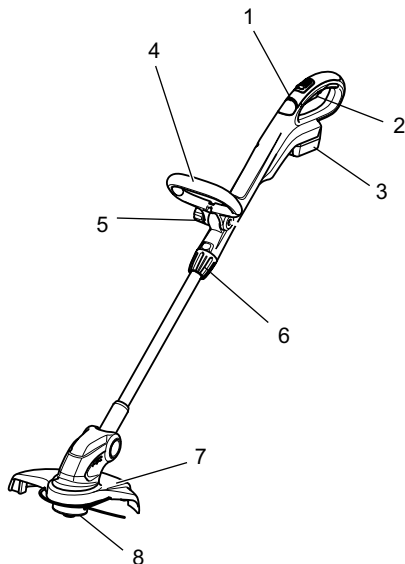

1	Kontrolka	5	Nakrętka zaciskowa
2	Spust przełącznika	6	Uchwyt blokujący
3	Akumulator	7	Ostona
4	Uchwyt przedni	8	Żyłkowa głowica tnąca

013641

OPIS DZIAŁANIA

⚠ OSTRZEŻENIE:

- **Przed przystąpieniem do regulacji lub przeglądu urządzenia upewnić się, czy jest ono wyłączone i czy został wyjęty akumulator.** Jeśli urządzenie pozostanie włączone lub pozostanie w nim akumulator, może to spowodować poważne obrażenia w wyniku przypadkowego uruchomienia urządzenia.

Wkładanie i wyjmowanie akumulatora

Rys.1

⚠ UWAGA:

- Przed montażem lub demontażem akumulatora należy wyłączać narzędzie.
- **Podczas wkładania lub wyjmowania akumulatora należy mocno trzymać narzędzie i akumulator.** W przeciwnym razie mogą one

wyślizgnąć się z rąk, powodując uszkodzenie narzędzia lub akumulatora i obrażenia ciała.

Aby wyjąć akumulator, należy przesunąć przycisk znajdujący się w przedniej jego części i wysunąć akumulator.

Aby zamontować akumulator, wystarczy wyrównać występ na akumulatorze z rowkiem w obudowie i wsunąć go na swoje miejsce. Akumulator należy wsuwać do oporu, aż się zablokuje, co jest sygnalizowane delikatnym kliknięciem. Jeśli jest widoczny czerwony wskaźnik w górnej części przycisku, akumulator nie został całkowicie zablokowany.

⚠ UWAGA:

- Należy go zamontować całkowicie, tak aby czerwony wskaźnik nie był widoczny. W przeciwnym razie może przypadkowo wypaść z urządzenia, raniąc operatora lub osoby postronne.
- Nie montować akumulatora na siłę. Jeśli akumulator nie daje się swobodnie wsunąć, prawdopodobnie został włożony nieprawidłowo.

System ochrony akumulatora (akumulator litowo-jonowy ze znakiem gwiazdki)

Rys.2

Akumulatory litowo-jonowe ze znakiem gwiazdki posiadają w system ochrony. System ten automatycznie odcina dopływ prądu do narzędzia w celu wydłużenia żywotności akumulatora.

Narzędzie zostanie automatycznie zatrzymane podczas pracy w następujących sytuacjach związanych z narzędziem/akumulatorem:

- Przebiegnięcie:
Narzędzie pracuje w sposób przyczyniający się do niezwykle wysokiego wzrostu napięcia. W takiej sytuacji należy zwolnić język spustowy przełącznika narzędzia i zatrzymać wykonywaną pracę, która doprowadziła do przebiegnięcia narzędzia. Następnie ponownie pociągnąć język spustowy przełącznika w celu ponownego uruchomienia narzędzia. Jeżeli narzędzie nie włączy się, akumulator uległ przegrzaniu. W takiej sytuacji należy poczekać, aż akumulator ostygnie przed ponownym pociągnięciem za język spustowy przełącznika.
- Niski napięcie akumulatora:
Za niski poziom naładowania akumulatora, aby narzędzie mogło pracować. W takiej sytuacji należy wyjąć akumulator i go naładować.

Wskazuje stan naładowania akumulatora

(Dotyczy wyłącznie akumulatorów z symbolem „B” na końcu numeru modelu.)

Rys.3

Nacisnąć przycisk kontrolny znajdujący się na akumulatorze w celu wskazania poziomu naładowania akumulatora. Kontrolki zaświecą się na kilka sekund.

Kontrolki			Poziom naładowania
Świeci się	WYŁ (OFF)	Pulsuje	
■	□	▣	
■ ■ ■ ■			75 % do 100 %
■ ■ ■ □			50 % do 75 %
■ ■ □ □			25 % do 50 %
■ □ □ □			0 % do 25 %
▣ □ □ □			Naładować akumulator.
■ □ □ □	↑ ↓	■ ■	Prawdopodobnie akumulator jest uszkodzony.

015658

UWAGA:

- Zależnie od warunków użytkowania i temperatury otoczenia, wskazywany poziom może nieznacznie się różnić od rzeczywistego poziomu naładowania akumulatora.

Działanie wyłącznika zasilania

⚠OSTRZEŻENIE:

- Przed włożeniem akumulatora należy zawsze sprawdzić, czy język spustowy przełącznika działa prawidłowo i czy wraca do położenia „WYŁ” po zwolnieniu. Nie wolno silnie ciągnąć za język spustowy przełącznika bez naciśnięcia przycisku blokady. Może to spowodować uszkodzenie przełącznika.** Użytkowanie urządzenia, w którym przełącznik nie działa prawidłowo może prowadzić do utraty kontroli i być przyczyną poważnych obrażeń.

Rys.4

Narzędzie jest wyposażone w przycisk blokady, który zapobiega przypadkowemu pociągnięciu za język spustowy przełącznika.

Aby je uruchomić, należy przesunąć przycisk blokady do przodu i pociągnąć za język spustowy przełącznika. Aby zatrzymać urządzenie, wystarczy zwolnić język spustowy przełącznika.

Kontrolka

Rys.5

Po uruchomieniu narzędzia, kontrolka informuje o stanie naładowania akumulatora.

Kontrolka świeci na czerwono w razie przeciążenia i zatrzymania narzędzia podczas pracy.

Możliwe stany kontrolki i wymagane działania zostały podane w poniższej tabeli.

Kontrolka	Stan	Wymagane działanie
Kontrolka pulsuje na czerwono.	Ten sygnał wskazuje na konieczność wymiany akumulatora, gdy jest wyczerpany.	Natychmiast naładować akumulator.
Kontrolka świeci na czerwono. (Uwaga 1)	Ta funkcja uruchamia się, gdy moc baterii jest prawie wyczerpana. Należy wówczas natychmiast wyłączyć narzędzie.	Naładować akumulator.
Kontrolka świeci na czerwono. (Uwaga 1)	Automatyczne zatrzymanie z powodu przeciążenia.	Wyłączyć narzędzie.

Uwaga 1: Czas, po którym zaświeci się kontrolka, zależy od temperatury otoczenia oraz stanu akumulatora.

012443

Wyregulować długość drążka

⚠OSTRZEŻENIE:

- Przed przystąpieniem do regulacji długości drążka należy zwolnić język spustowy przełącznika i wyjąć akumulator z wykaszarki. Niezwolnienie języka spustowego przełącznika i pozostawienie akumulatora może przyczynić się do powstania obrażeń ciała.

Rys.6

W celu wyregulowania długości drążka należy przekręcić pokrętkę w lewo do momentu odblokowania drążka, a następnie ustawić wymaganą długość, wsuwając lub wysuwając drążek.

Żyłkowa głowica tnąca

UWAGA!

- Układ wysuwania żyłki nie będzie działał prawidłowo, jeśli żyłkowa głowica tnąca nie będzie się obracała.

Rys.7

Żyłkowa głowica tnąca to jednożyłkowa głowica wykaszarki, wyposażona w mechanizm wysuwający żyłkę po uderzeniu o podłoże.

Aby wysunąć żyłkę nylonową, należy uderzyć głowicą tnącą o podłoże, gdy urządzenie jest włączone. Przy wysuwaniu się żyłki nylonowa zostanie automatycznie przycięta do odpowiedniej długości przez obcinak znajdujący się na osłonie.

UWAGA:

- Jeżeli żyłka nylonowa się nie wysuwa podczas uderzenia głowicą o podłoże, należy ją odwinąć/wymienić, postępując zgodnie z procedurami opisanymi w punkcie „Montaż i demontaż żyłkowej głowicy tnącej” oraz w punkcie „Nawijanie nowej żyłki nylonowej na szpulę”.
- Nie uderzać urządzeniem o nawierzchnię betonową lub asfaltową. Uderzanie w tego rodzaju nawierzchnie może spowodować uszkodzenie urządzenia.

MONTAŻ

⚠OSTRZEŻENIE:

- **Przed przystąpieniem do jakichkolwiek prac przy urządzeniu upewnić się, czy jest ono wyłączone i czy został wyjęty akumulator.** Jeśli urządzenie pozostanie włączone lub pozostanie w nim akumulator, może to spowodować poważne obrażenia w wyniku przypadkowego uruchomienia urządzenia.
- **Nigdy nie włączać urządzenia, jeśli nie jest ono całkowicie zmontowane.** Obsługa częściowo zmontowanego urządzenia może prowadzić do poważnych obrażeń ciała w wyniku nieoczekiwanego uruchomienia.

Montaż rękojeści przedniej

Rys.8

Ustawić rękojeść przednią w uchwycie rękojeści i zamocować za pomocą śruby z łbem sześciokątnym i nakrętki zaciskowej dostarczonych wraz z wykaszarką, jak pokazano na rysunku. Śrubę z łbem sześciokątnym należy wsunąć z boku do otworu blokującego, a nakrętkę zaciskową należy przykręcić po przeciwległej stronie.

UWAGA:

- Rękojeść przednia posiada dwa występy w ustalonej odległości, umożliwiające montaż. Za pomocą tych występów montaż przedniej rękojeści w uchwycie rękojeści jest niezwykle łatwy.

Kąt ustawienia rękojeści przedniej jest regulowany. W celu wyregulowania ustawienia kąta rękojeści przedniej należy poluzować nakrętkę zaciskową, ustawić rękojeść w wymaganym położeniu, zgodnie z rodzajem wykonywanej pracy, a następnie ponownie mocno dokręcić nakrętkę.

Montaż osłony

⚠UWAGA:

- **Podczas montażu osłony należy zachować ostrożność, aby nie dotknąć obcinaka żyłki nylonowej znajdującego się na osłonie.** Kontakt z obcinakiem może spowodować obrażenia ciała.

Rys.9

Zamontować osłonę poprzez zamocowanie jej do obudowy silnika za pomocą dwóch śrub. Zwrócić uwagę, aby żyłka nylonowa nie została zaciśnięta pomiędzy osłoną a obudową silnika. Przed uruchomieniem wykaszarki należy zdjąć osłonę obcinaka z obcinaka żyłki.

Montaż i demontaż żyłkowej głowicy tnącej

⚠OSTRZEŻENIE:

- **Przed zamontowaniem lub zdemontowaniem żyłkowej głowicy tnącej (zarówno pokrywy szpuli, jak i szpule, nazywane w dalszej części w taki sposób) upewnić się, że urządzenie jest wyłączone, a akumulator został wyjęty.** Niewyłączenie urządzenia i pozostawienie akumulatora może spowodować obrażenia ciała.

⚠UWAGA:

- **Podczas montażu lub demontażu żyłkowej głowicy tnącej należy zachować ostrożność, aby nie dotknąć obcinaka żyłki nylonowej znajdującego się na osłonie.** Kontakt z obcinakiem może spowodować obrażenia ciała.

Rys.10

Rys.11

W celu zdemontowania żyłkowej głowicy tnącej (szpuli i jej pokrywy) z wykaszarki należy nacisnąć ostrożnie zatrzaski z obu stron pokrywy szpuli, a następnie podnieść ją.

Rys.12

UWAGA!

- Upewnić się, że wewnątrz uchwytu szpuli znajduje się sprężyna.

W celu zamontowania żyłkowej głowicy tnącej z nową nawiniętą żyłką (szpuli i jej pokrywy) na wykaszarce należy wyosiować otwór żyłki nylonowej z nacięciem otworu montażowego żyłkowej głowicy tnącej na wykaszarce, a następnie wcisnąć ją do momentu usłyszenia kliknięcia.

Nawijanie nowej żyłki nylonowej na szpulę

Rys.13

Zdjąć pokrywę ze szpuli i wyjąć pozostałą żyłkę nylonową ze szpuli.

Rys.14

Wsunąć żyłkę nylonową w element ustalający, zgodnie z rysunkiem.

Rys.15

Zwinąć płasko żyłkę na szpuli w kierunku zgodnym z kierunkiem strzałki znajdującej się na szpuli, w taki sposób, aby powierzchnia zwiniętej żyłki nylonowej była równo rozłożona na szpuli.

Rys.16

Od czasu do czasu zamocować żyłkę nylonową w nacięciu przedstawionym na rysunku.

Rys.17

Przełożyć żyłkę nylonową przez otwór żyłki w pokrywie szpuli.

Rys.18

Po zamontowaniu żyłkowej głowicy tnącej upewnić się, czy żyłka nylonowa wysuwa się poprzez naciśnięcie szpuli i pociągnięcie żyłki.

DZIAŁANIE

Montaż paska na ramię

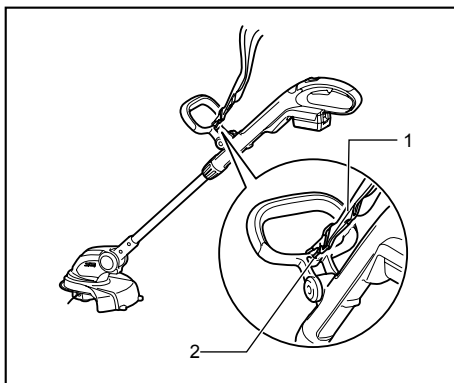

1. Pasek na ramię

2. Hak

012395

Zahaczyć pasek na ramię w otworze rękojeści przedniej.

DZIAŁANIE

⚠UWAGA:

- **Nie kosić wysokiej trawy za jednym razem.** Koszenie trawy za jednym razem w pobliżu korzeni może spowodować zablokowanie się wrzeciona silnika przez trawę, co może prowadzić do przecięcia silnika i w rezultacie do uszkodzenia wykaszarki.

Rys.19

Rys.20

⚠UWAGA:

- **Korzystając z wykaszarki, nie dotykać szpulą podłoża.** Kontakt szpuli z podłożem może doprowadzić do przecięcia silnika, a w rezultacie do uszkodzenia wykaszarki.

Rys.21

⚠UWAGA:

- Nie przeciążać wykaszarki, kosząc gęsto rosnącą trawę.

Rys.22

⚠UWAGA:

- Nie używać wykaszarki do kopania.

Koszenie trawy w pobliżu drzewa, betonowego bloku, cegły lub kamieni ogrodowych

Rys.23

Trzymać wykaszarkę pochyloną w stosunku do poziomu, tak aby nie miała ona bezpośredniego kontaktu z podłożem i kosić trawę za pomocą końcówki żyłki nylonowej pukając nią o ziemię. W przypadku takiego koszenia konieczne jest płynne wysuwanie się żyłki nylonowej, ponieważ zużywa się ona dużo szybciej niż zwykle.

UWAGA:

- W przypadku zbliżenia wykaszarki zbyt blisko do drzewa, bloku betonowego, cegły, kamienia ogrodowego lub podobnego przedmiotu podczas krawędziowania lub wykonywania podobnych prac może spowodować odcięcie żyłki nylonowej w połowie długości pod pokrywą szpuli. W takiej sytuacji należy zdjąć pokrywę i wyjąć szpulę, a następnie prawidłowo ustawić żyłkę nylonową, zgodnie z punktem „Montaż i demontaż żyłkowej głowicy tnącej” oraz punktem „Nawijanie nowej żyłki nylonowej na szpulę”. Koszenie końcówką żyłki nylonowej zapewnia najlepsze rezultaty i dlatego zaleca się zachowanie 5 cm odległości od drzewa, bloku betonowego, cegły, kamienia ogrodowego lub innych podobnych przedmiotów.

Wykaszarkę należy uruchomić przed zbliżeniem urządzenia do przycinanej trawy.

Kosić trawę za pomocą końcówki żyłki nylonowej, przesuając wykaszarkę powoli od prawej do lewej strony, trzymając urządzenie pod kątem 30° względem podłoża.

Podczas koszenia wysokiej trawy, zaleca się koszenie warstwami, zawsze rozpoczynając od samej góry i skracając za każdym razem wysokość trawy.

Korzystanie z urządzenia jako krawędziarki

Rys.24

Korzystanie z urządzenia jako krawędziarki umożliwia operatorowi koszenie wzdłuż krawędzi bloku betonowego, cegły lub podobnych przedmiotów.

Rys.25

W przypadku korzystania z urządzenia jako krawędziarki, należy chwycić drążek wykaszarki jedną ręką i obrócić pokrętko w prawą stronę w celu poluzowania drążka. Obrócić drążek wraz z obudową silnika o 180°, a następnie ponownie dokręcić do oporu pokrętko w prawo.

UWAGA:

- Przed obróceniem drążka należy go ustawić w położeniu maksymalnie skróconym lub wysuniętym.
- Po zmianie w położenie krawędziarki należy upewnić się, że obudowa silnika i drążek są zablokowane.

Rys.26

W celu uzyskania dobrych wyników krawędziowania należy ustawić się równolegle do krawędzi, która ma zostać przycięta.

Koszenie trawy w trudno dostępnych miejscach lub na zboczach

⚠OSTRZEŻENIE:

- Podczas koszenia trawy na zboczu, należy szczególnie uważać na kamienie, trawę i inne obce przedmioty odrzucane przez żyłkową głowicę tnącą.
- Podczas koszenia trawy na zboczu, należy zawsze stać pewnie.

Rys.27

W celu ułatwienia koszenia w trudno dostępnych miejscach o ograniczonej wysokości, np. pod drewnianym pomostem lub podobnym miejscem, należy nacisnąć przycisk blokady, a następnie pochylić głowicę tnącą, tak aby drążek znajdował się w położeniu równoległym do podłoża. Ustawienie głowicy tnącej pod takim kątem ułatwia koszenie trawy na zboczach.

KONSERWACJA

⚠OSTRZEŻENIE:

- **Przed przystąpieniem do regulacji lub przeglądu urządzenia upewnić się, czy jest ono wyłączone i czy został wyjęty akumulator.** Niewyłączenie urządzenia lub pozostawienie akumulatora może spowodować poważne obrażenia w wyniku przypadkowego uruchomienia urządzenia.

UWAGA!

Nie wolno używać benzyny, benzenu, rozpuszczalnika, alkoholu itp. Substancje takie mogą spowodować odbarwienia, odkształcenia lub pęknięcia.

Dla zachowania **BEZPIECZEŃSTWA** i **NIEZAWODNOŚCI** wyrobu, naprawy oraz inne prace konserwacyjne i regulacyjne powinny być wykonywane przez Autoryzowane Centra Serwisowe Makita, wyłącznie przy użyciu części zamiennych Makita.

AKCESORIA OPCJONALNE

⚠UWAGA:

- Zaleca się stosowanie wymienionych akcesoriów i dodatków razem z elektronarzędziem Makita opisanym w niniejszej instrukcji. Stosowanie jakichkolwiek innych akcesoriów i dodatków może stanowić ryzyko uszkodzenia ciała. Stosować akcesoria i dodatki w celach wyłącznie zgodnych z ich przeznaczeniem.

W razie potrzeby, wszelkiej pomocy i szczegółowych informacji na temat niniejszych akcesoriów udzieli Państwu lokalne Centra Serwisowe Makita.

- Żyłkowa głowica tnąca
- Żyłki nylonowe
- Pasek na ramię
- Gogle
- Oryginalny akumulator i ładowarka firmy Makita

UWAGA:

- Niektóre pozycje znajdujące się na liście mogą być dołączone do pakietu narzędziowego jako akcesoria standardowe. Mogą to być różne pozycje, w zależności od kraju.

ROMÂNĂ (Instrucțiuni originale)

Explicitarea vederii de ansamblu

1-1. Indicator roșu	7-1. Cap de tăiere cu nylon	12-3. Arc
1-2. Buton	8-1. Mâner frontal	12-4. Suport bobină
1-3. Cartușul acumulatorului	8-2. Piuliță de strângere	14-1. Fir de nylon
2-1. Marcaj în stea	8-3. Șurub cu cap hexagonal	14-2. Dispozitiv de fixare pentru capătul firului din nylon
3-1. Lămpi indicator	9-1. Apărătoare	18-1. Bobină
3-2. Buton CHECK (Verificare)	9-2. Șuruburi	18-2. Fir de nylon
4-1. Buton de deblocare	9-3. Capac al lamei de tăiere	25-1. Carcasa motorului
4-2. Trăgaciul întrerupătorului	12-1. Orificiu pentru introducerea firului din nylon	25-2. Mâner de prindere
5-1. Lampă indicatoare	12-2. Fantă a portului de instalare a capului de tăiere cu nylon	27-1. Buton de blocare
6-1. Ax		
6-2. Mâner de prindere		

SPECIFICAȚII









Model	DUR141		DUR181	
Turație în gol	6.000 min ⁻¹		7.800 min ⁻¹	
Lungime totală	1.229 mm - 1.433 mm		1.229 mm - 1.433 mm	
Diametru de tăiere cu cap de tăiere cu nylon	260 mm		260 mm	
Greutate netă	2,8 kg	3,0 kg	2,9 kg	3,1 kg
Tensiune nominală	14,4 V cc.		18 V cc.	
Cartuș(e) de acumulator standard ⚠️ Avertisment: Utilizați doar cartușul (cartușele) de acumulator descris(e).	BL1415 / BL1415N	BL1430 / BL1430B / BL1440 / BL1450	BL1815 / BL1815N / BL1820 / BL1820B	BL1830 / BL1830B / BL1840 / BL1840B / BL1850 / BL1850B / BL1860B

- Datorită programului nostru continuu de cercetare și dezvoltare, caracteristicile pot fi modificate fără o notificare prealabilă.
- Specificațiile și ansamblul baterie pot diferi de la țară la țară.
- Greutatea, cu ansamblul baterie, conform procedurii EPTA 01/2003

END017-4

Simboluri

Mai jos sunt prezentate simbolurile de pe echipament. Asigurați-vă că înțelegeți sensul acestora înainte de utilizare.

-  • Acordați grijă și atenție specială.
-  • Citiți manualul de instrucțiuni.
-  • Pericol; țineți cont de obiectele care pot fi aruncate.
-  • Distanța dintre mașină și persoanele aflate în zonă trebuie să fie de cel puțin 15 m.
-  • Instruiți persoanele aflate în zonă să păstreze distanța.
-  • Păstrați o distanță de cel puțin 15 m.
-  • Evitați reculul.
-  • Purtați cască de protecție, ochelari și protecție urechi.
-  • Purtați mănuși de protecție.



- Purtați cizme robuste cu talpă antiderapantă. Sunt recomandate cizmele de siguranță cu bombeuri din oțel.
- Nu expuneți la umezeală.
- Turație maximă permisă a uneltei.
- Doar pentru țările UE
Nu depuneți echipamente electrice sau acumulatorii împreună cu gunoii menajeri!
În conformitate cu Directiva europeană privind deșeurile de echipamente electrice și electronice, bateriile și acumulatorii, precum și bateriile și acumulatorii reziduale și implementarea acestora conform legislației naționale, echipamentele electrice și bateriile și acumulatorii care au ajuns la sfârșitul duratei de viață trebuie colectate separat și reciclate corespunzător în vederea protejării mediului.

Emisie de zgomot

Nivelul de zgomot normal ponderat A determinat în conformitate cu EN786:

Model DUR141

Nivel de presiune acustică (L_{pA}): 75 dB (A)

Nivel de putere acustică (L_{WA}): 83,7 dB (A)

Marjă de eroare (K): 2,5 dB (A)

Model DUR181

Nivel de presiune acustică (L_{pA}): 82 dB (A)

Nivel de putere acustică (L_{WA}): 88,5 dB (A)

Marjă de eroare (K): 2,5 dB (A)

Purtați mijloace de protecție a auzului**Vibrații**

Valoarea totală a emisiilor de vibrații determinată conform EN786 :

Emisie de vibrații (a_n): 2,5 m/s² sau mai puțin

Marjă de eroare (K): 1,5 m/s²

- Nivelul de vibrații declarat a fost măsurat în conformitate cu metoda de test standard și poate fi utilizat pentru compararea unei unelte cu alta.
- Nivelul de vibrații declarat poate fi, de asemenea, utilizat într-o evaluare preliminară a expunerii.

⚠️ AVERTISMENT:

- Nivelul de vibrații în timpul utilizării reale a uneltei electrice poate diferi de valoarea nivelului declarat, în funcție de modul în care unealta este utilizată.
- Asigurați-vă că identificați măsurile de siguranță pentru a proteja operatorul, acestea fiind bazate pe o estimare a expunerii în condiții reale de utilizare (luând în considerare toate părțile ciclului de operare, precum timpii în care unealta a fost oprită, sau a funcționat în gol, pe lângă timpul de declanșare).

Numai pentru țările europene**Declarație de conformitate CE**

Makita declară că următoarea(e) mașină(i):

Denumirea utilajului:

Motocosoare cu fir fără cablu

Model nr./ Tip: DUR141, DUR181

Specificații: consultați tabelul "SPECIFICAȚII".

Este în conformitate cu următoarele directive europene:

2000/14/EC, 2006/42/EC

Sunt fabricate în conformitate cu următorul standard sau documente standardizate:

EN60745, EN60335, EN50636

Fișierul tehnic în conformitate cu 2006/42/CE este disponibil de la:

Makita, Jan-Baptist Vinkstraat 2, 3070, Belgia

Procedura de evaluare a conformității cerută de Directiva 2000/14/CE s-a efectuat în conformitate cu anexa VI.

Organism notificat:

TÜV Rheinland LGA Products GmbH

Tillystraße 2

90431 Nürnberg, Germania

Nr. de identificare 0197

Model DUR141

Nivel de putere acustică măsurat: 83,7 dB (A)

Nivel de putere acustică garantat: 85 dB (A)

Model DUR181

Nivel de putere acustică măsurat: 88,5 dB (A)

Nivel de putere acustică garantat: 91 dB (A)

1.10.2015



000331

Yasushi Fukaya

Director

Makita, Jan-Baptist Vinkstraat 2, 3070, Belgia

GEB092-5

**INSTRUCȚIUNI IMPORTANTE
PRIVIND SIGURANȚA**

⚠️ AVERTISMENT! Citiți toate avertismentele de siguranță și toate instrucțiunile. Nerespectarea acestor avertismente și instrucțiuni poate avea ca rezultat electrocutarea, incendiul și/sau rănirea gravă.

**Păstrați toate avertismentele și
instrucțiunile pentru consultări
ulterioare.**

1. **Familiarizați-vă cu comenzile și cu utilizarea corectă a echipamentului.**
2. **Elementele de tăiere continuă să se rotească după oprirea motorului.**
3. **Nu permiteți niciodată copiilor sau persoanelor care sunt nefamiliarizate cu aceste instrucțiuni să utilizeze unealta.**
4. **Întrerupeți utilizarea uneltei atunci când în apropiere se află persoane, în special copii, sau animale de companie.**
5. **Folosiți unealta doar la lumina zilei sau la o lumină artificială puternică.**
6. **Înainte de utilizarea uneltei și după orice impact, verificați pentru identificarea eventualelor semne de uzură sau deteriorare și reparați dacă este cazul.**
7. **Protejați-vă împotriva rănilor care pot fi cauzate de dispozitivele montate pentru tăiere în linie dreaptă. După prelungirea cu o nouă**

- lamă de tăiere, readuceți întotdeauna mașina la poziția de operare normală înaintea pornirii.
- Nu montați niciodată elemente de tăiere metal.
 - Acest echipament nu este destinat utilizării de către persoane (inclusiv copii) cu capacități fizice, senzoriale sau mentale reduse, sau lipsite de experiență și cunoștințe, cu excepția cazului în care ele au fost supravegheate sau instruite cu privire la utilizarea echipamentului de către o persoană responsabilă pentru securitatea lor. Copiii trebuie supravegheați pentru a vă asigura că nu se joacă cu echipamentul.
 - Folosiți unealta cu cea mai mare grijă și atenție.
 - Operați unealta numai dacă vă aflați într-o stare fizică bună. Executați fiecare lucrare cu calm și cu atenție. Folosiți-vă simțul practic și țineți cont de faptul că utilizatorul este responsabil de accidentele sau situațiile neprevăzute antrenate de utilizarea mașinii, cauzate altor persoane sau bunurilor acestora.
 - Nu operați niciodată mașina dacă sunteți obosit, bolnav sau sub influența alcoolului sau a medicamentelor.
 - Mașina trebuie oprită imediat dacă indică semne de operare anormală.

Domeniul de utilizare a unelei

- Utilizați unealta în scopul corect. Motocosisoarea cu fir fără cablu este destinată doar tăierii ierbii și buruienilor ușoare. Nu trebuie utilizată în alte scopuri, cum ar fi tăierea șirurilor de tufișuri, deoarece pot apărea accidente.

Echipament personal de protecție

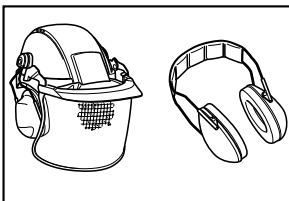

010820

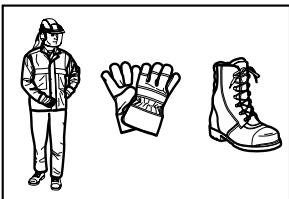

010821

- Îmbrăcați-vă corespunzător. Îmbrăcămintea purtată trebuie să fie funcțională și adecvată, adică trebuie să fie bine ajustată, dar să nu cauzeze disconfort. Nu purtați bijuterii sau haine care se pot agăța în iarba înaltă. Protejați-vă părul lung cu o plasă pentru păr.
- La utilizarea unelei, purtați întotdeauna cizme robuste cu talpă antiderapantă. Acestea protejează împotriva vătămărilor corporale și asigură un sprijin stabil.
- Purtați mănuși sau ochelari de protecție.

Siguranța electrică și a acumulatorului

- Evitați mediile periculoase. Nu utilizați mașina în locații cu umezeală și nu o expuneți la ploaie. Dacă intră apă în mașină, riscul electrocutării este mai mare.
- Reîncărcați folosind doar încărcătorul specificat de producător. Un încărcător potrivit pentru un tip de cartuș de acumulatori poate provoca riscul incendiului dacă este folosit pentru un alt tip de cartuș de acumulatori.
- Folosiți uneltele electrice doar cu cartușele de acumulatori indicate în mod specific. Folosirea altor tipuri de cartușe de acumulatori poate provoca accidentări sau incendii.
- Nu aruncați acumulatorul(ii) în foc. Elementul poate exploda. Consultați codurile locale pentru instrucțiunile corecte de depunere la deșeuri.
- Nu deschideți și nu dezmembrați acumulatorul(ii). Electrolițul eliberat este coroziv și poate cauza afecțiuni ale pielii și ochilor. Acesta poate fi toxic dacă este înghițit.

Pornirea unelei

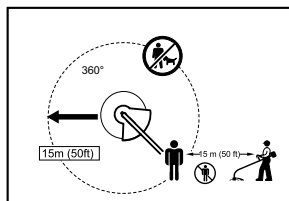

012858

- Vă rugăm să vă asigurați că nu există copii sau alte persoane pe o rază de lucru de 15 metri (50 ft), de asemenea, acordați atenție oricăror animale din apropierea zonei de lucru. În caz contrar, opriți utilizarea mașinii.
- Înainte de utilizare, asigurați-vă întotdeauna că mașina poate fi operată în siguranță. Verificați siguranța unelei de tăiere și a dispozitivul de protecție, precum și butonul / maneta de declanșare pentru a verifica acționarea ușoară și corectă a acestora. Verificați dacă mânerul sunt curate și uscate și testați funcționarea comutatorului de pornire/oprire.

3. Verificați pentru a identifica eventualele componente defecte înainte de utilizarea mașinii. Dispozitivele de protecție sau alte componente care sunt deteriorate trebuie să fie verificate cu atenție pentru a stabili dacă unealta va funcționa în mod corespunzător. Verificați alinierea componentelor mobile, funcționarea liberă a componentelor mobile, montarea sau orice altă stare care ar putea afecta operarea acestora. Dispozitivele de protecție și orice altă componentă care este deteriorată trebuie să fie reparată în mod corespunzător de către un atelier de service autorizat cu excepția cazurilor în care nu este stipulat în mod diferit în acest manual.
 4. Porniți motorul doar când mâinile și picioarele dumneavoastră se află la distanță de unealta de tăiere.
 5. Înainte de pornire asigurați-vă că unealta de tăiere nu intră deloc în contact cu obiecte dure precum crengi, pietre etc. deoarece dispozitivul de tăiere se va roti la pornire.
14. Înainte să începeți tăierea, scula de tăiere trebuie să fi atins viteza maximă de lucru.
 15. În timpul operării, țineți întotdeauna mașina cu ambele mâini. Nu țineți mașina cu o singură mână în timpul utilizării. Asigurați întotdeauna o stabilitate corespunzătoare.
 16. Întregul echipament de protecție, precum aparaturile furnizate cu unealta trebuie utilizate în timpul operării.
 17. Excepționând cazurile de urgență, evitați scăparea sau aruncarea mașinii la sol, deoarece acest lucru ar putea duce la defectarea serioasă a acesteia.
 18. Nu trageți niciodată mașina pe sol atunci când vă deplasați dintr-un loc în altul, deoarece aceasta se poate defecta dacă este mutată în acest mod.
 19. Scoateți întotdeauna cartușul acumulatorului din mașină:
 - de fiecare dată când lăsați mașina nesupravegheată;
 - înainte de eliberarea unui blocaj;
 - înainte de a controla, curăța sau lucra cu mașina;
 - înainte de a face vreo reglare, de a schimba accesoriile sau de a depozita;
 - de fiecare dată când unealta începe să vibreze anormal;
 - de fiecare dată transportați unealta.
 20. Nu forțați mașina. Acesta va opera mult mai eficient, iar riscurile de rănire vor fi mult mai reduse, dacă acesta va opera la rata pentru care a fost conceput.

Metodă de operare

1. Nu operați niciodată mașina cu protecții defecte sau fără protecții instalate.
2. Utilizați mașina doar în condiții bune de lumină și vizibilitate. În timpul sezonului de iarnă, feriviți-vă de zonele alunecoase sau umede, de gheață și zăpadă (risc de alunecare). Asigurați întotdeauna o stabilitate corespunzătoare.
3. Asigurați-vă împotriva rănirii picioarelor și mâinilor de către unealta de tăiere.
4. Țineți permanent mâinile și picioarele la distanță de elementele de tăiere, în special la pornirea motorului.
5. Nu tăiați niciodată deasupra nivelului taliei.
6. Nu stați pe o scară în timp ce operați mașina.
7. Nu lucrați niciodată pe suprafețe instabile.
8. Nu depășiți nivelul umărului. Mențineți-vă permanent echilibrul și sprijiniți-vă ferm pe picioare.
9. Asigurați-vă întotdeauna echilibrul atunci când vă deplasați pe suprafețe înclinate.
10. Nu alergați niciodată.
11. Îndepărtați nisipul, pietrele, cuiele etc. găsite în zona de lucru. Particulele străine pot deteriora unealta de tăiere și pot cauza reculuri periculoase, rezultând accidentări grave.
12. Nu atingeți niciodată componentele periculoase mobile înainte de deconectarea mașinii de la alimentarea cu energie electrică și oprirea completă a componentelor periculoase mobile.
13. În cazul în care unealta de tăiere lovește pietre sau alte obiecte dure, opriți imediat motorul și inspectați dispozitivul de tăiere.

Instrucțiuni de întreținere

1. Starea uneltei de tăiere și a dispozitivelor de protecție trebuie verificată înaintea începerii lucrului.
2. Opriți motorul și îndepărtați cartușul de acumulator înainte de a efectua întreținerea, de a înlocui uneltele de tăiere sau înainte de a curăța mașina.
3. După utilizare, deconectați cartușul acumulatorului de la mașină și verificați pentru identificarea eventualelor defecțiuni.
4. Verificați eventualele elemente de fixare slăbite și posibilele componente defecte, precum fisuri ale uneltei de tăiere.
5. Când nu îl utilizați, depozitați echipamentul într-o locație uscată închisă sau ferită de accesul copiilor.
6. Utilizați doar componentele de schimb și accesoriile recomandate de producător.
7. Asigurați-vă întotdeauna că orificiile de ventilare nu conțin reziduuri.
8. Inspectați și întrețineți mașina în mod regulat, în special înainte/după utilizare. Mașina trebuie reparat doar de către centrul nostru de service autorizat.

9. Păstrați mânerele uscate, curate și nepătate cu ulei sau unsoare.

PĂSTRAȚI ACESTE INSTRUCȚIUNI.

⚠️ AVERTISMENT:

NU permiteți comodității și familiarizării cu produsul (obținute prin utilizare repetată) să înlocuiască respectarea strictă a normelor de securitate pentru acest produs. FOLOSIREA INCORECTĂ sau nerespectarea normelor de securitate din acest manual de instrucțiuni poate provoca vătămări corporale grave.

ENC007-11

INSTRUCȚIUNI IMPORTANTE PRIVIND SIGURANȚA

PENTRU CARTUȘUL ACUMULATORULUI

1. Înainte de a folosi cartușul acumulatorului, citiți toate instrucțiunile și atenționările de pe (1) încărcătorul acumulatorului, (2) acumulator și (3) produsul care folosește acumulatorul.
2. Nu dezmembrați cartușul acumulatorului.
3. Dacă timpul de funcționare s-a redus excesiv, întrerupeți imediat funcționarea. Aceasta poate prezenta risc de supraîncălzire, posibile arsuri și chiar explozie.
4. Dacă electrolitul pătrunde în ochi, clătiți bine ochii cu apă curată și consultați imediat un medic. Există risc de orbire.
5. Nu scurtcircuitați cartușul acumulatorului:
 - (1) Nu atingeți bornele cu niciun material conductor.
 - (2) Evitați depozitarea cartușului acumulatorului la un loc cu alte obiecte metalice cum ar fi cuie, monede etc.
 - (3) Nu expuneți cartușul acumulatorului la apă sau ploaie.Un scurtcircuit al acumulatorului poate provoca un flux puternic de curent electric, supraîncălzire, posibile arsuri și chiar defectarea mașinii.
6. Nu depozitați mașina și cartușul acumulatorului în spații în care temperatura poate atinge sau depăși 50 ° C (122 ° F).
7. Nu incinerati cartușul acumulatorului chiar dacă acesta este grav deteriorat sau complet uzat. Cartușul acumulatorului poate exploda în foc.
8. Aveți grijă să nu scăpați pe jos sau să loviți acumulatorul.
9. Nu folosiți un acumulator uzat.

10. Acumulatorii litium-ion include fac obiectul cerințelor Legislației privind mărfurile periculoase.

Pentru transport comercial, de exemplu transport efectuat de către terțe părți sau societăți de transport, se vor respecta cerințele speciale de pe ambalaje și etichete.

Pentru pregătirea articolului care va fi livrat, este necesară consultarea unui expert în material periculoase. De asemenea, consultați eventualele reglementări naționale mult mai detaliate.

Acoperiți cu bandă sau mascați contactele deschise și ambalați acumulatorul astfel încât acesta să nu se miște în ambalaj.

11. Respectați normele naționale privind eliminarea la deșeurile a acumulatorului.

PĂSTRAȚI ACESTE INSTRUCȚIUNI.

⚠️ ATENȚIE: Utilizați doar acumulatori originali Makita.

Utilizarea unor acumulatori care nu au fost produse de Makita sau a unor acumulatori modificate poate duce la explozia acumulatorului, rezultând incendii, accidentări și daune. De asemenea, acest lucru va anula garanția Makita pentru unealta și încărcătorul Makita.

Sfaturi pentru obținerea unei durate maxime de exploatare a acumulatorului

1. Încărcați cartușul acumulatorului înainte de a se descărca complet. Întrerupeți întotdeauna funcționarea mașinii și încărcați cartușul acumulatorului când observați o scădere a puterii mașinii.
2. Nu reîncărcați niciodată un acumulator complet încărcat. Supraîncărcarea va scurta durata de exploatare a acumulatorului.
3. Încărcați cartușul acumulatorului la temperatura camerei, între 10 ° C - 40 ° C (50 ° F - 104 ° F). Lăsați un acumulator fierbinte să se răcească înainte de a-l încărca.
4. Încărcați cartușul acumulatorului dacă nu îl utilizați o perioadă îndelungată (peste șase luni).

DESCRIERE COMPONENTE

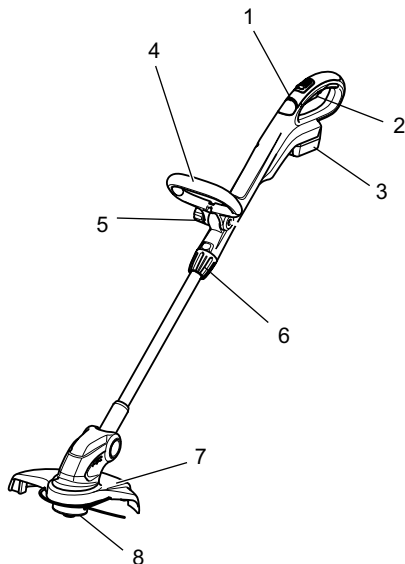

1	Lampă indicatoare	5	Piuliță de strângere
2	Trăgaciul întrerupătorului	6	Element de blocare
3	Cartușul acumulatorului	7	Apărătoare
4	Mâner frontal	8	Cap de tăiere cu nylon

013641

DESCRIERE FUNCȚIONALĂ

⚠️ AVERTISMENT:

- **Asigurați-vă întotdeauna că unealta este oprită și cartușul acumulatorului este scos înaintea reglării și verificării funcției mașinii.** Dacă mașina nu este oprită și cartușul acumulatorului nu este scos, pot rezulta accidente grave în urma pornirii accidentale.

Instalarea sau scoaterea cartușului acumulatorului

Fig.1

⚠️ ATENȚIE:

- Opriți întotdeauna unealta înainte de montarea sau demontarea cartușului de acumulator.
- **Țineți ferm mașina și cartușul acumulatorului la montarea sau demontarea cartușului.** În caz contrar, acestea vă pot aluneca din mâini, rezultând defectarea lor și posibile accidente.

Pentru a scoate cartușul acumulatorului, glisați-l din unealtă în timp ce glisați butonul de pe partea frontală a cartușului.

Pentru a instala cartușul acumulatorului, aliniați limba de pe cartușul acumulatorului cu canelura din carcasă și introduceți-l în locaș. Introduceți-l complet, până când se înclichează în locaș. Dacă puteți vedea indicatorul roșu din partea superioară a butonului, acesta nu este blocat complet.

⚠️ ATENȚIE:

- Instalați întotdeauna cartușul acumulatorului complet, până când indicatorul roșu nu mai este vizibil. În caz contrar, acesta poate cădea accidental din mașină provocând rănirea dumneavoastră sau a persoanelor din jur.
- Nu forțați cartușul de acumulator la montare. Dacă acesta nu glisează ușor, înseamnă că a fost introdus incorect.

Sistem de protecție a acumulatorului (acumulator litiu-ion cu marcaj în stea)

Fig.2

Acumulatorii litiu-ion cu un marcaj în stea sunt echipate cu un sistem de protecție. Acest sistem oprește automat alimentarea mașinii pentru a prelungi durata de viață a bateriei.

Mașina se va opri automat în timpul funcționării când mașina și/sau acumulatorul se află într-una din situațiile următoare.

- Suprasarcină:

Mașina este operată într-o manieră care determină atragerea unui curent de o intensitate anormal de ridicată.

În acest caz, eliberați butonul declanșator de pe mașină și opriți aplicația care a dus la suprasolicitarea mașinii. Apoi, trageți din nou butonul declanșator pentru a reporni.

Dacă mașina nu pornește, acumulatorul este supraîncălzit. În această situație, lăsați acumulatorul să se răcească înainte de a trage butonul declanșator din nou.

- Tensiune scăzută acumulator:













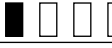
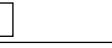

Capacitatea rămasă a bateriei este prea mică, iar mașina nu va funcționa. În această, scoateți și reîncărcați acumulatorul.

Indicarea capacității rămase a acumulatorului

(Doar pentru cartușele de acumulator cu "B" la sfârșitul numărului modelului.)

Fig.3

Apăsăți butonul de verificare de pe cartușul acumulatorului pentru indicarea capacității rămase a acumulatorului. Lampa indicatoare se aprinde timp de câteva secunde.

Lămpi indicator			Capacitate rămasă
 Iluminat	 OPRIT	 Iluminare intermitentă	
			între 75 % și 100 %
			între 50 % și 75 %
			între 25 % și 50 %
			între 0 % și 25 %
			Încărcați acumulatorul.
			Este posibil ca acumulatorul să se fi defectat.
			

015658

NOTĂ:

- În funcție de condițiile de utilizare și temperatura ambientală, indicația poate fi ușor diferită de capacitatea reală.

Aționarea comutatorului de alimentare

⚠️AVERTISMENT:

- Înainte de a introduce cartușul acumulatorului în mașină, verificați întotdeauna dacă butonul declanșator funcționează corect și revine în poziția "OFF" (oprit) când este eliberat. Nu apăsați puternic butonul declanșator fără a apăsa butonul de deblocare. Acest lucru ar putea duce la defectarea butonului declanșator.** Operarea sculei cu un buton declanșator care nu acționează corect poate duce la pierderea controlului și la accidentări grave.

Fig.4

Pentru a preveni acționarea accidentală a butonului declanșator este prevăzut un buton de deblocare.

Pentru a porni mașina, mutați butonul de deblocare și acționați butonul declanșator. Eliberați butonul declanșator pentru a opri mașina.

Lampă indicatoare

Fig.5

Operarea mașinii permite lămpii de indicare să afișeze starea de capacitate a cartușului de acumulator.

Când mașina este, la rândul ei, supraîncărcată și se oprește în timpul operării, lampa luminează în roșu.

Consultați următorul tabel pentru stare și acțiunea de luat pentru lampa de indicare.

Lampă indicatoare	Stare	Acțiune necesară
Lampa luminează intermitent în roșu.	Aceasta indică momentul oportun pentru înlocuirea cartușului acumulatorului atunci când energia acumulatorului scade.	Reîncărcați cartușul acumulatorului cât mai urgent posibil.
Lampa luminează în roșu. (Nota 1)	Această funcție acționează atunci când energia acumulatorului este aproape consumată. În acest caz, mașina se oprește imediat.	Reîncărcați cartușul acumulatorului.
Lampa luminează în roșu. (Nota 1)	Oprire automată din cauza suprasarcinii.	Opriți mașina.

Nota 1: Ora la care lampa indicatoare luminează variază în funcție de temperatura din zona de lucru și starea cartușului de acumulator.

012443

Reglarea lungimii axului

⚠️ AVERTISMENT:

- Înainte de a regla lungimea axului, eliberați butonul declanșator și scoateți cartușul acumulatorului din motocosoarea cu fir. În cazul în care nu eliberați butonul declanșator și nu scoateți cartușul acumulatorului, pot rezulta accidente.

Fig.6

Pentru a regla lungimea axului, rotiți mânerul în sens invers acelor de ceasornic până când axul este blocat și trageți în afară sau apăsați în interior, la lungimea dorită.

Cap de tăiere cu nylon

NOTĂ:

- Alimentarea prin lovire nu va opera corect în cazul în care capul de tăiere cu nylon nu se rotește.

Fig.7

Capul de tăiere din nylon este un cap de motocosoare cu un singur fir, cu mecanisme de alimentare și percutare.

Pentru eliberarea firului din nylon, capul de tăiere trebuie lovit de sol în timpul rotirii mașinii. Pe măsură ce firul din nylon este eliberat, acesta va fi tăiat automat la lungimea corectă de lama de tăiere de pe apărătoare.

NOTĂ:

- În cazul în care firul din nylon nu este eliberat prin lovire, reînfășurați/înlocuiți firul din nylon urmând procedurile descrise în "Montarea sau demontarea capului de tăiere cu nylon" și "Înfășurarea unui nou fir din nylon pe bobină".
- Nu loviți mașina de beton sau de asfalt. În caz contrar, mașina se poate defecta.

MONTARE

⚠️ AVERTISMENT:

- Asigurați-vă întotdeauna că mașina este oprită și cartușul acumulatorului este scos înaintea efectuării oricăror lucrări pe mașină.** Dacă mașina nu este oprită și cartușul acumulatorului nu este scos, pot rezulta accidente grave în urma pornirii accidentale.
- Nu porniți niciodată mașina dacă aceasta nu este complet asamblată.** Operarea mașinii într-o stare de asamblare parțială poate duce la vătămări personale grave cauzate de pornirea accidentală.

Instalarea mânerului frontal

Fig.8

Alințați mânerul frontal pe suportul său și fixați-l cu un șurub hexagonal și piulița de fixare furnizate cu

motocosoarea cu fir, conform figurii. În acest moment, șurubul hexagonal trebuie instalat de pe partea în care se află portul de blocare a șurubului hexagonal, iar piulița de fixare trebuie instalată de pe partea opusă.

NOTĂ:

- Mânerul frontal are o canelură de la o margine la cealaltă în zona de montare. Folosind această canelură puteți instala cu ușurință mânerul frontal pe suportul mânerului frontal.

Unghiul mânerului frontal este reglabil. Pentru a regla unghiul mânerului frontal, slăbiți piulița de fixare, poziționați mânerul frontal la un unghi corect, în funcție de lucrarea efectuată și apoi să strângeți ferm piulița în sensul acelor de ceasornic.

Montarea telecomenzii

⚠ATENȚIE:

- **În timpul montării apărătorii, asigurați-vă că nu atingeți lama de tăiere a firului din nylon prevăzută pe apărătoare.** Contactul cu lama de tăiere poate duce la accidentări.

Fig.9

Montați apărătoarea amplasând-o pe carcasa motorului, astfel încât firul din nylon să nu fie prins între apărătoare și carcasa motorului și apoi fixați-o cu două șuruburi. Înainte de pornirea motocositorii, scoateți capacul lamei de tăiere de pe lama de tăiere a firului.

Montarea sau demontarea capului de tăiere cu nylon

⚠AVERTISMENT:

- **Înainte de montarea sau demontarea capului de tăiere cu nylon (inclusiv bobina și capacul bobinei), asigurați-vă că mașina este oprită și cartușul acumulatorului este scos din mașină.** În cazul în care nu opriți mașina și nu scoateți cartușul acumulatorului, pot rezulta accidentări.

⚠ATENȚIE:

- **În timpul montării sau demontării capului de tăiere cu nylon, asigurați-vă că nu atingeți lama de tăiere a firului din nylon prevăzut pe apărătoare.** Contactul cu lama de tăiere poate duce la accidentări.

Fig.10

Fig.11

Pentru a demonta capul de tăiere cu nylon (bobina și capacul bobinei) de pe motocosoarea cu fir, apăsați cu forță elementele de blocare de pe ambele părți ale capacului bobinei și ridicați-l.

Fig.12

NOTĂ:

- Asigurați-vă că arcul este montat în interiorul suportului de bobină.

Pentru a monta un cap de tăiere cu nylon, cu firul reînfașurat (bobină și capacul bobinei), pe motocosoarea cu fir, aliniați orificiul de introducere a firului din nylon cu fanta portului de instalare a capului de tăiere cu nylon pe motocosoare și apăsați-l până la auzirea unui clic.

Înfășurarea unui nou fir din nylon pe bobină

Fig.13

Scoateți bobina din capacul de bobină și îndepărtați firul din nylon utilizat rămas de pe bobină.

Fig.14

Introduceți un fir din nylon în dispozitivul de fixare, conform figurii.

Fig.15

Înfășurați-l strâns și întins în jurul bobinei în direcția săgeții de pe bobină, astfel încât suprafața de fir de nylon înfășurat să apară uniformă pe întreaga zonă de înfășurare.

Fig.16

Fixați temporar un fir din nylon la fanta indicată în figură.

Fig.17

Introduceți firul din nylon prin orificiul de introducere aflat în capacul bobinei.

Fig.18

După montarea capului de tăiere cu nylon, asigurați-vă că acesta iese în afară apăsând bobina și trăgând firul din nylon.

FUNȚIONARE

Atașarea curelei pentru umăr

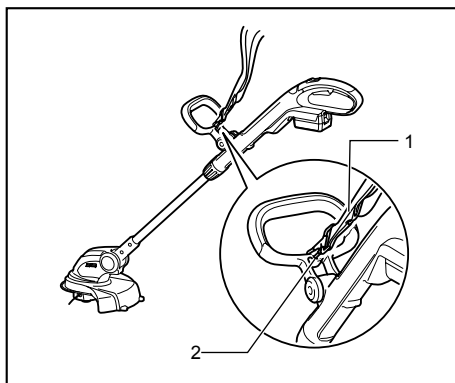

1. Curea pentru umăr
2. Agățătoare

012395

Prindeți cureaua pentru umăr într-un orificiu din mânerul frontal.

FUNCȚIONARE

⚠️ATENȚIE:

- **Nu tăiați iarbă înaltă pe întreaga înălțime a acesteia de la început.** Tăierea ierbii înalte pe întreaga înălțime poate duce la pătrunderea ierbii la motor, ceea ce va cauza suprasarcini ale motorului, rezultând defectarea motocositorii.

Fig.19

Fig.20

⚠️ATENȚIE:

- **Utilizați motocositoarea evitând contactul din bobină și suprafața solului.** Contactul dintre bobină și suprafața solului poate duce la suprasarcini ale motorului, rezultând defectarea motocositorii.

Fig.21

⚠️ATENȚIE:

- Nu forțați motocositoarea în iarbă cu densitate ridicată.

Fig.22

⚠️ATENȚIE:

- Nu utilizați motocositoarea ca și când ați săpa pământ cu aceasta.

Tăierea ierbii lângă un copac, bloc de beton, cărămizi sau pietre din grădină

Fig.23

Țineți motocositoarea înclinată la un nivel astfel încât să nu intre în contact cu suprafața solului și tăiați iarbă utilizând vârful firului din nylon, lovind solul. Într-o astfel de lucrare, este necesară alimentarea uniformă a firului din nylon, deoarece acesta se uzează mai rapid decât de obicei.

NOTĂ:

- Aproximarea prea tare a motocositorii de un copac, bloc de beton, cărămidă, pietre din grădină sau de alte obiecte asemănătoare în timpul lucrărilor de bordurare sau a unor lucrări similare poate duce la tăierea firului din nylon în interiorul capacului de bobină. În acest moment, scoateți bobina din capacul de bobină și apoi re poziționați firul din nylon corect consultând secțiunea intitulată "Montarea sau demontarea capului de tăiere cu nylon" și "Înfășurarea unui nou fir din nylon pe bobină". Utilizând vârful firului din nylon în timpul operațiilor de tăiere obțineți cele mai bune rezultate și, drept urmare, se recomandă ținerea mașinii la o distanță mai mare de 5 cm de copaci, blocul de beton, cărămizi, pietre din grădină sau alte obiecte asemănătoare.

Porniți motocositoarea înainte de a vă apropia de iarbă de tăiat.

Tăiați iarbă utilizând vârful firului din nylon, mișcând încet motocositoarea de la dreapta la stânga și ținând-o înclinată la un unghi de aproximativ 30 ° față de suprafața solului.

La tăierea ierbii înalte, tăiați în straturi, începând întotdeauna din partea de sus, scurtând iarbă cu fiecare tăiere.

Utilizarea mașinii pentru bordurare

Fig.24

Prin utilizarea mașinii pentru bordurare, operatorul poate tăia de-a lungul marginii unui bloc de beton, de-a lungul unui zid de cărămizi sau alte obiecte asemănătoare.

Fig.25

La utilizarea mașinii pentru bordurare, țineți axul motocositorii cu o mână și rotiți mânerul în sens invers acelor de ceasornic pentru a slăbi axul. Rotiți axul cu carcasa motorului la 180 ° și strângeți mânerul în sensul acelor de ceasornic până la blocarea acestuia.

NOTĂ:

- Înainte de rotirea axului, acesta trebuie scurtat complet sau extins.
- După schimbarea poziției pentru bordurare, asigurați-vă că axul și carcasa motorului sunt blocate.

Fig.26

Pentru a obține rezultate bune la tăierea de finisare, mișcați mașina paralel cu marginea pe care veți efectua lucrarea de bordurare.

Tăierea ierbii într-un loc strâmt sau pe o pantă

⚠️AVERTISMENT:

- La tăierea ierbii pe o pantă, acordați atenție pietrelor sau altor obiecte străine care pot fi proiectate din zona capului de tăiere.
- La tăierea ierbii pe o pantă, asigurați-vă că păstrați o poziție corectă și stabilă.

Fig.27

Pentru a ușura lucrul într-un loc strâmt care limitează înălțimea, de exemplu atunci când tăiați iarbă sub o platformă din lemn din exterior sau în alte situații similare, apăsați butonul de blocare și apoi îndoiți în jos capul de tăiere astfel încât axul să fie paralel cu suprafața solului. Reglarea corectă a unghiului capului de tăiere în acest mod vă ajută să tăiați iarbă pe o pantă.

ÎNTREȚINERE

⚠️AVERTISMENT:

- **Asigurați-vă întotdeauna că mașina este oprită și cartușul acumulatorului este scos înaintea efectuării verificării sau înaintea efectuării întreținerii mașinii.** Dacă mașina nu este oprită și

cartușul acumulatorului nu este scos, pot rezulta accidente grave în urma pornirii accidentale.

NOTĂ:

Nu utilizați niciodată gazolină, benzină, diluant, alcool sau alte substanțe asemănătoare. În caz contrar, pot rezulta decolorări, deformări sau fisuri.

Pentru a menține siguranța și fiabilitatea mașinii, reparațiile și reglajele trebuie să fie efectuate numai la Centrele de service autorizat Makita, folosindu-se piese de schimb Makita.

ACCESORII OPȚIONALE

⚠ATENȚIE:

- Folosiți accesoriile sau piesele auxiliare recomandate pentru mașina dumneavoastră în acest manual. Utilizarea oricăror alte accesorii sau piese auxiliare poate cauza vătămări. Folosiți accesoriile pentru operațiunea pentru care au fost concepute.

Dacă aveți nevoie de asistență sau de mai multe detalii referitoare la aceste accesorii, adresați-vă centrului local de service Makita.

- Cap de tăiere cu nylon
- Fire din nylon
- Curea pentru umăr
- Ochelari
- Acumulator și încărcător original Makita

NOTĂ:

- Unele articole din listă pot fi incluse ca accesorii standard în ambalajul de scule. Acestea pot diferi în funcție de țară.

DEUTSCH (Originalbetriebsanleitung)

Erklärung der Gesamtdarstellung

1-1. Rote Anzeige	7-1. Nylon-Schneidkopf	12-4. Spulenhalter
1-2. Taste	8-1. Vorderer Griff	14-1. Nylonseil
1-3. Akkublock	8-2. Befestigungsmutter	14-2. Halterung für Nylonseil
2-1. Sternmarkierung	8-3. Sechskantschraube	18-1. Spule
3-1. Anzeigelampen	9-1. Schutz	18-2. Nylonseil
3-2. Taste CHECK	9-2. Schrauben	25-1. Motorgehäuse
4-1. Entsperrungstaste	9-3. Abschneiderabdeckung	25-2. Griff
4-2. Schalter	12-1. Loch für Nylonseil	27-1. Blockierungstaste
5-1. Anzeigenleuchte	12-2. Einkerbung in der Halterung für den Nylon-Schneidkopf	
6-1. Spindel	12-3. Feder	
6-2. Griff		

TECHNISCHE DATEN









Modell	DUR141		DUR181	
Leerlaufdrehzahl	6.000 min ⁻¹		7.800 min ⁻¹	
Gesamtlänge	1.229 mm - 1.433 mm		1.229 mm - 1.433 mm	
Schneiddurchmesser mit Nylon-Schneidkopf	260 mm		260 mm	
Netto-Gewicht	2,8 kg	3,0 kg	2,9 kg	3,1 kg
Nennspannung	Gleichspannung 14,4 V		Gleichspannung 18 V	
Standard-Akkublock(s)  Warnung: Verwenden Sie ausschließlich die angegebenen Akkublocks.	BL1415 / BL1415N	BL1430 / BL1430B / BL1440 / BL1450	BL1815 / BL1815N / BL1820 / BL1820B	BL1830 / BL1830B / BL1840 / BL1840B / BL1850 / BL1850B / BL1860B

- Aufgrund der laufenden Forschung und Entwicklung unterliegen die hier aufgeführten technischen Daten Veränderungen ohne Hinweis.
- Die Technischen Daten und der Akkublock können in den einzelnen Ländern abweichen.
- Gewicht, mit Akkublock, ermittelt gemäß EPTA-Verfahren 01/2003

END017-4

Symbole

Nachstehend sind Symbole aufgeführt, auf die Sie beim Werkzeuggebrauch stoßen können. Sie sollten noch vor Arbeitsbeginn ihre Bedeutung kennen.

-  • Besondere Aufmerksamkeit und Vorsicht erforderlich.
-  • Lesen Sie die Betriebsanleitung.
-  • Gefahr: achten Sie auf umherfliegende Gegenstände.
-  • Der Abstand zwischen Werkzeug und Umstehenden muss mindestens 15 m betragen.
-  • Halten Sie umstehende Personen fern.
-  • Halten Sie mindestens 15 m Abstand.
-  • Vermeiden Sie ein Rückschlagen.
-  • Tragen Sie einen Helm, eine Schutzbrille und Gehörschutz!
-  • Tragen Sie Schutzhandschuhe.



Cd
Ni-MH
Li-Ion

- Tragen Sie festes Schuhwerk mit rutschfesten Sohlen. Empfohlen werden Arbeitsschutzschuhe mit Stahlkappen.
- Setzen Sie Werkzeuge/Geräte keiner Nässe oder Feuchtigkeit aus.
- Maximal zulässige Werkzeugdrehzahl.
- Nur für EU-Länder
Entsorgen Sie Elektrowerkzeuge, Batterien und Akkus nicht über den Hausmüll!
Gemäß der Europäischen Richtlinie über Elektro- und Elektronik- Altgeräte und über Batterien und Akkumulatoren sowie Altbatterien und Altakkumulatoren und ihrer Umsetzung in nationales Recht müssen verbrauchte Elektrowerkzeuge sowie Altbatterien und Altakkumulatoren getrennt gesammelt und einer umweltgerechten Wiederverwertung zugeführt werden.

Geräuschpegel

Die typischen A-bewerteten Geräuschpegel, bestimmt gemäß EN786:

Modell DUR141

Schalldruckpegel (L_{pA}): 75 dB (A)
Schalleistungspegel (L_{WA}): 83,7 dB (A)
Abweichung (K): 2,5 dB (A)

Modell DUR181

Schalldruckpegel (L_{pA}): 82 dB (A)
Schalleistungspegel (L_{WA}): 88,5 dB (A)
Abweichung (K): 2,5 dB (A)

Tragen Sie Gehörschutz**Schwingung**

Gemäß EN786 ermittelte Gesamtbelastung:

Schwingungsbelastung (a_{h1}): 2,5 m/s² oder weniger
Abweichung (K): 1,5 m/s²

- Die deklarierte Schwingungsbelastung wurde gemäß der Standardtestmethode gemessen und kann für den Vergleich von Werkzeugen untereinander verwendet werden.
- Die deklarierte Schwingungsbelastung kann auch in einer vorläufigen Bewertung der Gefährdung verwendet werden.

⚠️ WARNUNG:

- Die Schwingungsbelastung während der tatsächlichen Anwendung des Elektrowerkzeugs kann in Abhängigkeit von der Art und Weise der Verwendung des Werkzeugs vom deklarierten Belastungswert abweichen.
- Stellen Sie sicher, dass Schutzmaßnahmen für den Bediener getroffen werden, die auf den unter den tatsächlichen Arbeitsbedingungen zu erwartenden Belastungen beruhen (beziehen Sie alle Bestandteile des Arbeitsablaufs ein, also zusätzlich zu den Arbeitszeiten auch Zeiten, in denen das Werkzeug ausgeschaltet ist oder ohne Last läuft).

Nur für europäische Länder**EG-Konformitätserklärung**

Makita erklärt, dass die nachfolgende(n) Maschine(n):

Bezeichnung des Geräts:
Akku-Rasentrimmer
Nummer / Typ des Modells: DUR141, DUR181
Technische Daten: siehe Tabelle „TECHNISCHE DATEN“.

Den folgenden EG-Richtlinien entspricht:

2000/14/EG, 2006/42/EG

Sie werden gemäß den folgenden Standards oder Normen gefertigt:

EN60745, EN60335, EN50636

Die technischen Unterlagen gemäß 2006/42/EG sind erhältlich von:

Makita, Jan-Baptist Vinkstraat 2, 3070, Belgien

Das Verfahren der Konformitätsbewertung, das in der Richtlinie 2000/14/EG verlangt wird, wurde in Übereinstimmung mit Anhang VI durchgeführt.

Benannte Stelle:

TÜV Rheinland LGA Products GmbH
Tillystraße 2
90431 Nürnberg, Deutschland
Nummer der benannten Stelle: 0197

Modell DUR141

Gemessener Schalleistungspegel: 83,7 dB (A)

Garantierter Schalleistungspegel: 85 dB (A)

Modell DUR181

Gemessener Schalleistungspegel: 88,5 dB (A)

Garantierter Schalleistungspegel: 91 dB (A)

1.10.2015



000331

Yasushi Fukaya
Direktor

Makita, Jan-Baptist Vinkstraat 2, 3070, Belgien

GEB02-5

WICHTIGE**SICHERHEITSANWEISUNGEN**

⚠️ WARNUNG! WARNUNG Lesen Sie alle **Sicherheitswarnungen** und **-anweisungen sorgfältig durch**. Werden die Warnungen und Anweisungen ignoriert, besteht die Gefahr eines Stromschlags, Brands und/oder schwerer Verletzungen.

Bewahren Sie alle Warnhinweise und Anweisungen zur späteren Referenz gut auf.

- Machen Sie sich mit der Bedienung und der ordnungsgemäßen Verwendung des Werkzeugs vertraut.**
- Die Schneidelemente drehen sich nach dem Ausschalten des Motors eine gewisse Zeit weiter.**
- Erlauben Sie Kindern oder Erwachsenen, die diese Anleitungen nicht kennen, NIEMALS den Gebrauch dieses Werkzeugs.**
- Stoppen Sie dieses Werkzeug, wenn sich Personen, vor allem Kinder, oder Haustiere nähern.**

5. Betreiben Sie dieses Werkzeug nur bei Tageslicht oder bei ausreichender künstlicher Beleuchtung.
6. Prüfen Sie das Werkzeug vor jeder Nutzung und nach jedem Zwischenfall auf Anzeichen von Verschleiß oder Schäden, und sorgen Sie ggf. für eine Reparatur.
7. Beachten Sie die Verletzungsgefahr, die von allen Mitteln zum Nachstellen der Länge des Endlosseils ausgeht. Bringen Sie das Werkzeug nach dem Ausziehen des Schneidseils wieder in die normale Arbeitsposition, bevor Sie den Motor einschalten.
8. Setzen Sie niemals Schneidelemente aus Metall ein.
9. Dieses Werkzeug darf nicht von Personen (einschließlich Kindern) mit verminderten physischen, sensorischen oder psychischen Fähigkeiten, oder fehlenden Erfahrungen und Kenntnissen bedient werden, es sei denn, sie werden beaufsichtigt oder wurden in der Anwendung der Maschine von einem Sicherheitsverantwortlichen unterwiesen. Kleinkinder sind zu beaufsichtigen, um sicherzustellen, dass sie nicht mit dem Werkzeug spielen.
10. Verwenden Sie das Werkzeug mit äußerster Aufmerksamkeit und Achtung.
11. Betreiben Sie das Werkzeug nur, wenn Sie in guter physischer Verfassung sind. Führen Sie alle Arbeiten ruhig und mit Vorsicht aus. Setzen Sie Ihren gesunden Menschenverstand ein und beachten Sie, dass der Bediener für Unfälle mit oder Gefahren für andere Personen oder deren Eigentum verantwortlich gemacht wird.
12. Betreiben Sie das Werkzeug niemals, wenn Sie sich müde oder krank fühlen oder wenn Sie unter dem Einfluss von Alkohol oder Medikamenten stehen.
13. Schalten Sie das Werkzeug bei jedem Anzeichen eines ungewöhnlichen Verhaltens sofort aus.

Verwendungszweck des Werkzeugs

1. Verwenden Sie das richtige Werkzeug. Der Akku-Rasentrimmer ist ausschließlich zum Schneiden von Gras und leichtem Unkraut vorgesehen. Das Werkzeug darf nicht für andere Zwecke verwendet werden, beispielsweise zum Beschneiden von Hecken, da dies zu Verletzungen führen kann.

Persönliche Schutzausrüstung

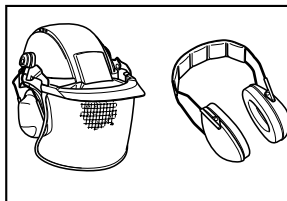

010820

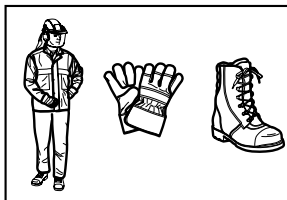

010821

1. Tragen Sie geeignete Kleidung. Die Kleidung sollte funktional und geeignet sein, d.h. sie sollte eng anliegen, jedoch nicht behindern. Das Tragen von Schmuck und Kleidung, die sich in hohem Gras verfangen können, ist nicht zulässig. Tragen Sie langes Haar unter einer geeigneten Kopfbedeckung.
2. Tragen Sie beim Arbeiten mit dem Werkzeug stets feste Schuhe mit rutschfesten Sohlen. Derartige Schuhe schützen vor Verletzungen und geben einen sicheren Halt.
3. Tragen Sie eine Schutzbrille.

Sicherheit bezüglich Elektrizität und Akku

1. Vermeiden Sie ein gefährliches Umfeld. Verwenden Sie das Werkzeug nicht an feuchten Standorten und setzen Sie es keinem Regen aus. Wenn Wasser in das Werkzeug eindringt, erhöht dies die Gefahr eines elektrischen Schlags.
2. Der Akku darf nur mit dem vom Hersteller vorgegebenen Ladegerät aufgeladen werden. Ein Ladegerät, das sich für den einen Akkutyp eignet, kann bei der Verwendung mit einem anderen Akku eine Brandgefahr darstellen.
3. Elektrowerkzeuge und Elektrogeräte dürfen nur mit den speziell dafür vorgesehenen Akkus verwendet werden. Bei Verwendung anderer Akkus besteht Verletzungs- und Brandgefahr.
4. Verbrennen Sie niemals nicht mehr verwendbare Akkus. Die Akkuzelle kann explodieren. Beachten Sie die örtlichen Vorschriften bezüglich Sondervorschriften zur Entsorgung.

- Öffnen oder beschädigen Sie die Akkus nicht. Austretender Elektrolyt ist ätzend und kann Verletzungen der Augen oder der Haut verursachen. Bei Verschlucken von Elektrolyt kann es zu Vergiftungen kommen.

Starten des Werkzeugs

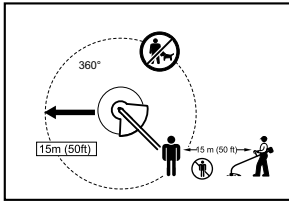

012858

- Vergewissern Sie sich, dass sich in einem Arbeitsbereich von 15 m keine Kinder oder andere Personen aufhalten, achten Sie außerdem auf Tiere im Arbeitsbereich. Stoppen Sie andernfalls den Betrieb des Werkzeugs.
- Überprüfen Sie vor jeder Verwendung, ob das Werkzeug betriebssicher ist. Prüfen Sie die Sicherheit des Schneidwerkzeugs und des Schutzes sowie Schalter und Hebel auf Leichtgängigkeit und ordnungsgemäße Funktion. Stellen Sie sicher, dass die Griffe sauber und trocken sind und testen Sie die Funktion des Start/Stoppschalters.
- Überprüfen Sie das Werkzeug vor der Weiterverwendung auf beschädigte Teile. Beschädigte Schutzvorrichtungen oder sonstige beschädigte Teile müssen sorgfältig überprüft werden, um sicherzustellen, dass diese Teile noch ordnungsgemäß funktionieren und ihren beabsichtigten Zweck erfüllen. Überprüfen Sie die Ausrichtung beweglicher Teile, deren Verbindung und ob Teile beschädigt sind. Vergewissern Sie sich darüber hinaus, dass die Montage korrekt ist und keine Umstände vorliegen, die den ordnungsgemäßen Betrieb stören könnten. Sofern in dieser Betriebsanleitung nicht anders angegeben, müssen beschädigte Schutzvorrichtungen und sonstige beschädigte Teile durch unser autorisiertes Fachpersonal ordnungsgemäß repariert oder ausgetauscht werden.
- Schalten Sie den Motor nur ein, wenn Hände und Füße nicht in der Nähe des Schneidwerkzeugs sind.
- Stellen Sie vor dem Starten sicher, dass das Schneidwerkzeug keine harten Gegenstände (Geäst, Steine usw.) berührt, da sich das Schneidwerkzeug beim Starten zu drehen beginnt.

Handhabung

- Betreiben Sie das Werkzeug niemals ohne alle ordnungsgemäß befestigten oder mit beschädigten Schutzvorrichtungen.
- Verwenden Sie das Werkzeug nur bei guten Licht- und Sichtverhältnissen. Achten Sie im Winter auf rutschige oder nasse Bereiche, z. B. auf vereiste oder schneebedeckte Flächen (Rutschgefahr). Sorgen Sie immer für einen sicheren Stand.
- Beachten Sie die Verletzungsgefahr für Füße und Hände durch das Schneidwerkzeug.
- Halten Sie Hände und Füße zu jeder Zeit von Schneidwerkzeugen fern, dies gilt insbesondere beim Starten des Motors.
- Schneiden Sie niemals über Hüfthöhe.
- Betreiben Sie das Werkzeug niemals auf einer Leiter stehend.
- Arbeiten Sie niemals auf nicht stabilen Flächen stehend.
- Lehnen Sie sich nicht über. Achten Sie jederzeit auf sicheren Stand und sicheres Gleichgewicht.
- Achten Sie immer auf sicheren Stand, besonders an Hängen.
- Gehen Sie langsam, rennen Sie niemals.
- Entfernen Sie Sand, Steine, Nägel usw. aus dem Arbeitsbereich. Fremdkörper können das Schneidwerkzeug beschädigen oder davongeschleudert werden, wodurch es zu schweren Verletzungen kommen kann.
- Niemals in sich bewegende gefährliche Teile fassen! Trennen Sie zuerst die Maschine von der Stromversorgung und warten Sie, bis die sich bewegend gefährlichen Teile zum völligen Stillstand gekommen sind.
- Sollte das Schneidwerkzeug Steine oder andere harte Gegenstände getroffen haben, schalten Sie sofort den Motor aus und überprüfen Sie das Schneidwerkzeug.
- Vergewissern Sie sich vor Beginn des Schnitts, dass das Schneidwerkzeug die volle Arbeitsdrehzahl erreicht hat.
- Halten Sie das Werkzeug während des Betriebs stets mit beiden Händen. Halten Sie das Werkzeug während des Betriebs niemals mit nur einer Hand. Sorgen Sie immer für einen sicheren Stand.
- Das Werkzeug darf nur mit allen mit dem Werkzeug gelieferten Schutzeinrichtungen wie z. B. Schneidwerkzeugschutz betrieben werden.
- Lassen Sie das Werkzeug niemals (außer in einem Notfall) auf den Boden fallen, da dadurch das Werkzeug beschädigt werden kann.

18. Ziehen Sie das Werkzeug beim Umsetzen an einen anderen Ort niemals über den Boden, da das Werkzeug bei dieser Art des Transports beschädigt werden kann.
19. Ziehen Sie in den folgenden Fällen stets den Akkublock vom Werkzeug ab:
 - wenn Sie das Werkzeug unbeaufsichtigt lassen,
 - vor dem Beseitigen einer Blockade,
 - vor Überprüfen, Reinigen oder sonstigen Arbeiten am Werkzeug,
 - vor dem Vornehmen von Einstellungen, dem Wechseln von Zubehörteilen und dem Einlagern,
 - sobald Sie ungewöhnliche Vibrationen am Werkzeug bemerken
 - wenn Sie das Werkzeug transportieren.
20. Üben Sie keinen übermäßigen Druck auf das Werkzeug aus, so können Sie die Aufgaben besser und mit geringerem Verletzungsrisiko und bei Auslegungsdrehzahl durchführen.

Wartungsanweisungen

1. Vor dem Beginn von Arbeiten muss der Zustand des Schneidwerkzeugs und der Schutzeinrichtungen überprüft werden.
2. Schalten Sie den Motor aus und entfernen Sie den Akkublock, bevor Sie Wartungsarbeiten durchführen, das Schneidwerkzeug ersetzen oder das Werkzeug oder das Schneidwerkzeug reinigen.
3. Ziehen nach Gebrauch des Werkzeugs den Akkublock ab, und inspizieren Sie auf Schäden.
4. Prüfen Sie das Werkzeug auf lose Befestigungsteile und beschädigte Teile wie z. B. nahezu abgeschnittene Schneidseile im Schneidwerkzeug.
5. Wenn das Werkzeug nicht genutzt wird, lagern Sie das Werkzeug an einem trockenen Ort, der verschlossen oder sonstwie für Kinder unzugänglich ist.
6. Verwenden Sie ausschließlich vom Hersteller empfohlene Ersatz- und Zubehörteile.
7. Achten Sie stets darauf, dass Belüftungsöffnungen frei von Fremdkörpern sind.
8. Überprüfen und warten Sie das Werkzeug regelmäßig, insbesondere vor und nach der Verwendung. Lassen Sie das Werkzeug ausschließlich von unserem autorisierten Servicecenter reparieren.
9. Halten Sie die Griffe trocken, sauber und schützen Sie sie vor Öl und Schmierfett.

BEWAHREN SIE DIESE ANWEISUNGEN AUF.

⚠️ WARNUNG:

Lassen Sie sich NIE durch Bequemlichkeit oder (aus fortwährendem Gebrauch gewonnener) Vertrautheit mit dem Werkzeug dazu verleiten, die Sicherheitsregeln für das Werkzeug zu missachten. Bei MISSBRÄUCLICHER Verwendung des Werkzeugs oder Missachtung der in diesem Handbuch enthaltenen Sicherheitshinweise kann es zu schweren Verletzungen kommen.

ENC007-11

WICHTIGE SICHERHEITSAUWEISUNGEN FÜR AKKUBLOCK

1. Lesen Sie vor der Verwendung des Akkublocks alle Anweisungen und Sicherheitshinweise für (1) das Akkuladegerät, (2) den Akku und (3) das Produkt, für das der Akku verwendet wird.
 2. Der Akkublock darf nicht zerlegt werden.
 3. Falls die Betriebsdauer erheblich kürzer wird, beenden Sie den Betrieb umgehend. Andernfalls besteht die Gefahr einer Überhitzung sowie das Risiko möglicher Verbrennungen und sogar einer Explosion.
 4. Wenn Elektrolyt in Ihre Augen gerät, waschen Sie diese mit klarem Wasser aus, und suchen Sie sofort einen Arzt auf. Andernfalls können Sie Ihre Sehfähigkeit verlieren.
 5. Der Akkublock darf nicht kurzgeschlossen werden.
 - (1) Die Kontakte dürfen nicht mit leitendem Material in Berührung kommen.
 - (2) Der Akkublock darf nicht in einem Behälter aufbewahrt werden, in dem sich andere metallische Gegenstände wie beispielsweise Nägel, Münzen usw. befinden.
 - (3) Der Akkublock darf weder Feuchtigkeit noch Regen ausgesetzt werden.
- Ein Kurzschluss des Akkus kann zu hohem Kriechstrom, Überhitzung, möglichen Verbrennungen und sogar zu einer Zerstörung des Geräts führen.
6. Werkzeug und Akkublock dürfen nicht an Orten aufbewahrt werden, an denen die Temperatur 50 ° C (122 ° F) oder höher erreichen kann.
 7. Selbst wenn der Akkublock schwer beschädigt oder völlig verbraucht ist, darf er nicht angezündet werden. Der Akkublock kann in den Flammen explodieren.
 8. Lassen Sie den Akku nicht fallen, und vermeiden Sie Schläge gegen den Akku.
 9. Verwenden Sie einen beschädigten Akkublock nicht.

10. **Die enthaltenen Lithium-Ionen-Akkus unterliegen den gesetzlichen Bestimmungen über Gefahrgüter.**

Beim kommerziellen Transport durch Dritte, z. B. Speditionsunternehmen, sind die besonderen Verpackungs- und Kennzeichnungsvorschriften zu beachten.

Es ist unbedingt erforderlich, einen Fachmann für Gefahrstoffe bei der Vorbereitung der Ware für den Versand zu konsultieren. Bitte beachten Sie auch die geltenden nationalen Bestimmungen, die möglicherweise weitere Maßnahmen vorschreiben. Offene Kontakte müssen abgeklebt oder abgedeckt werden und der Akku muss so verpackt werden, dass er in der Verpackung nicht verrutschen kann.

11. **Befolgen Sie die in Ihrem Land geltenden Bestimmungen bzgl. der Entsorgung von Akkus.**

BEWAHREN SIE DIESE ANWEISUNGEN AUF.

⚠ ACHTUNG: Verwenden Sie ausschließlich Originalakkus von Makita.

Die Verwendung von Akkus anderer Hersteller als Makita oder von abgeänderten Akkus kann zu einer Explosion der Akkus und in Konsequenz zu Feuer sowie Personen- und Sachschäden führen. Darüber hinaus verfällt die für das Werkzeug und Ladegerät von Makita gültige Makita-Garantie.

Tipps für den Erhalt der maximalen Akku-Nutzungsdauer

1. **Laden Sie den Akkublock auf, bevor er ganz entladen ist.**
Beenden Sie stets den Betrieb des Werkzeugs, und laden Sie den Akkublock auf, sobald Sie eine verringerte Werkzeugleistung bemerken.
2. **Laden Sie einen voll geladenen Akkublock nicht noch einmal auf.**
Eine Überladung verkürzt die Lebensdauer des Akkus.
3. **Laden Sie den Akkublock bei einer Zimmertemperatur von 10 ° C - 40 ° C (50 ° F - 104 ° F) auf. Lassen Sie einen heißen Akkublock vor dem Aufladen abkühlen.**
4. **Laden Sie den Akkublock auf, wenn Sie diesen für längere Zeit nicht verwenden (mehr als sechs Monate).**

BESCHREIBUNG DER TEILE

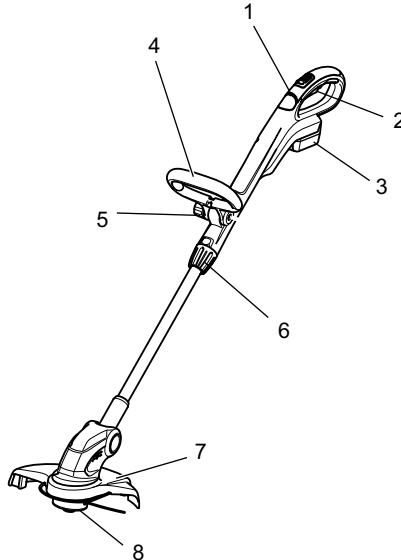

1	Anzeigenleuchte	5	Befestigungsmutter
2	Schalter	6	Verschlussgriff
3	Akkublock	7	Schutz
4	Vorderer Griff	8	Nylon-Schneidkopf

013641

FUNKTIONSBESCHREIBUNG

⚠️ WARNUNG:

- Stellen Sie unbedingt sicher, dass das Werkzeug ausgeschaltet und der Akkublock abgezogen ist, bevor Sie Überprüfungen oder Einstellungen am Werkzeug vornehmen. Wenn das Werkzeug nicht ausgeschaltet und der Akkublock nicht abgezogen wird, kann das Werkzeug versehentlich gestartet werden, wodurch es zu schweren Verletzungen kommen kann.

Montage und Demontage des Akkublocks

Abb.1

⚠️ ACHTUNG:

- Schalten Sie das Werkzeug immer aus, bevor Sie den Akkublock einsetzen oder entnehmen.
- Halten Sie das Werkzeug und den Akkublock sicher fest, wenn Sie den Akkublock einsetzen oder herausnehmen. Andernfalls könnte Ihnen das

Werkzeug oder der Akkublock aus den Händen fallen, sodass das Werkzeug oder der Akkublock beschädigt werden oder diese Verletzungen verursachen.

Zum Entnehmen des Akkublocks müssen Sie die Taste auf der Vorderseite des Akkublocks schieben und gleichzeitig den Akkublock aus dem Werkzeug herausziehen.

Zum Einsetzen des Akkublocks müssen Sie die Zunge des Akkublocks an der Rille im Gehäuse ausrichten und in die gewünschte Position schieben. Setzen Sie den Akkublock ganz ein, bis er mit einem Klick einrastet. Wenn Sie den roten Bereich oben auf der Taste sehen können, ist der Akkublock nicht ganz eingerastet.

⚠️ ACHTUNG:

- Setzen Sie den Akkublock unbedingt ganz ein, bis der rote Bereich nicht mehr zu sehen ist. Andernfalls kann der Akkublock versehentlich aus dem Werkzeug fallen und Sie oder Personen in Ihrem Umfeld verletzen.
- Setzen Sie den Akkublock nicht mit Gewalt ein. Wenn der Akkublock nicht leicht hineingleitet, ist er nicht richtig

angesetzt.

Akku-Schutzsystem (Lithium-Ionen-Akku ist mit einem Stern gekennzeichnet)

Abb.2

Mit einem Stern gekennzeichnete Lithium-Ionen-Akkus verfügen über ein Schutzsystem. Dieses System schaltet die Stromversorgung des Werkzeugs automatisch aus, um die Lebensdauer des Akkus zu verlängern.

Unter folgenden Bedingungen des Werkzeugs und/oder des Akkus kann das Werkzeug während des Betriebs automatisch stoppen:

- Überlastet:

Das Werkzeug wird auf eine Weise betrieben, die zu einer anormal hohen Stromaufnahme führt.

Lassen Sie in dieser Situation den Ein/Aus-Schalter des Werkzeugs los und beenden Sie die Arbeiten, die zu der Überlastung des Werkzeugs geführt haben. Betätigen Sie anschließend den Ein/Aus-Schalter wieder, um das Werkzeug wieder in Betrieb zu nehmen.

Wenn das Werkzeug nicht startet, ist der Akku überhitzt. Lassen Sie in dieser Situation den Akku erst abkühlen, bevor Sie wieder den Ein/Aus-Schalter betätigen.

- Spannung des Akkus zu niedrig:



















Die noch vorhandene Akkuladung ist zu niedrig, und das Werkzeug startet nicht. Entnehmen Sie in dieser Situation den Akku und laden Sie den Akku wieder auf.

Anzeigen der Restladung des Akkus

(Nur für Akkublöcke mit einem "B" am Ende der Modellnummer.)

Abb.3

Drücken Sie zum Anzeigen der Restladung des Akkus die Akkuprüftaste. Die Anzeigenlampen leuchten dann wenige Sekunden lang auf.

Anzeigelampen			Verbleibende Akkuladung
 Leuchtet	 OFF (AUS)	 Blinkt	
			75 % bis 100 %
			50 % bis 75 %
			25 % bis 50 %
			0 % bis 25 %
			Laden Sie den Akku auf.
 	 ↑ ↓ 	 	Möglicherweise liegt ein Defekt des Akkus vor.

015658

ANMERKUNG:

- In Abhängigkeit von den Bedingungen bei Gebrauch und von der Umgebungstemperatur kann der angezeigte Ladezustand geringfügig vom tatsächlichen Ladezustand abweichen.

Betätigung des Netzschalters

⚠️ WARNUNG:

- **Achten Sie vor dem Einsetzen des Akkublocks in das Werkzeug darauf, dass sich der Ein/Aus-Schalter korrekt bedienen lässt und beim Loslassen in die Position „OFF“ (AUS) zurückkehrt. Drücken Sie niemals mit Gewalt auf den Ein/Aus-Schalter, ohne dabei die Arretiertaste zu betätigen. Dadurch kann der Schalter beschädigt werden.** Der Betrieb eines Werkzeugs mit einem nicht ordnungsgemäß funktionierenden Schalter kann zum Kontrollverlust und zu schweren Verletzungen führen.

Abb.4

Damit der Ein/Aus-Schalter nicht versehentlich betätigt wird, verfügt das Werkzeug über eine Arretiertaste.

Um das Werkzeug zu starten, schieben Sie zuerst die Arretiertaste nach vorn und betätigen Sie dann den Ein-/Aus-Schalter. Lassen Sie zum Ausschalten des Werkzeugs den Ein/Aus-Schalter los.

Anzeigenleuchte

Abb.5

Bei eingeschaltetem Werkzeug zeigt die Anzeige den Ladezustand des Akkublocks an.

Wenn das Werkzeug überlastet wurde und während des Betriebs ausgeschaltet hat, leuchtet die Anzeige rot.

Die verschiedenen Anzeigen und die entsprechenden Vorgehensweisen finden Sie in der folgenden Tabelle.

Anzeigenleuchte	Status	Auszuführende Maßnahme
Die Anzeige blinkt rot.	Dies gibt den passenden Zeitpunkt zum Austausch des Akkublocks an, sobald dessen Leistung nachlässt.	Laden Sie den Akkublock möglichst bald auf.
Die Anzeige leuchtet rot. (Hinweis 1)	Diese Funktion wird aktiviert, wenn der Akku beinahe leer ist. Das Werkzeug wird dann sofort ausgeschaltet.	Laden Sie den Akkublock auf.
Die Anzeige leuchtet rot. (Hinweis 1)	Das Werkzeug hat sich wegen Überlastung automatisch ausgeschaltet.	Schalten Sie das Werkzeug aus.

Hinweis 1: Bei welchem Ladezustand die Anzeige aufleuchtet, ist von der Temperatur am Arbeitsort und vom Zustand des Akkublocks abhängig.

012443

Einstellen der Länge des Schafts

WARNUNG:

- Lassen Sie den Ein/Aus-Schalter los und nehmen Sie den Akkublock aus dem Werkzeug, bevor Sie die Länge des Schafts einstellen. Wenn Sie den Ein/Aus-Schalter nicht loslassen und den Akkublock nicht entnehmen, kann es zu schweren Verletzungen kommen.

Abb.6

Um die Länge des Schafts einzustellen, drehen Sie die Klemmutter gegen die Uhrzeigerrichtung, bis der Schaft nicht mehr arretiert ist, und drücken Sie den Schaft hinein bzw. ziehen Sie den Schaft heraus, bis die gewünschte Länge gegeben ist.

Nylon-Schneidkopf

HINWEIS:

- Bei stillstehendem Nylon-Schneidkopf funktioniert das Herausführen des Nylonseils durch Aufstoßen des Schneidkopfs nicht ordnungsgemäß.

Abb.7

Der Nylon-Schneidkopf ist ein Trimmerkopf mit einem einzelnen Nylonseil, das durch das Aufstoßen des Schneidkopfs weiter aus dem Schneidkopf heraustritt.

Damit das Nylonseil weiter aus dem Kopf heraustritt, muss der Schneidkopf bei sich drehendem Schneidkopf auf den Boden aufgestoßen werden. Beim weiteren Heraustreten des Nylonseils wird das Nylonseil automatisch vom Abscheider

am der Schutz auf die richtige Länge geschnitten.

ANMERKUNG:

- Wenn das Nylonseil beim Aufstoßen des Schneidkopfs nicht herauskommt, muss das Nylonseil abgewickelt/ersetzt werden. Anleitungen finden Sie unter „Einbauen und Ausbauen des Nylon-Schneidkopfs“ und „Aufwickeln eines neuen Nylonseils auf die Spule“.
- Stoßen Sie das Werkzeug nicht auf Beton oder Asphalt auf. Durch das Aufstoßen auf derartige Flächen kann das Werkzeug beschädigt werden.

MONTAGE

WARNUNG:

- **Stellen Sie unbedingt sicher, dass das Werkzeug ausgeschaltet und der Akkublock abgezogen ist, bevor Sie Arbeiten am Werkzeug vornehmen.** Wenn das Werkzeug nicht ausgeschaltet und der Akkublock nicht abgezogen wird, kann das Werkzeug versehentlich gestartet werden, wodurch es zu schweren Verletzungen kommen kann.
- **Starten Sie den Rasenmäher nur, wenn er vollständig zusammengebaut ist.** Wenn der Rasenmäher nicht vollständig zusammengebaut ist, kann der Rasenmäher versehentlich gestartet werden, wodurch es zu schweren Verletzungen kommen kann.

Anbringen des vorderen Griffs

Abb.8

Setzen Sie den vorderen Griff auf die Halterung für den vorderen Griff auf und befestigen Sie den Griff mit Hilfe der Sechskantschraube und der Klemmmutter (im Lieferumfang). Dabei muss die Sechskantschraube von der Seite mit der Arretierung für die Schraube eingesteckt und die Klemmmutter von der anderen Seite aufgeschraubt werden.

ANMERKUNG:

- Der vordere Griff verfügt am Befestigungspunkt über einen durchgehenden Einschnitt. Dadurch kann der vordere Griff problemlos an die Halterung für den vorderen Griff angebaut werden. Der Winkel des vorderen Griffs ist einstellbar. Um den Winkel des vorderen Griffs einzustellen, lösen Sie die Klemmmutter, bringen Sie den vorderen Griff in den für die Arbeiten gewünschten Winkel und ziehen Sie die Klemmmutter wieder in Uhrzeigerrichtung ordnungsgemäß fest.

Anbauen des Schutzes

⚠ACHTUNG:

- **Achten Sie beim Anbauen des Schutzes darauf, dass den am Schutz angebrachten Nylonseil-Abschneider nicht berühren.** Bei Berühren des Abschniders kann es zu Verletzungen kommen.

Abb.9

Setzen Sie den Schutz so auf das Motorgehäuse auf, dass das Nylonseil nicht zwischen Schutz und Motorgehäuse eingeklemmt wird, und befestigen Sie den Schutz mit Hilfe von zwei Schrauben. Nehmen Sie die Abschneiderabdeckung vom Seilabschneider ab, bevor Sie den Rasentrimmer starten.

Einbauen und Ausbauen des Nylon-Schneidkopfs

⚠WARNUNG:

- **Stellen Sie vor dem Einbauen oder Ausbauen des Nylon-Schneidkopfs (sowohl Spulenabdeckung als auch Spule, und im Folgenden so bezeichnet) sicher, dass das Werkzeug ausgeschaltet ist und der Akkublock entnommen wurde.** Wenn das Werkzeug nicht ausgeschaltet und der Akkublock nicht abgezogen wird, kann es zu schweren Verletzungen kommen.

⚠ACHTUNG:

- **Achten Sie beim Ein- oder Ausbauen des Nylon-Schneidkopfs darauf, dass Sie den am Schutz angebrachten Nylonseil-Abschneider nicht berühren.** Bei Berühren des Abschniders kann es zu Verletzungen kommen.

Abb.10

Abb.11

Um den Nylon-Schneidkopf (Spule und Spulenabdeckung) vom Rasentrimmer zu nehmen, drücken Sie kraftvoll auf die Laschen an beiden Seiten der Spulenabdeckung und ziehen Sie den Schneidkopf nach oben ab.

Abb.12

HINWEIS:

- Stellen Sie sicher, dass sich die Feder im Inneren des Spulenhalters befindet.

Um einen Nylon-Schneidkopf (Spule und Spulenabdeckung) mit neu aufgewickeltem Seil in den Rasentrimmer einzubauen, richten Sie das Loch für das Nylonseil mit der Einkerbung in der Halterung für den Nylon-Schneidkopf aus und drücken Sie den Nylon-Schneidkopf hinein, bis ein Klickgeräusch zu hören ist.

Aufwickeln eines neuen Nylonseils auf die Spule

Abb.13

Nehmen Sie die Spule aus der Spulenabdeckung und entfernen Sie die Reste des verbrauchten Nylonseils von der Spule.

Abb.14

Setzen Sie ein Nylonseil in die in der Abbildung dargestellte Halterung ein.

Abb.15

Wickeln Sie das Seil fest und gleichmäßig in Richtung des Pfeils auf die Spule. Die Oberfläche des aufgewickelten Nylonseils muss über den gesamten Wickel hinweg gleichmäßig aussehen.

Abb.16

Befestigen Sie das Nylonseil vorübergehend in der in der Abbildung dargestellten Kerbe.

Abb.17

Führen Sie das Nylonseil durch das Loch für das Nylonseil in der Spulenabdeckung.

Abb.18

Stellen Sie nach dem Einbauen des Nylon-Schneidkopfs darauf, dass sich das Nylonseil beim Drücken auf die Spule und Ziehen am Nylonseil abwickelt.

ARBEIT

Befestigen des Schultergurts

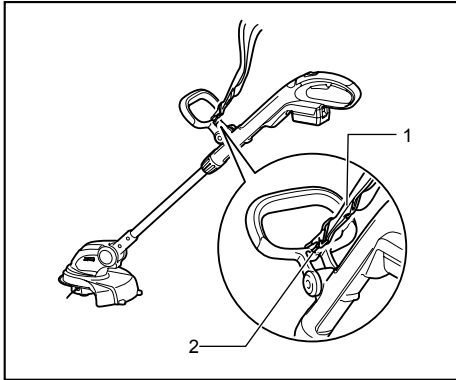

1. Umhängeriemens
2. Haken

012395

Haken Sie den Schultergurt in ein Loch im vorderen Griff ein.

ARBEIT

⚠ACHTUNG:

- **Mähen Sie hohes Gras nicht in einem Stück.** Beim Mähen von hohem Gras in einem Stück in Wurzelhöhe kann sich Gras um die Welle des Motors des Rasentrimmers schlingen. Dadurch kann der Motor überlastet werden, wodurch der Rasentrimmer beschädigt werden kann.

Abb.19

Abb.20

⚠ACHTUNG:

- **Achten Sie bei Verwenden des Trimmers darauf, dass die Spule nicht mit dem Boden in Berührung kommt.** Wenn die Spule mit dem Boden in Berührung kommt, kann der Motor überlastet werden, wodurch der Rasentrimmer beschädigt werden kann.

Abb.21

⚠ACHTUNG:

- Bringen Sie den Rasentrimmer nicht mit Gewalt in dichtgewachsenes Gras.

Abb.22

⚠ACHTUNG:

- Handhaben Sie den Rasentrimmer nicht, als würden Sie den Boden ausgraben wollen.

Mähen von Gras in der Nähe von Bäumen, Betonblöcken, Ziegeln oder Gartensteinen

Abb.23

Halten Sie den Rasentrimmer auf eine Höhe geneigt, in der der Rasentrimmer nicht den Boden berührt, und mähen Sie das Gras mit der Spitze des Nylonseils, als würden Sie auf den Boden tippen wollen. Bei derartigen Arbeiten muss das Nylonseil gleichmäßig abgewickelt werden, da sich das Nylonseil schneller als üblich abnutzt.

ANMERKUNG:

- Wenn der Rasentrimmer beim Mähen von Kanten oder dergleichen zu nah an Bäume, Betonblöcke, Ziegel oder Gartensteine oder ähnliches gelangt, kann es vorkommen, dass das Nylonseil auf der Hälfte in der Spulenabdeckung abgeschnitten wird. Nehmen Sie in diesem Fall die Spule aus der Spulenabdeckung und setzen Sie das Nylonseil ordnungsgemäß wieder ein, wie in den Abschnitten „Einbauen und Ausbauen des Nylon-Schneidkopfs“ und „Aufwickeln eines neuen Nylonseils auf die Spule“ erläutert. Ein Mähen mit der Spitze des Nylonseils führt zu den besten Ergebnissen; es wird daher empfohlen, das Werkzeug mehr als 5 cm entfernt von Bäumen, Betonblöcken, Ziegeln oder Gartensteinen zu halten.

Schalten Sie den Rasentrimmer ein, wenn Sie sich an der zu mähenden Stelle befinden.

Mähen Sie das Gras mit Hilfe der Spitze des Nylonseils. Bewegen Sie den Rasentrimmer dabei von rechts nach links und gehen Sie langsam vor. Halten Sie den Rasentrimmer dabei in einem Winkel von ca. 30° zum Boden geneigt.

Mähen Sie bei hohem Gras das Gras schrittweise, beginnend von den Grasspitzen, in kleinen Längen.

Verwenden des Werkzeugs als Kantentrimmer

Abb.24

Bei Handhabung des Rasentrimmers als Kantentrimmer kann der Bediener entlang von Kanten von Betonblöcken, Ziegeln oder ähnlichem mähen.

Abb.25

Um das Werkzeug als Kantentrimmer zu verwenden, halten Sie den Rasentrimmer mit einer Hand am Schaft und drehen Sie die Klemmutter gegen den Uhrzeigersinn, um den Schaft zu lösen. Drehen Sie den Schaft mit Motorgehäuse um 180° und drehen Sie die Klemmutter im Uhrzeigersinn fest.

ANMERKUNG:

- Bevor der Schaft gedreht werden kann, muss der Schaft vollständig herausgezogen oder hineingeschoben werden.
- Stellen Sie nach dem Umbau in die Kantentrimmerposition sicher, dass Motorgehäuse und Schaft arretiert sind.

Abb.26

Um ein gutes Ergebnis beim Kantentrimmen zu erreichen, bewegen Sie den Rasentrimmer parallel zur zu trimmenden Kante.

Mähen von Gras an beengten Stellen oder Hängen

⚠️ WARNUNG:

- Achten Sie beim Mähen von Gras an Hängen auf Steine, Gras oder sonstige Fremdkörper, die aus dem Bereich des Schneidkopfs geschleudert werden.
- Achten Sie beim Mähen von Gras an Hängen immer auf einen festen und sicheren Stand.

Abb.27

Um die Arbeit an beengten Stellen mit geringen Höhen, wie z. B. unter Verandaböden oder ähnlichem zu erleichtern, drücken Sie die Arretiertaste und biegen sie anschließend den Schneidkopf so nach unten, dass der Schneidkopf parallel zum Schaft steht. Durch Einstellen des Schneidkopfs auf diese Weise auf einen geeigneten Winkel kann das Mähen von Gras an einem Hang erleichtert werden.

WARTUNG

⚠️ WARNUNG:

- **Stellen Sie unbedingt sicher, dass das Werkzeug ausgeschaltet und der Akkublock abgezogen ist, bevor Sie Überprüfungen oder Wartungsarbeiten am Werkzeug vornehmen.** Wenn das Werkzeug nicht ausgeschaltet und der Akkublock nicht abgezogen wird, kann das Werkzeug versehentlich gestartet werden, wodurch es zu schweren Verletzungen kommen kann.

HINWEIS:

Verwenden Sie zum Reinigen niemals Kraftstoffe, Benzin, Verdünnern, Alkohol oder ähnliches. Dies kann zu Verfärbungen, Verformungen oder Rissen führen.

Zur Aufrechterhaltung der SICHERHEIT und ZUVERLÄSSIGKEIT des Produkts müssen die Reparaturen und alle Wartungen und Einstellungen von den autorisierten Servicestellen der Firma Makita und unter Verwendung der Ersatzteile von Makita durchgeführt werden.

SONDERZUBEHÖR

⚠️ ACHTUNG:

- Für Ihr Werkzeug Makita, das in dieser Anleitung beschrieben ist, empfehlen wir folgende Zubehörteile und Aufsätze zu verwenden. Bei der Verwendung anderer Zubehörteile oder Aufsätze kann die Verletzungsgefahr für Personen drohen. Die Zubehörteile und Aufsätze dürfen nur für ihre festgelegten Zwecke verwendet werden.

Wenn Sie nähere Informationen bezüglich dieses Zubehörs benötigen, wenden Sie sich bitte an Ihre örtliche Servicestelle der Firma Makita.

- Nylon-Schneidkopf
- Nylonseile
- Umhängerriemen
- Schutzbrille
- Originalakku und Ladegerät von Makita

ANMERKUNG:

- Einige der in der Liste aufgeführten Elemente sind dem Werkzeugpaket als Standardzubehör beigelegt. Diese können in den einzelnen Ländern voneinander abweichen.

MAGYAR (Eredeti útmutató)

Az általános nézet magyarázata

1-1. Piros rész	7-1. Nejlonszálás vágófej	12-4. Orsótartó
1-2. Gomb	8-1. Elülső fogantyú	14-1. Nejlonszál
1-3. Akkumulátor	8-2. Szorítóanya	14-2. Nejlonszálvég-rögzítő
2-1. Csillag jelzés	8-3. Hattlapfejú csavar	18-1. Orsó
3-1. Töltöttség-szint-jelző lámpa	9-1. Védőburkolat	18-2. Nejlonszál
3-2. CHECK (ELLENŐRZÉS) gomb	9-2. Csavarok	25-1. Motor burkolata
4-1. Kireteszelőgomb	9-3. Vágófejburkolat	25-2. Markolat
4-2. Kapcsoló kioldógomb	12-1. Nejlonszálfurat	27-1. Zárgomb
5-1. Jelzőlámpa	12-2. A nejlonszálás vágófej illesztőnyílása	
6-1. Tengely	12-3. Rugó	
6-2. Markolat		

RÉSZLETES LEÍRÁS









Modell	DUR141		DUR181	
Üresjáratú fordulatszám	6000 min ⁻¹		7800 min ⁻¹	
Teljes hossz	1229 mm - 1433 mm		1229 mm - 1433 mm	
Vágási átmérő nejlonszálás vágófejjel	260 mm		260 mm	
Tiszta tömeg	2,8 kg	3,0 kg	2,9 kg	3,1 kg
Névleges feszültség	14,4 V, egyenáram		18 V, egyenáram	
 Gyári akkumulátor(ok) Figyelem: Kizárólag a megadott típusú akkumulátor(oka)t használja.	BL1415 / BL1415N	BL1430 / BL1430B / BL1440 / BL1450	BL1815 / BL1815N / BL1820 / BL1820B	BL1830 / BL1830B / BL1840 / BL1840B / BL1850 / BL1850B / BL1860B

- Folyamatos kutató- és fejlesztőprogramunk eredményeként az itt felsorolt tulajdonságok figyelmeztetés nélkül megváltozhatnak.
- A műszaki adatok és az akkumulátor országonként változhatnak.
- Súly az akkumulátorral, a 01/2003 EPTA eljárás szerint meghatározva

END017-4

Jelképek

A következőkben a berendezésen használt jelképek láthatók. A szerszám használata előtt bizonyosodjon meg arról hogy helyesen értelmezi a jelentésüket.

-  Legyen különösen elővigyázatos és figyelmes!
-  Olvassa el a használati utasítást.
-  Veszély: fokozottan ügyeljen a szerszám által kidobott tárgyakra!
-  A gép és a közelben tartózkodók közötti távolság legalább 15 méter legyen.
-  A berendezés használatakor ne engedjen senkit a közelbe.
-  A közelben tartózkodók legalább 15 méter távolságra legyenek.
-  Kerülje el a gép visszarúgását.
-  Vegyen fel sisakot, védőszemüveget és fülvédőt!
-  Viseljen védőkesztyűt.



- Viseljen csúszásmentes talpú, merev cipőt/cizmát. Acélbetétes lábbeli viselete javasolt.
- Óvja a készüléket eső és nedvesség hatásától.
- A szerszám legnagyobb megengedett fordulatszáma.
- Csak EU-tagállamok számára
Az elektromos berendezéseket és akkumulátorukat ne dobja a háztartási szemétkébe!
A használt elektromos és elektronikus berendezésekről szóló európai uniós irányelv, illetve az elemekről és akkumulátorokról, valamint a hulladékelemekről és akkumulátorokról szóló irányelv, továbbá azoknak a nemzeti jogba való átültetése szerint az elhasznált elektromos berendezéseket, elemeket és akkumulátorokat külön kell gyűjteni, és környezetbarát módon kell gondoskodni újrahasznosításukról.

Zaj

A tipikus A-súlyozású zajszint, a EN786szerint meghatározva:

Típus DUR141

Hangnyomásszint (L_{pA}): 75 dB (A)
 Hangteljesítményszint (L_{WA}): 83,7 dB (A)
 Tűrés (K) : 2,5 dB (A)

Típus DUR181

Hangnyomásszint (L_{pA}): 82 dB (A)
 Hangteljesítményszint (L_{WA}): 88,5 dB (A)
 Tűrés (K) : 2,5 dB (A)

Viseljen fülvédőt**Vibráció**

Az EN786 szerint meghatározott összérték:

Rezgéskibocsátás (a_h) : 2,5 m/s² vagy kevesebb
 Tűrés (K) : 1,5 m/s²

- A rezgéskibocsátás értéke a szabványos vizsgálati eljárásnak megfelelően lett mérve, és segítségével az elektromos kéziszerszámok összehasonlíthatók egymással.
- A rezgéskibocsátás értékének segítségével előzetesen megbecsülhető a rezgésnek való kitettség mértéke.

⚠ FIGYELMEZTETÉS:

- A szerszám rezgéskibocsátása egy adott alkalmazásnál eltérhet a megadott értéktől a használat módjától függően.
- Határozza meg a kezelő védelmét szolgáló munkavédelmi lépéseket, melyek az adott munkafeltételek melletti vibrációs hatás becsült mértékén alapulnak (figyelembe véve a munkaciklus elemeit, mint például a gép leállításának és üresjáratának mennyiségét az elindítások száma mellett).

Csak európai országokra vonatkozóan

EK Megfelelőségi nyilatkozat

A Makita kijelenti, hogy az alábbi gép(ek):

Gép megnevezése:
 Vezeték nélküli nejlonszálalás fűkasza
 Típuszám/ Típus: DUR141, DUR181
 Műszaki adatok: lásd a „RÉSZLETES LEÍRÁS” táblázatban.

Megfelel a következő Európai direktíváknak:

2000/14/EK, 2006/42/EK

Gyártása a következő szabványoknak, valamint szabványosított dokumentumoknak megfelelően történik:

EN60745, EN60335, EN50636

A műszaki leírás a 2006/42/EK előírásainak megfelelően elérhető innen:

Makita, Jan-Baptist Vinkstraat 2, 3070, Belgium

A megfelelőség 2000/14/EK irányelv által előírt értékelési eljárását a VI. melléklet szerint végezték.

Tanúsító testület:

TÜV Rheinland LGA Products GmbH
 Tillystraße 2
 90431 Nürnberg, Németország
 Azonosítószám: 0197

Típus DUR141

Mért hangteljesítményszint: 83,7 dB (A)
 Garantált hangteljesítményszint: 85 dB (A)

Típus DUR181

Mért hangteljesítményszint: 88,5 dB (A)
 Garantált hangteljesítményszint: 91 dB (A)

1.10.2015



000331

Yasushi Fukaya
 Igazgató

Makita, Jan-Baptist Vinkstraat 2, 3070, Belgium

GEB092-5

FONTOS BIZTONSÁGI SZABÁLYOK

⚠ FIGYELEM! Olvassa el az összes biztonsági figyelmeztetést és utasítást. Ha nem tartja be a figyelmeztetéseket és utasításokat, akkor áramütést, tüzet és/vagy súlyos sérülést okozhat.

Őrizzen meg minden figyelmeztetést és utasítást a későbbi tájékozódás érdekében.

1. **Sajátítsa el a gép helyes használatát és kezelőszervek működtetését.**
2. **A vágóelemek a motor kikapcsolása után egy ideig még forognak.**
3. **Soha ne engedje, hogy gyermekek vagy ezen utasításokat nem ismerő személyek használják a gépet.**
4. **Ne működtesse a gépet, ha emberek – különösen gyermekek – vagy háziállatok tartózkodnak a közelben.**
5. **A gépet csak nappal, vagy jó mesterséges megvilágítás mellett üzemeltesse.**
6. **A készülék használata előtt és a készüléket ért bármilyen erőteljes hatás után ellenőrizze a kopás vagy sérülés jeleit és gondoskodjon a szükséges javításról.**

7. Ügyeljen, hogy elkerülje a vágószálát megfelelő hosszúságúra vágó szerkezet okozta sérüléseket. Újabb vágószál kihúzása után, mielőtt a gépet bekapcsolná, mindig állítsa azt vissza normál üzemeltetési helyzetbe.
8. Soha ne szereljen fel fém vágóelemet.
9. A készüléket nem használhatják csökkent fizikai, érzékelési vagy értelmi képességű személyek (a gyerekeket is beleértve), vagy akiknek nincs meg a tapasztalatuk és tudásuk ehhez; kivéve, ha a biztonságukért felelős személy a használatra megtanítja, vagy a használat közben felügyeli őket. Ügyelni kell arra, hogy gyermekek ne játszhassanak a géppel.
10. A géppel végzendő munkák különleges óvatosságot és figyelmet igényelnek.
11. Csak jó fizikai állapotban lévő személyek használják a gépet. Minden munkát nyugodtan és elővigyázatosan végezzen. Hagyatkozzon a józan belátásra, és ne feledje, hogy a kezelő, illetve felhasználó felelős a balesetekért vagy a más személyeket vagy tulajdont ért veszélyhelyzetek következményeier.
12. Sohase dolgozzon a géppel, ha fáradt, betegnek érzi magát, ha alkohol vagy kábítószer hatása alatt áll.
13. A gépet azonnal ki kell kapcsolni, ha szokatlan működés jeleit tapasztalja.

A gép rendeltetészerű használata

1. Használjon megfelelő szerszámot. A vezeték nélküli fűkasza rendeltetészerűen kizárólag fű és vékony gyomok vágására használható. A gép nem használható egyéb célokra, például sövénynyírásra, mivel ez sérüléshez vezethet.

Személyi védelmi eszközök

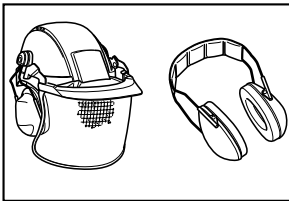

010820

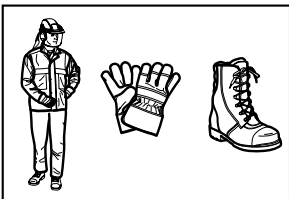

010821

1. Viseljen megfelelő öltözetet. A ruházat legyen megfelelő és funkcionális, azaz legyen testhezálló, de ne gátolja a munkában. Ne viseljen ékszer vagy olyan ruhadarabot, amely beakadhat a magas fűbe. A hosszú haj védelmére viseljen megfelelő fejdőt.
2. A gép használatakor mindig csúszásmentes talpú, merev cipőt viseljen. Ez biztos állást nyújt, és véd a sérülések ellen.
3. Viseljen szemvédőt.

Az elektromos áramra és az akkumulátorra vonatkozó biztonsági tudnivalók

1. Kerülje a veszélyes környezetet. Ne használja a gépet nyirkos, nedves helyen, és ne tegye ki esőnek. A gépbe kerülő víz növeli az áramütés kockázatát.
2. Kizárólag a gyártó által meghatározott töltőtöltse újra. Egy bizonyos akkumulátortípushoz használható töltő más akkumulátortípussal való használata tűzveszélyt idézhet elő.
3. A szerszámgepeket kizárólag a meghatározott akkumulátorokkal használja. Egyéb akkumulátorok használata sérülés vagy tűz kockázatával járhat.
4. Az akkumulátor(oka)t ne dobja tűzbe. Az akkumulátor felrobbanhat. Nézzon utána, hogy a helyi törvények tartalmaznak-e különleges rendelkezéseket az ártalmatlanításra vonatkozóan.
5. Ne nyissa fel és ne vágja szét az akkumulátort. A kifolyt elektrolit korrózió hatású, továbbá a szemet és a bőrt károsíthatja. Lenyelése mérgezést okozhat.

A gép beindítása

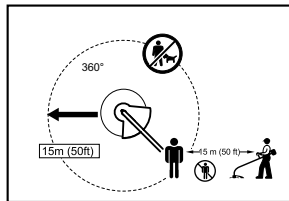

012858

1. Ügyeljen rá, hogy 15 méteres munkakörnyezetben ne legyenek gyerekek vagy más emberek, és figyeljen arra is, hogy állatok se legyenek a munkakörnyezetben. Ha mégis lennének, ne használja a gépet.
2. Használat előtt mindig ellenőrizze, hogy a gép biztonságosan üzemeltethető-e. Ellenőrizze, hogy a vágófej és a védőburkolat biztonságos-e, valamint a kapcsolórávasz/kar könnyen és megfelelően működik-e. Ellenőrizze a fogantyúk tiszta és száraz állapotát, valamint a be-/kikapcsoló kezelőszerv működését.

3. Használat előtt ellenőrizze, hogy a gépen nincs-e sérült alkatrész. Gondosan ellenőrizze a sérült védőszerkezeteket és részeket, hogy eldönthesse, vajon helyesen működnek-e és képesek-e rendeltetészerűen üzemelni. Ellenőrizze a mozgó részek illeszkedését, esetleges elakadását, az alkatrészek vagy szerelvények törését vagy bármely olyan körülményt, amely kihatással lehet a gép működésére. A sérült védőfelszerelést vagy alkatrészt megfelelő módon meg kell javítani vagy arra jogosult szervizben kicserélni, ha ez nincs ebben a használati utasításban másként leírva.
4. A motort csak akkor kapcsolja be, amikor keze és lába nincs a vágófej közelében.
5. A beindítás előtt ellenőrizze, hogy a vágószerző szám nem érintkezik kemény tárgyakkal, mint például ágakkal, kövekkel stb. mert máskülönb en a vágószerző szám forogni fog indításkor.

A használat módja

1. Soha ne működtesse a gépet sérült vagy eltávolított védőelemekkel.
2. A gépet kizárólag jó fény- és látási viszonyok között használja. Télen figyeljen a csúszós vagy nedves területekre, a jégre és a hóra (csúszásveszély). Mindig biztosan álljon a talajon.
3. Ügyeljen a vágófejre, mivel láb- és kézsérüléseket okozhat.
4. A kezét és lábát mindig tartsa távol a vágószerkezettől, és erre különösen ügyeljen a motor beindításakor.
5. Soha ne végezzen vágást derékmagasság fölött.
6. Ne álljon létrára a működő géppel.
7. Instabil felületen ne dolgozzon.
8. Munka közben ne vegyen fel instabil testhelyzetet. Mindig álljon biztosan es vigyázzon az egyensúlyára.
9. Lejtőn való munkavégzéskor mindig álljon biztosan a lábán.
10. Csak sétáljon, soha ne fusson a géppel.
11. Távolítsa el a munkaterületen található homokot, köveket, szegeket, stb. Az idegen tárgyak károsíthatják a vágószerző számot, illetve a gép kidobhatja azokat, súlyos sérülést okozva.
12. Soha ne érjen a mozgó veszélyes alkatrészekhez, mielőtt nem áramtalanította a gépet, és a veszélyes alkatrészek mozgása teljesen meg nem szűnt.
13. A vágószerző szám kövel vagy kemény tárggyal való ütközésekor azonnal állítsa le a motort és vizsgálja át a vágószerző számot.

14. A vágás elkezdése előtt a vágószerző számnak el kell érnie a teljes üzemi sebességet.
15. Munka közben a gépet mindig két kézzel tartsa. Használat közben sohas tartsa azt egy kézzel. Mindig biztosan álljon a talajon.
16. A munkavégzés során a géphez adott összes olyan védőfelszerelést használni kell, mint például a védőburkolatok.
17. Vészhelyzettől eltekintve, sohas ejtse le vagy dobja le a földre a gépet, mivel ez annak súlyos károsodásával járhat.
18. A gépet az egyik helyről a másikra való mozgatás során sohas húzza a talajon, mert ezzel kárt tehet benne.
19. Vegye ki az akkumulátort a szerző számból:
 - ha a gépet felügyelet nélkül hagyja;
 - mielőtt eltömődést szüntet meg;
 - ellenőrzés, tisztítás vagy a gépen való munkavégzés előtt;
 - mielőtt bármilyen beállítást végezne a gépen, tartozékokat cserélne rajta vagy tárolás céljából elhelyezné azt;
 - ha a gép szokatlan rezgését észleli;
 - a gép szállítása során.
20. A gépet ne erőltesse. Jobb munka végezhető vele, és kisebb a sérülés veszélye, ha azzal a tempóval használja, amelyre tervezték.

Karbantartási utasítások

1. A vágószerző szám állapotát és a védőburkolatokat át kell vizsgálni a munka megkezdése előtt.
2. Kapcsolja ki a motort, és vegye ki az akkumulátorcsomagot, mielőtt karbantartást, szerző számcserét, vagy a vágószerző szám tisztítását végezné.
3. Használat után vegye ki az akkumulátort a gépből, és ellenőrizze, hogy a gépen nincsenek-e sérülések.
4. Ellenőrizze, hogy a rögzítések nem lazultak-e meg, az alkatrészen nem sérültek-e, például a vágófejen nincsenek-e félig elvágott tárgyak.
5. Használaton kívül a gépet tárolja száraz helyen, és zárja el, hogy gyermekek ne férjenek hozzá.
6. Kizárólag a gyártó által javasolt alkatrészeket és tartozékokat használja.
7. Mindig ellenőrizze, hogy a szellőző nyílásokat nem tömítette-e el törmelék.
8. A gépet rendszeresen vizsgálja át, és tartsa karban, különösen használat előtt és után. A gép javíttatását kizárólag a kijelölt szervizzel végeztesse.
9. Tartsa a markolatokat szárazon, tisztán es olajtól , zsírtól mentesen.

ŐRIZZE MEG EZEKET AZ UTASÍTÁSOKAT.

△FIGYELMEZTETÉS:

NE HAGYJA, hogy a kényelem vagy a termék (többszöri használatból adódó) mind alaposabb ismerete váltsa fel az adott termékre vonatkozó biztonsági előírások szigorú betartását. A **HELYTELEN HASZNÁLAT** és a használati útmutatóban szereplő biztonsági előírások megszegése súlyos személyi sérülésekhez vezethet.

ENC007-11

FONTOS BIZTONSÁGI SZABÁLYOK

AZ AKKUMULÁTORRA VONATKOZÓAN

1. Az akkumulátor használata előtt tanulmányozza át az akkumulátortöltőn (1), az akkumulátoron (2) és az akkumulátorral működtetett terméken (3) olvasható összes utasítást és figyelmeztető jelzést.
2. Ne szerelje szét az akkumulátort.
3. Ha a működési idő nagyon lerövidült, azonnal hagyja abba a használatot. Ez a túlmelegedés, esetleges égések és akár robbanás veszélyével is járhat.
4. Ha elektrolit kerül a szemébe, mossa ki azt tiszta vízzel és azonnal keresen orvosi segítséget. Ez a látásának elvesztését okozhatja.
5. Ne zárja rövide az akkumulátort:
 - (1) Ne érjen az érintkezőkhöz elektromosan vezető anyagokkal.
 - (2) Ne tárolja az akkumulátort más fémtárgyakkal, mint pl. szegekkel, érmékkel, stb. egy helyen.
 - (3) Ne tegye ki az akkumulátort víznek vagy esőnek.

Az akkumulátor rövidzárlata nagy áramerősséget, túlmelegedést, égéseket, sőt akár meghibásodást is okozhat.

6. Ne tárolja a szerszámot vagy az akkumulátort olyan helyen, ahol a hőmérséklet elérheti vagy meghaladhatja az 50 ° C-ot (122 ° F).
7. Ne égesse el az akkumulátort még akkor sem, ha az komolyan megsérült vagy teljesen elhasználódott. Az akkumulátor a tűzben felrobbanhat.
8. Vigyázzon, nehogy leejtse vagy megüsse az akkumulátort.
9. Ne használjon sérült akkumulátort.
10. A készülékben található lítium-ion akkumulátorok veszélyes anyagnak minősülnek.

Kereskedelmi szállítás (pl. külső fél, szállítmányozási vállalat megbízása) esetén be kell tartani a csomagoláson és a címkéken feltüntetett különleges előírásokat.

A szállítandó cikk előkészítésével kapcsolatban forduljon a veszélyes anyagok szállítási szakértőjéhez. Tartsa be az esetleg részletesebb állami előírásokat is.

Fedje le szigetelőszalaggal vagy hasonlóval a szabadon álló érintkezőket, és helyezze el úgy az akkumulátorokat, hogy azok ne mozdulhassanak el a csomagolásukban.

11. Az akkumulátor ártalmatlanításakor tartsa be a helyi előírásokat.

ŐRIZZE MEG EZEKET AZ UTASÍTÁSOKAT.

△ VIGYÁZAT: Kizárólag eredeti Makita akkumulátorokat használjon.

Ha nem eredeti Makita akkumulátort vagy átalakított akkumulátort használ, az akkumulátor felrobbanhat, ami tüzet, személyi sérülést és károkat okozhat. Ez továbbá a Makita szerszám és töltő Makita-garanciájának elvesztését is maga után vonja.

Típek a maximális élettartam eléréséhez

1. Töltse fel az akkumulátort még mielőtt teljesen lemerülne.
Mindig kapcsolja ki a szerszámot és töltse fel az akkumulátort amikor érzi, hogy csökkent a szerszám teljesítménye.
2. Soha ne töltse újra a teljesen feltöltött akkumulátort.
A túltöltés csökkenti az akkumulátor élettartamát.
3. Az akkumulátort szobahőmérsékleten töltse 10 ° C - 40 ° C (50 ° F - 104 ° F) közötti hőmérsékleten. Hagyja, hogy a forró akkumulátor lehűljön, mielőtt elkezdi azt feltölteni.
4. Töltse fel az akkumulátort, ha hosszabb ideig (több mint hat hónapig) nem használja.

ALKATRÉSZEK LEÍRÁSA

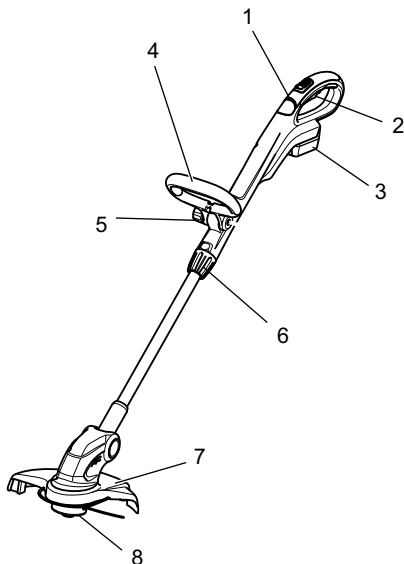

1	Jelzőlámpa	5	Szorítóanya
2	Kapcsoló kioldógomb	6	Markolatrögzítő
3	Akkumulátor	7	Védőburkolat
4	Elülső fogantyú	8	Nejlonszálás vágófej

013641

MŰKÖDÉSI LEÍRÁS

⚠ FIGYELMEZTETÉS:

- **Beállítás vagy ellenőrzés előtt feltétlenül kapcsolja ki a szerszámot, és vegye ki belőle az akkumulátort.** Ennek elmulasztása véletlen elindulással és súlyos személyi sérülésekkel járhat.

Az akkumulátor behelyezése és eltávolítása

Fig.1

⚠ VIGYÁZAT:

- Mindig kapcsolja ki az eszközt, mielőtt behelyezi vagy eltávolítja az akkumulátort.
- **Az akkumulátort és a szerszámot tartsa erősen, amikor az akkumulátort a szerszámmra helyezi vagy eltávolítja arról.** Amennyiben nem így jár el, a szerszám vagy az akkumulátor a kezéből kicsúszhat és megsérülhet, illetve személyi sérülést okozhat.

Az akkumulátoregység kivételéhez nyomja be az akkumulátoregység elején található gombot, és tolja ki az egységet.

Az akkumulátor beszereléséhez illessze az akkumulátor nyelvét a burkolaton található vágatba és csúsztassa a helyére. Egészen addig tolja be, amíg egy kis kattánással a helyére nem ugrik. Ha látható a piros rész a gomb felső oldalán, akkor a gomb nem kattant be teljesen.

⚠ VIGYÁZAT:

- Mindig tolja be teljesen az akkumulátort, amíg a piros rész el nem tűnik. Ha ez nem történik meg, akkor az akkumulátor kieshet a szerszámból, és Önnek vagy a környezetében másnak sérülést okozhat.
- Ne erőltesse be az akkumulátort. Ha az akkumulátor nem csúszik be könnyedén, akkor nem megfelelően lett behelyezve.

Akkumulátorvédő rendszer (lítiumion akkumulátor csillag jelzéssel)

Fig.2

A csillag jelzéssel ellátott lítiumion akkumulátorok akkumulátorvédő rendszerrel vannak felszerelve. A rendszer automatikusan lekapcsolja a szerszám áramellátását, így megnöveli az akkumulátor élettartamát.

A szerszám használat közben automatikusan leáll, ha a szerszám és/vagy az akkumulátor a következő helyzetbe kerül:

- Túlterhelt:
A szerszámot úgy működteti, hogy az szokatlanul erős áramot vesz fel. Ilyenkor engedje fel a szerszám kioldókapcsolóját és állítsa le azt az alkalmazást, amelyik a túlterhelést okozza. Ezután húzza meg ismét a kioldókapcsolót, és indítsa újra a szerszámot.
Ha a szerszám nem indul el, az akkumulátor túlhevült. Ilyenkor hagyja kihűlni az akkumulátort, mielőtt ismét meghúzná a kioldókapcsolót.
- Az akkumulátor töltöttsége alacsony:
Az akkumulátor fennmaradó töltöttsége túl alacsony, a szerszámot nem tudja működtetni. Ilyenkor távolítsa el, és töltsse fel az akkumulátort.

Az akkumulátor töltöttségének jelzése

(Csak a "B" végződésű modellszámmal rendelkező akkumulátorok esetén.)

Fig.3

Nyomja meg az akkumulátor ellenőrző gombját a töltöttség jelzéséhez. A jelzőfények néhány másodpercre kigyulladnak.

Töltöttségjelző lámpa			Töltöttség:
Világító lámpa	KI	Villogó lámpa	
■	□	▧	75 - 100 %
■	■	□	50 - 75 %
■	■	□	25 - 50 %
■	□	□	0 - 25 %
▧	□	□	Töltsse fel az akkumulátort.
■	■	□	Előfordulhat, hogy az akkumulátor meghibásodott.
□	□	■	

015658

MEGJEGYZÉS:

- Az adott munkafeltételektől és a környezet hőmérsékletétől függően a jelzett töltöttségi szint némileg eltérhet a tényleges töltöttségi szinttől.

Indító kapcsoló működése

△FIGYELMEZTETÉS:

- **Mielőtt behelyezi az akkumulátort a szerszámba, mindig ellenőrizze, hogy a kioldókapcsoló hibátlanul működik, és felengedéskor az „OFF” (KI) helyzetbe tér. Ne húzza túlzott erővel a kioldókapcsolót úgy, hogy előzőleg nem nyomta be a reteszkiloldó gombot. Ez a kapcsoló törését okozhatja. A hibás kapcsolóval működő szerszámgép fölött a kezelő elveszítheti az uralmat, és a szerszámgép súlyos személyi sérülést okozhat.**

Fig.4

Egy kireteszelőgomb szolgál annak elkerülésére, hogy a kioldókapcsolót véletlenül meghúzzák.

A szerszám bekapcsolásához nyomja le a kireteszelőgombot és húzza meg a kioldókapcsolót. Leállításhoz engedje fel a kioldókapcsolót.

Jelzőlámpa

Fig.5

A szerszám működtetésekor a jelzőfény utal az akkumulátor töltöttségi állapotára.

A jelzőfény akkor is pirosan világít, ha a szerszám túlterhelés alatt van és megáll.

Lásd az alábbi táblázatot a lámpa által jelzett állapottal és elvégzendő lépésekkel kapcsolatban.

Jelzőlámpa	Állapot	Teendő
A jelzőfény pirosan villog.	Jelzi, hogy itt az idő az akkumulátor cseréjére, mert az akkumulátor töltöttsége lecsökkent.	Minél előbb töltsse fel az akkumulátort.
A jelzőfény piros színnel kezd világítani (1. megjegyzés)	Ez a funkció akkor lép működésbe, amikor az akkumulátor majdnem lemerült. Ekkor a szerszám azonnal leáll.	Töltsse fel az akkumulátort.
A jelzőfény piros színnel kezd világítani (1. megjegyzés)	Túlterhelés miatti automatikus leállítás.	Kapcsolja ki a szerszámot.

1. megjegyzés A munkakörnyezet hőmérsékletétől és az akkumulátor állapotától függ, hogy a jelzőfény mikor kezd világítani.

012443

A tengely hosszának beállítása

▲FIGYELMEZTETÉS:

- A tengely beállítása előtt engedje el a ravaszkapcsolót, és vegye ki az akkumulátort a fűkaszából. A ravasz kioldásának, valamint az akkumulátor eltávolításának elmulasztása személyi sérüléshez vezethet.

Fig.6

A tengely hosszának beállításához fordítsa el a markolatot az óramutató járásával ellentétes irányban, majd a tengely húzásával vagy tolásával állítsa be a kívánt hosszt.

Nejlonszálás vágófej

MEGJEGYZÉS:

- Az ütogetéses adagolás álló nejlonszálás vágófej esetében nem működik megfelelően.

Fig.7

A nejlonszálás vágófej egyszálás, ütogetésre nejlonszálat adagoló mechanizmusból áll.

A nejlonszál adagolásához a szerszám forgása közben ütogetse a talajhoz a nejlonszálás vágófejét. Adagolás közben a védőburkolaton elhelyezett vágókés automatikusan a megfelelő hosszúságra vágja a nejlonszálat.

MEGJEGYZÉS:

- Ha a nejlonszál adagolása a fej ütogetésekor nem történik meg, akkor „A nejlonszálás vágófej be- és kiszérése”, illetve a „Új nejlonszál felcsévézése az orsóra” című részben leírt utasításoknak megfelelően tekerje vissza/cserélje ki a nejlonszálat.
- Ne ütogetse a gépet beton vagy aszfalt felülethez. Az ilyen felületre történő ütogetés a gép sérülését okozhatja.

ÖSSZESZERELÉS

▲FIGYELMEZTETÉS:

- Bármilyen munkavégzés előtt feltétlenül kapcsolja ki a szerszámot, és vegye ki belőle az akkumulátort.** Ennek elmulasztása véletlen elindulással és súlyos személyi sérülésekkel járhat.
- A gépet kizárólag akkor indítsa be, ha az teljesen össze van szerelve.** A részlegesen összeszerelt gép használata súlyos sérüléseket okozhat.

Az elülső markolat felszerelése

Fig.8

Helyezze az elülső markolatot a markolatartóra, majd az ábrán látható módon rögzítse a fűkaszához mellékelt hatlapfejű csavar és szorítóanya segítségével. A hatlapfejű csavart a hatlapfejű nyílással ellátott oldalról kell behelyezni, míg a szorítóanyát a másik oldalon kell felhelyezni.

MEGJEGYZÉS:

- Az elülső markolat rögzítési felületén egy széltől szélíg erő nyílás található. A nyílás segítségével egyszerűen felszerelheti az elülső markolatot a markolattartóra.

Az elülső markolat szöge állítható. A markolat szögének beállításához lazítsa meg a szorítóanyát, állítsa a markolatot a munkavégzéshez megfelelő szögbe, majd az óramutató járásával megegyező irányban, szilárdan szorítsa meg az anyát.

A védőburkolat felszerelése

⚠VIGYÁZAT:

- **A védőburkolat felszerelése közben ügyeljen arra, hogy ne érjen a védőburkolaton lévő nejlonszálvágókéshez.** A vágókés érintése személyi sérülést okozhat.

Fig.9

A motorházra helyezve szerelje fel a védőburkolatot ügyelve arra, hogy ne csipje be a nejlonszálat a védőburkolat és a motorház közé, majd két csavarral rögzítse a burkolatot. A fűkasza beindítása előtt vegye le a nejlonszálvágóról a vágófejburkolatot.

A nejlonszálás vágófej be- és kiserelése

⚠FIGYELMEZTETÉS:

- **A nejlonszálás vágófej (a továbbiakban ez az orsófedelelet és az orsót együtt jelenti) be-, illetve kiserelése előtt győződjön meg arról, hogy a gép ki van kapcsolva, és az akkumulátor el van távolítva a gépből.** A gép kikapcsolásának és az akkumulátor eltávolításának elmulasztása súlyos személyi sérülésekkel járhat.

⚠VIGYÁZAT:

- **A nejlonszálás vágófej felszerelése vagy leszerelése közben ügyeljen arra, hogy ne érjen a védőburkolaton lévő nejlonszálvágókéshez.** A vágókés érintése személyi sérülést okozhat.

Fig.10

Fig.11

A nejlonszálás vágófej (orsó és orsófedél) fűkaszából történő kisereléséhez az orsófedél mindkét oldalán erősen nyomja meg a füleket, majd emelje fel a vágófejet.

Fig.12

MEGJEGYZÉS:

- Ügyeljen arra, hogy az orsótartó belsejében be legyen szerelve a rugó.

Egy új nejlonszállal feltekeret vágófej (orsó és orsófedél) fűkaszába történő beszereléséhez illessze a nejlonszálfuratot a vágófej illesztőnyílásában található horonyhoz, majd kattanásig nyomja össze.

Új nejlonszál felcsévélése az orsóra

Fig.13

Vegye ki az orsót az orsófedélből, és vegye le a maradék nejlonszálat az orsóról.

Fig.14

Illessze a nejlonszálat az ábrán látható rögzítőbe.

Fig.15

Szorosan csévélje fel az orsó köré az orsón látható nyíl irányába úgy, hogy a nejlonszál felszine végig egyenletes legyen a csévélési terület mentén.

Fig.16

Ideiglenesen rögzítse a nejlonszálat az ábrán látható nyílásba.

Fig.17

Fűzze át a nejlonszálat az orsófedélen található nejlonszálfuraton.

Fig.18

A nejlonszálás vágófej felszerelését követően ellenőrizze, hogy az orsó megnyomásakor és a nejlonszál meghúzásakor kijön-e a nejlonszál.

ÜZEMELTETÉS

A válszj felhelyezése

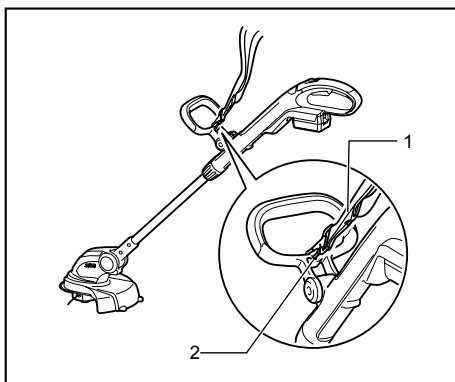

1. Válszj
2. Övtartó

012395

Akassa a válszját az elülső markolaton található furatba.

ÜZEMELTETÉS

⚠VIGYÁZAT:

- **Ne egyszerre vágja le a magas fűvet.** A magas fű egyszerre, a gyökér közelében történő vágásakor a fű a fűkasza motororsójába akadhat, ami a motor túlterheléséhez és a fűkasza meghibásodásához vezethet.

Fig.19

Fig.20

⚠VIGYÁZAT:

- **A fűkasza használatakor az orsó ne érjen a talajfelszínhez.** Ha az orsó a talajhoz ér, az a motor túlterheléséhez és a szegélyvágó meghibásodásához vezethet.

Fig.21

⚠VIGYÁZAT:

- Ne erőltesse a fűkasztát sűrű fűbe.

Fig.22

⚠VIGYÁZAT:

- Ne használja úgy a fűkasztát, mintha földet ásna vele.

A fű vágása fa, betontömb, téglá vagy kerti kő közelében

Fig.23

Tartsa a fűkasztát vízszintes helyzetben úgy, hogy ne érjen a talaj felszínéhez, és úgy végezze a fű vágását, mintha a talajt ütogetni a nejlonszál végével. Ennél a műveletnél finom előrehaladás szükséges, mert a nejlonszál a szokásosnál gyorsabban használódik el.

MEGJEGYZÉS:

- Ha a fűkasza a perem vágása vagy hasonló munkavégzés során túl közel kerül egy fához, betontömbhöz, téglához, kerti kőhöz vagy hasonló tárgyhoz, akkor a nejlonszál az orsófedélen belül egy köztes pontban elszakadhat. Ilyen esetben vegye ki a nejlonszálat az orsófedélel, majd állítsa be újra a szálat megfelelően a „A nejlonszálás vágófej be- és kiszerezése”, illetve az „Új nejlonszál felcsévélése az orsóra” című részeknél leírtak szerint. A művelettel a nejlonszál végét használva érhető el a legjobb eredmény, ezért javasolt a gépet a fától, betontömbtől, téglától, kerti kőtől vagy hasonló tárgytól 5 cm-nél távolabb tartani.

Indítsa be a fűkasztát, mielőtt a levágandó füves területhez érne.

A fűvet a nejlonszál végével vágja, lassan jobbról balra mozgatva a fűkasztát, a talajfelszínhez képest körülbelül 30 ° -kal megdöntve a gépet.

Magas fű vágásakor a vágást mindig felülről kezdve, rétegenként, rövid szakaszokban végezze.

A gép szegélynyíróként történő használata

Fig.24

A gép szegélynyíróként történő használata lehetővé teszi a betontömb, téglá vagy hasonló tárgy körüli vágást.

Fig.25

A gép szegélynyíróként történő használatához fogja egyik kezébe a fűkasza tengelyét, majd a markolat óramutató járásával ellentétes irányú elforgatásával lazítsa meg a tengelyt. Fordítsa el a tengelyt a motorházhoz képest 180 ° -kal, majd forgassa el a markolatot az óramutató járásával megegyező irányban, amíg nem rögzül.

MEGJEGYZÉS:

- Elforgatás előtt a tengelyt teljesen össze kell tolni vagy szét kell húzni.
- A szegélynyíró pozícióba állítást követően ellenőrizze a motorház és a tengely rögzített helyzetét.

Fig.26

A kész vágás megfelelő minőségének biztosítása érdekében szegélynyíráskor párhuzamosan haladjon a vágni kívánt szegéllyel.

Szűk helyen vagy lejtőn történő fűnyírás

⚠FIGYELMEZTETÉS:

- Lejtőn történő fűnyírásakor ügyeljen a vágófej körüli részből kidobott kövekre, fűre vagy egyéb idegen tárgyakra.
- Lejtőn végzett fűnyírásakor ügyeljen arra, hogy mindig biztosan álljon a talajon.

Fig.27

A szűk, korlátozott magasságú helyen, például fa palló vagy hasonló alatt történő munkavégzés megkönnyítése érdekében nyomja be a reteszelőgombot, majd hajtsa le a vágófejet úgy, hogy a tengely a talajfelszínnel párhuzamos legyen. A vágófej szögének megfelelő beállítása ugyanígy segít a lejtőn végzett vágáskor.

KARBANTARTÁS

⚠FIGYELMEZTETÉS:

- **Ellenőrzés vagy karbantartás előtt feltétlenül kapcsolja ki a szerszámot, és vegye ki belőle az akkumulátort.** Ennek elmulasztása véletlen elindulással és súlyos személyi sérülésekkel járhat.

MEGJEGYZÉS:

Soha ne használjon gázolajt, benzint, hígítót, alkoholt vagy hasonló anyagokat. Ezek elszineződést, alakvesztést vagy repedést okozhatnak.

A termék BIZTONSÁGÁNAK és MEGBÍZHATÓSÁGÁNAK fenntartásához, a javításokat, bármilyen egyéb karbantartást vagy beszbályozást a Makita Autorizált Szervizközpontoknak kell végrehajtaniuk, mindig Makita pótalkatrészek használatával.

OPCIONÁLIS KIEGÉSZÍTŐK

⚠VIGYÁZAT:

- Ezek a tartozékok vagy kellékek ajánlottak az Önnek ebben a kézikönyvben leírt Makita szerszámaéhoz. Bármely más tartozék vagy kellék használata személyes veszélyt vagy sérülést jelenthet. A tartozékokat vagy kellékeket használja csupán annak kifejezett rendeltetésére.

Ha bármilyen segítségre vagy további információkra van szüksége ezekkel a tartozékokkal kapcsolatban, keresse fel a helyi Makita Szervizközpontot.

- Nejlonszálás vágófej
- Nejlonszálak
- Vállheveder
- Védőszemüveg
- Eredeti Makita akkumulátor és töltő

MEGJEGYZÉS:

- A listán felsorolt néhány kiegészítő megtalálható az eszköz csomagolásában standard kiegészítőként. Ezek országonként eltérőek lehetnek.

SLOVENSKÝ (Pôvodné pokyny)

Vysvetlenie všeobecného zobrazenia

1-1. Červený indikátor	7-1. Nylonová sečná hlava	12-3. Pružina
1-2. Tlačidlo	8-1. Predné drážadlo	12-4. Držiak cievky
1-3. Kazeta akumulátora	8-2. Upínacia matica	14-1. Nylonová struna
2-1. Označenie hviezdičkou	8-3. Šesťboká skrutka	14-2. Pridržiavač konca nylonovej struny
3-1. Indikátory	9-1. Chránič	18-1. Cievka
3-2. Tlačidlo CHECK	9-2. Skrutky	18-2. Nylonová struna
4-1. Tlačidlo odomknutia	9-3. Kryt noža	25-1. Kryt motora
4-2. Spúšť	12-1. Očko s otvorom na nylonovú strunu	25-2. Svorka
5-1. Kontrolka	12-2. Drážka na porte na inštaláciu nylonovej sečnej hlavy	27-1. Blokovacie tlačidlo
6-1. Hriadeľ		
6-2. Svorka		









TECHNICKÉ ÚDAJE

Model	DUR141		DUR181	
Otáčky naprázdno	6000 min ⁻¹		7800 min ⁻¹	
Celková dĺžka	1229 mm - 1433 mm		1229 mm - 1433 mm	
Priemer rezu v prípade nylonovej sečnej hlavy	260 mm		260 mm	
Hmotnosť netto	2,8 kg	3,0 kg	2,9 kg	3,1 kg
Menovité napätie	Jednosmerný prúd 14,4 V		Jednosmerný prúd 18 V	
 Štandardné kazety akumulátorov Výstraha: Používajte jedine uvedené kazety akumulátorov.	BL1415 / BL1415N	BL1430 / BL1430B / BL1440 / BL1450	BL1815 / BL1815N / BL1820 / BL1820B	BL1830 / BL1830B / BL1840 / BL1840B / BL1850 / BL1850B / BL1860B

- Vzhľadom k neustálemu výskumu a vývoju tu uvedené technické údaje podliehajú zmenám bez upozornenia.
- Technické špecifikácie a typ akumulátora sa môžu v rámci jednotlivých krajín líšiť.
- Hmotnosť s akumulátorom podľa postupu EPTA 01/2003

Symbols

Nižšie sú uvedené symboly, s ktorými sa môžete pri použití nástroja stretnúť. Je dôležité, aby ste skôr, než s ním začnete pracovať, pochopili ich význam.

-  • Venujte veľkú pozornosť a dávajte pozor.
-  • Prečítajte si návod na obsluhu.
-  • Nebezpečenstvo; dávajte pozor na odhodené predmety.
-  • Vzdialenosť medzi náradím a okolostojacimi musí byť aspoň 15 m.
-  • Zabráňte prístupu okolostojacích osôb.
-  • Dodržiavajte aspoň 15 m vzdialenosť.
-  • Zabráňte spätnému nárazu.
-  • Používajte prilbu, okuliare a chrániče sluchu.
-  • Používajte ochranné rukavice.

END017-4



- Používajte pevnú obuv s nekĺzavou podrážkou. Odporúča sa používanie bezpečnostnej obuvi s oceľovou špičkou.
- Nevystavujte účinkom vlhkosti.
- Maximálne povolené otáčky náradia.
- Len pre štáty EÚ
Nevyhadzujte elektrické zariadenia alebo batériu do komunálneho odpadu! Podľa európskej smernice o nakladaní s použitými elektrickými a elektronickými zariadeniami a smernice o batériách a akumulátoroch a ich implementovaní, ako aj podľa zodpovedajúcich ustanovení právnych predpisov jednotlivých krajín, je nutné elektrické zariadenia a batérie po skončení ich životnosti triediť a odovzdať na zberné miesto vykonávajúce environmentálne kompatibilné recyklovanie.

Hluk

Typická hladina akustického tlaku pri záťaži A určená podľa EN786:

Model DUR141

Hladina akustického tlaku (L_{pA}): 75 dB (A)
 Hladina akustického výkonu (L_{WA}): 83,7 dB (A)
 Odchýlka (K): 2,5 dB (A)

Model DUR181

Hladina akustického tlaku (L_{pA}): 82 dB (A)
 Hladina akustického výkonu (L_{WA}): 88,5 dB (A)
 Odchýlka (K): 2,5 dB (A)

Používajte chrániče sluchu**Vibrácie**

Celková hodnota vibrácií bola stanovená podľa EN786:

Emisie vibrácií (a_h): 2,5 m/s² alebo menej
 Odchýlka (K): 1,5 m/s²

- Deklarovaná hodnota emisií vibrácií bola meraná podľa štandardnej kúšobnej metódy a môže sa použiť na porovnanie jedného náradia s druhým.
- Deklarovaná hodnota emisií vibrácií sa môže použiť aj na predbežné posúdenie vystavenia ich účinkom.

⚠VAROVANIE:

- Emisie vibrácií počas skutočného používania elektrického náradia sa môžu odlišovať od deklarovanej hodnoty emisií vibrácií, a to v závislosti na spôsoboch používania náradia.
- Nezabudnite označiť bezpečnostné opatrenia s cieľom chrániť obsluhu, a to tie, ktoré sa zakladajú na odhade vystavenia účinkom v rámci reálnych podmienok používania (berúc do úvahy všetky súčasti prevádzkového cyklu, ako sú doby, kedy je náradie vypnuté a kedy beží bez zaťaženia, ako dodatok k dobe zapnutia).

Len pre európske krajiny**Vyhľadanie o zhode so smernicami Európskeho spoločenstva**

Spoločnosť Makita vyhlasuje, že nasledovné strojné zariadenie(a):

Označenie zariadenia:
 Akumulátorová strunová kosačka
 Číslo modelu / Typ: DUR141, DUR181
 Technické špecifikácie: pozrite si tabuľku „TECHNICKÉ ÚDAJE“.

Je v zhode s nasledujúcimi európskymi smernicami:

2000/14/ES, 2006/42/ES

Sú vyrobené podľa nasledovných noriem a štandardizovaných dokumentov:

EN60745, EN60335, EN50636

Technická dokumentácia podľa smernice 2006/42/ES je k dispozícii na adrese:

Makita, Jan-Baptist Vinkstraat 2, 3070, Belgicko

Postup posúdenia zhody, ako vyžaduje smernica 2000/14/ES, bol zrealizovaný podľa prílohy VI.

Oboznámený orgán:

TÜV Rheinland LGA Products GmbH
 Tillystraße 2
 90431 Nürnberg, Nemecko
 Identifikačné č. 0197

Model DUR141

Meraná hladina akustického výkonu: 83,7 dB (A)
 Garantovaná hladina akustického výkonu: 85 dB (A)

Model DUR181

Meraná hladina akustického výkonu: 88,5 dB (A)
 Garantovaná hladina akustického výkonu: 91 dB (A)

1.10.2015



000331

Yasushi Fukaya
 Riaditeľ

Makita, Jan-Baptist Vinkstraat 2, 3070, Belgicko

DÔLEŽITÉ BEZPEČNOSTNÉ POKYNY

⚠ VÝSTRAHA! Prečítajte si všetky bezpečnostné výstrahy a pokyny. Nedodržovanie výstrah a pokynov môže mať za následok zasiahnutie elektrickým prúdom, požiar a/alebo vážne zranenie.

Všetky pokyny a inštrukcie si odložte pre prípad potreby v budúcnosti.

1. Oboznámte sa s ovládačmi a správnym používaním zariadenia.
2. Sečné prvky pokračujú v otáčaní aj po vypnutí motora.
3. Strojné zariadenie nikdy nedovoľte používať deťom ani ľuďom, ktorí neboli oboznámení s pokynmi na používanie tohto strojného zariadenia.
4. Zastavte používanie strojného zariadenia, pokiaľ stoja v blízkosti osoby, hlavne deti, alebo zvieratá.
5. Strojné zariadenie prevádzkujte len pri dennom svetle alebo pri dobrom umelom osvetlení.

6. Pred používaním strojného zariadenia a po každom náraze skontrolujte príznaky opotrebovania alebo poškodenia a v prípade potreby opravte.
7. Dávajte pozor na poranenia zariadením namontovaným a slúžiacim na odseknutie dĺžky struny. Po vysunutí novej struny vždy strojné zariadenie pred zapnutím vráťte do jeho štandardnej prevádzkovej polohy.
8. Nikdy nemontujte kovové rezné prvky.
9. Toto zariadenie nie je určené na používanie osobami (vrátane detí) so zníženými fyzickými, zmyslovými alebo mentálnymi schopnosťami, alebo osobami s nedostatočnými skúsenosťami a znalosťami, a to dokiaľ nepracujú pod dozorom alebo na základe pokynov o používaní zariadenia vydaných od osoby zodpovednej za ich bezpečnosť. V prípade detí je treba dohliadať na to, aby sa so zariadením nehrali.
10. Náradie používajte s maximálnou opatnosťou a pozornosťou.
11. S náradím pracujte, len ak ste v dobrom fyzickom stave. Všetky úkony vykonávajte pokojne a opatrne. Používajte bežný úsudok a uvedomte si, že obsluha alebo používateľ sú zodpovední za nehody alebo nebezpečenstvá spôsobené ostatným ľuďom, alebo za škody na ich majetku.
12. Náradie nikdy neprevádzkujte, pokiaľ ste unavení, cítite sa chorý, alebo ste pod vplyvom alkoholu alebo drog.
13. Pokiaľ sa v prípade náradia vyskytnú príznaky neštandardnej prevádzky, náradie okamžite vypnite.

Určené použitie náradia

1. Používajte správne náradie. Akumulátorová strunová kosačka je určená len na kosenie trávy a buriny. Zariadenie sa nesmie používať na žiadny iný účel, iba na strihanie živých plotov, pretože by mohlo dôjsť k zraneniu.

Osobné ochranné pomôcky

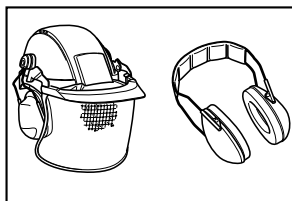

010820

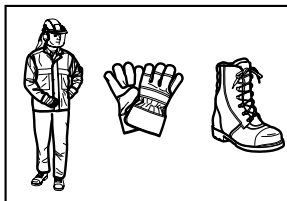

010821

1. Správne sa oblečte. Používaný odev by mal byť funkčný a vhodný, t.j. mal by byť utiahnutý, avšak nemal by spôsobovať blokovanie pohybu. Nenoste šperky ani odev, ktorý by sa mohol zachytiť do vysokej trávy. Ak máte dlhé vlasy, noste ochrannú pokrývku vlasov.
2. Pri práci s náradím vždy používajte pevnú obuv s nekĺzavou podrážkou. Takáto obuv chráni pred poraneniami a zabezpečuje dobrý postoj.
3. Používajte ochranné okuliare a štíty.

Elektrická bezpečnosť a bezpečnosť pri používaní akumulátora

1. Vyhnite sa nebezpečným prostrediam. Náradie nepoužívajte vo vlhkých a mokrych prostrediach, ani ho nevystavujte účinkom dažďa. Ak do náradia vnikne voda, zvýši sa tým riziko zasiahnutia elektrickým prúdom.
2. Nabíjajte iba nabíjačkou určenou výrobcom. Nabíjačka vhodná pre jeden typ akumulátora môže pri inom type akumulátora spôsobiť riziko vzniku požiaru.
3. Elektrické náradie používajte iba s príslušným typom akumulátora. Použitie iného typu akumulátora môže spôsobiť riziko vzniku požiaru a úrazu.
4. Akumulátor(y) nezneškodňujte vhodným do ohňa. Článok môže vybuchnúť. Informácie o možných zvláštnych predpisoch ohľadne zneškodnenia nájdete v miestnych zákonoch.
5. Akumulátor(y) neatvárajte ani neznehodnocujte. Uvoľnený elektrolyt je leptavý a môže spôsobiť poškodenie zraku alebo pokožky. V prípade prehltnutia môže byť jedovatý.

Spustenie náradia

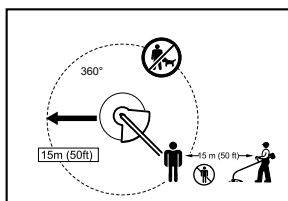

012858

1. Presvedčte sa, že v rámci pracovného dosahu 15 metrov (50 stôp) sa nenachádzajú deti alebo ľudia, a taktiež dávajte pozor na zvieratá nachádzajúce sa v okolí pracoviska. V opačnom prípade prestaňte náradie používať.
2. Pred použitím vždy skontrolujte, že náradie je na prevádzku bezpečné. Skontrolujte bezpečnosť sečného náradia a chrániča, ako aj jednoduchú a správnu činnosť vypínača/páčky. Zabezpečte, aby boli rukoväti čisté a suché a skontrolujte funkciu zapnutia/vypnutia pomocou vypínača.
3. Pred ďalším používaním náradia skontrolujte poškodené súčasti. Chránič alebo ďalšie súčasti, ktoré sú poškodené je potrebné dôkladne skontrolovať, aby sa určilo, či budú fungovať správne a či budú vykonávať určenú funkciu. Skontrolujte zarovnanie pohyblivých dielov, viaznutie pohyblivých dielov, zlomenie dielov, montovanie a všetky ostatné podmienky, ktoré by mohli ovplyvniť prevádzku. Chránič alebo iné poškodené diely treba správne opraviť alebo vymeniť v autorizovanom servisnom stredisku, pokiaľ nie je v tomto návode uvedené inak.
4. Motor zapínajte jedine v prípade, pokiaľ máte ruky a nohy v dostatočnej vzdialenosti od sečného náradia.
5. Pred spustením sa presvedčte, že sa sečné náradie nedotýka tvrdých predmetov, ako sú vetvy, kamene atď., pretože po naštartovaní dôjde k otáčaniu sečného náradia.

Spôsob prevádzky

1. Nikdy neprevádzkujte strojné zariadenie, ktoré má poškodené chrániče alebo zariadenie bez nasadených chráničov.
2. Náradie používajte jedine pri dobrom osvetlení a viditeľnosti. Počas zimného obdobia dávajte pozor na klzké alebo mokré plochy, ľad a sneh (riziko pošmyknutia). Vždy zachovávajte bezpečný postoj.
3. Dávajte pozor na poranenie nôh a rúk spôsobené sečným náradím.
4. Ruky ani nohy nikdy nestrkajte do blízkosti sečných prvkov, a to hlavne pri zapínaní motora.
5. Nikdy nekoste nad výškou drieku.
6. Náradie nikdy nespúšťajte stojac na rebríku.
7. Nikdy nepracujte na nestabilných povrchoch.
8. Nadmerne sa nenakláňajte. Vždy stojte pevne a udržiavajte rovnováhu.
9. Na svahoch vždy zaujmite stabilný postoj.
10. Chodte, nikdy nebežte.
11. Z pracovného dosahu odstráňte piesok, kamene, klice atď. Cudzie predmety môžu poškodiť sečné náradie a môžu byť odhodnené s dôsledkom vážneho poranenia.

12. Pred odpojením strojného zariadenia od siete a pred úplným zastavením pohyblivých nebezpečných častí sa nikdy pohyblivých nebezpečných častí nedotýkajte.
13. Pokiaľ sečné náradie narazí na kameň alebo iný tvrdý predmet, okamžite vypnite motor a skontrolujte sečné náradie.
14. Pred vykonávaním kosenia musí sečné náradie dosiahnuť plné prevádzkové otáčky.
15. Počas prevádzky náradie vždy držte oboma rukami. Počas používania nedržte náradie iba jednou rukou. Vždy zachovávajte bezpečný postoj.
16. Všetky ochranné zariadenia, ako sú chrániče, dodávané s náradím sa musia počas prevádzky používať.
17. Okrem núdzových prípadov nikdy náradie nenechajte spadnúť na zem, ani ho nehádzte na zem, pretože by mohlo dôjsť k vážnemu poškodeniu náradia.
18. Nikdy náradie pri premiestňovaní z miesta na miesto neťahajte po zemi; pokiaľ ho budete premiestňovať týmto spôsobom, mohlo by sa poškodiť.
19. Vždy z náradia vyberte akumulátor:
 - vždy, keď náradie nechávate bez dozoru;
 - pred odstránením zablokovania;
 - pred kontrolou, čistením alebo prácou na náradí;
 - pred vykonávaním akýchkoľvek nastavení, výmene príslušenstva alebo uskladnením;
 - vždy keď náradie začne nezvyčajne vibrovať;
 - pri každej preprave náradia.
20. Náradie nepreťažujte. Pri hodnotách, na ktoré bolo navrhnuté bude vykonávať svoju činnosť lepšie a s menšou pravdepodobnosťou vzniku rizika alebo poranení.

Pokyny ohľadne údržby

1. Pred začiatkom práce sa musí skontrolovať stav sečného náradia a ochranných pomôcok.
2. Pred vykonávaním činnosti údržby, výmeny sečného náradia alebo čistenia náradia vypnite motor a vyberte akumulátor.
3. Po použití odpojte od náradia akumulátor a skontrolujte poškodenie.
4. Skontrolujte uvoľnené upínacie prvky a poškodené diely, ako je takmer do polovice odseknuté sečné náradie.
5. Pokiaľ náradie nepoužívate, uskladnite ho na suchom uzamykateľnom mieste alebo mimo dosahu detí.
6. Používajte jedine náhradné diely a príslušenstvo, ktoré odporúča výrobca.

7. Vždy zabezpečte, aby boli vetracie otvory čisté a bez úlomkov.
8. Náradie pravidelne kontrolujte a udržiavajte, a to hlavne pred/po použití. Náradie nechajte opravovať jedine v autorizovanom servisnom stredisku.
9. Rukoväte udržiajte suché, čisté a chráňte ich pred olejom a mazacím tukom.
8. Dávajte pozor, aby akumulátor nespadol alebo nenarazil do niečoho.
9. Nepoužívajte poškodený akumulátor.
10. Na lítium-iónové akumulátory, ktoré sú súčasťou zariadenia, sa vzťahujú požiadavky legislatívy o nebezpečných tovaroch.

V prípade komerčnej prepravy, napr. tretími stranami alebo špedičnými spoločnosťami, je nutné dodržiavať špeciálne požiadavky uvedené na balení a označení.

Počas prípravy položky na expedovanie je nutné poradiť sa s odborníkom na nebezpečné materiály. Prosím, dodržiavajte aj podrobnejšie štátne nariadenia.

Nechránené kontakty prelepte páskou alebo zakryte a akumulátor zabaľte tak, aby sa počas prepravy nemohol v balení pohybovať.

11. Akumulátor zneškodnite v zmysle miestnych nariadení.

TIETO POKYNY USCHOVAJTE.

⚠VAROVANIE:

NIKDY nepripustíte, aby pohodlie a dobrá znalosť výrobku (získané opakovaným používaním) nahradili presné dodržiavanie bezpečnostných pravidiel pre náradie. **NESPRAVNE POUŽÍVANIE** alebo nedodržiavanie bezpečnostných pokynov uvedených v tomto návode na obsluhu môže spôsobiť vážne poranenia osôb.

ENC007-11

DÔLEŽITÉ BEZPEČNOSTNÉ POKYNY

PRE JEDNOTKU AKUMULÁTORA

1. Pred použitím jednotky akumulátora si prečítajte všetky pokyny a záručné poznámky na (1) nabíjačke akumulátorov, (2) akumulátore a (3) produkte používajúcom akumulátor.
2. Jednotku akumulátora nerozoberajte.
3. Ak sa doba prevádzky príliš skráti, ihneď prerušte prácu. Môže nastať riziko prehriatia, možných popálením či dokonca explózie.
4. V prípade zasiahnutia očí elektrolytom ich vypláchnite čistou vodou a okamžite vyhľadajte lekársku pomoc. Môže dôjsť k strate zraku.
5. Jednotku akumulátora neskratujte:
 - (1) Nedotýkajte sa konektorov žiadnym vodivým materiálom.
 - (2) Neskladujte jednotku akumulátora v obale s inými kovovými predmetmi, napríklad klincami, mincami a pod.
 - (3) Nabíjačku akumulátorov nevystavujte vode ani dažďu.

Pri skratovaní akumulátora by mohlo dôjsť k vzrastu toku elektrického prúdu flow, prehriatiu, možným popáleninám či dokonca prebitiu.

6. Neskladujte nástroj ani jednotku akumulátora na miestach s teplotou presahujúcou 50 ° C (122 ° F).
7. Jednotku akumulátora nespáľujte, ani keď je vážne poškodená alebo úplne vydratá. Jednotka akumulátora môže v ohni explodovať.

TIETO POKYNY USCHOVAJTE.

⚠ UPOZORNENIE: Používajte len originálne akumulátory značky Makita.

Ak budete používať iné než originálne akumulátory značky Makita alebo akumulátory, ktoré boli upravené, môže dôjsť k prasknutiu akumulátora s následkom požiaru, osobného poranenia a škôd. Taktiež dôjde k skončeniu platnosti záruky poskytovanej spoločnosťou Makita na nástroj a nabíjačku značky Makita.

Rady pre udržanie maximálnej životnosti akumulátora

1. Akumulátor nabíte ešte predtým, ako sa úplne vybijie. Vždy prerušte prácu s nástrojom a nabíte jednotku akumulátora, keď spozorujete nižší výkon nástroja.
2. Nikdy nenabíjate plne nabitú jednotku akumulátora. Prebíjanie skracuje životnosť akumulátora.
3. Jednotku akumulátora nabíjajte pri izbovej teplote pri 10 ° C - 40 ° C (50 ° F - 104 ° F). Pred nabíjaním nechajte jednotku akumulátora vychladnúť.
4. Ak nebudete jednotku akumulátora dlhodobo používať (dlhšie než šesť mesiacov), nabíte ju.

POPIS SÚČASTÍ

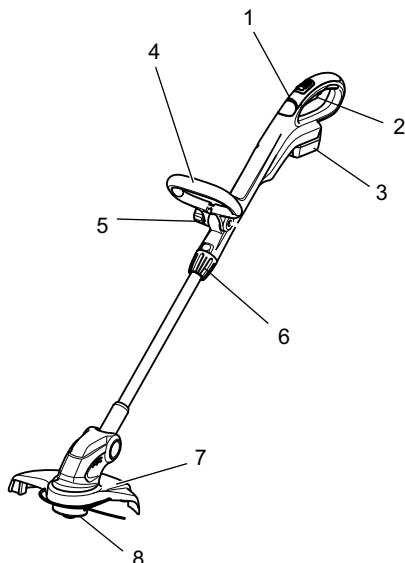

1	Kontrolka	5	Upínacia matica
2	Spúšť	6	Poistná svorka
3	Kazeta akumulátora	7	Chránič
4	Predné držadlo	8	Nylonová sečná hlava

013641

POPIS FUNKCIE

⚠VAROVANIE:

- **Pred nastavovaním a kontrolou fungovania náradia náradie vždy vypnite a vyberte z neho akumulátor.** Opomenutie vypnúť náradie a vybrať z neho akumulátor môže mať pri náhodnom spustení za následok vážne osobné poranenie.

Inštalácia alebo demontáž kazety akumulátora

Fig.1

⚠POZOR:

- Pred inštaláciou alebo vybratím akumulátora náradie vždy vypnite.
- **Pri vkladaní alebo vyberaní akumulátora uchopte pevne náradie aj akumulátor.** Opomenutie pevne uchopiť náradie a akumulátor môže mať za následok ich vyšmyknutie z rúk s dôsledkom poškodenia náradia a batérie, ako aj osobných poranení.

Ak chcete vybrať akumulátor, vysuňte ho zo zariadenia, pričom posuňte tlačidlo na prednej strane akumulátora. Akumulátor vložte tak, že jazyk akumulátora nasmerujete na ryhu v kryte a zasuniete ju na miesto. Zatlačte ho úplne, kým zakliknutím nezapadne na miesto. Ak vidíte červený indikátor na hornej strane tlačidla, nie je správne zapadnutý.

⚠POZOR:

- Akumulátor vždy nainštalujte úplne, až kým nie je vidieť červený indikátor. V opačnom prípade môže náhodne vypadnúť z náradia a ublížiť vám alebo osobám v okolí.
- Pri inštalovaní jednotky akumulátora nepoužívajte silu. Ak sa jednotka nedá zasunúť ľahko, nevkladáte ju správne.

Systém ochrany akumulátora (lítium-iónový akumulátor označený hviezdikou)

Fig.2

Lítium-iónové akumulátory označené hviezdikou sú vybavené systémom ochrany. Tento systém automaticky vypne napájanie náradia s cieľom predĺžiť životnosť akumulátora.

Náradie sa môže počas prevádzky automaticky zastaviť v prípade, ak náradie a/alebo akumulátor sú v rámci nasledujúcich podmienok.











- **Preťaženie:**
Náradie je prevádzkované spôsobom, ktorý spôsobuje odber nadmerne vysokého prúdu. V tejto situácii uvoľníte vypínač náradia a ukončíte aplikáciu, ktorá spôsobuje preťažovanie náradia. Následne potiahnite vypínač a obnovte činnosť.
Ak sa náradie nespustí, akumulátor je prehriaty. V tejto situácii nechajte akumulátor pred opätovným potiahnutím vypínača vychladnúť.
- **Nízke napätie akumulátora:**
Zostávajúca kapacita akumulátora je veľmi nízka a náradie nebude fungovať. V tejto situácii akumulátor vyberte a nabíte ho.

Indikácia zvyšnej kapacity akumulátora

(Len pre akumulátory, ktoré na konci čísla modelu obsahujú "B".)

Fig.3

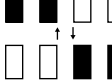
Po stlačení tlačidla na kontrolu na akumulátore sa zobrazí zostávajúca kapacita akumulátora. Indikátory sa na niekoľko sekúnd rozsvietia.

Indikátory			Zostávajúca kapacita
 Svieti	 Vypnuté	 Bliká	
			75 % až 100 %
			50 % až 75 %
			25 % až 50 %
			0 % až 25 %
			Akumulátor nabíte.
			Akumulátor je možno chybný.

015658

POZNÁMKA:

- V závislosti na podmienkach používania a v závislosti na okolitej teplote sa môže vyznačenie mierne odlišovať od skutočnej kapacity.

Činnosť hlavného vypínača

VAROVANIE:

- **Pred vložením akumulátora do náradia vždy skontrolujte, či sa vypínač riadne uvádza do chodu a pri uvoľnení sa vracia do polohy „OFF“ (VYP.). Nevytiahnite silno vypínač bez zatlačenia uzamykacieho tlačidla. Mohlo by dôjsť k poškodeniu vypínača.** Prevádzka náradia s nesprávne fungujúcim vypínačom môže viesť k strate ovládania a k vážnym osobným poraneniam.

Fig.4

Aby ste zabránili náhodnému potiahnutiu vypínača, náradie je vybavené uzamykacím tlačidlom.

Ak chcete náradie spustiť, posuňte uzamykacie tlačidlo dopredu a potiahnite vypínač. Náradie zastavíte uvoľnením vypínača.

Kontrolka

Fig.5

Spustenie náradia umožňuje, aby indikátor zobrazoval stav nabitia akumulátora.

Pokiaľ je náradie veľmi preťažené a počas prevádzky sa zastavilo, indikátor sa rozsvieti na červeno.

V nasledujúcej tabuľke nájdete informácie o stave indikátora a krokoch, ktoré treba vykonať.

Kontrolka	Stav	Potrebný úkon
Indikátor bliká na červeno.	To signalizuje vhodný čas na výmenu kazety akumulátora pri jej poklese jeho energie.	Akumulátor nabite čo najskôr.
Indikátor sa rozsvieti na červeno. (Poznámka 1)	Táto funkcia sa spustí, keď je energia akumulátora takmer na nule. V tomto momente okamžite zastavte nástroj.	Akumulátor nabite.
Indikátor sa rozsvieti na červeno. (Poznámka 1)	Automatické zastavenie kvôli preťaženiu.	Náradie vypnite.

Poznámka 1: Doba, kedy sa indikátor rozsvieti sa líši v závislosti na teplote na mieste výkonu práce a stave akumulátora.

012443

Nastavenie dĺžky tyče

⚠VAROVANIE:

- Pred nastavením dĺžky tyče uvoľnite vypínač a zo strunovej kosačky vyberte akumulátor. Opomenutie uvoľniť vypínač a vybrať akumulátor môže mať za následok osobné poranenie.

Fig.6

Ak chcete nastaviť dĺžku tyče, otočte držadlo proti smeru hodinových ručičiek, až kým sa tyč neodblokuje a vytiahnite ju alebo ju zatlačte na požadovanú dĺžku.

Nylonová sečná hlava

UPOZORNENIE:

- Vysunutie úderom nebude fungovať, pokiaľ sa nylonová sečná hlava neotáča.

Fig.7

Nylonová sečná hlava predstavuje sečnú hlavu s jednou strunou s mechanizmom typu udrieť a vysunúť strunu. Aby došlo k vysunutiu nylonovej struny, sečnou hlavou treba udrieť o zem, kým náradie beží. Po vysunutí nylonovej struny dôjde k jej automatickému odseknutiu na správnu dĺžku pomocou noža na strane chrániča.

POZNÁMKA:

- Ak sa nylonová sečná struna pri údere hlavy nevysunie, prevíňte/vymeňte nylonovú strunu podľa postupov v časti „Inštalácia alebo demontáž

nylonovej sečnej hlavy“ a „Navinutie novej nylonovej struny na cievkou“.

- Náradím neudierajte o betónový alebo asfaltový povrch. Úderom o tento druh predmetov môže dôjsť k poškodeniu náradia.

MONTÁŽ

⚠VAROVANIE:

- **Pred vykonávaním akejkoľvek činnosti na náradí náradie vždy vypnite a vyberte z neho akumulátor.** Opomenutie vypnúť náradie a vybrať z neho akumulátor môže mať pri náhodnom spustení za následok vážne osobné poranenie.
- **Náradie nikdy neštartujte, ak nie je úplne zmontované.** Prevádzka náradia v čiastočne zmontovanom stave môže mať pri náhodnom naštartovaní vážne dôsledky.

Inštalácia predného držadla

Fig.8

Predné držadlo umiestnite na držiak predného držadla a zaistite ho šesťhrannou skrutkou a upínacou maticou, ktoré sú dodávané so strunovou kosačkou, ako je to znázornené na obrázku. V tomto štádiu je nutné šesťhrannú skrutku nainštalovať zo stany, kde sa nachádza port na zablokovanie šesťhrannou skrutkou a upínaciu maticu nainštalujte z opačnej strany.

POZNÁMKA:

- Predné držadlo má v rámci svojej montážnej plochy prerezanú štrbinu od okraja po okraj. Pomocou tejto štrbiny môžete jednoduchým spôsobom nainštalovať predné držadlo na držiak predného držadla.

Uhol predného držadla sa dá nastaviť. Ak chcete nastaviť uhol predného držadla, uvoľnite upínaciu maticu, nastavte predné držadlo do správneho uhla podľa vami vykonávanej práce a následne maticu v smere hodinových ručičiek utiahnite.

Instalácia chrániča

⚠ POZOR:

- Pri inštalácii chrániča dávajte pozor, aby ste neprišli do kontaktu s nožom na odseknutie nylonovej struny, ktorý sa nachádza na chrániči. Kontakt s nožom môže mať za následok osobné poranenie.

Fig.9

Namontujte chránič nasadením na motorovú skriňu tak, aby sa nylonová struna nezasekla medzi chránič a motorovú skriňu a následne zaistíte dvoma skrutkami. Pred naštartovaním kosačky snímte kryt z noža na odseknutie struny.

Instalácia alebo demontáž nylonovej sečnej hlavy

⚠ VAROVANIE:

- Pred inštaláciou alebo demontovaním nylonovej sečnej hlavy (kryt cievky a cievka; ďalej takto nazývané) vypnite náradie a z náradia vyberte akumulátor. Opomenutie vypnúť náradie a vybrať z neho akumulátor môže mať za následok osobné poranenie.

⚠ POZOR:

- Pri inštalácii alebo demontovaní nylonovej sečnej hlavy dávajte pozor, aby ste neprišli do kontaktu s nožom na odseknutie nylonovej struny, ktorý sa nachádza na chrániči. Kontakt s nožom môže mať za následok osobné poranenie.

Fig.10

Fig.11

Ak chcete nylonovú sečnú hlavu (cievka a kryt cievky) demontovať zo strunovej kosačky, stlačte silno západky na oboch stranách krytu cievky a zdvihnite ho.

Fig.12

UPOZORNENIE:

- Presvedčte sa, že struna je nainštalovaná vnútri držiaka cievky.

Ak chcete nainštalovať nylonovú sečnú hlavu (cievku a kryt cievky) s novo navinutou strunou na strunovú kosačku, zarovnajzte očko s drážkou na porte na inštaláciu nylonovej sečnej hlavy na kosačke a následne stlačte, až kým nezačujete kliknutie.

Navinutie novej nylonovej struny na cievku

Fig.13

Vyberte cievku z krytu cievky a z cievky odmotajte zostávajúcu použitú nylonovú strunu.

Fig.14

Nylonovú strunu zasuňte do pridržiavača, ako je to znázornené na obrázku.

Fig.15

Pevne naplocho naviňte na cievku v smere šípky na cievke tak, aby povrch navinutej nylonovej struny vyzeral jednotne v rámci celej plochy navinutia.

Fig.16

Dočasne zafixujte nylonovú strunu do drážky, ako je to znázornené na obrázku.

Fig.17

Pretiahnite nylonovú strunu cez očko s otvorom na nylonovú strunu v kryte cievky.

Fig.18

Po nainštalovaní nylonovej sečnej hlavy skontrolujte, že nylonová struna vychádza von po stlačení cievky a potiahnutí nylonovej struny.

PRÁCA

Pripojenie popruhu na plece

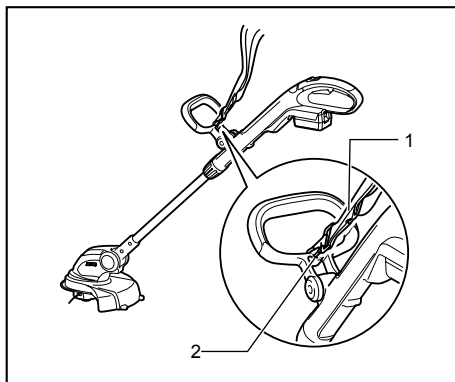

1. Popruh na plece

2. Hák

012395

Zaháčkujte popruh na plece do otvoru na prednom držadle.

PRÁCA

⚠ POZOR:

- Vysokú trávu nekoste jedným záberom. Kosenie vysokej trávy jedným záberom pri korení môže spôsobiť, že hriadeľ motora kosačky sa zamotá do trávy s dôsledkom preťaženia motora a následného poškodenia kosačky.

Fig.19

Fig.20

⚠️ POZOR:

- **Kosačku používajte tak, aby sa cievka nedotkla povrchu zeme.** Používanie náradia spôsobom, kedy sa cievka dotýka povrchu, môže spôsobiť preťaženie motora a poškodenie kosačky.

Fig.21

⚠️ POZOR:

- Nepohybujte kosačkou nasilu v husto rastúcej tráve.

Fig.22

⚠️ POZOR:

- Kosačku nepoužívajte spôsobom, kedy dochádza k odkopávaniu zeme.

Kosenie trávy v blízkosti stromu, betónového bloku, tehly alebo záhradného kameňa

Fig.23

Kosačku držte v takom sklone, aby sa nedotýkala povrchu zeme, a trávu koste koncom nylonovej struny, ako keby ste udierali o zem. Počas tejto činnosti je potrebné plynulé vysúvanie, pretože nylonová struna sa opotrebuje rýchlejšie ako zvyčajne.

POZNÁMKA:

- Kladenie kosačky do blízkosti stromu, betónového bloku, tehly, záhradného kameňa alebo podobných predmetov počas vykonávania zarovnávanía okrajov alebo podobných činností kosenia môže spôsobiť, že nylonová struna sa vnútri krytu cievky odsekne na polovicu. Vtedy cievku vyberte z krytu cievky a následne nylonovú strunu správne nastavte v zmysle časti s názvom „Inštalácia alebo demontáž nylonovej sečnej hlavy“ a „Navinutie novej nylonovej struny na cievku“. Používanie konca nylonovej struny počas činnosti prináša najlepšie pracovné výsledky a preto sa odporúča držať náradie viac ako 5 cm od stromu, betónového bloku, tehly, záhradného kameňa a podobných predmetov.

Kosačku naštartujte skôr, ako sa ňou priblížite k tráve, ktorú budete kosiť.

Trávu koste koncom nylonovej struny pohybom kosačky sprava doľava a postupujte pomaly, pričom kosačku držte v sklone asi 30° k povrchu zeme.

Pri kosení vysokej trávy postupujte po vrstvách, vždy začnite zhora a postupne skracujte.

Používanie náradia na úpravu okrajov

Fig.24

Používanie náradia na úpravu okrajov umožňuje obsluhu kosíť pozdĺž okrajov betónového bloku, tehly a podobných predmetov.

Fig.25

Ak chcete náradie používať na úpravu okrajov, držte tyč náradia jednou rukou a otočte držadlo proti smeru hodinových ručičiek, čím tyč uvoľníte. Otočte tyč s motorovou skriňou o 180° a držadlo utiahnite v smere hodinových ručičiek, kým neklikne.

POZNÁMKA:

- Pred otočením tyče je potrebné ju úplne skrátiť alebo vytiahnuť.
- Po zmene polohy na úpravu okrajov skontrolujte, že motorová skriňa a tyč sú zablokované.

Fig.26

Aby ste dosiahli dobré výsledky finálneho kosenia, pohybujte sa rovnobežne s okrajom, na ktorom chcete vykonať úpravu okraja.

Kosenie trávy na úzkom mieste alebo na svahu

⚠️ VAROVANIE:

- Pri kosení trávy na svahu dávajte pozor na kamene, trávu a ostatné cudzie predmety odhodené z miesta sečnej hlavy.
- Pri kosení trávy na svahu vždy zachovávajte dobrý a stabilný postoj.

Fig.27

S cieľom zjednodušiť prácu na stiesnenom mieste, ktoré obmedzuje výšku, ako je kosenie trávy pod vonkajšou drevnou terasou a podobne, stlačte poistné tlačidlo a následne nadol ohnite sečnú hlavu tak, aby tyč bola rovnobežne s povrchom zeme. Správne nastavenie uhla sečnej hlavy týmto spôsobom vám pomôže kosíť trávu na svahu.

ÚDRŽBA

⚠️ VAROVANIE:

- **Pred vykonávaním kontroly alebo údržby na náradí, náradie vždy vypnite a vyberte z neho akumulátor.** Opomenutie vypnúť náradie a vybrať z neho akumulátor môže mať pri náhodnom spustení za následok vážne osobné poranenie.

UPOZORNENIE:

Nepoužívajte benzín, riedidlo, alkohol ani nič podobné. Mohlo by to spôsobiť zmenu farby, deformácie alebo praskliny.

Kvôli zachovaniu BEZPEČNOSTI a SPOLAHLIVOSTI výrobkov musia byť opravy a akákoľvek ďalšia údržba či nastavovanie robené autorizovanými servisnými strediskami firmy Makita a s použitím náhradných dielov Makita.

VOLITEĽNÉ PRÍSLUŠENSTVO

⚠️POZOR:

- Pre váš nástroj Makita, opísaný v tomto návode, doporučujeme používať toto príslušenstvo a nástavce. Pri použití iného príslušenstva či nástavcov môže hroziť nebezpečenstvo zranenia osôb. Príslušenstvo a nástavce sa môžu používať len na účely pre ne stanovené.

Ak potrebujete bližšie informácie týkajúce sa tohoto príslušenstva, obráťte sa na vaše miestne servisné stredisko firmy Makita.

- Nylonová sečná hlava
- Nylonové struny
- Pás na rameno
- Ochranné okuliare
- Originálna batéria a nabíjačka Makita

POZNÁMKA:

- Niektoré položky zo zoznamu môžu byť súčasťou balenia náradia vo forme štandardného príslušenstva. Rozsah týchto položiek môže byť v každej krajine odlišný.

ČESKÝ (originální návod k obsluze)

Legenda všeobecného vyzobrazení

1-1. Červený indikátor	7-1. Strunová hlava	12-4. Držák cívký
1-2. Tlačítko	8-1. Přední rukojeť	14-1. Nylonová struna
1-3. Akumulátor	8-2. Upínací matice	14-2. Přidrřovač konce nylonové struny
2-1. Značka hvězdičky	8-3. Šroub s šestihrannou hlavou	18-1. Cívka
3-1. Kontrolky	9-1. Kryt	18-2. Nylonová struna
3-2. Tlačítko CHECK (kontrola)	9-2. Šrouby	25-1. Skříň motoru
4-1. Odjiřřovací tlačítko	9-3. Kryt přiřřezávacího nože	25-2. Rukojeť
4-2. Spouřř	12-1. Očko k protažení nylonové struny	27-1. Blokovací tlačítko
5-1. Kontrolka	12-2. Výřřez instalačního portu strunové hlavy	
6-1. Hřřídel	12-3. Pruřřina	
6-2. Rukojeť		

TECHNICKÉ ÚDAJE

Model	DUR141		DUR181	
Otáčky bez zatížení	6 000 min ⁻¹		7 800 min ⁻¹	
Celková délka	1 229 mm - 1 433 mm		1 229 mm - 1 433 mm	
Průměr vysekávané plochy se strunovou hlavou	260 mm		260 mm	
Hmotnost netto	2,8 kg	3,0 kg	2,9 kg	3,1 kg
Jmenovité napětí	14,4 V DC		18 V DC	
Standardní akumulátor (akumulátory) ⚠ Varování: Používejte pouze uvedený akumulátor (akumulátory).	BL1415 / BL1415N	BL1430 / BL1430B / BL1440 / BL1450	BL1815 / BL1815N / BL1820 / BL1820B	BL1830 / BL1830B / BL1840 / BL1840B / BL1850 / BL1850B / BL1860B

- Vzhledem k neustálému výzkumu a vývoji zde uvedené technické údaje podléhají změnám bez upozornění.
- Technické údaje a blok akumulátoru se mohou v různých zemích liřit.
- Hmotnost s blokem akumulátoru dle EPTA – Procedure 01/2003

END017-4

Symboly

Níže jsou uvedeny symboly, se kterými se můžete při použití nástroje setkat. Je důležité, abyste dřív, než s ním začnete pracovat, pochopili jejich význam.

- Budte obzvláště opatrní a dávejte pozor.

- Přečtěte si návod k obsluze.

- Nebezpečí – pozor na odmrřřené předměty.

- Vzdálenost mezi zařřizením a přihlířřejícími osobami musí být alespoň 15 m.

- Nepracujte v blízkosti přihlířřejících osob.

- Dodržujte alespoň 15m vzdálenost.

- Předcházejte zpětnému rázu.

- Používejte přilbu, brýle a ochranu sluchu.

- Noste ochranné rukavice.



- Noste pevnou obuv s protisklizovou podrážkou. Doporučujeme bezpečnostní obuv s ocelovou špičkou.
- Zařřizení nevystavujte vlhkosti.

- Nejvyšší povolené otáčky nástroje.

- Jen pro státy EU
Elektrická zařřizení ani akumulátory nelikvidujte současně s domovním odpadem!

- Vzhledem k dodrřřování evropských směrnic o odpadních elektrických a elektronických zařřizeních a směrnic o bateriích a akumulátorech s jejich implementací v souladu s národními zákony musí být elektrická zařřizení, baterie a bloky akumulátorů po skončení životnosti odděleně shromážděny a předány do ekologicky kompatibilního recyklačního zařřizení.

Hlučnost

Typická vážená hladina hluku (A) určená podle normy EN786:

Model DUR141

Hladina akustického tlaku (L_{pA}): 75 dB (A)
 Hladina akustického výkonu (L_{WA}): 83,7 dB (A)
 Nejistota (K): 2,5 dB (A)

Model DUR181

Hladina akustického tlaku (L_{pA}): 82 dB (A)
 Hladina akustického výkonu (L_{WA}): 88,5 dB (A)
 Nejistota (K): 2,5 dB (A)

Používejte ochranu sluchu**Vibrace**

Celková hodnota vibrací určená dle normy EN786:

Emise vibrací (a_h): 2,5 m/s² nebo méně
 Nejistota (K): 1,5 m/s²

- Deklarovaná hodnota emisí vibrací byla změněna v souladu se standardní testovací metodou a může být využita ke srovnávání nářadí mezi sebou.
- Deklarovanou hodnotu emisí vibrací lze rovněž využít k předběžnému posouzení vystavení jejich vlivu.

VAROVÁNÍ:

- Emise vibrací během skutečného používání elektrického nářadí se mohou od deklarované hodnoty emisí vibrací lišit v závislosti na způsobu použití nářadí.
- Na základě odhadu vystavení účinkům vibrací v aktuálních podmínkách zajistíte bezpečnostní opatření k ochraně obsluhy (vezměte v úvahu všechny části pracovního cyklu, mezi něž patří kromě doby pracovního nasazení i doba, kdy je nářadí vypnuto nebo pracuje ve volnoběhu).

Pouze pro země Evropy**Prohlášení ES o shodě**

Společnost Makita prohlašuje, že následující zařízení:

Popis zařízení:
 Akumulátorová strunová sekačka
 Č. Modelu/typ: DUR141,DUR181
 Technické údaje: viz tabulka „TECHNICKÉ ÚDAJE“.

A vyhovuje následujícím evropským směrnícím:

2000/14/ES, 2006/42/ES

Zařízení bylo vyrobeno v souladu s následující normou či normativními dokumenty:

EN60745,EN60335, EN50636

Technická dokumentace dle 2006/42/ES je k dispozici na adrese:

Makita, Jan-Baptist Vinkstraat 2, 3070, Belgie

Postup posuzování shody vyžadovaný směrnicí 2000/14/ES je v souladu s přílohou VI.

Notifikovaná organizace:

TÜV Rheinland LGA Products GmbH
 Tillystraße 2
 90431 Nürnberg, Německo
 Identifikační číslo 0197

Model DUR141

Naměřená hladina akustického výkonu: 83,7 dB (A)

Zaručená hladina akustického výkonu: 85 dB (A)

Model DUR181

Naměřená hladina akustického výkonu: 88,5 dB (A)

Zaručená hladina akustického výkonu: 91 dB (A)

1.10.2015



000331

Yasushi Fukaya
 Ředitel

Makita, Jan-Baptist Vinkstraat 2, 3070, Belgie

GEB092-5

DŮLEŽITÉ BEZPEČNOSTNÍ POKYNY

VAROVÁNÍ! Přečtěte si veškerá bezpečnostní upozornění a všechny pokyny. Zanedbání dodržování upozornění a pokynů může mít za následek úraz elektrickým proudem, vznik požáru nebo vážné zranění.

Všechna upozornění a pokyny si uschovejte pro budoucí potřebu.

1. Obeznamte se s ovládacími prvky a správným používáním zařízení.
2. Sekací nůž se po vypnutí motoru nadále setrvačně otáčí.
3. Nikdy nedovolte, aby zařízení obsluhovaly děti nebo osoby neobeznamené s těmito pokyny.
4. Zařízení přestaňte používat v blízkosti osob, zvláště pak dětí a domácích zvířat.
5. Se zařízením pracujte pouze za denního světla nebo při dobrém umělém osvětlení.
6. Před použitím či po jakýchkoli utrpěných nárazech zařízení zkontrolujte, zda nejsou známky opotřebení či poškození, a v případě nutnosti zajistěte opravu.
7. Pozor na zranění zařízením k přirezávání délky struny. Po doplnění nové sekací struny sekačku před zapnutím vždy uveďte na normální provozní polohy.
8. Nikdy nepoužívejte kovové sekací prvky.

- Toto zařízení není určeno k používání osobami (včetně dětí) s omezenými fyzickými, smyslovými či duševními schopnostmi nebo s nedostatečnými zkušenostmi a znalostmi, jestliže nejsou pod dohledem nebo pokud nebyly ohledně používání zařízení poučeny osobou odpovědnou za jejich bezpečnost. Děti musí být pod dohledem, aby si se zařízením nehrály.
- Nářadí používejte vždy s maximální opatrností a pozorností.
- S nářadím pracujte pouze pokud jste v dobrém fyzickém stavu. Veškerou práci provádějte klidně a opatrně. Řiďte se zdravým úsudkem a pamatujte, že za nehody nebo vystavení jiných osob a jejich majetku nebezpečí odpovídá obsluha či uživatel.
- S nářadím nikdy nepracujte, jestliže se cítíte unavení, nemocní nebo pokud jste pod vlivem alkoholu či léků.
- Při zpozorování jakýchkoli známek nezvyklé funkce je třeba nářadí okamžitě vypnout.

Účel použití nářadí

- Používejte odpovídající nářadí. Akumulátorová strunová sekačka je určena pouze k sekání trávy a řídkého plevele. Zařízení nesmí být používáno k žádnému jinému účelu, například ke stříhání živých plotů, neboť by mohlo dojít ke zranění.

Osobní ochranné prostředky

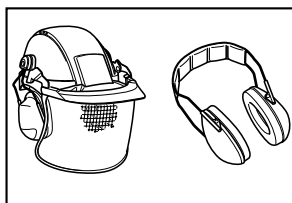

010820

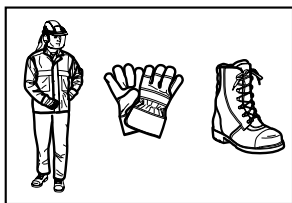

010821

- Správně se oblékněte. Používejte vhodný a funkční oděv – přiléhavý a neomezující v pohybu. Nenoste šperky ani oděv, jenž by se mohl nebezpečně zaplést do vysoké trávy. Máte-li dlouhé vlasy, noste ochrannou pokrývku hlavy.

- Při práci s nářadím vždy noste pevnou obuv s protiskluzovou podrážkou. Zamezte tak zraněním a zajistíte si správný postoj.
- Používejte ochranné či bezpečnostní brýle.

Elektrická bezpečnost a bezpečnost akumulátorů

- Nepracujte v nebezpečném prostředí. Nářadí nepoužívejte na vlhkých či mokřích místech a nevystavujte jej dešti. Vnikne-li do nářadí voda, zvýší se nebezpečí úrazu elektrickým proudem.
- Nabíjení provádějte pouze pomocí nabíječky určené výrobcem. Nabíječka vhodná pro jeden typ bloku akumulátoru může při použití s jiným blokem akumulátoru vyvolat nebezpečí požáru.
- V nářadí používejte pouze konkrétně určené bloky akumulátorů. Použití jiných bloků akumulátorů může vyvolat nebezpečí zranění a požáru.
- Akumulátor (akumulátory) nelikvidujte vzhazováním do ohně. Články mohou vybuchnout. Při likvidaci postupujte podle místních předpisů, jež mohou zahrnovat zvláštní pokyny.
- Akumulátory neotevírejte a nepoškozujte. Vypuštěný elektrolyt je žíravý a může způsobit poranění očí nebo pokožky. Při spolknutí může být jedovatý.

Startování nářadí

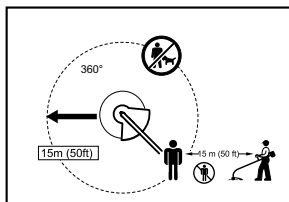

012858

- Ujistěte se, zda nejsou v pracovním prostoru v okruhu 15 metrů žádné děti a další osoby a dejte také pozor na zvířata v blízkosti místa vykonávané práce. V případě výskytu osob přestaňte nářadí používat.
- Před prací vždy zkontrolujte, zda je nářadí bezpečně provozuschopné. Zkontrolujte bezpečnost vyžínacího nástroje, krytu a správnou bezproblémovou funkci spouště/spouštěcí páčky. Zkontrolujte, zda jsou držadla čistá a suchá a vyzkoušejte funkci zap./vyp. přepínače.
- Před dalším používáním nářadí zkontrolujte, zda nejsou poškozené nějaké díly. Poškozený kryt či jiné části je třeba pečlivě zkontrolovat a posoudit, zda budou i nadále správně fungovat a plnit příslušnou funkci.

Zkontrolujte vyrovnaní pohyblivých částí, spoje pohyblivých částí, zda nejsou některé díly rozbité či uvolněné a zda nenastaly nějaké potíže ovlivňující funkci. Pokud není v této příručce stanoveno jinak, musí být poškozený kryt či jiný díl řádně opraven nebo vyměněn autorizovaným servisem.

4. Motor startujte pouze pokud máte ruce i nohy mimo dosah vyžínacího nástroje.
5. Před nastartováním se ujistěte, zda není vyžínací nástroj v žádném kontaktu s pevnými předměty, například s větvemi, kameny atd., neboť vyžínací nástroj se po startu uvede do pohybu.

Provoz

1. Nikdy nepracujte se zařízením s poškozenými kryty ani bez krytů nasazených na místě.
2. S nářadím pracujte pouze při dostatečném osvětlení a za dobré viditelnosti. V zimním období dejte pozor na kluzká a vlhká místa s ledem a sněhem (nebezpečí uklouznutí). Vždy si zajistěte bezpečný postoj.
3. Dejte pozor, abyste si o stříhací nástroj neporanili ruce a nohy.
4. Ruce a nohy nikdy nepřibližujte k sekacím prvkům, zvláště pak při zapínání motoru.
5. Nikdy nepracujte nad úrovní pasu.
6. Nikdy nestůjte na žebříku se spuštěným nářadím.
7. Nikdy nepracuje na nestabilních plochách.
8. Počinejte si obezřetně. Neustále udržujte řádné postavení nohou a rovnováhu.
9. Při práci na šikmých plochách dávejte pozor, kam šlapete.
10. Kráčejte – nikdy neběhejte.
11. Z pracovního prostoru odstraňte písek, kameny, hřebíky apod. Cizorodá tělesa mohou poškodit vyžínací nástroj nebo jím mohou být odmrštěna a způsobit vážné zranění.
12. Nikdy se nedotýkejte nebezpečných částí před odpojením zařízení od síťového napájení a před úplným zastavením pohybu nebezpečných částí.
13. Jestliže vyžínací nástroj narazí do kamenů či jiných tvrdých předmětů, vypněte motor a vyžínací nástroj ihned prohlédněte.
14. Před zahájením práce musí být vyžínací nástroj uveden do plných pracovních otáček.
15. Při práci držte nářadí vždy oběma rukama. Při práci nářadí nikdy nadržte jen jednou rukou. Vždy si zajistěte bezpečný postoj.
16. Během provozu musí být použity veškeré ochranné prostředky, například kryty dodané k nářadí.
17. S výjimkou případu nouze nářadí nikdy nepouštějte ani neodhazujte na zem, neboť by se mohlo vážně poškodit.

18. Při přemísťování nářadí nikdy netahejte po zemi – mohlo by se poškodit.
19. Z nářadí vždy vyjměte blok akumulátoru:
 - kdykoli necháte zařízení bez dozoru;
 - před uvolňováním zablokování;
 - před kontrolou, čištěním či prováděním prací na nářadí;
 - před prováděním jakéhokoli seřizování, výměny příslušenství či před skladováním;
 - kdykoli začne nářadí neobvykle vibrovat.
 - vždy při transportu zařízení.
20. Nesnažte se nářadí zrychlovat. Zařízení svou práci vykoná lépe a s nižší pravděpodobností nebezpečí zranění takovou rychlostí, na jakou bylo zkonstruováno.

Pokyny k údržbě

1. Před zahájením práce musí být zkontrolován stav vyžínacího nástroje a ochranných zařízení.
2. Před prováděním údržby, výměnou vyžínacího nástroje a čištěním nářadí vypněte motor a vyjměte blok akumulátoru.
3. Po použití odpojte od nářadí blok akumulátoru a zkontrolujte, zda není poškozeno.
4. Zkontrolujte, zda nejsou povolené spoje a zda zařízení nejví známky poškození, např. zda nejsou ve vyžínacím nástroji praskliny.
5. Není-li zařízení používáno, uložte jej na suché místo, které je uzamykatelné nebo mimo dosah dětí.
6. Používejte pouze výrobcem doporučené náhradní díly a příslušenství.
7. Zajistěte, aby ventilační otvory zůstaly vždy průchodné a neucpané.
8. Nářadí pravidelně kontrolujte a udržujte, zvláště před a po použití. Nářadí nechávejte opravovat pouze v našem autorizovaném servisním středisku.
9. Rukojeti udržujte suché, čisté a chraňte je před olejem a mazacím tukem.

TYTO POKYNY USCHOVEJTE.

⚠VAROVÁNÍ:

NEDOVOLTE, aby pohodlnost nebo pocit znalosti výrobku (získaný na základě opakovaného používání) vedly k zanedbání dodržování bezpečnostních pravidel platných pro tento výrobek. **NESPRÁVNÉ POUŽÍVÁNÍ** nebo nedodržení bezpečnostních pravidel uvedených v tomto návodu k obsluze může způsobit vážné zranění.

DŮLEŽITÉ BEZPEČNOSTNÍ POKYNY

AKUMULÁTOR

1. Před použitím akumulátoru si přečtěte všechny pokyny a varovné symboly na (1) nabíječe, (2) baterii a (3) výrobku využívajícím baterii.
2. Akumulátor nedemontujte.
3. Pokud se příliš zkrátí provozní doba akumulátoru, přerušete okamžitě provoz. V opačném případě existuje riziko přehřívání, popálení nebo dokonce výbuchu.
4. Budou-li vaše oči zasaženy elektrolytem, vypláchněte je čistou vodou a okamžitě vyhledejte lékařskou pomoc. Může dojít ke ztrátě zraku.
5. Akumulátor nezkratujte:
 - (1) Nedotýkejte se svorek žádným vodivým materiálem.
 - (2) Akumulátor neskladujte v nádobě s jinými kovovými předměty, jako jsou hřebíky, mince, apod.
 - (3) Akumulátor nevystavujte vodě ani dešti. Zkrat akumulátoru může způsobit velký průtok proudu, přehřátí, možné popálení a dokonce i poruchu.
6. Neskladujte nástroj a akumulátor na místech, kde může teplota překročit 50 ° C (122 ° F).
7. Nespalujte akumulátor, ani když je vážně poškozen nebo úplně opotřeben. Akumulátor může v ohni vybuchnout.
8. Dávejte pozor, abyste baterii neupustili ani s ní nenaráželi.
9. Nepoužívejte poškozené akumulátory.
10. Obsažené lithiium-iontové akumulátory podléhají požadavkům legislativy o nebezpečném zboží.

Při komerční přepravě, např. třetími stranami nebo přepravci, musí být dodrženy speciální požadavky týkající se balení a označení.

Při přípravě výrobku k expedici je vyžadována konzultace s odborníkem na nebezpečné materiály. Dodržujte také národní předpisy, jež mohou obsahovat podrobnější informace.

Odkryté kontakty přelepte nebo zakryjte a akumulátor zabalte tak, aby se v obalu nemohl pohybovat.
11. Při likvidaci akumulátoru postupujte podle místních předpisů.

TYTO POKYNY USCHOVEJTE.

UPOZORNĚNÍ: Používejte pouze originální akumulátory Makita.

Použití neoriginálních akumulátorů Makita nebo pozměněných akumulátorů může způsobit explozi akumulátoru s následným požárem, zraněním či škodami na majetku. Dojde rovněž ke ztrátě platnosti záruky Makita na nářadí a nabíječku Makita.

Tipy k zajištění maximální životnosti akumulátoru

1. Akumulátor nabíjte před tím, než dojde k úplnému vybití baterie. Pokud si povšimnete sníženého výkonu nástroje, vždy jej zastavte a dobijte akumulátor.
2. Nikdy nenabíjete úplně nabitý akumulátor. Přebíjení zkracuje životnost akumulátoru.
3. Akumulátor nabíjete při pokojové teplotě v rozmezí od 10 ° C do 40 ° C (50 ° F - 104 ° F). Před nabíjením nechejte horký akumulátor zchladnout.
4. Nebudete-li nářadí delší dobu používat (déle než šest měsíců), dobijte blok akumulátoru.

POPIS ČÁSTÍ

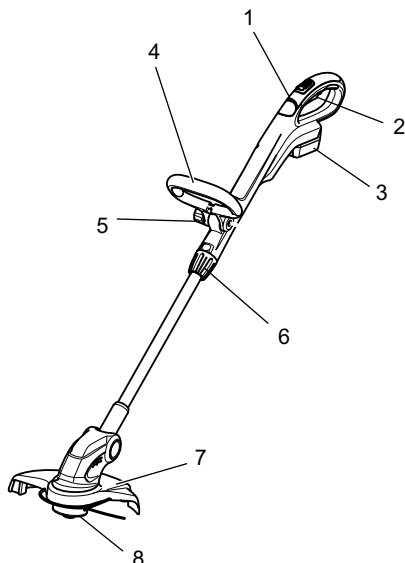

1	Kontrolka	5	Upínací matice
2	Spoušť	6	Zajišťovací prvek
3	Akumulátor	7	Kryt
4	Přední rukojeť	8	Strunová hlava

013641

POPIS FUNKCE

⚠VAROVÁNÍ:

- Před nastavováním či kontrolou funkce se vždy ujistěte, zda je nářadí vypnuté a zda je vyjmut blok akumulátoru. Jestliže nářadí nevypnete a nevyjmete z něj akumulátor, může po náhodném spuštění dojít k vážnému zranění.

Instalace a demontáž akumulátoru

Fig.1

⚠POZOR:

- Před nasazením či sejmutím bloku akumulátoru nářadí vždy vypněte.
- Při nasazování či snímání bloku akumulátoru pevně držte nářadí i akumulátor. V opačném případě vám mohou nářadí nebo akumulátor vyklouznout z ruky a mohlo by dojít k jejich poškození či ke zranění.

Jestliže chcete blok akumulátoru vyjmout, vysuňte jej se současným přesunutím tlačítka na přední straně akumulátoru.

Při instalaci akumulátoru vyrovnejte jazýček na bloku akumulátoru s drážkou v krytu a zasuňte akumulátor na místo. Akumulátor zasuňte na doraz, až zacvakne na místo. Není-li tlačítko zcela zajištěno, uvidíte na jeho horní straně červený indikátor.

⚠POZOR:

- Akumulátor zasunujte vždy zcela tak, aby nebyl červený indikátor vidět. Jinak by mohl akumulátor ze zařízení vypadnout a způsobit zranění obsluhy či přihlížejícím osobám.
- Blok akumulátoru nenasazujte násilím. Nelze-li akumulátor zasunout snadno, nekláďte jej správně.

Systém ochrany akumulátoru (lithium-iontový akumulátor se značkou hvězdičky)

Fig.2

Lithium-iontové akumulátory se značkou hvězdičky jsou vybaveny systémem ochrany. Tento systém automaticky přeruší napájení nářadí, aby se prodloužila životnost akumulátoru.

Budou-li nářadí nebo akumulátor vystaveny některé z níže uvedených podmínek, nářadí se během provozu automaticky vypne:

- Přetížení:

S nářadím se pracuje takovým způsobem, že dochází k odběru mimořádně vysokého proudu. V takovém případě uvolněte spoušť nářadí a ukončete činnost, jež vedla k přetížení zařízení. Potom nářadí opětovným stisknutím spouště znovu spusťte. Jestliže se nářadí nespustí, došlo k přehřátí akumulátoru. V takovém případě nechte akumulátor před opětovným stisknutím spouště vychladnout.
- Nízké napětí akumulátoru:











Zbývající kapacita akumulátoru je příliš nízká a nářadí nebude pracovat. V takovém případě vyjměte akumulátor a dobijte jej.

Indikace zbývající kapacity akumulátoru

(Pouze pro bloky akumulátorů označené písmenem „B“ na konci čísla modelu.)

Fig.3

Stisknutím kontrolního tlačítka na bloku akumulátoru zobrazíte zbývající kapacitu akumulátoru. Kontrolky indikátoru se na několik sekund rozsvítí.

Kontrolky			Zbývající kapacita
 Svítí	 VYP	 Bliká	
			75 až 100 %
			50 až 75 %
			25 až 50 %
			0 až 25 %
			Nabíjte akumulátor.
			Došlo pravděpodobně k poruše akumulátoru.
			

015658

POZNÁMKA:

- Kapacita udávaná indikátorem se může mírně lišit od kapacity skutečné v závislosti na podmínkách používání a teplotě prostředí.

Funkce vypínače

⚠VAROVÁNÍ:

- Před vložením akumulátoru do nářadí vždy zkontrolujte, zda správně funguje spoušť a jestli se po uvolnění vrací do vypnuté polohy. Nemačkejte spoušť silou bez stisknutí odjišťovacího tlačítka. Mohlo by dojít k poškození spínače. Práce s nářadím bez správně fungujícího spínače může vést ke ztrátě kontroly a vážnému zranění.

Fig.4

K zamezení náhodnému stisknutí spouště je zařízení vybaveno odjišťovacím tlačítkem.

Chcete-li zařízení spustit, posuňte odjišťovací tlačítko dopředu a stiskněte spoušť. Vypnutí provedete uvolněním spouště.

Kontrolka

Fig.5

Po spuštění nářadí se aktivuje kontrolka ukazující stav kapacity bloku akumulátoru.

Při přetížení a zastavení nářadí během provozu se kontrolka rozsvítí červeně.

Stavy kontrolky a příslušná opatření jsou uvedeny v následující tabulce.

Kontrolka	Stav	Prováděná činnost
Kontrolka červeně bliká.	Signalizuje vhodný čas k výměně akumulátoru, jakmile je používán akumulátor téměř vybitý.	Co nejdříve nabijte blok akumulátoru.
Kontrolka se rozsvítí červeně. (Poznámka 1)	Tato funkce je aktivní, pokud je téměř vybitý akumulátor. Nyní se nástroj úplně zastaví.	Nabijte blok akumulátoru.
Kontrolka se rozsvítí červeně. (Poznámka 1)	Došlo k automatickému vypnutí v důsledku přetížení.	Vypněte nářadí.

Poznámka 1: Doba, za jakou se kontrolka rozsvítí, se liší podle teploty na pracovišti a stavu bloku akumulátoru.

012443

Nastavení délky tyče

⚠VAROVÁNÍ:

- Před nastavováním délky tyče uvolněte spoušť a ze strunové sekačky vyjměte blok akumulátoru. Jestliže spoušť neuvolníte a blok akumulátoru nevyjmete, může dojít ke zranění.

Fig.6

Délku tyče nastavíte po odblokování tyče otočením rukojeti doleva – jejím vytažením či zatlačením na požadovanou délku.

Strunová hlava

POZNÁMKA:

- Vysunutí struny klepnutím nebude fungovat správně, pokud se strunová hlava neotáčí.

Fig.7

Strunová hlava je vyžínací jednostrunná hlava s mechanismem posouvání struny klepnutím o zem.

Chcete-li vysunout strunu, musíte strunovou hlavou spuštěného nářadí klepnout o zem. Při automatickém posunu se nylonová struna přizpůsobí na správnou délku nožem umístěným v krytu.

POZNÁMKA:

- Pokud se nylonová struna klepnutím hlavy nevysune, přeвиřte či vyměňte nylonovou strunu podle postupu popsáného v části „Nasazení a vyjmutí strunové hlavy“ a v části „Navinutí nové nylonové struny na cívku“.

- Nářadím neklepejte o betonové či asfaltové plochy. Klepání o podobné plochy může vést k poškození nářadí.

MONTÁŽ

⚠VAROVÁNÍ:

- Před prováděním jakýchkoli prací na nářadí se vždy ujistěte, zda je nářadí vypnuté a zda je vyjmut blok akumulátoru.** Jestliže nářadí nevyjmete a nevyjmete z něj akumulátor, může po náhodném spuštění dojít k vážnému zranění.
- Není-li zařízení zcela zkompletováno, nikdy jej nespouštějte.** Při práci s nekompletně sestaveným zařízením může po náhodném spuštění dojít k vážnému zranění.

Nasazení předního držadla

Fig.8

Přední držadlo nasadte podle obrázku na příslušný držák a zajistěte jej šroubem s šestihrannou hlavou a upínací maticí dodanými ke strunové sekačce. Šestihranný šroub je třeba zasunout ze strany s vybráním pro šestihrannou hlavu a upínací maticí je zapotřebí našroubovat na opačnou stranu.

POZNÁMKA:

- Přední držadlo je v montážní části rozdělené. Nasazení předního držadla na příslušný držák je díky této úpravě snadnou záležitostí.

Úhel předního držadla je nastavitelný. Jestliže chcete úhel předního držadla upravit, povolte upínací matici, nastavte přední držadlo do požadovaného úhlu podle prováděné práce a pak upínací matici směrem vpravo pevně dotáhněte.

Montáž krytu

⚠POZOR:

- Při nasazování krytu dejte pozor, abyste se nezranili o nůž k přiřezávání nylonové struny umístěný v krytu. Kontakt s nožem může způsobit zranění.

Fig.9

Kryt namontujte nasazením na plášť motoru tak, abyste mezi kryt a plášť motoru nepřiskřípli nylonovou strunu a potom kryt zajistíte dvěma šrouby. Před spuštěním sekačky sejměte z přiřezávacího nože strunu kryt.

Nasazení a vyjmutí strunové hlavy

⚠VAROVÁNÍ:

- Před nasazením či vyjmutím strunové hlavy (tím v textu rozumíme kryt cívky i samotnou cívku) se ujistěte, zda je nářadí vypnuté a zda je z něj vyjmut blok akumulátoru. Jestliže nářadí nevypnete a nevyjmete z něj akumulátor, může dojít ke zranění.

⚠POZOR:

- Při nasazování či vyjímání strunové hlavy dejte pozor, abyste se nezranili o nůž k přiřezávání nylonové struny umístěný v krytu. Kontakt s nožem může způsobit zranění.

Fig.10

Fig.11

Jestliže chcete strunovou hlavu ze strunové sekačky vyjmout (cívku s krytem cívky), zatlačte silně na západky po obou stranách krytu cívky a kryt zvedněte.

Fig.12

POZNÁMKA:

- Ujistěte se, zda je v držáku cívky nainstalována pružina.

Při instalaci strunové hlavy s nově navinutou nylonovou strunou (cívka s krytem cívky) vyrovnejte očko k protažení nylonové struny s výřezem instalačního portu strunové hlavy v sekačce a pak hlavu zatlačte na místo, až uslyšíte cvaknutí.

Navinutí nové nylonové struny na cívku

Fig.13

Cívku vyjměte z krytu cívky a odstraňte z ní zbytky použité nylonové struny.

Fig.14

Nylonovou strunu zasaďte do přidržovače tak, jak je znázorněno na obrázku.

Fig.15

Strunu pevně navíjte na cívku ve směru šipky na cívce tak, byla plocha navinuté nylonové struny rovnoměrná.

Fig.16

Nylonovou strunu dočasně zajistěte do výřezu znázorněného na obrázku.

Fig.17

Nylonovou strunu protáhněte očkem k protažení nylonové struny v krytu cívky.

Fig.18

Po nasazení strunové hlavy se ujistěte, zda se po stisknutí cívky a zatažení za strunu nylonová struna odvíjí.

PRÁCE

Přípevnění ramenního popruhu

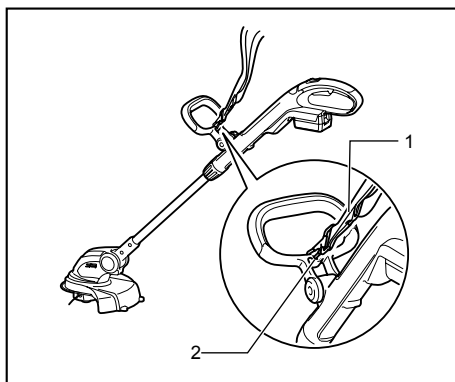

1. Ramenní popruh

2. Hák

012395

Ramenní popruh zahákněte za otvor v předním držadle.

PRÁCE

⚠POZOR:

- **Vysokou trávu nesekejte najednou.** Při sekání vysoké trávy najednou u kořenů může způsobit zamotání větene motoru do trávy, což může vést k přetížení motoru a následnému poškození sekačky.

Fig.19

Fig.20

⚠POZOR:

- **Se sekačkou pracujte tak, aby se cívka nedostávala do kontaktu s terénem.** Kontakt cívky s terénem může vést k přetížení motoru a následnému poškození sekačky.

Fig.21

⚠POZOR:

- V hustém travním porostu sekačku netlačte silou vpřed.

Fig.22

⚠POZOR:

- Se sekačkou nepracujte tak, abyste s ní ryli do země.

Sekání trávy kolem stromů, betonových boků, cihel či zahradních kamenů

Fig.23

Sekačku držte nakloněnou v úrovni, kdy se nedotýká terénu a trávu sekejte koncem nylonové struny tak, aby klepala do terénu. Při této práci je třeba nylonovou strunu plynule doplňovat, neboť se spotřebovává rychleji než obvykle.

POZNÁMKA:

- Přílišné přiblížení sekačky ke stromu, betonovému bloku, cihlám či zahradním kamenům atp. během provádění zařezávání trávníku či podobných operací může způsobit utržení nylonové struny uvnitř krytu cívky. V takovém případě vyjměte cívku z krytu a nylonovou strunu znovu správně protáhněte podle pokynů v části „Nasazení a vyjmutí strunové hlavy“ a v části „Navinutí nové nylonové struny na cívku“. Nejlepších výsledků při práci dosáhnete využíváním konců nylonové struny, takže se doporučuje držet nářadí ve vzdálenosti větší než 5 cm od stromu, betonového bloku, cihel, zahradních kamenů atp.

Než se k sekané trávě přiblížíte, spusťte sekačku.

Trávu sekejte koncem nylonové struny, sekačkou pohybujte zprava doleva a pomalu postupujte vpřed; sekačku přitom držte nakloněnou v úhlu přibližně 30 ° vzhledem k ploše terénu.

Vysokou trávu je třeba sekat postupně, vždy shora a po krátkých kouscích.

Využívání nářadí k zařezávání okrajů

Fig.24

Využití nářadí k zařezávání okrajů umožňuje sekání podél hrany betonových bloků, cihel atp.

Fig.25

Jestliže chcete zařízení využít k zařezávání okrajů trávníku, uchopte sekačku jednou rukou za tyč a otočením držadla vlevo ji uvolněte. Otočte tyč s pláštěm motoru o 180 ° a držadlo směrem vpravo dotáhněte, až se zaaretuje na místě.

POZNÁMKA:

- Před otočením tyče je třeba tyč úplně zkrátit nebo úplně prodloužit.
- Po změně do polohy k zařezávání trávníku se ujistěte, zda jsou pláště motoru a tyč zaaretovány.

Fig.26

Dobrych výsledků při dořezávání vykonávejte pohyby rovnoběžný s hranou, podél níž chcete trávník ořezat.

Sekání trávy v omezených prostorách a na svazích

⚠VAROVÁNÍ:

- Při sekání trávy na svazích dávejte pozor na kameny, trávu a jiné předměty, jež mohou být z prostoru strunové hlavy odmrštěny.
- Při sekání na svahu si zajistěte vždy dobrý a stabilní postoj.

Fig.27

Práci v těsných prostorách s omezenou výškou, například při sekání trávy pod venkovní terasou apod. stiskněte aretační tlačítko a strunovou hlavu ohněte dolů, aby byla tyč rovnoběžně s plochou terénu. Patříčné nastavení úhlu strunové hlavy provedené tímto způsobem vám pomůže při sekání trávy ve svahu.

ÚDRŽBA

⚠VAROVÁNÍ:

- **Před prováděním kontroly či údržby se vždy ujistěte, zda je nářadí vypnuté a zda je vyjmut blok akumulátoru.** Jestliže nářadí nevypnete a nevyjmete z něj akumulátor, může po náhodném spuštění dojít k vážnému zranění.

POZNÁMKA:

Nikdy nepoužívejte benzín, benzen, ředidlo, alkohol či podobné prostředky. Mohlo by tak dojít ke změnám barvy, deformacím či vzniku prasklin.

Kvůli zachování BEZPEČNOSTI a SPOLEHLIVOSTI výrobku musí být opravy a veškerá další údržba či seřizování prováděny autorizovanými servisními středisky firmy Makita a s použitím náhradních dílů Makita.

VOLITELNÉ PŘÍSLUŠENSTVÍ

⚠POZOR:

- Pro váš nástroj Makita, popsáný v tomto návodu, doporučujeme používat toto příslušenství a nástavce. Při použití jiného příslušenství či nástavců může hrozit nebezpečí zranění osob. Příslušenství a nástavce lze používat pouze pro jejich stanovené účely.

Potřebujete-li bližší informace ohledně tohoto příslušenství, obraťte se na vaše místní servisní středisko firmy Makita.

- Strunová hlava
- Nylonové struny
- Ramenní popruh
- Ochranné brýle
- Originální akumulátor a nabíječka Makita

POZNÁMKA:

- Některé položky seznamu mohou být k zařízení přibaleny jako standardní příslušenství. Přibalené příslušenství se může v různých zemích lišit.

Makita Jan-Baptist Vinkstraat 2, 3070, Belgium
Makita Corporation Anjo, Aichi, Japan