

Garden + Hobby
QUALITY FOR LIFE

AL-KO



- | | |
|-----|-----|
| D | DK |
| GB | S |
| NL | N |
| F | FIN |
| E | EST |
| P | LV |
| I | LT |
| SLO | RUS |
| HR | UA |
| PL | BG |
| CZ | RO |
| SK | GR |
| H | TR |

INFORMATION | MANUALS | SERVICE

HT 440 BASIC CUT HT 550 SAFETY CUT

Gebrauchsanleitung



470518_C | 08/2010



D: Gebrauchsanleitung	4	DK: Brugsanvisning	86
GB: Instructions for Use.....	12	S: Bruksanvisning	92
NL: Instructies voor gebruik	20	N: Bruksanvisning	98
F : Mode d'emploi	26	FIN: Käyttöohjeet.....	104
E: Instrucciones de uso.....	32	EST: Kasutusjuhend.....	110
P: Instruções para o uso	38	LV: Instrukcijas.....	116
I: Libretto di istruzioni.....	44	LT: Instrukcijų vadovas	122
SLO: Navodilo za uporabo.....	50	RUS: Руководство по эксплуатации.....	128
HR: Upute za uporabu	56	UA: Посібник з експлуатації	134
PL: Instrukcja obsługi.....	62	BG: Ръководство за ползване.....	140
CZ: Návod k použití.....	68	RO: Instrucțiuni	146
SK: Návod na použitie.....	74	GR: Οδηγίες λειτουργίας	152
H: Használat.....	80	TR: Kullanım kılavuzu	158

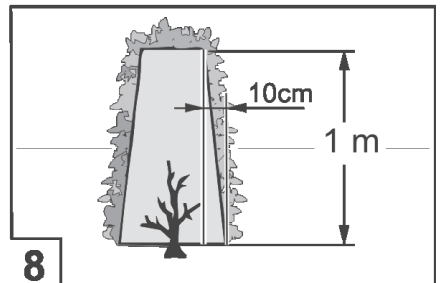
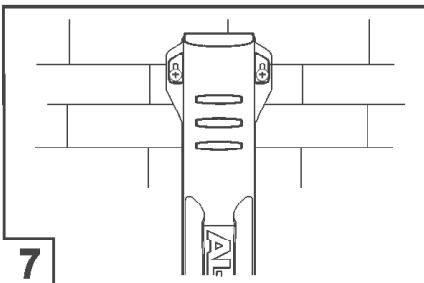
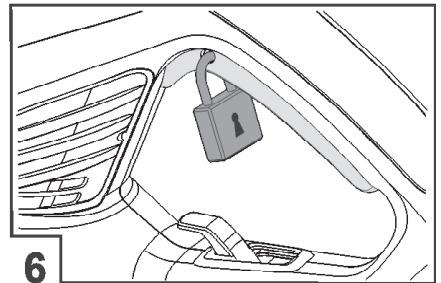
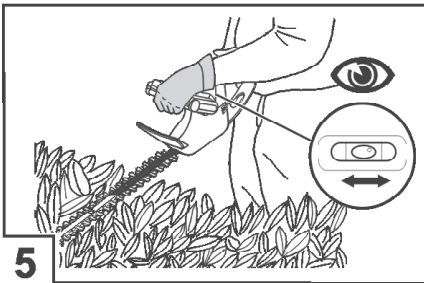
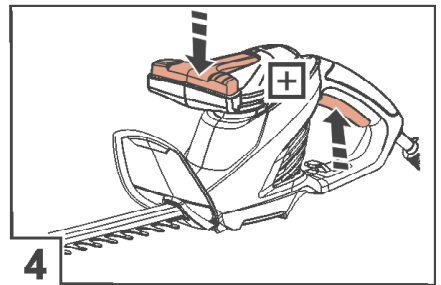
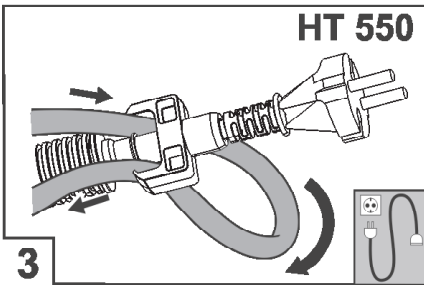
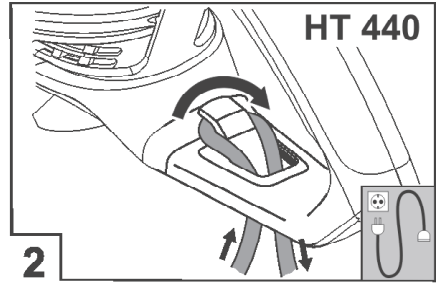
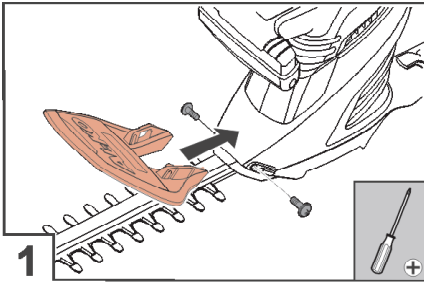

Zu diesem Handbuch

- Lesen Sie vor Inbetriebnahme diese Bedienungsanleitung durch. Dies ist Voraussetzung für sicheres Arbeiten und störungsfreie Handhabung
- Beachten Sie die Sicherheits- und Warnhinweise in dieser Dokumentation und auf dem Gerät
- Bewahren Sie die Bedienungsanleitung für den Gebrauch auf und geben Sie diese auch an Nachbenutzer weiter

Zeichenerklärung

Achtung!

Genaueres Befolgen dieser Warnhinweise kann Personen- und / oder Sachschäden vermeiden.

 **Spezielle Hinweise zur besseren Verständlichkeit und Handhabung.**

 Das Kamerasymbol verweist auf Abbildungen.

Inhaltsverzeichnis

Zu diesem Handbuch	4
Produktbeschreibung.....	4
Sicherheits- und Schutzeinrichtungen	4
Technische Daten	6
Sicherheitshinweise	6
Montage.....	9
Bedienung	9
Reparatur.....	9
Wartung und Pflege.....	10
Hilfe bei Störungen	10
Lagerung	10
Entsorgung	10
EG-Konformitätserklärung	11
Garantie.....	11

Produktbeschreibung

Bestimmungsgemäße Verwendung

Diese Heckenschere ist ausschließlich zum Beschnitt von Hecken, Sträuchern und Büschen im privaten Bereich bestimmt.

Eine andere oder darüber hinausgehende Verwendung, gilt als nicht bestimmungsgemäß. Für hieraus resultierende Schäden haftet der Hersteller nicht.

Möglicher Fehlgebrauch

- Die Sicherheitseinrichtungen dürfen nicht demontiert oder überbrückt werden, z. B. durch Anbinden der Schalttasten an den Griffbügel
- Gerät nicht bei Regen und/oder an nassen Hecken und Sträuchern benutzen
- Gerät darf nicht im gewerblichen Einsatz betrieben werden

Sicherheits- und Schutzeinrichtungen

Achtung - Verletzungsgefahr!

Sicherheits- und Schutzeinrichtungen dürfen nicht außer Kraft gesetzt werden!

Kindersicherung

Die Bohrung (5 mm) am hinteren Betätigungshebel ist für ein Vorhängeschloss* vorgesehen ( 6). Das Vorhängeschloss verhindert ein ungewolltes Auslösen des Gerätes.

* Nicht im Lieferumfang enthalten

Handschutz

Achtung!

Verletzungsgefahr bei nicht montiertem Handschutz!
Gerät nie ohne Handschutz in Betrieb nehmen.

Zweihand - Betätigung

Die Heckenschere kann nur mit beiden Händen gleichzeitig betätigt werden.

Produktübersicht

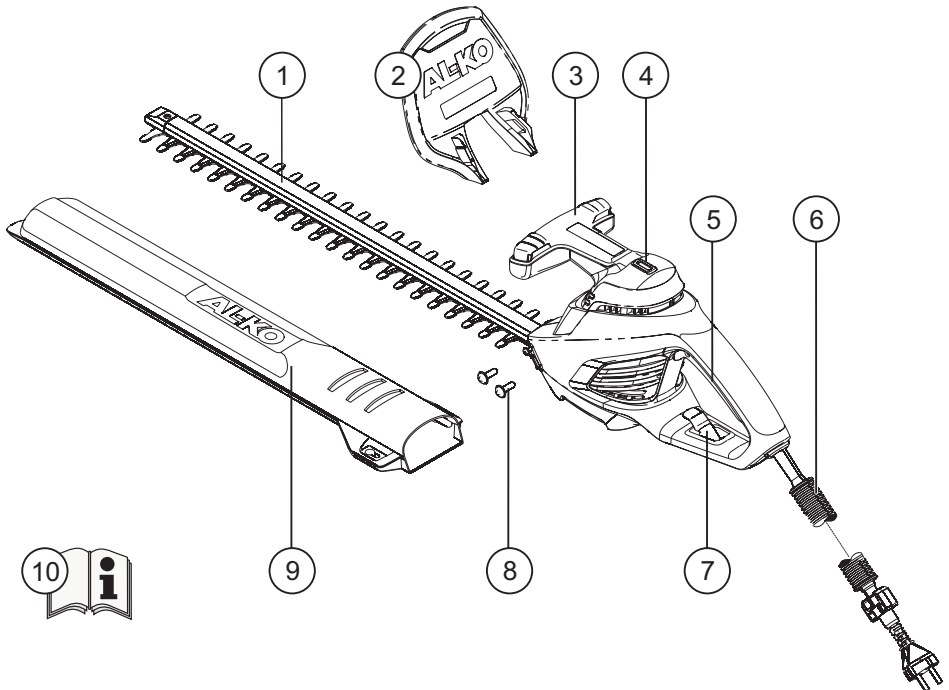

1	Schneidmesser	6	Safety Kabel*
2	Handschutz	7	Kabelzugentlastung
3	vorderer Griffbügel mit Schalttaste	8	Schrauben Handschutzmontage
4	Wasserwaage	9	Schutzabdeckung Schneidmesser
5	hinterer Griffbügel mit Schalttaste	10	Betriebsanleitung

* Safety Kabel 1,5m nur bei HT 550 Safety Cut

Bedeutung der Symbole auf dem Gerät



Schutzbrille tragen.



Achtung! Besondere Vorsicht bei der Handhabung.



Betriebsanleitung lesen und danach handeln.



Stecker sofort vom Netz trennen, wenn die Leitung beschädigt oder durchtrennt wurde.



Gerät nicht dem Regen aussetzen.

Technische Daten

Technische Daten	HT 440 Basic Cut	HT 550 Safety Cut
Leistungsaufnahme	440 W	550 W
Messerlänge	440 mm	520 mm
Schnittstärke	16 mm	18 mm
Gesamtgewicht	3,2 kg	3,6 kg
Vibrationswerte am Griff *	2,2 m/s ² (K = 1,5 m/s ²)	2,9 m/s ² (K = 1,5 m/s ²)
Netzspannung	230V~240V / 50Hz	230V~240V / 50Hz
Isolationsklasse	□ / II	□ / II
Leerlaufhubzahl	1600 m ⁻¹	1600 m ⁻¹
Schalldruckpegel L _{PA}	86 dB (A) (K = 1,5 dB (A))	86 dB(A) (K = 1,5 dB (A))

* Der ausgewiesene Vibrationswert wurde gemäß der Standard-Testmethode gemessen und kann zum Vergleich von Elektrowerkzeugen benutzt werden.

Sicherheitshinweise

Allgemeine Sicherheitshinweise für Elektrowerkzeuge

Achtung!

Der Vibrationswert während des Gebrauchs des Elektrowerkzeuges kann sich vom ausgewiesenen Wert unterscheiden, je nach Einsatz des Gerätes

Achtung!

Lesen Sie alle Sicherheitshinweise und Anweisungen.

Versäumnisse bei der Einhaltung der Sicherheitshinweise und Anweisungen können elektrischen Schlag, Brand und/oder schwere Verletzungen verursachen. Bewahren Sie alle Sicherheitshinweise und Anweisungen für die Zukunft auf.

Achtung - Verletzungsgefahr!

Sicherheits- und Schutzeinrichtungen dürfen nicht außer Kraft gesetzt werden!

Achtung - Gefahr durch Strom!

Stecker sofort vom Netz trennen, wenn die Leitung beschädigt oder durchtrennt wurde!

Achtung!

Gerät nur in technisch einwandfreiem Zustand benutzen! Gerät, Kabel und Stecker vor jedem Gebrauch auf Beschädigungen prüfen, beschädigte Teile müssen in einer Fachwerkstatt repariert oder ersetzt werden.

Arbeitsplatzsicherheit

- Halten Sie Ihren Arbeitsbereich sauber und gut beleuchtet.
Unordnung oder unbeleuchtete Arbeitsbereiche können zu Unfällen führen
- Arbeiten Sie mit dem Elektrowerkzeug nicht in explosionsgefährdeter Umgebung, in der sich brennbare Flüssigkeiten, Gase oder Stäube befinden.
Elektrowerkzeuge erzeugen Funken, die den Staub oder die Dämpfe entzünden können
- Halten Sie Kinder und andere Personen während der Benutzung des Elektrowerkzeugs fern.
Bei Ablenkung können Sie die Kontrolle über das Gerät verlieren

Elektrische Sicherheit

- Der Anschlussstecker des Elektrowerkzeuges muss in die Steckdose passen. Der Stecker darf in keiner Weise verändert werden. Verwenden Sie keine Adapterstecker gemeinsam mit schutzgeerdeten Elektrowerkzeugen.
Unveränderte Stecker und passende Steckdosen verringern das Risiko eines elektrischen Schlages
- Vermeiden Sie Körperkontakt mit geerdeten Oberflächen wie von Rohren, Heizungen, Herden und Kühlschränken.
Es besteht ein erhöhtes Risiko durch elektrischen Schlag, wenn Ihr Körper geerdet ist
- Halten Sie Elektrowerkzeuge von Regen oder Nässe fern.
Das Eindringen von Wasser in ein Elektrowerkzeug erhöht das Risiko eines elektrischen Schlages
- Zweckentfremden Sie das Kabel nicht, um das Elektrowerkzeug zu tragen, aufzuhängen oder um den Stecker aus der Steckdose zu ziehen. Halten Sie das Kabel fern von Hitze, Öl, scharfen Kanten oder sich bewegenden Geräteteilen.
Beschädigte oder verwickelte Kabel erhöhen das Risiko eines elektrischen Schlages

- Wenn Sie mit einem Elektrowerkzeug im Freien arbeiten, verwenden Sie nur Verlängerungskabel, die auch für den Außenbereich geeignet sind.
Die Anwendung eines für den Außenbereich geeigneten Verlängerungskabels verringert das Risiko eines elektrischen Schlages

- Wenn der Betrieb des Elektrowerkzeuges in feuchter Umgebung nicht vermeidbar ist, verwenden Sie einen Fehlerstromschutzschalter.
Der Einsatz eines Fehlerstromschutzschalters vermindert das Risiko eines elektrischen Schlages

Sicherheit von Personen

- Seien Sie aufmerksam, achten Sie darauf, was Sie tun, und gehen Sie mit Vernunft an die Arbeit mit einem Elektrowerkzeug. Benutzen Sie kein Elektrowerkzeug, wenn Sie müde sind oder unter dem Einfluss von Drogen, Alkohol oder Medikamenten stehen.
Ein Moment der Unachtsamkeit beim Gebrauch des Elektrowerkzeuges kann zu ernsthaften Verletzungen führen
- Tragen Sie persönliche Schutzausrüstung und immer eine Schutzbrille.
Das Tragen persönlicher Schutzausrüstung, wie Staubmaske, rutschfeste Sicherheitsschuhe, Schutzhelm oder Gehörschutz, je nach Art und Einsatz des Elektrowerkzeuges, verringert das Risiko von Verletzungen
- Vermeiden Sie eine unbeabsichtigte Inbetriebnahme. Vergewissern Sie sich, dass das Elektrowerkzeug ausgeschaltet ist, bevor Sie es an die Stromversorgung anschließen, es aufnehmen oder tragen.
Wenn Sie beim Tragen des Elektrowerkzeuges den Finger am Schalter haben oder das Gerät eingeschaltet an die Stromversorgung anschließen, kann dies zu Unfällen führen

- Entfernen Sie Einstellwerkzeuge oder Schraubenschlüssel, bevor Sie das Elektrowerkzeug einschalten.
Ein Werkzeug oder Schlüssel, der sich in einem drehenden Geräteteil befindet, kann zu Verletzungen führen
- Vermeiden Sie eine abnormale Körperhaltung. Sorgen Sie für einen sicheren Stand und halten Sie jederzeit das Gleichgewicht.
Dadurch können Sie das Elektrowerkzeug in unerwarteten Situationen besser kontrollieren
- Tragen Sie geeignete Kleidung. Tragen Sie keine weite Kleidung oder Schmuck. Halten Sie Haare, Kleidung und Handschuhe fern von sich bewegenden Teilen.
Lockere Kleidung, Schmuck oder lange Haare können von sich bewegenden Teilen erfasst werden
- Wenn Staubabsaug- und -auffangeinrichtungen montiert werden können, vergewissern Sie sich, dass diese angeschlossen sind und richtig verwendet werden.
Verwendung einer Staubabsaugung kann Gefährdungen durch Staub verringern
- Ziehen Sie den Stecker aus der Steckdose, bevor Sie Geräteeinstellungen vornehmen, Zubehörteile wechseln oder das Gerät weglegen.
Diese Vorsichtsmaßnahme verhindert den unbeabsichtigten Start des Elektrowerkzeuges
- Bewahren Sie unbenutzte Elektrowerkzeuge außerhalb der Reichweite von Kindern auf. Lassen Sie Personen das Gerät nicht benutzen, die mit diesem nicht vertraut sind oder diese Anweisungen nicht gelesen haben.
Elektrowerkzeuge sind gefährlich, wenn sie von unerfahrenen Personen benutzt werden
- Pflegen Sie Elektrowerkzeuge mit Sorgfalt. Kontrollieren Sie, ob bewegliche Teile einwandfrei funktionieren und nicht klemmen, ob Teile gebrochen oder so beschädigt sind, dass die Funktion des Elektrowerkzeuges beeinträchtigt ist. Lassen Sie beschädigte Teile vor dem Einsatz des Gerätes reparieren.
Viele Unfälle haben ihre Ursache in schlecht gewarteten Elektrowerkzeugen
- Halten Sie Schneidwerkzeuge scharf und sauber.
Sorgfältig gepflegte Schneidwerkzeuge mit scharfen Schneidkanten verklemmen sich weniger und sind leichter zu führen

Verwendung und Behandlung des Elektrowerkzeuges

- Überlasten Sie das Gerät nicht. Verwenden Sie für Ihre Arbeit das dafür bestimmte Elektrowerkzeug. Mit dem passenden Elektrowerkzeug arbeiten Sie besser und sicherer im angegebenen Leistungsbereich
- Benutzen Sie kein Elektrowerkzeug, dessen Schalter defekt ist.
Ein Elektrowerkzeug, das sich nicht mehr ein- oder ausschalten lässt, ist gefährlich und muss repariert werden
- Verwenden Sie Elektrowerkzeug, Zubehör, Einsatzwerkzeuge usw. entsprechend diesen Anweisungen. Berücksichtigen Sie dabei die Arbeitsbedingungen und die auszuführende Tätigkeit.
Der Gebrauch von Elektrowerkzeugen für andere als die vorgesehenen Anwendungen kann zu gefährlichen Situationen führen

Service

- Lassen Sie Ihr Elektrowerkzeug nur von qualifiziertem Fachpersonal und mit Original-Ersatzteilen reparieren.
Damit wird sichergestellt, dass die Sicherheit des Elektrowerkzeuges erhalten bleibt

Sicherheitshinweise zur Bedienung

- Gerät immer beidhändig bedienen
- Körper und Kleidung vom Schneidwerk fernhalten
- Schnittgut nicht bei laufendem Motor entfernen
- Beim Verlassen / Transport des Gerätes:
 - Gerät ausschalten
 - Netzstecker ziehen
 - Schutzabdeckung aufstecken
- Gerät nie am Schneidmesser anfassen
- Gerät nur am Griff tragen
- Die Haus-Netzspannung muss mit den Angaben zur Netzspannung in den Technischen Daten übereinstimmen
- Keine andere Versorgungsspannung verwenden
- Immer die spezielle Kabelzugentlastung für das Verlängerungskabel verwenden
- Kabel aus dem Schnittbereich fernhalten und immer von der Maschine weg führen

Montage

 Das Kamerasymbol verweist auf Abbildungen der Seite 3.

1. Befestigen Sie den Handschutz mit beiliegenden Schrauben am Gehäuse ( 1).
2. Führen Sie das Verlängerungskabel durch die Zugentlastung ( 2 /  3).

Bedienung



Achtung - Verletzungsgefahr!

Das Gerät darf nur nach vollständiger Montage betrieben werden!

Beachten Sie die Sicherheitshinweise zur Bedienung!

1. Verbinden Sie das Netzkabel mit dem Stromnetz.
2. Umfassen Sie mit einer Hand den vorderen, anschließend mit der anderen Hand den hinteren Griffbügel.
3. Drücken Sie beide Schalttasten der Griffbügel ( 4) - das Gerät läuft an.
4. Halten Sie während des Arbeitens beide Schalttasten gedrückt.
5. Sobald eine Schalttaste losgelassen wird, schaltet die Heckenschere ab.

Arbeitshinweise

- Immer zuerst beide Seiten einer Hecke und anschließend die Oberseite schneiden. So kann kein Schnittgut in noch nicht bearbeitete Bereiche fallen
- Die eingebaute Wasserwaage erleichtert einen geraden Schnitt ( 5)
- Hecken sollten immer trapezförmig geschnitten werden. Dies verhindert das Auskahlen der unteren Äste ( 8)

Reparatur

- Reparaturarbeiten dürfen nur kompetente Fachbetriebe oder unsere AL-KO Servicestellen durchführen

Wartung und Pflege

⚠ Achtung - Gefahr durch Strom!
Vor allen Wartungs- und Pflegearbeiten immer den Netzstecker ziehen!

⚠ Achtung - Verletzungsgefahr!
Bei Wartungs- und Pflegearbeiten am Schneidmesser immer Arbeitshandschuhe tragen!

1. Reinigen Sie nach jedem Einsatz Schneidmesser und Gehäuse mit einer Bürste oder einem Tuch. Kein Wasser und/oder aggressive Reinigungsmittel verwenden - Korrosionsgefahr!
2. Ölen Sie den Messerbalken mit einem geeigneten Schutzöl leicht ein.
3. Prüfen Sie den festen Sitz aller Schrauben.
4. Kontrollieren Sie das Schneidmesser regelmäßig auf Beschädigungen. Bei defektem Schneidmesser oder übermäßigem Verschleiß nächste AL-KO Servicestelle kontaktieren.

Lagerung

i Der Messerschutz kann als Halterung für die Heckenschere an der Wand angebracht werden.
Auf festen Sitz achten! (📷 7)

- Gerät immer mit gezogenem Netzstecker lagern
- Gerät nur mit aufgesteckter Schutzabdeckung lagern
- Gerät trocken und unzugänglich für Kinder und unbefugte Personen lagern
- Gerät mit Vorhängeschloss* sichern (📷 6)

* Nicht im Lieferumfang enthalten

Entsorgung



Ausgediente Geräte, Batterien oder Akkus nicht über den Hausmüll entsorgen!

Verpackung, Gerät und Zubehör sind aus recyclingfähigen Materialien hergestellt und entsprechend zu entsorgen.

Hilfe bei Störungen

Störung	Mögliche Ursache	Lösung
Gerät funktioniert nicht	Keine Stromversorgung	Haussicherung / Verlängerungskabel prüfen
	Gerätekabel defekt	AL-KO Servicestelle aufsuchen
Gerät arbeitet mit Unterbrechungen	Verlängerungskabel beschädigt	Verlängerungskabel prüfen
	Ein/Aus Schalter defekt	AL-KO Servicestelle aufsuchen
	Interner Fehler	AL-KO Servicestelle aufsuchen
Motor läuft, Messer bleiben stehen	Interner Fehler	AL-KO Servicestelle aufsuchen
Messer werden heiß	Fehlende Schmierung	Messer leicht ölen
	Messer stumpf	AL-KO Servicestelle aufsuchen
	Scharten im Messer	AL-KO Servicestelle aufsuchen

i Bei Störungen, die nicht in dieser Tabelle aufgeführt sind oder die Sie nicht selbst beheben können, wenden Sie sich bitte an unseren zuständigen Kundendienst.

EG-Konformitätserklärung

Hiermit erklären wir, dass dieses Produkt, in der von uns in Verkehr gebrachten Ausführung, den Anforderungen der harmonisierten EU-Richtlinien, EU-Sicherheitsstandards und den produktspezifischen Standards entspricht.

Produkt Elektro-Heckenschere	Hersteller AL-KO Geräte GmbH Ichenhauser Str. 14 D-89359 Kötz	Bevollmächtigter Anton Eberle Ichenhauser Str. 14 D-89359 Kötz
Seriennummer G 2402405		
Typ HT 440 Basic Cut HT 550 Safety Cut	EU-Richtlinien 2006/42/EG 2006/95/EG 2004/108/EG 2000/14/EG	Harmonisierte Normen EN 60745-2-15
Schalleistungspegel gemessen / garantiert	Konformitätsbewertung 2000/14/EG, Anhang V	
HT 440 99 / 100 dB(A)		
HT 550 97 / 98 dB(A)		

Kötz, 25.03.2011

Antonio De Filippo, Managing Director

Garantie

Etwaige Material- oder Herstellungsfehler am Gerät beseitigen wir während der gesetzlichen Verjährungsfrist für Mängelansprüche entsprechend unserer Wahl durch Reparatur oder Ersatzlieferung. Die Verjährungsfrist bestimmt sich jeweils nach dem Recht des Landes, in dem das Gerät gekauft wurde.

Unsere Garantiezusage gilt nur bei:

- Sachgemäßer Behandlung des Gerätes
- Beachtung der Bedienungsanleitung
- Verwendung von Original-Ersatzteilen

Die Garantie erlischt bei:

- Reparaturversuchen am Gerät
- Technischen Veränderungen am Gerät
- nicht bestimmungsgemäßer Verwendung (z. B. gewerblicher oder kommunaler Nutzung)

Von der Garantie ausgeschlossen sind:

- Lackschäden, die auf normale Abnutzung zurückzuführen sind
- Verschleißteile, die auf der Ersatzteilkarte mit Rahmen XXX XXX (X) gekennzeichnet sind
- Verbrennungsmotoren – Für diese gelten die separaten Garantiebestimmungen der jeweiligen Motorenhersteller

Im Garantiefall wenden Sie sich bitte mit dieser Garantieerklärung und dem Kaufbeleg an Ihren Händler oder die nächste autorisierte Kundendienststelle. Durch diese Garantiezusage bleiben die gesetzlichen Mängelansprüche des Käufers gegenüber dem Verkäufer unberührt.

About this handbook

- Read through these operating instructions before starting up the machine. This is a prerequisite for safe and trouble-free working
- You should save these instructions, and also pass them on to any subsequent users
- Observe the safety and warning signs on the machine

Pictogram description

Caution!

Strict following of these warning alerts can prevent injury to persons and/or materials.

 Special information for better understanding and handling.

 The camera symbol refers in illustrations.

Contents

About this handbook	12
Product description	12
Safety and protection devices	12
Technical data	14
Safety instructions	14
General Power Tool Safety Warnings	14
Assembly	17
Operation	17
Repairs	17
Maintenance and care	18
Faults and remedies	18
Storage	18
Disposal	18
EC declaration of conformity	19
Warranty	19

Product description

Proper Use

This hedge trimmer is intended exclusively for private use, for trimming hedges, bushes and shrubs.

Use for any other purpose will be considered improper use. In this case, the manufacturer will not be liable for any damages.

Incorrect use

- The safety devices should never be removed or bypassed, for example by connecting directly to the power switches on the hand grips
- Do not use this device in rain, and/or on wet hedges or bushes
- The equipment is intended for domestic use only

Safety and protection devices

Caution - Risk of injury!

Safety/protection devices should not be disabled!

Child safety lock

The hole (5mm) on the rear operating lever is intended for attaching a padlock* ( 6). A padlock will prevent the equipment from being started accidentally.

* *Not included*

Handguard

Caution!

Risk of injury if the handguard is not present!
Never operate the equipment without the handguard.

Two-handed operation

The hedge trimmer can be operated only using both hands at the same time.

Overview of product

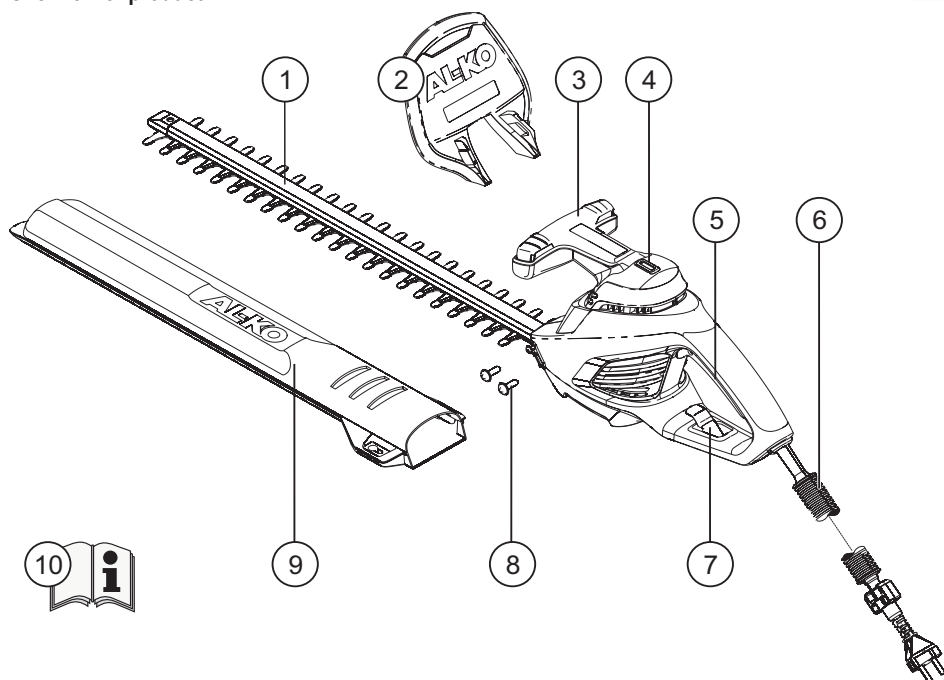

1	Cutting blades	6	Safety cable*
2	Handguard	7	Strain relief clamp
3	Front hand grip with power switch	8	Handguard mounting screws
4	Spirit level	9	Cutting blade safety cover
5	Rear hand grip with power switch	10	Instructions for use

* 1.5 m safety cable for HT 550 Safety Cut only

Meanings of symbols on the equipment



Wear safety goggles.



Caution! Be particularly careful when handling.



Read the operating instructions before using.



If the cable has been cut or is damaged, disconnect the plug from the mains supply immediately.



Do not expose the machine to rain.

Technical data

Technical data	HT 440 Basic Cut	HT 550 Safety Cut
Power consumption	440 W	550 W
Cutter length	440 mm	520 mm
Cutting thickness	16 mm	18 mm
Total weight	3,2 kg	3,6 kg
Vibrations measured at handle*	2,2 m/s ² (K = 1,5 m/s ²)	2,9 m/s ² (K = 1,5 m/s ²)
Mains voltage	230V~240V / 50Hz	230V~240V / 50Hz
Insulation class	□ / II	□ / II
No-load stroke rate	1600 m ⁻¹	1600 m ⁻¹
Sound pressure level L _{PA}	86 dB (A) (K = 1,5 dB (A))	86 dB(A) (K = 1,5 dB (A))

* The declared vibration total value has been measured in accordance with a standard test method and may be used for comparing one tool with another. The declared vibration total value may also be used in a preliminary assessment of exposure.

Safety instructions

General Power Tool Safety Warnings

Warning!

The vibration emission during actual use of the power tool can differ from the declared total value depending on the ways in which the tool is used.

Of the need to identify safety measures to protect the operator that are based on an estimation of exposure in the actual conditions of use (taking account of all parts of the operating cycle such as the times when the tool is switched off and when it is running idle in addition to the trigger time).

Caution!

Read all safety warnings and all instructions.

Failure to follow the warnings and instructions may result in electric shock, fire and/or serious injury.

Save all warnings and instructions for future reference.

Caution - Risk of injury!

Safety/protection devices should not be disabled!

Caution - Danger of electrocution!

If the cable has been cut or is damaged, disconnect the plug from the mains supply immediately.

Caution!

Use the equipment only if it is in correct operating condition! Before using, check the machine, cable and plug for damage; any damaged parts must be repaired or replaced at a specialised repair centre.

Work area safety

- **Keep work area clean and well lit.**
Cluttered or dark areas invite accidents.
- **Do not operate power tools in explosive atmospheres, such as in the presence of flammable liquids, gases or dust.**
Power tools create sparks which may ignite the dust or fumes.
- **Keep children and bystanders away while operating a power tool.**
Distractions can cause you to lose control.

Electrical safety

- **Power tool plugs must match the outlet. Never modify the plug in any way. Do not use any adapter plugs with earthed (grounded) power tools.**
Unmodified plugs and matching outlets will reduce risk of electric shock.
- **Avoid body contact with earthed or grounded surfaces, such as pipes, radiators, ranges and refrigerators.**
There is an increased risk of electric shock if your body is earthed or grounded.
- **Do not expose power tools to rain or wet conditions.**
Water entering a power tool will increase the risk of electric shock.
- **Do not abuse the cord. Never use the cord for carrying, pulling or unplugging the power tool. Keep cord away from heat, oil, sharp edges and moving parts.**
Damaged or entangled cords increase the risk of electric shock.

- **When operating a power tool outdoors, use an extension cord suitable for outdoor use.**
Use of a cord suitable for outdoor use reduces the risk of electric shock.
- **If operating a power tool in a damp location is unavoidable, use a residual current device (RCD) protected supply.**
Use of an RCD reduces the risk of electric shock.

Personal safety

- **Stay alert, watch what you are doing and use common sense when operating a power tool. Do not use a power tool while you are tired or under the influence of drugs, alcohol or medication.**
A moment of inattention while operating power tools may result in serious personal injury.
- **Use personal protective equipment. Always wear eye protection.**
Protective equipment such as dust mask, non-skid safety shoes, hard hat, or hearing protection used for appropriate conditions will reduce personal injuries.
- **Prevent unintentional starting. Ensure the switch is in the off-position before connecting to power source, picking up or carrying the tool.**
Carrying power tools with your finger on the switch or energising power tools that have the switch on invites accidents.

- **Remove any adjusting key or wrench before turning the power tool on.**
A wrench or a key left attached to a rotating part of the power tool may result in personal injury.
- **Do not overreach. Keep proper footing and balance at all times.**
This enables better control of the power tool in unexpected situations.
- **Dress properly. Do not wear loose clothing or jewellery. Keep your hair, clothing and gloves away from moving parts.**
Loose clothes, jewellery or long hair can be caught in moving parts.
- **If devices are provided for the connection of dust extraction and collection facilities, ensure these are connected and properly used.**
Use of dust collection can reduce dust-related hazards.
- **Disconnect the tool from the power source before making any adjustments, changing accessories, or storing power tools.**
Such preventive safety measures reduce the risk of starting the power tool accidentally.
- **Store idle power tools out of the reach of children and do not allow persons unfamiliar with the power tool or these instructions to operate the power tool.**
Power tools are dangerous in the hands of untrained users.
- **Maintain power tools. Check for misalignment or binding of moving parts, breakage of parts and any other condition that may affect the power tool's operation. If damaged, have the power tool repaired before use.**
Many accidents are caused by poorly maintained power tools.
- **Keep cutting tools sharp and clean.**
Properly maintained cutting tools with sharp cutting edges are less likely to bind and are easier to control.

Power tool use and care

- **Do not force the power tool. Use the correct power tool for your application.**
The correct power tool will do the job better and safer at the rate for which it was designed.
- **Do not use the power tool if the switch does not turn it on and off.**
Any power tool that cannot be controlled with the switch is dangerous and must be repaired.
- **Use the power tool, accessories and tool bits etc. in accordance with these instructions, taking into account the working conditions and the work to be performed.**
Use of the power tool for operations different from those intended could result in a hazardous situation.

Service



- **Have your power tool serviced by a qualified repair person using only identical replacement parts.**
This will ensure that the safety of the power tool is maintained.

Safety Instructions for operation

- Always hold the machine with both hands
- Hold the cutting gear away from your body and clothing
- Do not remove cut twigs etc. while the motor is running
- If leaving unattended / transporting the equipment:
 - Switch off the machine
 - Pull out the mains plug
 - Attach the safety cover
- Never hold the machine by the cutting blades
- Hold the machine only by the handle
- The domestic mains voltage specifications must match those indicated in the technical data
- Do not use any other supply voltage
- Always use the special strain relief clamp for the extension cable
- Keep the cable away from the cutting area and always keep it away from the machine

Assembly

 The camera symbol refers to the illustrations on Page 3.

1. Fasten the handguard to the housing using the screws supplied ( 1).
2. Feed the extension cable through the strain relieved clamp ( 2 /  3).

Operation



Caution - Risk of injury!

Use the equipment only after it has been completely assembled.

Follow the safety instructions when working.

1. Connect the power cable to the mains supply.
2. Grasp the front hand grip first, then the rear hand grip.
3. Press the power switches on both hand grips ( 4) - the machine will start.
4. Keep both switches pressed while working.
5. If one of the switches is released, the hedge trimmer stops.

Instructions when working

- Always cut both sides of the hedge first, then the top.
This will prevent cut leaves and twigs from falling into an area not yet trimmed
- You can use the built-in spirit level to cut along a straight line ( 5)
- Hedges should always be cut in a trapezoid shape. This prevents the lower twigs from becoming bare ( 8)

Repairs

- Repairs should be carried out only by a specialised repairer, or at one of our AL-KO service centres

Maintenance and care

⚠ Caution - Danger of electrocution!
Always disconnect the mains plug when carrying out maintenance or repair work!

⚠ Caution - Risk of injury!
Always wear working gloves when carrying out maintenance or repair work.

1. After each use, clean the cutting blades and the housing with a brush or cloth. Do not use water and/or aggressive cleaning agents - risk of corrosion.
2. Lightly oil the cutting bar with a suitable protective lubricant.
3. Check that all screws are firmly seated.
4. Regularly check the cutting blades for damage. If the cutting blades show damage or excessive wear, please contact the nearest AL-KO service centre.

Storage

i The protective cover can be wall-mounted and used as a bracket for holding the hedge trimmer. Make sure it is firmly attached! (📷 7)

- Always disconnect the mains plug when storing the machine
- Always store the machine with the protective cover attached
- Store the equipment in an area which is kept dry, and which cannot be accessed by children or unauthorised persons
- Secure the trimmer with a padlock* (📷 6)

* Not included

Disposal



Do not dispose of old equipment, batteries or accumulators as household waste!

The trimmer, packaging, and accessories were made with recyclable materials, and should be disposed of accordingly.

Faults and remedies

Fault	Possible cause	Solution
Machine does not work	Power supply absent	Check the domestic fuse / extension cable
	Power cable faulty	Contact an AL-KO service centre
Machine works intermittently	Extension cable damaged	Check the extension cable
	On/Off switch faulty	Contact an AL-KO service centre
	Internal fault	Contact an AL-KO service centre
Motor runs but blades do not move	Internal fault	Contact an AL-KO service centre
The blades become hot	Insufficient lubrication	Lightly oil the blades
	Blades are blunt	Contact an AL-KO service centre
	Notching on the blades	Contact an AL-KO service centre

i For faults not listed in this table, or which you cannot resolve by yourself, please contact our customer service.

EC declaration of conformity

We hereby declare that this product, in the form in which it is marketed, meets the requirements of the harmonised EU guidelines, EU safety standards, and the product-specific standards.

Product	Manufacturer	Executive officer
Electric hedge trimmer	AL-KO Geräte GmbH	Anton Eberle
Serial number	Ichenhauser Str. 14	Ichenhauser Str. 14
G 2402405	D-89359 Kötz	D-89359 Kötz
Model	EU guidelines	Harmonised standards
HT 440 Basic Cut	2006/42/EG	EN 60745-2-15
HT 550 Safety Cut	2006/95/EG	
	2004/108/EG	
	2000/14/EG	
Sound power level	Conformity evaluation	
measured / guaranteed	2000/14/EG, Appendix V	
HT 440 99 / 100 dB(A)		
HT 550 97 / 98 dB(A)		

Kötz, 25/03/2011



Antonio De Filippo, Managing Director

Warranty

If any material or manufacturing defects are found during the statutory customer protection period, we will either repair or replace the equipment, whichever we consider the more appropriate. This statutory period may vary according to the legislation in force in the country where the equipment was purchased.

Our warranty is valid only if:

- The equipment has been used properly
- The operating instructions have been followed
- Genuine replacement parts have been used

The warranty is no longer valid if:

- The equipment has been tampered with
- Technical modifications have been made
- The trimmer was not used for its intended purpose (for example, used for commercial or communal applications)

The following are not covered by warranty:

- Paint damage due to normal wear
- Wear parts identified by a border XXX XXX (X) on the spare parts list
- Combustion motors – these are covered by a separate warranty from the manufacturer concerned

To make a claim under warranty, please take this statement of warranty and proof of purchase to the nearest authorised customer service centre. This warranty does not affect the usual statutory rights of the customer relative to the seller.

Over dit handboek

- Lees voor de ingebruikname eerst deze documentatie volledig door. Dit is een voorwaarde voor veilig werken en een storingsvrij gebruik.
- U moet de veiligheidsinstructies en waarschuwingen die in dit document en op het apparaat vermeld staan opvolgen.
- Bewaar de bedieningshandleiding voor het gebruik en geef deze ook door aan toekomstige gebruikers.

Legenda

Let op!

Nauwkeurig opvolgen van de waarschuwing-instructies kan schade aan personen en zaken voorkomen.



Speciale instructies voor een beter begrip en een goed gebruik.



Het camerasymbool verwijst naar afbeeldingen.

Inhoudsopgave

Over dit handboek	20
Productbeschrijving	20
Veiligheidsinrichtingen en beschermende componenten.....	20
Technische gegevens	22
Veiligheidsinstructies	22
Montage.....	23
Bediening.....	23
Reparaties	23
Onderhoud en reiniging.....	23
Opslag	23
Afvoer	23
Hulp bij storingen.....	24
Garantie.....	24
EG-conformiteitsverklaring	25

Productbeschrijving

Gebruik volgens bestemming

Deze heggenschaar is uitsluitend bestemd voor het knippen van heggen en struiken in privégebruik.

Een ander of verdergaand gebruik geldt niet als gebruik volgens bestemming. De fabrikant is niet aansprakelijk voor hierdoor veroorzaakte schade.

Mogelijk verkeerd gebruik

- De veiligheidsvoorzieningen mogen niet worden gedemonteerd of overbrugd, bijvoorbeeld door het verbinden van de schakelknoppen aan de grijpbeugel
- Het apparaat niet bij regen en/of natte heggen of struiken gebruiken
- Het apparaat mag niet bedrijfsmatig worden toegepast.

Veiligheidsinrichtingen en beschermende componenten

Let op! - Gevaar voor letsel!

Veiligheidsinrichtingen en beschermende componenten mogen niet buiten werking worden gesteld!

Kinderbeveiliging

De boring (5mm) in de achterste bedieningshendel is bestemd voor een hangslot* ( 6). Het hangslot voorkomt het onbedoeld activeren van het apparaat.

* Niet bij levering inbegrepen

Handbescherming

Let op!

Gevaar voor letsel bij niet gemonteerde handbescherming!
Apparaat nooit zonder handbescherming in gebruik nemen.

Bediening met twee handen

De heggenschaar kan uitsluitend worden bediend met twee handen tegelijkertijd.

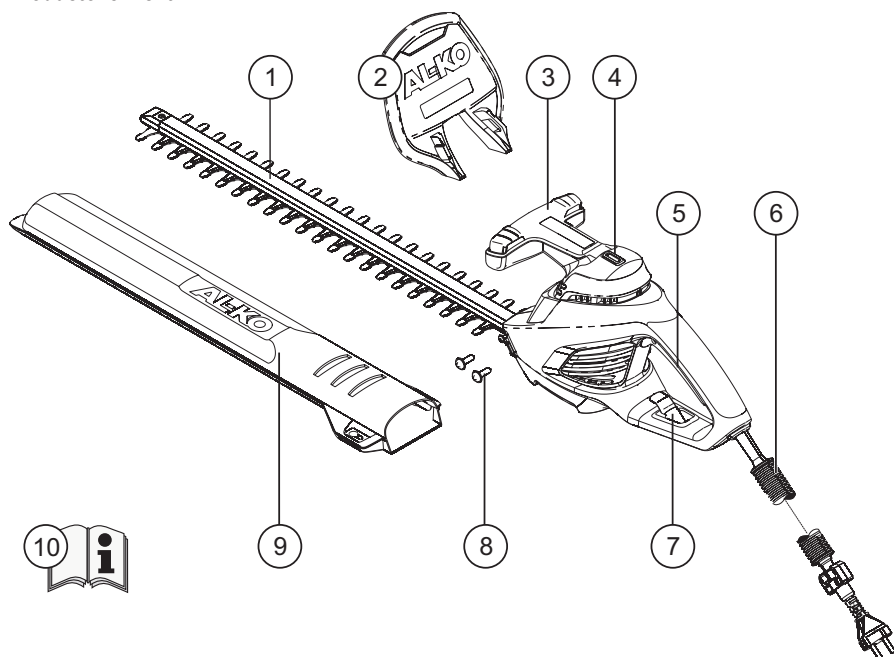
Productoverzicht

1	Mes	6	Safety-kabel*
2	Handbescherming	7	Trekontlasting kabel
3	Grijpbeugel met schakelknop vooraan	8	Schroeven voor montage handbescherming
4	Waterpas	9	Beschermkap mes
5	Grijpbeugel met schakelknop achteraan	10	Gebruikershandleiding

* Safety-kabel 1,5 m enkel bij HT 550 Safety Cut

Betekenis van de symbolen op het apparaat

Veiligheidsbril dragen.



Let op! Voorzichtig handelen bij gebruik.



Bedieningshandleiding lezen en zoals beschreven handelen.



Bij beschadigde of gebroken leiding stekker meteen uit het stopcontact trekken.



Apparaat niet blootstellen aan regen.

Technische gegevens

Technische gegevens	HT 440 Basic Cut	HT 550 Safety Cut
Opgenomen vermogen	440 W	550 W
Meslengte	440 mm	520 mm
Snijdikte	16 mm	18 mm
Totaalgewicht	3,2 kg	3,6 kg
Trillingswaarden bij de greep	2,2 m/s ² (K = 1,5 m/s ²)	2,9 m/s ² (K = 1,5 m/s ²)
Netspanning	230V~240V / 50Hz	230V~240V / 50Hz
Isolatieklasse	□ / II	□ / II
Knipbewegingen	1600 m ⁻¹	1600 m ⁻¹
Geluidsniveau L _{PA}	86 dB (A) (K = 1,5 dB (A))	86 dB(A) (K = 1,5 dB (A))

Veiligheidsinstructies

⚠ Let op!

Apparaat alleen in een technisch perfecte staat gebruiken! Apparaat, kabel en stekker voor gebruik altijd eerst controleren op beschadigingen. Beschadigde onderdelen moeten in een vakwerkplaats worden gerepareerd of vervangen.

⚠ Let op! - Gevaar voor letsel!

Veiligheidsinrichtingen en beschermende componenten mogen niet buiten werking worden gesteld!

⚠ Let op - Gevaar door stroom!

Bij beschadigde of gebroken leiding stekker meteen uit het stopcontact trekken.

Elektrische veiligheid



- De netspanning van het huis moet overeenkomen met de in de technische gegevens genoemde netspanning
- Geen voedingsspanning gebruiken
- Uitsluitend verlengkabels gebruiken, die geschikt zijn voor buitentoepassing
- Altijd de speciale kabeltrekontlasting voor de verlengkabel gebruiken
- Kabel uit de buurt van het snijbereik houden en altijd van de machine weg leiden
- Apparaat beschermen tegen vocht

Veiligheidsinstructies voor bediening

- Kinderen of andere personen die de gebruikershandleiding niet kennen mogen het apparaat niet gebruiken
- Het apparaat niet bedienen onder invloed van alcohol, drugs of medicijnen
- Apparaat niet gebruiken bij beschadigde of versleten messen
- Doelmatige werkkleding dragen:
 - lange broek met snijbescherming
 - stevige schoenen, handschoenen, veiligheidsbril
- Erop letten dat u tijdens het werken stabiel staat
- Apparaat altijd met twee handen bedienen
- Lichaam en kleding uit de buurt van de messen houden
- Derden buiten de gevarenzone houden
- Snijdsel niet verwijderen bij draaiende motor
- Bij het verlaten / transporteren van het apparaat:
 - apparaat uitschakelen
 - netstekker uit stopcontact trekken
 - beschermkap opsteken
- Apparaat nooit aan het mes vastpakken
- Apparaat enkel met de greep dragen
- Apparaat niet onbeheerd laten

Montage

 Het camerasymbool verwijst naar de afbeeldingen op pagina 3.

1. De handbescherming met de meegeleverde schroeven aan de behuizing bevestigen ( 1).
2. De verlengkabel door de trekontlasting leiden ( 2 /  3).

Bediening



Let op! - Gevaar voor letsel!

Het apparaat mag pas worden gebruikt als het volledig is gemonteerd.

De veiligheidsinstructies voor de bediening in acht nemen!

1. De stroomkabel aansluiten op het stroomnet.
2. Met één hand eerst de grijpbeugel vooraan vastpakken en vervolgens de grijpbeugel achteraan.
3. Beide schakelknoppen op de grijpbeugel ( 4) indrukken. Het apparaat start.
4. Tijdens het werken beide schakelknoppen ingedrukt houden.
5. Als één schakelknop wordt losgelaten, schakelt de heggenschaar uit.

Werkinstructies

- Altijd eerst beide zijanten van een heg knippen en vervolgens de bovenkant. Zo kan er geen snijdsel in nog niet bewerkte zones vallen.
- De ingebouwde waterpas vereenvoudigt het recht knippen ( 5).
- Heggen moeten altijd trapeziumvormig worden geknipt. Hierdoor wordt voorkomen dat de onderste takken kaal worden ( 8).

Reparaties

- Reparatiwerkzaamheden mogen enkel worden uitgevoerd door competente vakbedrijven of door onze AL-KO servicepunten

Onderhoud en reiniging

Let op - Gevaar door stroom!



Voor onderhouds- en reinigingswerkzaamheden altijd eerst de stekker uit het stopcontact trekken!

Let op! - Gevaar voor letsel!

Bij onderhouds- en reinigingswerkzaamheden aan het mes altijd werkhandschoenen dragen!

1. Na ieder gebruik de messen en behuizing reinigen met een borstel of een doek. Geen water en/of agressieve reinigingsmiddelen gebruiken - Gevaar voor roesten!
2. De messtangen licht insmeren met geschikte beschermolie.
3. Controleren of alle schroeven goed vastzitten.
4. Het mes regelmatig controleren op beschadigen. Bij defect mes of overmatige slijtage contact opnemen met het AL-KO servicepunt bij u in de buurt.

Opslag

 De mesbescherming kan als houder voor de heggenschaar aan de wand worden aangebracht. Erop letten dat deze goed vastzit! ( 7)

- Apparaat altijd met uitgetrokken netstekker opslaan
- Apparaat enkel opslaan met opgestoken schermkap
- Apparaat droog en op een voor kinderen niet toegankelijke plaats opslaan
- Apparaat met een hangslot* beveiligen ( 6)

* Niet bij levering inbegrepen

Afvoer



Apparaten, batterijen of accu's die niet meer worden gebruikt niet bij het huisvuil gooien!

Verpakking, apparaat en accessoires zijn gemaakt van recyclebare materialen en moeten ook als zodanig worden afgevoerd.

Hulp bij storingen

Storing	Mogelijke oorzaak	Oplossing
Apparaat werkt niet	Geen stroomtoevoer	Huiszekering / verlengkabel controleren
	Kabel van het apparaat defect	Contact opnemen met een AL-KO servicepunt
Apparaat werkt met onderbrekingen	Verlengkabel beschadigd	Verlengkabel controleren
	Aan/uit-schakelaar defect	Contact opnemen met een AL-KO servicepunt
	Interne fout	Contact opnemen met een AL-KO servicepunt
Motor draait, mes blijft stilstaan	Interne fout	Contact opnemen met een AL-KO servicepunt
Messen worden heet	Ontbrekende smering	Messen licht insmeren met olie
	Messen zijn bot	Contact opnemen met een AL-KO servicepunt
	Insnijdingen in mes	Contact opnemen met een AL-KO servicepunt



Bij storingen die niet in deze tabel zijn beschreven of die u niet zelf kunt verhelpen verzoeken we u contact op te nemen met onze geautoriseerde klantenservice.

Garantie

Eventuele materiaal- of fabricagefouten aan het apparaat verhelpen we gedurende de wettelijke termijn voor garantieaanspraken naar onze keuze door reparatie of een vervangende levering.

Deze garantietermijn wordt bepaald door de wetgeving in het land, waar het apparaat is gekocht.

Onze garantietoezegging geldt enkel bij:

- correcte behandeling van het apparaat
- inachtneming van de bedieningshandleiding
- gebruik van originele reserveonderdelen

De garantie vervalt bij:

- pogingen tot reparatie van het apparaat
- technische wijzigingen aan het apparaat
- gebruik dat niet in overeenstemming is met de bestemming (bijvoorbeeld bedrijfsmatig of gemeentelijk gebruik)

Uitgesloten van de garantie zijn:

- lakschade die is veroorzaakt door normale slijtage
- slijtageonderdelen, die op de kaart met reserveonderdelen zijn gekenmerkt met de omkadering **XXX XXX (X)**
- verbrandingsmotoren – hiervoor gelden de aparte garantiebepalingen van de betreffende motorfabrikant

Bij garantieaanspraken kunt u zich met deze garantieverklaring en het aankoopbewijs wenden tot de distributeur of de bevoegde klantenservice bij u in de buurt.

Met deze garantietoezegging blijven de wettelijke aanspraken bij gebreken van de koper tegenover de verkoper onverkort van kracht.

EG-conformiteitsverklaring

Hiermee verklaren wij, dat dit product, in de door ons in het verkeer gebrachte uitvoering, voldoet aan de eisen van de geharmoniseerde EU-richtlijnen, EU-veiligheidsnormen en de productspecifieke normen.

Product

Elektronische heggenschaar

Fabrikant

AL-KO Geräte GmbH

Gevolmachtigde

Anton Eberle

Serienummer

G 2402405

Ichenhauser Str. 14

D-89359 Kötz

Ichenhauser Str. 14

D-89359 Kötz

Type

HT 440 Basic Cut

HT 550 Safety Cut

EU-richtlijnen

2006/42/EG

2006/95/EG

2004/108/EG

2000/14/EG

Geharmoniseerde normen

EN 60745-2-15

Geluidsniveau

gemeten / gegarandeerd

HT 440

99 / 100 dB(A)

HT 550

97 / 98 dB(A)

Conformiteitsbeoordeling

2000/14/EG, bijlage V

Kötz, 25-03-2011



Antonio De Filippo, Managing Director

Informations sur ce manuel

- Lisez ce mode d'emploi avant la mise en service. Cela est une condition préalable pour une sécurité d'utilisation et une manipulation sans trouble.
- Respectez les consignes de sécurité et les avertissements de cette documentation ainsi que celles qui se trouvent sur la machine.
- Conservez ce mode d'emploi pour l'utilisation et remettez-le aussi à tous les utilisateurs ultérieurs.

Légende



Attention !

Le respect de ces avertissements permet d'éviter tout dommage aux personnes et/ou matériel.



Notes particulières d'explication pour une bonne manipulation.



L'icône de l'appareil-photo vous renvoie aux illustrations.

Table des matières

Informations sur ce manuel	26
Description du produit.....	26
Dispositifs de sécurité et de protection.....	26
Caractéristiques techniques	28
Consignes de sécurité	28
Montage.....	29
Emploi.....	30
Réparation.....	29
Entretien et soin.....	29
Stockage.....	29
Élimination.....	29
Aide en cas de mauvais fonctionnement.....	30
Garantie.....	30
Déclaration de conformité CE	31

Description du produit

Utilisation conforme aux fins prévues

Cette cisaille à haie est exclusivement destinée à la taille non professionnelle des haies, des buissons et des arbustes.

Une utilisation différente ou une utilisation dépassant ce cadre n'est pas conforme. Le constructeur décline toute responsabilité pour les dommages qui peuvent s'ensuivre.

Utilisation incorrecte possible

- Il est interdit de démonter ou de shunter les dispositifs de sécurité, p. ex. par liaison des touches de commutation sur les poignées
- Ne pas utiliser l'appareil par temps de pluie et/ou sur des haies et des arbustes mouillés
- L'utilisation de la machine dans un domaine industriel est interdite

Dispositifs de sécurité et de protection



Attention - Risque de blessure !

Ne pas mettre les dispositifs de sécurité et de protection hors service !

Protection pour les enfants

L'alésage (5mm) sur le levier de commande arrière est prévu pour un cadenas* (🔒 6). le cadenas empêche tout déclenchement intempestif de l'appareil.

* Non compris dans la fourniture.

Protège-mains



Attention !

Risque de blessures en cas de protège-main non monté !
Ne jamais utiliser l'appareil sans protège-main.

Commande à deux mains

La cisaille à haie ne peut qu'être utilisée avec les deux mains simultanément.

Aperçu du produit

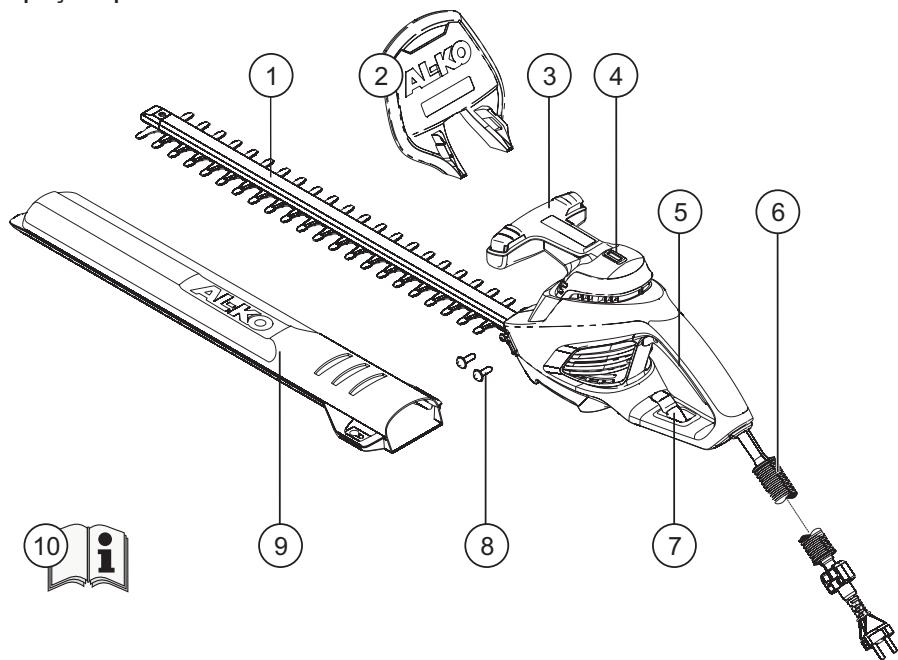

1	Lame de coupe	6	Câble de sécurité*
2	Protège-mains	7	Décharge de traction du câble
3	Poignée avant avec touche de commutation	8	Vis de montage du protège-main
4	Niveau à bulle	9	Protection de la lame de coupe
5	Poignée arrière avec touche de commutation	10	Mode d'emploi

* Câble de sécurité de 1,5 m uniquement sur la HT 550 Safety Cut

Signification des symboles sur l'appareil



Porter des lunettes de protection.



Attention ! Faire preuve d'un maximum de précautions lors de la manipulation.



Lire le mode d'emploi et agir ensuite.



Débrancher immédiatement la prise du secteur si le câble est endommagé ou a été coupé.



Ne pas exposer l'appareil à la pluie.

Caractéristiques techniques

Caractéristiques techniques	HT 440 Basic Cut	HT 550 Safety Cut
Consommation de courant	440 W	550 W
Longueur de la lame	440 mm	520 mm
Intensité de coupe	16 mm	18 mm
Poids total	3,2 kg	3,6 kg
Valeurs de vibrations au niveau de al poignée	2,2 m/s ² (K = 1,5 m/s ²)	2,9 m/s ² (K = 1,5 m/s ²)
Tension secteur	230V~240V / 50Hz	230V~240V / 50Hz
Classe d'isolation	□ / II	□ / II
Nombre de courses à vide	1600 m ⁻¹	1600 m ⁻¹
Niveau de pression sonore L _{PA}	86 dB (A) (K = 1,5 dB (A))	86 dB(A) (K = 1,5 dB (A))

Consignes de sécurité

⚠ Attention !

Utilisez la machine seulement si elle est en parfait état du point de vue technique ! Contrôlez l'appareil, le câble et la prise avant toute utilisation à la recherche de dommages, les pièces endommagées doivent être réparées ou remplacées dans un atelier spécialisé.

⚠ Attention - Risque de blessure !

Ne pas mettre les dispositifs de sécurité et de protection hors service !

⚠ Attention - danger dû au courant électrique !

Débrancher immédiatement la prise du secteur si le câble est endommagé ou a été coupé !

Sécurité électrique



- La tension secteur domestique doit coïncider avec les indications relatives à la tension secteur figurant dans les caractéristiques techniques
- Ne pas utiliser d'autre tension d'alimentation
- N'utiliser que des rallonges prévues pour l'utilisation en plein air
- Toujours utiliser la décharge de traction spéciale pour le câble de rallonge
- Maintenir le câble éloigné de la zone de coupe et toujours l'écarter de la machine
- Protéger l'appareil de l'humidité

Consignes de sécurité relatives à l'utilisation

- Les enfants ou les autres personnes qui ne connaissent pas ce mode d'emploi ne doivent pas utiliser l'appareil
- Ne pas utiliser l'appareil sous l'emprise de l'alcool, de la drogue ou après avoir pris des médicaments
- Ne pas utiliser l'appareil en cas de mécanisme de coupe endommagé ou usé
- Porter des vêtements adaptés :
 - pantalons longs avec protection contre les coupes
 - chaussures solides, gants, lunettes de protection
- Travailler sur une surface plane et stable
- Toujours utiliser l'appareil à deux mains
- Tenir le corps et les vêtements à l'écart du mécanisme de coupe
- Les tiers doivent être tenus hors de la zone dangereuse
- Ne pas retirer les résidus de taille avec le moteur en marche
- Lors de la pose/du transport de l'appareil :
 - éteindre l'appareil
 - débrancher la prise secteur
 - enfiler le dispositif de protection
- Ne jamais agripper l'appareil par la lame
- Toujours porter l'appareil par la poignée
- Ne laissez pas la machine sans surveillance

Montage

 L'icône d'appareil-photo renvoie aux illustrations de la page 3.

1. Fixez le protège-main sur le corps de l'appareil à l'aide des vis fournies ( 1).
2. Enfilez le câble de rallonge à travers la décharge de traction ( 2 /  3).

Emploi



Attention - Risque de blessure !

N'utiliser la machine qu'une fois le montage entièrement terminé !

Observer les consignes de sécurité relatives à l'utilisation !

1. Branchez le câble secteur au réseau.
2. Agrippez la poignée avant avec une main et ensuite la poignée arrière.
3. Appuyez sur les deux touches de commutation des poignées ( 4) - l'appareil démarre.
4. Maintenez les deux touches de commutation enfoncées pendant le travail.
5. Dès que vous relâchez une touche de commutation, la cisaille à haies s'arrête.

Recommandations de travail

- Toujours commencer par les deux côtés d'une haie et terminer par la partie supérieure. Ainsi, aucune de vos coupes ne peut affecter des zones non encore coupées.
- Le niveau à bulle intégré facilite la coupe rectiligne ( 5).
- les haies devraient toujours être coupées de manière trapézoïdale. Cela empêche les branches inférieures de se dénuder ( 8).

Réparation

- Seuls des entreprises spécialisées compétentes ou notre SAV AL-KO sont habilités à procéder aux travaux de réparation

Entretien et soin

Attention - danger dû au courant électrique !



Toujours débrancher la prise secteur avant de procéder aux travaux d'entretien et de réparation !

Attention - Risque de blessure !

Toujours porter des gants de travail en cas d'intervention sur la lame de coupe !

1. Après chaque utilisation, nettoyer la lame de coupe et le carter à l'aide d'une brosse ou d'un chiffon. Ne pas utiliser d'eau ni de détergents agressifs - risque de corrosion !
2. Huiler légèrement la barre porte-lame avec une huile de protection adéquate.
3. Contrôler le bon serrage de toutes les vis.
4. Contrôler régulièrement la lame de coupe à la recherche de dommages. En cas de lame de coupe défectueuse ou d'usure excessive, contacter le SAV AL-KO le plus proche.

Stockage

 La protection de la lame peut être fixée au mur en guise de support pour la cisaille à haie. Veiller à une fixation correcte ! ( 7)

- Toujours stocker l'appareil avec la prise débranchée
- Ne stocker l'appareil qu'avec la protection en place
- Stocker l'appareil dans un endroit sec et hors de portée des enfants et des personnes non autorisées
- Sécuriser l'appareil à l'aide d'un cadenas* ( 6)

* Non compris dans la fourniture.

Élimination



Ne pas éliminer les appareils usagés, les batteries ou les accus avec les déchets ménagers !

Le carton d'emballage, l'appareil et les accessoires sont fabriqués en matériaux recyclables et doivent être éliminés en conséquence.

Aide en cas de mauvais fonctionnement

Problème	Cause possible	Solution
L'appareil ne fonctionne pas	Pas d'alimentation électrique	Contrôler le disjoncteur de la maison, la rallonge
	Câble de l'appareil défectueux	Se rendre au centre SAV AL-KO
L'appareil travaille avec des interruptions	Câble de rallonge endommagé	Contrôler le câble de rallonge
	Interrupteur Marche/Arrêt défectueux	Se rendre au centre SAV AL-KO
	Erreur interne	Se rendre au centre SAV AL-KO
Le moteur fonctionne, les lames restent immobiles	Erreur interne	Se rendre au centre SAV AL-KO
Les lames chauffent	Manque de lubrification	Huiler légèrement les lames
	Lames émoussées	Se rendre au centre SAV AL-KO
	Ebréchures au niveau de la lame	Se rendre au centre SAV AL-KO



En cas de défauts ne figurant pas sur ce tableau ou que vous ne pouvez pas corriger vous-même, veuillez-vous adresser à notre service après-vente compétent.

Garantie

Les défauts matériels ou de fabrication éventuels sur l'appareil sont couverts par notre garantie pendant la période de garantie légale pour les réclamations et nous les corrigeons à notre gré par une réparation ou une livraison de remplacement.

La période de garantie est déterminée selon la loi du pays où l'appareil a été acheté.

Notre confirmation de garantie ne s'applique qu'en cas de :

- Traitement correct de l'appareil
- Respect du mode d'emploi
- Utilisation de pièces de rechange d'origine

La garantie s'éteint en cas de :

- Tentatives de réparation sur l'appareil
- Modifications techniques de l'appareil
- D'utilisation non conforme à l'usage prévu (p. ex utilisation commerciale ou municipale)

Ne sont pas couverts par la garantie :

- Les détériorations de la peinture dues à une usure normale
- Les pièces d'usure qui figurent en encadré sur la carte des pièces de rechange **XXX XXX (X)**
- Les moteurs à combustion – ces derniers sont couverts par les prestations de garantie des fabricants de moteur correspondants

Dans un cas impliquant la garantie, veuillez-vous adresser avec cette carte de garantie et votre bon d'achat à votre revendeur ou au centre de service-après vente agréé le plus proche.

De par cet accord de garantie, les prestations en garantie légales de l'acheteur vis à vis du vendeur ne sont pas affectées.

Déclaration de conformité CE

Nous déclarons par la présente que ce produit, dans la version mise en circulation par nos soins, est conforme aux exigences des normes UE harmonisées, des normes de sécurité UE et aux normes spécifiques au produit.

Produit

Cisaille à haie électrique

Fabricant

AL-KO Geräte GmbH

Fondé de pouvoir

Anton Eberle

Numéro de série

G 2402405

Ichenhauser Str. 14

Ichenhauser Str. 14

D-89359 Kötz

D-89359 Kötz

Type

HT 440 Basic Cut

HT 550 Safety Cut

Directives UE

2006/42/CE

2006/95/CE

2004/108/CE

2000/14/CE

Normes harmonisées

EN 60745-2-15

Niveau de puissance sonore

mesuré/garanti

Evaluation de conformité

2000/14/CE, annexe V

HT 440

99 / 100 dB(A)

HT 550

97 / 98 dB(A)

Kötz, le 25.03.2011



Antonio De Filippo, directeur général

Respecto a este manual

- Lea detenidamente estas instrucciones de uso antes de proceder a la puesta en marcha. La lectura de las instrucciones es requisito imprescindible para el trabajo seguro y el manejo exento de fallos.
- Tenga en cuenta las indicaciones de seguridad y de advertencia que encontrará en esta documentación y en el aparato.
- Conserve estas instrucciones para el uso y entréguelas también a posteriores usuarios.

Aclaración de los símbolos

¡Atención!

La observancia estricta de estas indicaciones de advertencia puede evitar lesiones físicas y / o daños materiales.

 Indicaciones especiales para una mejor comprensión y manejo.

 El símbolo de la cámara le remite a ilustraciones.

Índice

Respecto a este manual	32
Descripción del producto	32
Dispositivos de seguridad y de protección	32
Datos técnicos	34
Indicaciones de seguridad	34
Montaje	31
Manejo	31
Reparaciones	31
Cuidado y mantenimiento	31
Almacenamiento	31
Eliminación	31
Solución en caso de anomalías	32
Garantía	32
Declaración de conformidad CE	33

Descripción del producto

Uso acorde a los fines establecidos

Este cortasetos ha sido concebido exclusivamente para la poda de setos, arbustos y matas en el ámbito privado.

Un uso distinto o más amplio se considerará no acorde a los fines establecidos. El fabricante no se responsabilizará de los daños derivados de dicho uso.

Posible uso indebido

- Los dispositivos de seguridad no se pueden desmontar o puentear, p.ej. conectando las teclas de conmutación a las empuñaduras de estribo
- No utilice este aparato en caso de lluvia y/o en setos y arbustos mojados.
- El aparato no debe emplearse en el ámbito industrial.

Dispositivos de seguridad y de protección

Atención - Peligro de lesiones

No se deben desactivar los dispositivos de seguridad y de protección.

Seguro para niños

El orificio (5mm) de la palanca de accionamiento trasera está previsto para colocar un candado* ( 6). Este candado impide una activación involuntaria del aparato.

* No incluido en el volumen de suministro.

Protección para las manos

¡Atención!

Si la protección para las manos no está montada existe peligro de lesión.

No ponga nunca en servicio el aparato sin protección para las manos.

Accionamiento bimanual

Este cortasetos puede accionarse únicamente con ambas manos simultáneamente.

Vista general del producto

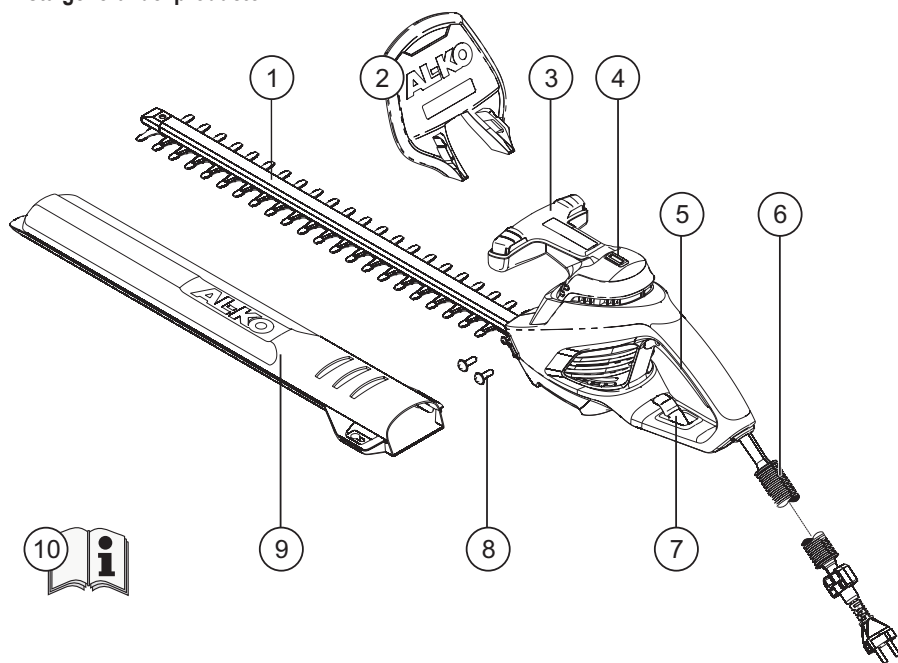

1	Cuchillas de corte	6	Cable Safety*
2	Protección para las manos	7	Retención del cable
3	Empuñadura de estribo delantera con tecla de conmutación	8	Tornillos de montaje de protección para manos
4	Nivel de burbuja	9	Cubierta protectora de cuchillas de corte
5	Empuñadura de estribo trasera con tecla de conmutación	10	Instrucciones de uso

* Cable Safety de 1,5 m sólo en HT 550 Safety Cut

Significado de los símbolos en el aparato



Utilice gafas protectoras.



¡Atención! Preste especial atención durante la manipulación.



Lea las instrucciones de uso antes de la manipulación.



Retire inmediatamente el enchufe de la red cuando el cable esté dañado o cortado.



No exponga este aparato a la lluvia.

Datos técnicos

Datos técnicos	HT 440 Basic Cut	HT 550 Safety Cut
Consumo de potencia	440 W	550 W
Longitud de corte	440 mm	520 mm
Espesor de corte	16 mm	18 mm
Peso total	3,2 kg	3,6 kg
Niveles de vibración en la empuñadura	2,2 m/s ² (K = 1,5 m/s ²)	2,9 m/s ² (K = 1,5 m/s ²)
Tensión de red	230V~240V / 50Hz	230V~240V / 50Hz
Clase de aislamiento	□ / II	□ / II
Nº de carreras en vacío	1600 m ⁻¹	1600 m ⁻¹
Nivel acústico L _{PA}	86 dB (A) (K = 1,5 dB (A))	86 dB(A) (K = 1,5 dB (A))

Indicaciones de seguridad

⚠ ¡Atención!

Utilice el aparato únicamente si se encuentra en perfecto estado técnico. Antes de cada uso compruebe si presentan daños el aparato, los cables y los enchufes. Las piezas dañadas deberán ser reparadas o sustituidas en un taller especializado.

⚠ Atención - Peligro de lesiones

No se deben desactivar los dispositivos de seguridad y de protección.

⚠ Atención - Peligro eléctrico

Retire inmediatamente el enchufe de la red cuando el cable esté dañado o cortado.

Seguridad eléctrica

- La tensión de la red doméstica tiene que coincidir con las indicaciones de la tensión de red de los datos técnicos
- No utilice ninguna otra tensión de alimentación
- Utilice únicamente cables alargadores que estén concebidos para el uso en el exterior
- Utilice siempre la retención del cable especial para cables alargadores
- Mantenga el cable alejado de la zona de corte y llévelo siempre por fuera de la máquina
- Proteja el aparato contra la humedad

Indicaciones de seguridad para el manejo

- No pueden utilizar esta máquina los niños ni otras personas que no conozcan estas instrucciones de uso
- No manipule este aparato bajo los efectos del alcohol, drogas o medicamentos
- No utilice el aparato con el dispositivo cortador dañado o desgastado
- Lleve ropa de trabajo apropiada:
 - pantalones largos con protección anticorte
 - calzado fuerte, guantes, gafas protectoras
- Durante el trabajo procure estar una posición segura
- Maneje este aparato siempre con las dos manos
- Mantenga el cuerpo y la ropa alejados del dispositivo cortador
- Mantenga alejadas a terceras personas de la zona de peligro
- No retire el material cortado con el motor en marcha
- Al abandonar o transportar el aparato:
 - desconecte el aparato
 - extraiga el enchufe
 - coloque la cubierta protectora
- No agarre nunca el aparato por las cuchillas de corte
- Sostenga el aparato únicamente por la empuñadura
- No deje el aparato sin vigilancia

Montaje

El símbolo de la cámara remite a ilustraciones de la página 3.

1. Fije la protección para las manos a la carcasa con los tornillos suministrados (1).
2. Pase el cable alargador por el dispositivo de retención (2 / 3).

Manejo

Atención - Peligro de lesiones
El aparato no podrá manejarse hasta que no se haya montado completamente.
Tenga en cuenta las indicaciones de seguridad para el manejo.

1. Conecte el cable de red a la red eléctrica.
2. Agarre con una mano la empuñadura de estribo delantera y a continuación la trasera.
3. Pulse las dos teclas de conmutación de las empuñaduras de estribo (4) - el aparato se pone en marcha.
4. Durante el trabajo mantenga ambas teclas presionadas.
5. En cuanto se suelta una tecla de conmutación se desconecta el cortasetos.

Indicaciones de trabajo

- Corte siempre primero ambos lados del seto y finalmente la parte superior.
De este modo no podrá caer el material cortado en zonas aún no trabajadas.
- El nivel de burbuja incorporado facilita un corte recto (5).
- Los setos deben cortarse siempre de forma trapezoidal. Así se evitan calvas en las ramas inferiores (8).

Reparaciones

- Únicamente especialistas competentes o nuestros puntos de servicio técnico de AL-KO pueden realizar los trabajos de reparación

Cuidado y mantenimiento

Atención - Peligro eléctrico
Antes de cualquier trabajo de mantenimiento y conservación extraiga siempre el enchufe de la red.

Atención - Peligro de lesiones
Póngase guantes siempre que realice trabajos de mantenimiento y conservación en la cuchilla de corte.

1. Después de cada uso, limpie la cuchilla y la carcasa con un cepillo o con un paño. No utilice agua ni productos de limpieza agresivos - peligro de corrosión.
2. Engrase ligeramente la barra portacuchillas con un aceite protector adecuado.
3. Compruebe la correcta fijación de todos los tornillos.
4. Compruebe con regularidad que la cuchilla de corte no esté dañada. En caso de defectos en la misma o de un desgaste excesivo póngase en contacto con el punto de servicio técnico de AL-KO más cercano.

Almacenamiento

La protección de la cuchilla se puede colocar en la pared como soporte para el cortasetos.
Asegúrese de que esté bien sujeta. (7)

- Guarde el aparato siempre con el enchufe de red desenchufado
- Guarde el aparato únicamente con la cubierta protectora colocada
- Guarde el aparato en un lugar seco y fuera del alcance de los niños o personas no autorizadas
- Asegure el aparato con un candado* (6)

* No incluido en el volumen de suministro

Eliminación



No tire a la basura doméstica los aparatos, pilas o baterías usados

El embalaje, el aparato y los accesorios están fabricados con materiales reciclables y deben eliminarse del modo adecuado.

Solución en caso de anomalías

Anomalía	Causa posible	Solución
El aparato no funciona	No hay alimentación eléctrica	Comprobar fusible doméstico / cable alargador
	Cable del aparato defectuoso	Acudir a punto de servicio técnico de AL-KO
El aparato funciona con interrupciones	Cable alargador dañado	Comprobar cable alargador
	Interruptor On/Off defectuoso	Acudir a punto de servicio técnico de AL-KO
	Fallo interno	Acudir a punto de servicio técnico de AL-KO
El motor funciona pero las cuchillas no se mueven	Fallo interno	Acudir a punto de servicio técnico de AL-KO
Las cuchillas se calientan	Falta lubricación	Engrasar ligeramente las cuchillas
	Cuchilla sin punta	Acudir a punto de servicio técnico de AL-KO
	Mellas en la cuchilla	Acudir a punto de servicio técnico de AL-KO



En caso de anomalías que no se citen en esta tabla o que usted mismo no pueda solucionar diríjase, por favor, al servicio de atención al cliente correspondiente.

Garantía

Nosotros solucionamos los posibles fallos del material o de fabricación durante el plazo legal de prescripción de derechos por deficiencias según nuestro criterio mediante reparación o entrega supletoria.

El plazo de prescripción se determinará con arreglo a la legislación del país en el que se haya adquirido el aparato.

Nuestra declaración de garantía es válida únicamente en caso de:

- uso correcto del aparato
- observancia de las instrucciones de uso
- utilización de piezas de repuesto originales

La garantía se extingue cuando:

- se realizan intentos de reparación en el aparato
- se realizan modificaciones técnicas en el aparato
- en caso de utilización no conforme a la finalidad prevista (por ejemplo, utilización industrial o comunal)

Quedan excluidos de la garantía:

- los daños de lacado derivados del desgaste normal
- las piezas de desgaste que en la ficha de piezas de repuesto están identificadas con el marco XXX XXX (X)
- motores de combustión: para éstos serán de aplicación las regulaciones de garantía propias del fabricante de motor en cuestión

En caso de proceder la garantía, rogamos se dirija con la presente declaración de garantía y el comprobante de compra a su vendedor o al servicio autorizado de postventa más cercano.

Los derechos legales por deficiencias del comprador frente al vendedor no se ven afectados por esta declaración de garantía.

Declaración de conformidad CE

Por la presente declaramos que este producto, en la versión que hemos comercializado, cumple los requisitos de las directivas europeas armonizadas, los estándares europeos de seguridad y los estándares específicos del producto.

Producto Cortasetos eléctrico	Fabricante AL-KO Geräte GmbH Ichenhauser Str. 14 D-89359 Kötz	Apoderado Anton Eberle Ichenhauser Str. 14 D-89359 Kötz
Número de serie G 2402405		
Modelo HT 440 Basic Cut HT 550 Safety Cut	Directivas UE 2006/42/CE 2006/95/CE 2004/108/CE 2000/14/CE	Normas armonizadas EN 60745-2-15
Nivel de potencia sonora medido / garantizado	Evaluación de conformidad 2000/14/CE, Anexo V	
HT 440 99 / 100 dB(A)		
HT 550 97 / 98 dB(A)		

Kötz, a 25-03-2011



Antonio De Filippo, Managing Director

Sobre este manual

- Leia este manual de instruções antes de proceder à colocação em funcionamento. Esta é uma condição essencial para trabalhos seguros e um manuseamento sem avarias.
- Tenha atenção aos avisos de segurança e de advertência constantes nesta documentação e no aparelho.
- Tenha o manual de instruções por perto durante a utilização e faculte-o também a outros utilizadores.

Explicação dos símbolos

Atenção!

O cumprimento escrupuloso destas indicações de advertência pode evitar danos pessoais e/ou materiais.

 Indicações especiais para facilitar a compreensão e o manuseamento.

 O símbolo da câmara indica a existência de imagens.

Índice

Sobre este manual	38
Descrição do produto	38
Dispositivos de segurança e de protecção	38
Dados técnicos	40
Indicações de segurança	40
Montagem	41
Utilização	41
Reparação	41
Manutenção e conservação	41
Armazenamento	41
Eliminação	41
Ajuda em caso de avarias	42
Garantia	42
Declaração de conformidade CE	43

Descrição do produto

Utilização adequada

Este corta-sebes deve ser usado exclusivamente para cortar sebes, pequenos arbustos e pequenas moitas em aplicação particular.

Qualquer outro tipo de utilização é considerado inadequado. O fabricante não assume responsabilidade pelos danos que daí possam advir.

Possível utilização incorrecta

- Os dispositivos de segurança não podem ser desmontados ou derivados, por exemplo, através de uma ligação dos botões às pegas
- Não usar o aparelho com chuva e/ou se as sebes e pequenos arbustos estiverem molhados
- O aparelho não deve ser usado para fins industriais

Dispositivos de segurança e de protecção

Atenção - Perigo de danos pessoais!

Não é permitido inutilizar os dispositivos de segurança e de protecção!

Protecção de crianças

O orifício (5mm) na alavanca de accionamento traseira destina-se a um cadeado* ( 6). O cadeado evita um accionamento involuntário do aparelho.

* Não incluído.

Dispositivo de protecção das mãos

Atenção!

Perigo de danos pessoais se o dispositivo de protecção das mãos não estiver montado! Nunca se deve usar o aparelho sem o dispositivo de protecção das mãos.

Accionamento com as duas mãos

O corta-sebes só pode ser accionado com as duas mãos em simultâneo.

Vista geral do produto

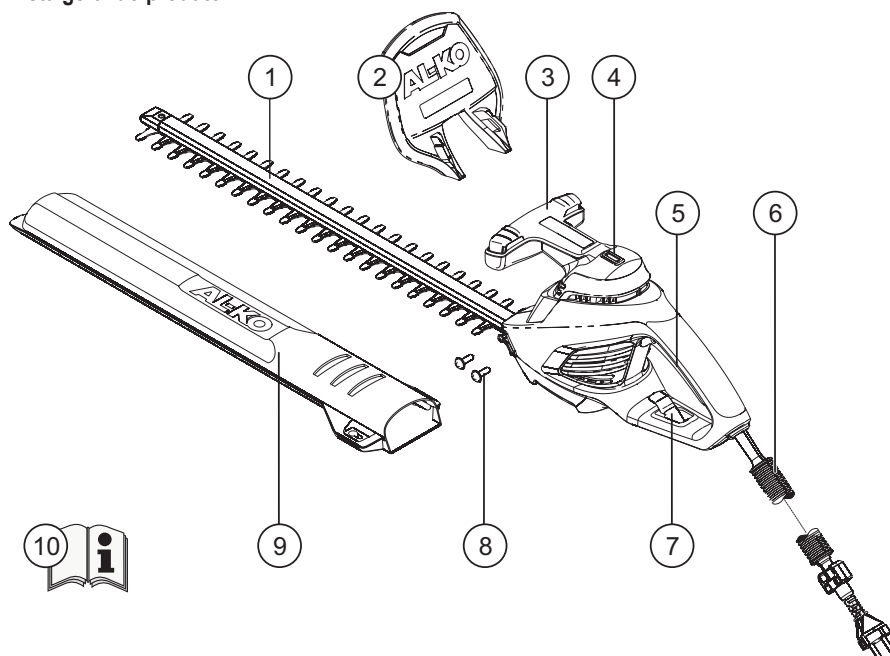

1	Lâmina de corte	6	Cabo Safety*
2	Dispositivo de protecção das mãos	7	Dispositivo de redução da tensão do cabo
3	Pega dianteira com botão	8	Parafusos para montar o dispositivo de protecção das mãos
4	Nível de bolha de ar	9	Cobertura de protecção da lâmina de corte
5	Pega traseira com botão	10	Instruções de utilização

* Cabo Safety de 1,5 m só no HT 550 Safety Cut

Significado dos símbolos do aparelho



Usar óculos de protecção.



Atenção! Ter cuidado especial durante o manuseamento.



Ler o manual de instruções e só depois usar o aparelho.



Desligar imediatamente a ficha da tomada se o cabo estiver danificado ou cortado.



Não expor o aparelho à chuva.

Dados técnicos

Dados técnicos	HT 440 Basic Cut	HT 550 Safety Cut
Potência	440 W	550 W
Comprimento da lâmina	440 mm	520 mm
Espessura de corte	16 mm	18 mm
Peso total	3,2 kg	3,6 kg
Valores de vibração na pega	2,2 m/s ² (K = 1,5 m/s ²)	2,9 m/s ² (K = 1,5 m/s ²)
Tensão de rede	230V~240V / 50Hz	230V~240V / 50Hz
Classe de isolamento	□ / II	□ / II
Número de curso em vazio	1600 m ⁻¹	1600 m ⁻¹
Nível de ruído L _{PA}	86 dB (A) (K = 1,5 dB (A))	86 dB(A) (K = 1,5 dB (A))

Indicações de segurança

⚠ Atenção!

Utilizar o aparelho apenas em perfeitas condições técnicas! Verificar a existência de danos no aparelho, no cabo e na ficha antes de cada utilização. Se as peças estiverem danificadas, devem ser reparadas ou substituídas numa loja especializada.

⚠ Atenção - Perigo de danos pessoais!

Não é permitido inutilizar os dispositivos de segurança e de protecção!

⚠ Atenção - Perigo provocado pela corrente!

Desligar imediatamente a ficha da tomada se o cabo estiver danificado ou cortado!

Segurança eléctrica



- A tensão da rede doméstica tem de coincidir com a tensão da rede indicada nos dados técnicos
- Não usar outro tipo de tensão de alimentação
- Usar exclusivamente extensões adequadas para a utilização ao ar livre
- Usar sempre o dispositivo especial de redução da tensão para o cabo de extensão
- Manter o cabo afastado da área de corte e afastá-lo sempre da máquina
- Proteger o aparelho da humidade

Indicações de segurança sobre o funcionamento

- O aparelho não deve ser utilizado por crianças nem por pessoas que não tenham lido o manual de utilizações
- Não utilize o aparelho sob o efeito de álcool, drogas ou medicamentos
- Não usar o aparelho se o mecanismo de corte estiver danificado ou desgastado
- Usar vestuário de trabalho adequado:
 - Calças compridas com protecção anti-corte
 - Calçado resistente, luvas, óculos de protecção
- Assumir uma postura estável durante a utilização do aparelho
- Usar o aparelho sempre com as duas mãos
- Afastar o corpo e o vestuário do mecanismo de corte
- Manter terceiros afastados da área de perigo
- Não remover o que se está a cortar enquanto o motor estiver em funcionamento
- Se abandonar/transportar o aparelho:
 - Desligar o aparelho
 - Desligar a ficha
 - Colocar a cobertura de protecção
- Nunca pegar no aparelho pela lâmina de corte
- Pegar no aparelho só pela pega
- Não deixar o aparelho sem vigilância

Montagem

 O símbolo da câmara remete para as imagens da página 3.



1. Use os parafusos fornecidos para fixar o dispositivo de protecção de mãos à estrutura. ( 1).
2. Enfie o cabo de extensão no dispositivo de redução da tensão ( 2 /  3).

Utilização

 **Atenção - Perigo de danos pessoais!**
O aparelho só deve ser utilizado depois de estar totalmente montado!
Respeite as indicações de segurança sobre o funcionamento!

1. Ligue o cabo de alimentação à corrente.
2. Agarre a pega dianteira com uma mão e a pega traseira com a outra.
3. Carregue nos dois botões das pegas ( 4) para accionar o aparelho.
4. Continue a carregar nos dois botões durante o trabalho.
5. Se deixar de carregar num dos botões, o corta-sebes desliga-se.

Indicações de trabalho

- Cortar sempre primeiro os dois lados de uma sebe e só depois a parte de cima. Isto evita que as partes cortadas não caiam sobre zonas ainda não trabalhadas.
- O nível de bolha de ar integrado facilita um corte rectilíneo ( 5).
- As sebes devem ser sempre cortadas em formato trapezoidal para evitar que os ramos de baixo fiquem descobertos ( 8).

Reparação

- Os trabalhos de reparação devem ser efectuados exclusivamente por lojas especializadas ou pelos nossos pontos de assistência AL-KO



Manutenção e conservação

 **Atenção - Perigo provocado pela corrente!**
Retirar sempre a ficha da corrente antes de qualquer trabalho de manutenção e conservação!

 **Atenção - Perigo de danos pessoais!**
Usar sempre luvas de trabalho durante os trabalhos de manutenção e conservação na lâmina de corte!

1. Depois de cada utilização, limpe a lâmina de corte e a estrutura com uma escova ou com um pano. Não use água e/ou detergentes agressivos para evitar uma possível corrosão!
2. Lubrifique ligeiramente a vara da lâmina com um lubrificante protector adequado.
3. Verifique o aperto de todos os parafusos.
4. Verifique regularmente a existência de danos na lâmina de corte. Em caso de danos ou desgaste pronunciado, entre em contacto com o ponto de assistência AL-KO mais próximo.

Armazenamento

 O dispositivo de protecção da lâmina pode ser colocado na parede para servir de suporte ao corta-sebes.
Certifique-se de que fica bem fixo! ( 7)

- Guarde o aparelho sempre com a ficha recolhida
- Guarde o aparelho só com a cobertura de protecção colocada
- Guarde o aparelho num local seco e inacessível a crianças e pessoas não autorizadas
- Proteja o aparelho com cadeado* ( 6)

* Não incluído

Eliminação



Não elimine aparelhos fora de uso, pilhas e baterias juntamente com o lixo doméstico!

A embalagem, o aparelho e os acessórios são fabricados com materiais recicláveis e devem ser eliminados de forma correspondente.

Ajuda em caso de avarias

Avaria	Causa possível	Solução
O aparelho não funciona	Sem rede eléctrica	Verificar os fusíveis/cabo de extensão
	O cabo do aparelho está danificado	Contactar o ponto de assistência AL-KO
O aparelho trabalha com interrupções	Cabo de extensão danificado	Verificar o cabo de extensão
	Interruptor avariado	Contactar o ponto de assistência AL-KO
	Avaria interna	Contactar o ponto de assistência AL-KO
O motor funciona mas as lâminas ficam paradas	Avaria interna	Contactar o ponto de assistência AL-KO
As lâminas ficam quentes	Lubrificação insuficiente	Lubrificar ligeiramente as lâminas
	As lâminas não estão afiadas	Contactar o ponto de assistência AL-KO
	Fendas na lâmina	Contactar o ponto de assistência AL-KO



Em caso de avarias não indicadas nesta tabela ou que não consiga resolver, contacte o nosso serviço de apoio a clientes pertinente.

Garantia

Garantimos a reparação ou substituição do produto em caso de eventuais falhas de material ou erros de fabrico durante o prazo de validade legal aplicável a prestação de garantia.

O prazo da garantia varia em função da legislação do país de compra do aparelho.

Aceitamos a garantia apenas se:

- Se o aparelho for usado correctamente
- Se o manual de instruções for respeitado
- Se forem usadas peças sobressalentes originais

Não podemos aceitar a garantia:

- Se se tentar reparar o aparelho
- Se forem feitas alterações técnicas no aparelho
- Se o aparelho não for usado correctamente (por exemplo, utilização industrial ou comunitária)

Situações não abrangidas pela garantia:

- Danos na pintura, provocados pelo desgaste normal
- Peças de desgaste que estejam identificadas com **XXX XXX (X)** no cartão de peças sobressalentes
- Motores de combustão - neste caso aplica-se a garantia separada do fabricante do motor em questão

Para fazer uso da garantia, dirija-se ao seu vendedor ou ao serviço de apoio a clientes autorizado mais próximo e apresente esta declaração de garantia e o recibo de compra.

Esta aceitação da garantia não afecta o direito a reivindicações de garantia legais do comprador em relação ao vendedor.

Declaração de conformidade CE

Declaramos que o modelo deste produto por nós comercializado corresponde aos requisitos das directivas harmonizadas da UE, às normas de segurança da UE e às normas específicas do produto.

Produto	Fabricante	Representante
Corta-sebes eléctrico	AL-KO Geräte GmbH	Anton Eberle
N.º de série	Ichenhauser Str. 14	Ichenhauser Str. 14
G 2402405	D-89359 Kötz	D-89359 Kötz
Tipo	Directivas UE	Normas harmonizadas
HT 440 Basic Cut	2006/42/CE	EN 60745-2-15
HT 550 Safety Cut	2006/95/CE	
	2004/108/CE	
	2000/14/CE	
Nível de ruído	Avaliação da conformidade	
	2000/14/CE, Anexo V	
	medido/garantido	
HT 440	99 / 100 dB(A)	
HT 550	97 / 98 dB(A)	

Kötz, 25.03.2011



Antonio De Filippo, Director Geral

Riguardo questo manuale

- Leggere attentamente queste istruzioni prima di mettere in funzione la macchina. Questo è il presupposto per un lavoro sicuro e un utilizzo senza inconvenienti.
- Prestare attenzione alle istruzioni e alle avvertenze di sicurezza presenti in questa documentazione e sulla macchina.
- Conservare le istruzioni per l'uso e consegnarle a un eventuale utilizzatore successivo.

Legenda

Attenzione!

Attenendosi strettamente a queste avvertenze si possono evitare danni a cose e/o persone.

 Note speciali per una migliore comprensione e un migliore utilizzo.

 Il simbolo della macchina fotografica rimanda a illustrazioni.

Sommario

Riguardo questo manuale	44
Descrizione del prodotto	44
Dispositivi di sicurezza e di protezione	44
Dati tecnici	46
Avvertenze di sicurezza	46
Montaggio	47
Operatività	47
Riparazione	47
Manutenzione	47
Conservazione	47
Smaltimento	47
Aiuto per la risoluzione dei malfunzionamenti più comuni	48
Garanzia	48
Dichiarazione di conformità CE	49

Descrizione del prodotto

Impiego conforme agli usi previsti

Questo tagliasiepi è destinato esclusivamente al taglio di siepi, cespugli e arbusti di privati.

Qualsiasi altro uso è da ritenersi non conforme alle prescrizioni. Il produttore non sarà responsabile per i danni da ciò derivanti.

Possibili usi errati

- I dispositivi di sicurezza non devono essere smontati né bypassati, per es. legando i pulsanti di comando all'impugnatura
- Non utilizzare la macchina in caso di pioggia e/o su siepi e cespugli bagnati
- La macchina non è destinata all'uso professionale

Dispositivi di sicurezza e di protezione

Attenzione - Pericolo di infortuni!

Non disattivare i dispositivi di sicurezza e di protezione!

Sicura bambini

Il foro (5mm) sulla leva di azionamento posteriore è concepito per un lucchetto* ( 6). Il lucchetto impedisce una attivazione involontaria della macchina.

* Non compreso nella fornitura

Paramano

Attenzione!

Pericolo di infortuni in assenza del paramano! Non mettere mai in funzione la macchina senza paramano.

Azionamento a due mani

Il tagliasiepi può essere azionato solo con entrambe le mani.

Schema del prodotto

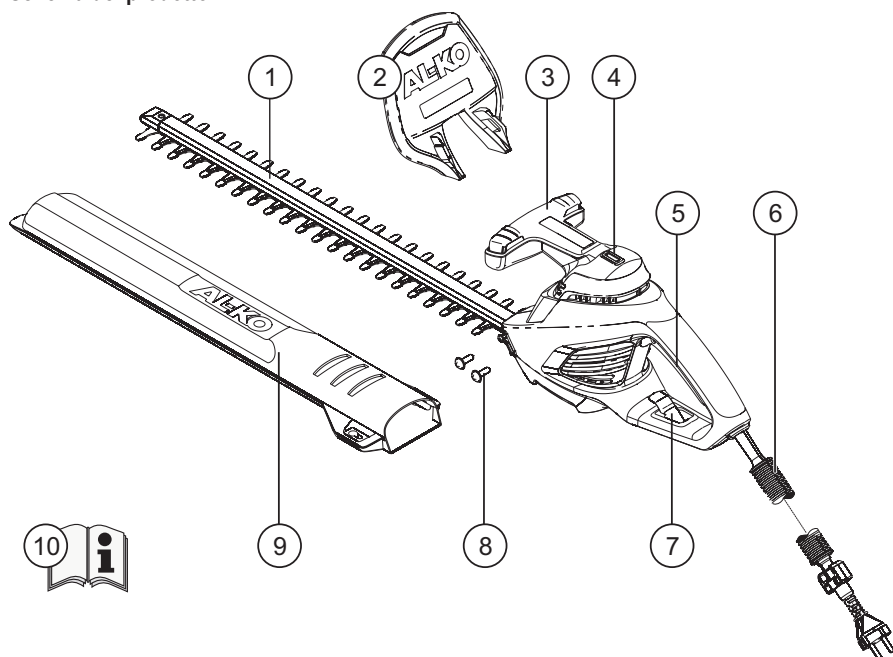

1	Lama	6	Safety cable*
2	Paramano	7	Dispositivo antistrappo
3	Impugnatura anteriore con pulsante di comando	8	Viti per il montaggio del paramano
4	Livella a bolla	9	Copertura lama
5	Impugnatura posteriore con pulsante di comando	10	Istruzioni d'uso

* Safety cable 1,5 m solo per HT 550 Safety Cut

Significato dei simboli sulla macchina



Indossare occhiali protettivi.



Attenzione! Particolare attenzione durante l'impiego.



Leggere e seguire le indicazioni del Libretto di istruzioni.



Staccare immediatamente la spina dall'alimentazione elettrica, se il cavo è stato danneggiato o tagliato..



Non esporre la macchina alla pioggia.

Dati tecnici

Dati tecnici	HT 440 Basic Cut	HT 550 Safety Cut
Potenza assorbita	440 W	550 W
Lunghezza lama	440 mm	520 mm
Potenza di taglio	16 mm	18 mm
Peso totale	3,2 kg	3,6 kg
Livello di vibrazioni all'impugnatura	2,2 m/s ² (K = 1,5 m/s ²)	2,9 m/s ² (K = 1,5 m/s ²)
Tensione di alimentazione	230V~240V / 50Hz	230V~ 240V / 50Hz
Classe di isolamento	□ / II	□ / II
Numero di corse a vuoto	1600 m ⁻¹	1600 m ⁻¹
Livello di pressione acustica L _{PA}	86 dB (A) (K = 1,5 dB (A))	86 dB(A) (K = 1,5 dB (A))

Avvertenze di sicurezza

⚠ Attenzione!

Utilizzare la macchina solo in condizioni tecniche perfette! Prima di ogni uso controllare che macchina, cavo e spina non siano danneggiati, le parti danneggiate devono essere riparate o sostituite in un'officina specializzata.

⚠ Attenzione - Pericolo di infortuni!

Non disattivare i dispositivi di sicurezza e di protezione!

⚠ Attenzione - Pericolo corrente elettrica!

Staccare immediatamente la spina dall'alimentazione elettrica, se il cavo è stato danneggiato o spezzato!

Sicurezza elettrica



- La tensione di rete domestica deve coincidere con i dati sulla tensione riportati nei dati tecnici
- Non utilizzare un'altra tensione di alimentazione
- Utilizzare esclusivamente prolunghe apposite per lavori esterni
- Utilizzare sempre lo speciale dispositivo antistrappo per la prolunga
- Tenere lontano il cavo dall'area di taglio e farlo passare sempre lontano dalla macchina
- Proteggere la macchina dall'umidità

Norme di sicurezza per l'uso

- La macchina non deve essere utilizzata da bambini o da persone che non conoscano queste istruzioni per l'uso
- Non utilizzare la macchina quando si è sotto l'influsso di alcol, droghe o medicinali
- Non utilizzare la macchina se la lama è danneggiata o usurata
- Indossare indumenti adeguati:
 - pantaloni lunghi con protezione antitaglio
 - scarpe robuste, guanti, occhiali protettivi
- Durante il lavoro assicurarsi di essere ben stabili sulle gambe
- Maneggiare la macchina sempre con entrambe le mani
- Tenere corpo e indumenti lontani dalla lama
- Tenere lontano le altre persone dalla zona di pericolo
- Non rimuovere il materiale tagliato quando il motore è acceso
- Quando si ripone / trasporta la macchina:
 - spegnere la macchina
 - staccare la spina di alimentazione
 - infilare la copertura
- Non afferrare mai la macchina dalla lama
- Trasportare la macchina solo dall'impugnatura
- Non lasciare la macchina incustodita

Montaggio

 Il simbolo della macchina fotografica rimanda a illustrazioni a pag. 3.

1. Fissare il paramano al corpo utilizzando le viti in dotazione ( 1).
2. Passare il cavo di prolunga attraverso il dispositivo antistrappo ( 2 /  3).

Operatività



Attenzione - Pericolo di infortuni!

La macchina deve essere azionata solo dopo essere stata completamente montata.

Rispettare le norme di sicurezza per l'uso!

1. Collegare il cavo di alimentazione alla rete elettrica.
2. Con una mano afferrare l'impugnatura anteriore, con l'altra quella posteriore.
3. Premere entrambi i pulsanti di comando delle impugnature ( 4) - la macchina si mette in funzione.
4. Durante il lavoro tenere premuti entrambi i pulsanti di comando.
5. Non appena un pulsante viene rilasciato, il taglia-siepi si disattiva.

Avvertenze di lavoro

- Tagliare sempre prima i due lati della siepe, successivamente la parte superiore. Così si evita che materiale tagliato cada nell'area ancora da tagliare.
- La livella a bolla integrata aiuta a eseguire un taglio dritto ( 5).
- Le siepi dovrebbero essere tagliate sempre in forma trapezoidale. Ciò impedisce il diradamento dei rami inferiori ( 8).

Riparazione

- Le riparazioni devono essere eseguite solo da aziende specializzate o dai nostri Centri assistenza AL-KO

Manutenzione

Attenzione - Pericolo corrente elettrica!



Prima di qualunque lavoro di manutenzione e cura scollegare la spina di alimentazione!

Attenzione - Pericolo di infortuni!

Per qualunque intervento di manutenzione e cura della lama, indossare sempre guanti da lavoro!

1. Dopo ogni utilizzo pulire sempre la lama e il corpo del taglia-siepi con una spazzola o un panno. Non utilizzare acqua e/o detersivi aggressivi - Pericolo di corrosione!
2. Oliare leggermente la barra della lama con un olio protettivo adatto
3. Controllare che tutte le viti siano serrate
4. Controllare regolarmente che la lama non sia danneggiata. Se la lama è guasta o presenta un'usura eccessiva, contattare il Centro assistenza AL-KO più vicino.

Conservazione

 La copertura della lama può essere applicata alla parete e usata per riporre il taglia-siepi. Verificare che sia saldamente montato! ( 7)

- Conservare la macchina sempre con la spina di alimentazione staccata
- Conservare la macchina sempre con la copertura di protezione applicata
- Asciugare la macchina e conservarla fuori dalla portata di bambini e persone non autorizzate all'uso
- Assicurare la macchina con un lucchetto* ( 6)

* Non compreso nella fornitura

Smaltimento



Non smaltire vecchie macchine, pile o batterie con i rifiuti domestici!

Imballaggio, macchina e accessori sono prodotti con materiali riciclabili e devono essere smaltiti di conseguenza.

Aiuto per la risoluzione dei malfunzionamenti più comuni

Malfunzionamento	Possibili cause	Soluzione
La macchina non funziona	Nessuna alimentazione elettrica	Controllare la valvola di sicurezza / la prolunga
	Cavo della macchina guasto	Consultare un Centro assistenza AL-KO
La macchina funziona irregolarmente	Prolunga danneggiata	Controllare la prolunga
	Interruttore on/off guasto	Consultare un Centro assistenza AL-KO
	Guasto interno	Consultare un Centro assistenza AL-KO
Il motore è acceso, ma la lama rimane ferma	Guasto interno	Consultare un Centro assistenza AL-KO
La lama si surriscalda	Assenza di lubrificazione	Oliare leggermente la lama
	Lama senza filo	Consultare un Centro assistenza AL-KO
	Intaccature nella lama	Consultare un Centro assistenza AL-KO



In presenza di anomalie, che non siano riportate in tabella o che non si è in grado di eliminare, rivolgersi al nostro Servizio assistenza clienti di zona.

Garanzia

Qualsiasi difetto del materiale o di fabbricazione sarà eliminato durante il periodo di garanzia previsto dalla legge, a nostra scelta, tramite riparazione o sostituzione.

Il periodo di garanzia dipende dalle leggi del paese, in cui viene acquistata la macchina.

La nostra garanzia è valida solo nei seguenti casi:

- utilizzo corretto della macchina
- rispetto delle istruzioni per l'uso
- impiego di ricambi originali

La garanzia decade nei seguenti casi:

- tentativi di riparazione sulla macchina
- modifiche tecniche alla macchina
- impiego non conforme alle prescrizioni (per es. impiego professionale o in ambito pubblico)

Sono esclusi dalla garanzia:

- danni alla vernice riconducibili alla normale usura
- particolari soggetti a usura, che sulla scheda ricambi siano contrassegnati da **XXX XXX (X)**
- motori a combustione – Per questi valgono le norme di garanzia del produttore del motore

Per richiedere una prestazione in garanzia rivolgersi - con questa dichiarazione e lo scontrino dell'acquisto - al rivenditore o al Centro assistenza autorizzato più vicino.

La presente garanzia lascia invariate le rivendicazioni di garanzia legali dell'acquirente nei riguardi del venditore.

Dichiarazione di conformità CE

Con la presente si dichiara che il presente prodotto, nella versione da noi messa in commercio, è conforme ai requisiti delle direttive UEO armonizzate, degli standard di sicurezza UEO e gli standard specifici del prodotto.

Prodotto

Tagliasiepi elettrico

Numero di serie

G 2402405

Tipo

HT 440 Basic Cut

HT 550 Safety Cut

Costruttore

AL-KO Geräte GmbH

Ichenhauser Str. 14

D-89359 Kötz

Direttive UE

2006/42/CE

2006/95/CE

2004/108/CE

2000/14/CE

Delegato

Anton Eberle

Ichenhauser Str. 14

D-89359 Kötz

Norme armonizzate

EN 60745-2-15

Livello di potenza acustica

misurato / garantito

HT 440

99 / 100 dB(A)

HT 550

97 / 98 dB(A)

Valutazione di conformità

2000/14/CE, Appendice V

Kötz, 25.03.2011





Antonio De Filippo, Managing Director

Spremna beseda k priročniku

- Pred zagonom preberite pričujoče navodilo za uporabo. To je predpogoj za varno delo in nemoteno delovanje.
- Upoštevajte varnostne napotke in opozorila v tej dokumentaciji in na napravi.
- Navodilo za uporabo shranite in ga izročite morebitnemu naslednjemu uporabniku.

Pojasnilo oznak

 **Pozor!**
Ravnanje strogo v skladu s temi opozorili lahko prepreči poškodbe oseb in materialno škodo.

 Posebna navodila za boljše razumevanje in rokovanje.

 Simbol fotoaparata opozarja na slike.

Vsebina

Spremna beseda k priročniku.....	50
Opis izdelka	50
Varnostne in zaščitne naprave	50
Tehnični podatki.....	52
Varnostna opozorila.....	52
Montaža.....	53
Upravljanje.....	53
Popravilo.....	53
Nega in vzdrževanje	53
Skladiščenje	53
Odstranjevanje	53
Pomoč pri motnjah.....	54
Garancija	54
Izjava ES o skladnosti	55

Opis izdelka

Ustrezna uporaba

Te škarje za živo mejo so namenjene izključno za zasebno rabo, za obrezovanje žive meje in grmovja.

Drugačna ali uporaba izven tu opisane velja kot neustrezna. Proizvajalec ne prevzema odgovornosti za tovrstno škodo.

Možna neustrezna uporaba

- Varnostnih naprav ne smete sneti ali premestiti, npr. tako, da privežete tipko za vklop na prijemalni ročaj
- Naprave ne uporabljajte v dežju in/ali na mokri živi meji ali grmovju
- Naprave ne smete uporabljati v pridobitvene namene

Varnostne in zaščitne naprave

 **Pozor – Nevarnost poškodb!**
Varnostnih in zaščitnih naprav se ne sme onesposobiti!

Otroška zaščita

Izvertina (5 mm) na zadnji sprožilni ročici je predvidena za obešanko* ( 6). Obešanka preprečuje nehoteno sprožanje naprave.

* Ni vključena v obseg dobave

Zaščita za roke

 **Pozor!**
Če zaščita za roke ni montirana, obstaja nevarnost poškodb!
Naprave nikoli ne vklopite brez zaščite za roke.

Zagon z obema rokama

Škarje za živo mejo se lahko sprožijo samo z obema rokama hkrati.

Pregled izdelka

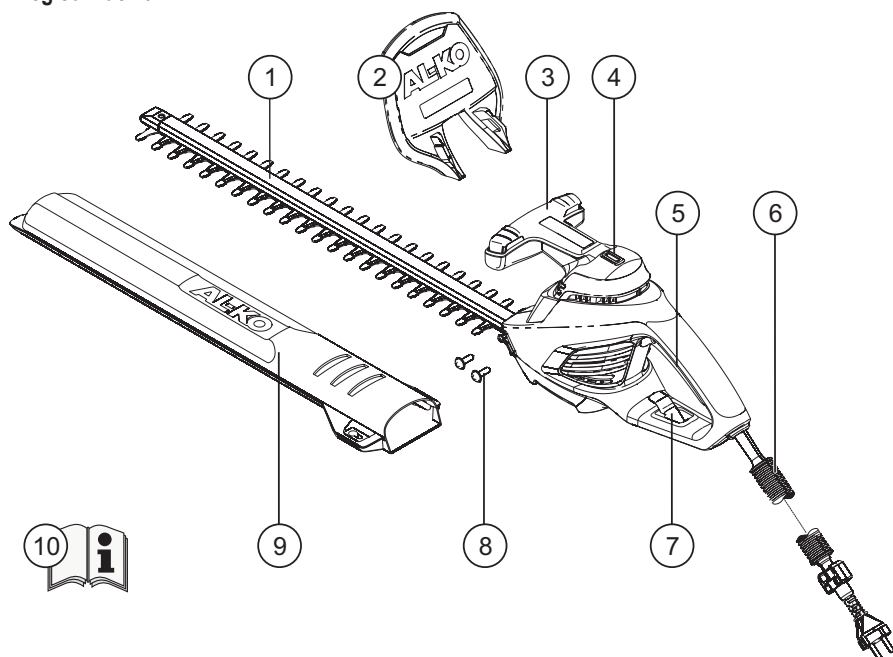

1	Rezilo	6	Varnostni kabel*
2	Zaščita za roke	7	Uvodnica za kabel
3	Sprednji ročaj z vklopno tipko	8	Vijaka za pritrditev zaščite za roke
4	Vodna tehcnica	9	Zaščitni pokrov rezila
5	Zadnji ročaj z vklopno tipko	10	Navodilo za uporabo

* Varnostni kabel 1,5 m samo pri HT 550 Safety Cut

Pomen simbolov na napravi



Nosite zaščitna očala.



Pozor! Pri rokovanju z napravo bodite posebno previdni.



Preberite navodilo za uporabo in ravnajte v skladu z njim.



Če se vodnik poškoduje ali prereže, vtič takoj izvlcite iz omrežja.



Naprave ne izpostavljajte dežju.

Tehnični podatki

Tehnični podatki	HT 440 Basic Cut	HT 550 Safety Cut
Poraba električne energije	440 W	550 W
Dolžina rezila	440 mm	520 mm
Razmik med rezili	16 mm	18 mm
Skupna teža	3,2 kg	3,6 kg
Vrednosti treslajev na ročaju	2,2 m/s ² (K = 1,5 m/s ²)	2,9 m/s ² (K = 1,5 m/s ²)
Omrežno napajanje	230V~240V / 50Hz	230V~240V / 50Hz
Razred izolacije	□ / II	□ / II
Število hodov v prostem teku	1600 m ⁻¹	1600 m ⁻¹
Raven zvočnega tlaka L _{PA}	86 dB (A) (K = 1,5 dB (A))	86 dB(A) (K = 1,5 dB (A))

Varnostna opozorila

⚠ Pozor!

Napravo uporabljajte samo v tehnično brezhibnem stanju! Pred vsako uporabo preverite morebitne poškodbe naprave, kabla in vtiča. Poškodovane dele lahko popravite ali zamenjate samo v strokovni delavnici.

⚠ Pozor – Nevarnost poškodb!

Varnostnih in zaščitnih naprav ne smete onesposobiti!

⚠ Pozor – Nevarnost zaradi električnega toka!

Če se kabel poškoduje ali prereže, vtič takoj izvlecite iz omrežja.

Električna varnost



- Hišna napeljava mora ustrezati zahtevam napajanja, navedenim v tehničnih podatkih
- Ne uporabljajte drugačnega napajanja
- Uporabljajte samo podaljšek, ki je predviden za uporabo na prostem
- Za podaljšek vedno uporabljajte posebno kabelsko uvodnico
- Kabel držite izven območja rezanja in vedno napeljite stran od naprave
- Napravo zaščitite pred vlago

Varnostni napotki za uporabo

- Otroci ali druge osebe, ki te naprave ne poznajo, naprave ne smejo uporabljati
- Naprave ne uporabljajte pod vplivom alkohola, poživil ali zdravil
- Če je rezalni sklop poškodovan ali obrabljen, naprave ne uporabljajte
- Nosite ustrezna delovna oblačila:
 - dolge hlače z zaščito pred prerezanjem
 - trdne čevlje, rokavice in zaščitna očala
- Pri delu pazite na stabilno stoji
- Napravo vedno uporabljajte z obema rokama
- S telesom in oblačili se ne približujte rezalnemu sklopu
- Poskrbite, da se v območju nevarnosti ne zadržujejo druge osebe
- Odrezanih drobcev ne odstranjujte pri delujočem motorju
- Pri odlaganju/prenašanju naprave:
 - napravo izklopite
 - izvlecite omrežni vtič
 - natakните zaščitno prevleko
- Naprave ne držite za rezilo
- Napravo vedno nosite tako, da jo primete za ročaj
- Naprave ne puščajte brez nadzora

Montaža

 Simbol fotoaparata opozarja na slike na strani 3.

1. S priloženima vijakoma pritrdite zaščito za roke na ohišje ( 1).
2. Kabelski podaljšek napeljite skozi kabelsko uvodnico ( 2 /  3).

Upravljanje



Pozor – Nevarnost poškodb!

Napravo uporabljajte samo, če so vsi deli montirani!

Pri uporabi upoštevajte varnostne napotke!

1. Kabel povežite v električno omrežje.
2. Z eno roko primite sprednji, nato še zadnji ročaj.
3. Pritisnite obe vklopni tipki na ročajih ( 4) – naprava se zažene.
4. Med delom držite obe vklopni tipki pritisnjeni.
5. Takoj, ko spustite eno vklopno tipko, se škarje za živo mejo izklopijo.

Napotki za delo

- Živo mejo vedno najprej obrežite z obeh strani, nato še z zgornje strani. Tako bodo odrezani kodi padali na še neobdelano območje.
- Vgrajena vodna tehnica olajšuje raven rez ( 5).
- Živa meja mora biti vedno trapezno obrezana. Na ta način preprečite, da bi spodnje veje ogolele ( 8).

Popravilo

- Popravila smejo izvajati samo pooblaščen strokovna podjetja ali naše servisne delavnice AL-KO

Nega in vzdrževanje

Pozor – Nevarnost zaradi električnega toka!

Pred vzdrževalnimi deli in nego vedno izvlecite omrežni vtič!

Pozor – Nevarnost poškodb!

Pri vzdrževalnih delih in negi rezila vedno nosite delovne rokavice!

1. Rezilo in ohišje po vsaki uporabi očistite s krtačo ali krpo. Ne uporabljajte vode in/ali agresivnih čistilnih sredstev – nevarnost korozije!
2. Prečke rezila rahlo naoljite z zaščitnim oljem.
3. Preverite pritrjenost vseh vijakov.
4. Rezilo redno pregledujte glede morebitnih poškodb. Če je rezilo poškodovano ali prekomerno obrabljeno, se obrnite na najbližjo servisno mesto AL-KO.

Skladiščenje

 Zaščita za rezilo se lahko montira na steno, kot držalo škarij za živo mejo.

Pazite, do bo dobro pritrjena! ( 7)

- Napravo shranjujte z izvlečenim omrežnim vtičem
- Napravo shranjujte samo z nataknjeno zaščito
- Napravo shranjujte na suhem mestu, nedostopno otrokom in nepooblaščenim osebam
- Napravo zavarujte z obešanko* ( 6)

* Ni vključena v obseg dobave

Odstranjevanje



Odslužene naprave, baterij ali akumulatorja ne odlagajte med gospodinjske odpadke!

Embalaža, naprava in oprema so izdelani iz materialov, primernih za recikliranje. Odstranjujte jih v skladu s predpisi.

Pomoč pri motnjah

Motnja	Možni vzroki	Rešitev
Naprava ne deluje	Ni električnega napajanja	Preverite hišno varovalko/podaljšek
	Kabel naprave je v okvari	Obrnite se na servisno mesto AL-KO
Naprava deluje s prekinitvami	Podaljšek je poškodovan	Preverite podaljšek
	Stikalo za vklop/izklop je v okvari	Obrnite se na servisno mesto AL-KO
	Notranja napaka	Obrnite se na servisno mesto AL-KO
Motor teče, rezilo stoji	Notranja napaka	Obrnite se na servisno mesto AL-KO
Nož je vroč	Ni podmazan	Nož rahlo naoljite
	Nož je otopel	Obrnite se na servisno mesto AL-KO
	Vrzeli v nožu	Obrnite se na servisno mesto AL-KO



V primeru motenj, ki niso navedene v tej preglednici oziroma jih ne morete odpraviti sami, se obrnite na našo pristojno servisno službo.

Garancija

V zakonitem garancijskem roku morebitne napake v materialu ali izdelavi v skladu z našo presojo brezplačno odpravimo bodisi s popravilom ali zamenjavo delov.

Obseg garancijskih pravic je odvisen tudi od zakonodaje države, v kateri ste napravo kupili.

Naša garancija velja samo:

- če napravo uporabljate v skladu z navodili in namenom
- če upoštevate navodila za uporabo
- če uporabljate le originalne nadomestne dele

Garancijske pravice prenehajo veljati:

- če skuša napravo popraviti nepooblaščen oseba
- če opravite tehnične spremembe na napravi
- v primeru nenamenske uporabe (npr. v pridobitvene ali komunalne namene)

Garancija ne krije:

- poškodb laka, ki so posledica običajne obrabe
- obrabnih delov, ki so na seznamu nadomestnih delov označeni z okvirčkom **XXX XXX (X)**
- za motorje z notranjim izgorevanjem veljajo določila v garancijskem listu, ki ga prilaga proizvajalec

V primeru uveljavljanja garancije se z garancijskim listom in računom obrnite na svojega prodajalca ali najbližji pooblaščen servis.

Navedbe v priloženi garancijski izjavi ne omejujejo zakonsko določenih pravic, ki jih ima kupec do prodajalca.

Izjava ES o skladnosti

S to izjavo potrjujemo, da je ta izdelek v predstavljeni izvedbi, skladen z usklajenimi direktivami EU, varnostnimi standardi EU inupoštevni standardi za tovrstne izdelke.

Izdelek

Električne škarje za živo mejo

Serijska številka

G 2402405

Tip

HT 440 Basic Cut

HT 550 Safety Cut

Proizvajalec

AL-KO Geräte GmbH

Ichenhauser Str. 14

D-89359 Kötzing

Direktive EU

2006/42/ES

2006/95/ES

2004/108/ES

2000/14/ES

Pooblaščen zastopnik

Anton Eberle

Ichenhauser Str. 14

D-89359 Kötzing

Usklajene norme

EN 60745-2-15

Raven zvočne moči

izmerjena/zagotovljena

HT 440 99 / 100 dB(A)

HT 550 97 / 98 dB(A)

Ugotavljanje skladnosti

2000/14/ES, Dodatek V

Kötzing, 25.03.2011





Antonio De Filippo, direktor

Uz ovaj priručnik

- Pročitajte ove upute za uporabu prije puštanja u rad. To je preduvjet za siguran rad i rukovanje bez smetnji.
- Obratite pozornost na sigurnosne napomene i napomene upozorenja u ovoj dokumentaciji i na uređaju.
- Sačuvajte upute za rukovanje za kasniju uporabu i predajte ih sljedećem korisniku.

Objašnjenje znakova

-  **Pozor!**
Točnim slijeđenjem ovih napomena upozorenja mogu se izbjeći štete po ljude i/ili materijalne štete.
-  Specijalne napomene za bolje razumijevanje i rukovanje.
-  Simbol fotoaparata ukazuje na slike.

Sadržaj

Uz ovaj priručnik	56
Opis proizvoda.....	56
Sigurnosne i zaštitne naprave	56
Tehnički podatci	58
Sigurnosne napomene	58
Montaža	59
Rukovanje.....	59
Popravke	59
Održavanje i njega.....	59
Skladištenje	59
Zbrinjavanje	59
Pomoć kod smetnji	60
Jamstvo	60
EZ izjava o sukladnosti.....	61

Opis proizvoda

Namjenska uporaba

Ove škare za živu ogradu namijenjene su isključivo za podrezivanje živih ograda, grmova i žbunja u privatnom području.

Druga ili nadilazeća mogućnost uporabe smatra se nenamjenskom. Proizvođač ne odgovara za štete koje proizlaze iz takve uporabe.

Moguća pogrešna uporaba

- Sigurnosne naprave ne smiju se demontirati ili premošćavati, npr. privezivanjem upravljačkih tipki na prihvatnim stremenima
- Nemojte koristiti ovaj uređaj kad pada kiša i/ili za podrezivanje mokrih živih ograda i grmova
- Ovaj uređaj ne smije se koristiti u profesionalne svrhe

Sigurnosne i zaštitne naprave

-  **Pozor - opasnost od povreda!**
Sigurnosne i zaštitne naprave ne smiju se staviti izvan snage!

Zaštita za djecu

Provrt (5mm) na stražnjoj polugi za aktiviranje predviđen je za bravu s katancem* ( 6). Brava s katancem sprječava neželjeno aktiviranje uređaja.

* Nije sadržano u opsegu isporuke

Zaštita za ruke

-  **Pozor!**
Opasnost od povreda kad zaštita za ruke nije montirana!
Nikad ne koristite uređaj bez zaštite za ruke.

Aktiviranje s dvije ruke

Škare za živu ogradu mogu se aktivirati samo ako se istovremeno koriste obje ruke.

Pregled proizvoda

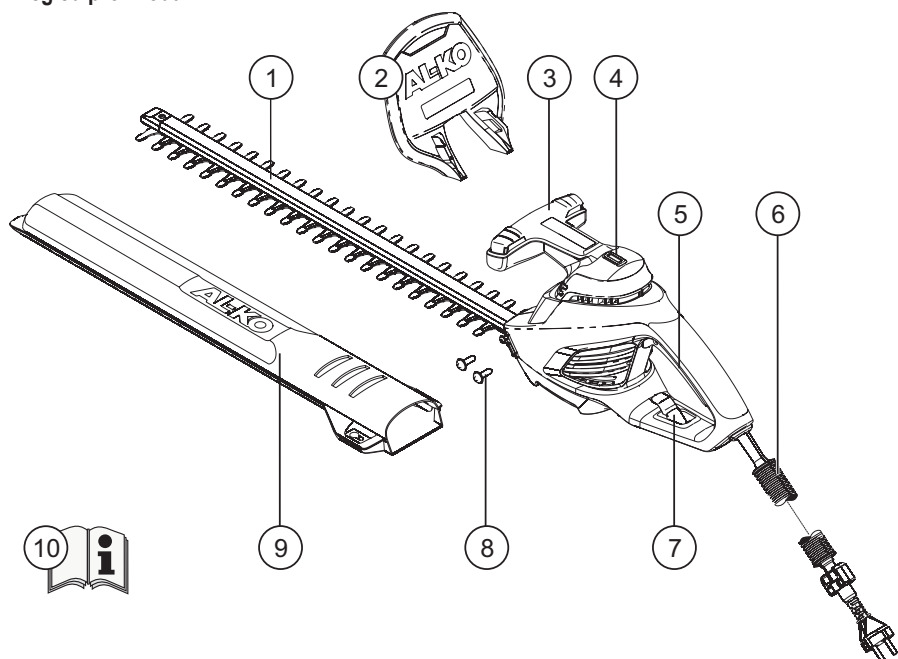

1	Nož za rezanje	6	Sigurnosni kabel*
2	Zaštita za ruke	7	Vučno rasterećenje kabela
3	Prednji prihvatni stremen s upravljačkom tipkom	8	Vijci za montažu zaštite za ruke
4	Libela	9	Zaštitni poklopac za nož za rezanje
5	Stražnji prihvatni stremen s upravljačkom tipkom	10	Upute za uporabu

* Sigurnosni kabel 1,5 m samo kod HT 550 Safety Cut

Značenje simbola na uređaju



Nosite zaštitne naočale.



Pozor! Naročit oprez pri rukovanju.



Pročitajte upute za rukovanje i postupajte prema njima.



Odmah odvojite utikač iz mreže ako je vod oštećen ili razdvojen.



Ne izlažite uređaj kiši.

Tehnički podatci

Tehnički podatci	HT 440 Basic Cut	HT 550 Safety Cut
Primljena snaga	440 W	550 W
Duljina noža	440 mm	520 mm
Debljina rezanja	16 mm	18 mm
Ukupna težina	3,2 kg	3,6 kg
Vrijednosti vibracije na ručki	2,2 m/s ² (K = 1,5 m/s ²)	2,9 m/s ² (K = 1,5 m/s ²)
Mreži napon	230V~240V / 50Hz	230V~240V / 50Hz
Klasa izolacije	□ / II	□ / II
Broj okretaja nulte brzine	1600 m ⁻¹	1600 m ⁻¹
Razina zvučnog tlaka L _{PA}	86 dB (A) (K = 1,5 dB (A))	86 dB(A) (K = 1,5 dB (A))

Sigurnosne napomene

⚠️ Pozor!

Koristite uređaj samo u tehnički besprijekornom stanju! Prije svake uporabe provjerite ima li oštećenja na uređaju, kabelu i utikaču, oštećeni dijelovi moraju se popraviti ili zamijeniti u servisnoj radionici.

⚠️ Pozor - opasnost od povreda!

Sigurnosne i zaštitne naprave ne smiju se staviti izvan snage!

⚠️ Pozor - opasnost od struje!

Odmah odvojite utikač iz mreže ako je vod oštećen ili razdvojen!

Električna sigurnost



- Kućni mrežni napon mora odgovarati podacima o mrežnom naponu u Tehničkim podacima
- Nemojte koristiti nikakav drugi opskrbeni napon
- Koristite samo produžne kabale koji su predviđeni za uporabu vani
- Uvijek koristite specijalno vučno rasterećenje kabela za produžni kabel
- Kabel držite dalje od područja rezanja i uvijek ga vodite dalje od stroja
- Zaštitite uređaj od vlage

Sigurnosne napomene uz rukovanje

- Djeca ili druge osobe koje nisu upoznate s ovim uputama za uporabu ne smiju koristiti ovaj uređaj
- Nemojte koristiti uređaj pod utjecajem alkohola, droga ili lijekova
- Nemojte koristiti uređaj ako je sječivo oštećeno ili istrošeno
- Nosite propisnu radnu odjeću:
 - Duge hlače sa zaštitom od posjekotina
 - Čvrstu obuću, rukavice, zaštitne naočale
- Tijekom rada vodite računa o sigurnom stanju
- Uvijek koristite uređaj s obje ruke
- Držite tijelo i odjeću dalje od sječiva
- Ostale osobe držite dalje od područja opasnosti
- Nemojte odstranjivati izrezani materijal dok motor radi
- Prilikom napuštanja / transporta uređaja:
 - Isključite uređaj
 - Izvucite mrežni utikač
 - Postavite zaštitni poklopac
- Nikad ne dodirujte uređaj za nož za rezanje
- Uređaj nosite samo za ručku
- Nemojte ostavljati uređaj bez nadzora

Montaža

 Simbol fotoaparata ukazuje na slike sa stranice 3.

1. Pričvrstite zaštitu za ruke pomoću priloženih vijaka na kućište ( 1).
2. Provedite produžni kabel kroz vučno rasterećenje ( 2 /  3).

Rukovanje



Pozor - opasnost od povreda!

Uređaj se smije koristiti samo nakon potpune montaže.

Obratite pozornost na sigurnosne napomene uz rukovanje!

1. Povežite mrežni kabel sa strujnom mrežom.
2. Jednom rukom prihvatite za prednji, a drugom za stražnji prihvatni stremen.
3. Pritisnite obje upravljačke tipke prihvatnog stremena ( 4) - uređaj se pokreće.
4. Tijekom rada držite obje upravljačke tipke pritisnute.
5. Čim se jedna upravljačka tipka otpusti, škare za živu ogradu se isključuju.

Radne napomene

- Uvijek prvo podrežite obje strane jedne žive ograde a potom gornju stranu. Tako materijal rezanja ne može pasti u područja koja još nisu obrađena.
- Ugrađena libela olakšava ravno rezanje ( 5).
- Živu ogradu uvijek treba rezati u obliku trapeza. Tako se sprječava sušenje donjih grana ( 8).

Popravke

- Radove popravaka smiju izvoditi samo kompetentni stručni servisi ili naša AL-KO servisna služba

Održavanje i njega

Pozor - opasnost od struje!

Prije svih radova održavanja i njega uvijek izvucite mrežni utikač!

Pozor - opasnost od povreda!

Tijekom radova održavanja i njega na nožu za rezanje uvijek nosite radne rukavice!

1. Nakon svake primjene očistite nož za rezanje i kućište pomoću četke ili krpe. Nemojte koristiti vodu i/ili agresivna sredstva za čišćenje - opasnost od korozije!
2. Lagano nauljite traku noža prikladnim zaštitnim uljem.
3. Provjerite naliježu li čvrsto svi vijci.
4. Redovito provjeravajte ima li oštećenja na nožu za rezanje. Ako je nož za rezanje neispravan ili prekomjerno istrošen, kontaktirajte najbližu AL-KO servisnu službu.

Skладиštenje

 Zaštitna noža može se postaviti kao držač za škare za živu ogradu na zid.

Vodite računa o čvrstom nalijeganju! ( 7)

- Uređaj uvijek odlažite s izvučenim mrežnim utikačem
- Uređaj odlažite samo s postavljenim zaštitnim poklopcem
- Uređaj odlažite na suho mjesto nepristupačno za djecu i neovlaštene osobe
- Uređaj osigurajte bravom s katancem* ( 6)

* Nije sadržano u opsegu isporuke

Zbrinjavanje



Stare uređaje, baterije ili akumulatorne ne odlažite u kućno smeće!

Pakiranje, uređaj i dodatna oprema izrađeni su od materijala koji se mogu reciklirati i moraju se propisno zbrinuti.

Pomoć kod smetnji

Smetnja	Mogući uzrok	Rješenje
Uređaj ne funkcionira	Nema napajanja strujom	Provjera kućnog osigurača / produžnog kabela
	Kabel uređaja je neispravan	Potražite AL-KO servisnu službu
Uređaj radi s prekidima	Produžni kabel je oštećen	Provjerite produžni kabel
	Prekidač za uklj/isklj je neispravan	Potražite AL-KO servisnu službu
	Interna greška	Potražite AL-KO servisnu službu
Motor radi, nož stoji	Interna greška	Potražite AL-KO servisnu službu
Nož postaje vreo	Potrebno podmazivanje	Lagano nauljite motor
	Nož je tup	Potražite AL-KO servisnu službu
	Nož je iskrzan	Potražite AL-KO servisnu službu



U slučaju smetnji koje nisu navedene u ovoj tablici ili koje sami ne možete otkloniti molimo obratite se našoj nadležnoj servisnoj službi.

Jamstvo

Eventualne greške na materijalu ili greške pri proizvodnji koje se pojave na uređaju otklanjamo za vrijeme zakonskog jamstvenog roka za zahtjeve u slučaju nedostatak po našem izboru u vidu popravke ili zamjenske isporuke.

Jamstveni rok određuje se prema zakonu zemlje u kojoj je uređaj kupljen.

Naše jamstvo vrijedi samo u slučaju:

- propisnog rukovanja uređajem
- poštivanja uputa za rukovanje
- uporabe originalnih zamjenskih dijelova

Pravo na jamstvo gubi se u slučaju:

- pokušaja popravaka na uređaju
- tehničkih izmjena na uređaju
- nenamjenske uporabe (npr. profesionalna ili komunalna uporaba)

Iz jamstva su isključeni:

- oštećenja na laku koja nastaju uslijed normalnog habanja
- potrošni dijelovi koji su označeni na kartici s rezervnim dijelovima s okvirom **XXX XXX (X)**
- motori s unutarnjim izgaranjem – za njih vrijede odvojene jamstvene odredbe odgovarajućeg proizvođača motora

U slučaju jamstvenog zahtjeva molimo obratite se s ovom izjavom o jamstvu i dokazom o kupnji Vašem prodavaču ili najbližoj ovlaštenoj servisnoj službi za kupce.

Ovom izjavom o jamstvu nisu obuhvaćeni zahtjevi u slučaju nedostataka koje kupac može imati prema prodavaču.

EZ izjava o sukladnosti

Ovim potvrđujemo da ovaj proizvod, u verziji koju smo mi pustili u promet, odgovara zahtjevima harmoniziranih EU smjernica, EU sigurnosnih standarda i standarda koji su specifični za proizvod.

Proizvod

Električne škare za živu ogradu

Proizvođač

AL-KO uređaji GmbH

Opunomoćenik

Anton Eberle

Serijski broj

G 2402405

Ichenhauser Str. 14

D-89359 Kötz

Ichenhauser Str. 14

D-89359 Kötz

Tip

HT 440 Basic Cut

HT 550 Safety Cut

EU smjernice

2006/42/EZ

2006/95/EZ

2004/108/EZ

2000/14/EZ

Harmonizirane norme

EN 60745-2-15

Razina zvučne snage

izmjerena / zajamčena

HT 440

99 / 100 dB(A)

HT 550

97 / 98 dB(A)

Procjena sukladnosti

2000/14/EZ Prilog V

Kötz, 25.03.2011. godine



Antonio De Filippo, generalni direktor

O tym podręczniku

- Proszę przeczytać niniejszy podręcznik obsługi przed uruchomieniem. Stanowi to podstawę bezpiecznej pracy i sprawnej obsługi.
- Należy przestrzegać wskazówek bezpieczeństwa zawartych w niniejszej dokumentacji oraz na urządzeniu.
- Podręcznik obsługi powinien być zachowany do użytku i przekazany następnemu użytkownikowi.

Wyjaśnienie znaków



Uwaga!

Stosować się dokładnie do znaków ostrzegawczych, aby uniknąć szkód osobowych lub mienia.



Specjalne wskazówki w celu lepszego zrozumienia i obsługi.



Symbol kamery wskazuje na ilustracje.

Spis rzeczy

O tym podręczniku.....	62
Opis produktu	62
Instalacje zabezpieczające.....	62
Dane techniczne.....	64
Wskazówki bezpieczeństwa	64
Montaż.....	65
Obsługa	65
Naprawa	65
Przeglądy i konserwacja.....	65
Składowanie	65
Utylizacja	65
Czynności do wykonania w przypadku usterek.....	66
Gwarancja	66
Deklaracja zgodności EWG.....	67

Opis produktu

Użycie zgodne z przeznaczeniem

Niniejsze nożyce żywopłotów służą wyłącznie do prywatnego przycinania żywopłotów, krzewów i krzaków.

Zastosowanie inne, wykraczające poza to, uważa się za niezgodne z przeznaczeniem. Producent nie odpowiada za wynikające z tego szkody.

Możliwe błędne użycie

- Urządzeń zabezpieczających nie wolno demontować albo omijać, np. przez podwiązywanie wyłącznika w rękojeści
- Nie stosować urządzenia podczas deszczu lub na mokrych żywopłotach lub krzewach
- Urządzenie nie może być stosowane do celów profesjonalnych

Instalacje zabezpieczające



Uwaga - Niebezpieczeństwo urazu!

Instalacje zabezpieczające nie mogą być wyłączane!

Zabezpieczenia dzieci

Otwór (5mm) z tyłu dźwigni wyłącznika jest przewidziany dla zamka zasłaniającego (📷 6). Zamek zasłaniający zabezpiecza przed mimowolnym włączeniem des urządzenia.

* Nie zawarty w dostawie

Oslona rąk



Uwaga!

Niebezpieczeństwo urazu przy nie zamontowanej osłonie rąk!
Nie używać urządzenia bez osłony rąk.

Uruchamianie oburęczne

Nożyce żywopłotu mogą być uruchamiane tylko oburącz.

Przegląd produktu

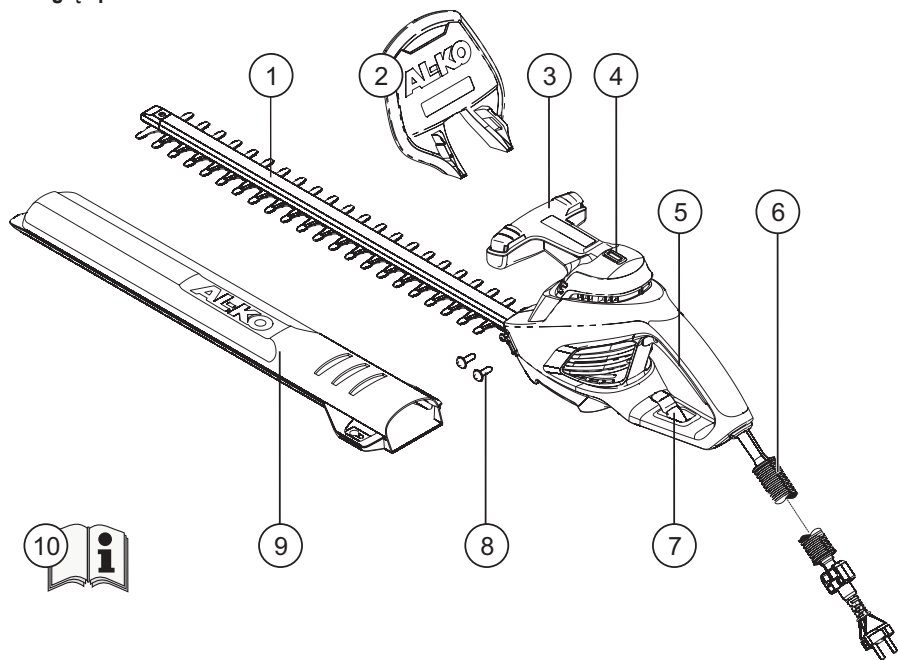

1	Nóż tnący	6	Kabel Safety*
2	Oslona rąk	7	Odciązka kabla
3	Przedni uchwyt z przyciskiem wyłącznika	8	Śruby montażu osłony rąk
4	Poziomica	9	Oslona noża tnącego
5	Tylny uchwyt z przyciskiem wyłącznika	10	Instrukcja obsługi

* Kabel Safety 1,5 m tylko z Safety Cut HT 550

Znaczenie symboli na urządzeniu



Załóż okulary ochronne.



Uwaga! Szczególna ostrożność przy manipulacji.



Przeczytaj instrukcję i stosuj się do niej.



Jeśli przewód jest uszkodzony lub przerwany to należy go natychmiast odłączyć od sieci.



Nie wystawiać urządzenia na deszcz.

Dane techniczne

Dane techniczne	HT 440 Basic Cut	HT 550 Safety Cut
Pobór mocy	440 W	550 W
Długość noża	440 mm	520 mm
Siła cięcia	16 mm	18 mm
Ciężar całości	3,2 kg	3,6 kg
Wibracja na rękojeści	2,2 m/s ² (K = 1,5 m/s ²)	2,9 m/s ² (K = 1,5 m/s ²)
Napięcie sieci	230V~240V / 50Hz	230V~240V / 50Hz
Klasa izolacji	/ II	/ II
Liczba skoków na biegu jałowym	1600 m-1	1600 m-1
Poziom ciśnienia dźwięku L _{PA}	86 dB (A) (K = 1,5 dB (A))	86 dB(A) (K = 1,5 dB (A))

Wskazówki bezpieczeństwa

Uwaga!

Urządzenie może być używane tylko w nienagannym stanie technicznym! Przed każdym użyciem sprawdzić urządzenie, kabel i wtyk, czy nie są uszkodzone, części uszkodzone muszą być naprawione w serwisie lub wymienione.

Uwaga - Niebezpieczeństwo urazu!

Instalacje zabezpieczające nie mogą być wyłączone!

Uwaga - niebezpieczeństwo porażenia prądem!

Jeśli przewód jest uszkodzony lub przerwany, to należy go natychmiast odłączyć od sieci

Bezpieczeństwo elektryczne



- Napięcie zasilania sieci domowej musi się zgadzać z danymi technicznymi napięcia zasilania
- Nie stosować innego napięcia zasilającego
- Można stosować przedłużacz kabla tylko przewidziany do użytku w otwartej przestrzeni
- Stosować zawsze specjalne odciążki kabla dla przedłużacza
- Należy zawsze utrzymywać kabel poza zasięgiem cięcia i odsuwać od maszyny
- Urządzenie chronić przed wilgocią

Wskazówki bezpieczeństwa obsługi

- Urządzenia nie mogą obsługiwać dzieci ani osoby nie zapoznane z niniejszą instrukcją obsługi
- Nie wolno urządzenia obsługiwać będąc pod wpływem alkoholu, narkotyków lub lekarstw
- Nie używać urządzenia z uszkodzonym lub zużytym aparatem tnącym
- Stosować odpowiednią odzież roboczą:
 - Długie spodnie zabezpieczone przed przecięciem
 - Solidne obuwie, rękawice, okulary ochronne
- Przy pracy dbać o pozostawanie na pewnym gruncie
- Urządzenie obsługiwać zawsze oburącz
- Ciało i ubranie trzymać zdala od aparatu tnącego
- Osoby trzecie nie mogą znajdować się w strefie zagrożenia
- Nie usuwać obiektu cięcia w czasie pracy silnika
- Przy pozostawianiu/ transporcie urządzenia:
 - Wyłączyć urządzenie
 - Wyciągnąć wtyk
 - Założyć pokrywę ochronną
- Nigdy nie chwytać urządzenia za nóż tnący
- Urządzenie przenosić trzymając wyłącznie za uchwyt
- Nie pozostawiać urządzenia bez dozoru

Montaż

 Symbol kamery wskazuje na ilustracje na stronie 3.

1. Przymocować osłonę rąk do obudowy dostarczonymi śrubami ( 1).
2. Przeprowadzić przedłużacz kabla przez odciążki ( 2 /  3).

Obsługa



Uwaga - Niebezpieczeństwo urazu!

Urządzenie może być używane jedynie po całkowitym złożeniu.

Przy obsłudze stosować się do wskazówek bezpieczeństwa!

1. Połączyć kabel z siecią zasilającą.
2. Proszę uchwycić jedną ręką przedni a potem drugą, tylny uchwyt.
3. Nacisnąć obydwa wyłączniki w uchwycie ( 4) - urządzenie rozpoczyna pracę.
4. W trakcie pracy obydwa przyciski muszą być naciskane.
5. Przy zwolnieniu jednego z przycisków nożyce żywopłotu zatrzymują się.

Wskazówki pracy

- Zaczynać zawsze od przycinania boków żywopłotu a następnie ciąć górę. W ten sposób obcinane kawałki nie będą spadać na część nie przyciętą.
- Wbudowana poziomicca ułatwia równe przycięcie ( 5).
- Żywopłoty powinny być zawsze przycinane trapezowo. To zapobiega wyłysieniu dolnych gałęzi ( 8).

Naprawa

- Naprawy mogą być wykonywane przez kompetentne zakłady albo nasz serwis AL-KO

Przeglądy i konserwacja

Uwaga - niebezpieczeństwo porażenia prądem!

Przed wszelkimi pracami naprawy i konserwacji wyciągnąć wtyk sieciowy!

Uwaga - Niebezpieczeństwo urazu!

Przed wszelkimi pracami naprawy i konserwacji przy ostrzu tnącym należy zawsze zakładać rękawice robocze!

1. Po każdej pracy należy oczyścić szczotką lub ścierką ostrze tnące i obudowę. Nie stosować wody i / albo agresywnych środków czyszczących - niebezpieczeństwo korozji!
2. Listwę nożową należy lekko naoliwić odpowiednim olejem zabezpieczającym.
3. Proszę sprawdzić mocne dokręcenie wszelkich śrub.
4. Należy regularnie sprawdzać czy nie ma uszkodzeń noży. Po uszkodzeniu noża lub jego nadmiernym zużyciu należy się zwrócić do stacji serwisu AL-KO.

Składowanie

 Osłona noża może służyć do zawieszenia nożyc żywopłotu na ścianie.

Proszę uważać na solidne osadzenie! ( 7)

- Urządzenie składować zawsze z wyciągniętym wtykiem
- Urządzenie składować tylko z nałożoną pokrywą
- Proszę składować urządzenie w miejscu suchym i niedostępnym dla dzieci i osób nieupoważnionych
- Zabezpieczyć urządzenie zamkiem osłonowym* ( 6)

* Nie zawarty w dostawie

Utylizacja



Zużytych urządzeń, baterii lub akumulatorów nie wyrzucać do śmietnika!

Opakowanie, urządzenie i wyposażenie są wykonane z materiałów podlegających recyklingowi i należy je utylizować.

Czynności do wykonania w przypadku usterek

Usterka	Możliwe przyczyny	Rozwiązanie
Urządzenie nie działa	Brak zasilania	Sprawdzić bezpieczniki domowe / kabel przedłużacza
	Uszkodzony kabel urządzenia	Odnaleźć stację serwisu AL-KO
Urządzenie działa w sposób przerywany	Uszkodzony przedłużacz	Sprawdzić przedłużacz
	Uszkodzony wyłącznik	Odnaleźć stację serwisu AL-KO
	Uszkodzenie wewnątrz	Odnaleźć stację serwisu AL-KO
Silnik pracuje, noże się nie poruszają	Uszkodzenie wewnątrz	Odnaleźć stację serwisu AL-KO
Noże się nagrzewają	Brak smarowania	Naoliwić lekko nóż
	Tępy nóż	Odnaleźć stację serwisu AL-KO
	Nóż wyszczerbiony	Odnaleźć stację serwisu AL-KO



Przy uszkodzeniach nie podanych w tej tabeli, lub takich których samodzielnie nie możecie usunąć, proszę się zwrócić do odpowiedniego serwisu.

Gwarancja

Ewentualne wady materiałowe lub produkcji urządzenia usuwamy w przepisowym okresie gwarancji braku wad, poprzez naprawę lub wymianę według naszego wyboru.

Okres gwarancji określany jest według przepisów kraju zakupu.

Gwarancja przysługuje tylko wtedy gdy:

- Obchodzone się odpowiednio z urządzeniem
- Przestrzegano instrukcji obsługi
- Stosowano oryginalne części zamienne

Gwarancja wygasa gdy:

- Próbowano urządzenie naprawiać
- Dokonywano zmian technicznych w urządzeniu
- Stosowano urządzenie niezgodnie z przeznaczeniem (np. zawodowe lub komunalne zastosowanie)

Gwarancja nie obejmuje:

- Uszkodzeń lakieru wynikłych z normalnego zużycia
- Części podlegających zużyciu oznaczonych w wykazie **[XXX XXX (X)]** w ramkach
- Spalonych silników – Dla nich obowiązują odrębne postanowienia gwarancyjne producenta silnika

W przypadku konieczności korzystania z gwarancji proszę się zwrócić do Waszego sprzedawcy lub autoryzowanej placówki serwisowej z niniejszą deklaracją gwarancji i dowodem zakupu.

Udzielenie gwarancji nie ma wpływu na prawne możliwości roszczeń nabywcy względem sprzedawcy.

Deklaracja zgodności EWG

Niniejszym oznajmiamy, że ten produkt w wykonaniu dopuszczonym do obrotu odpowiada zharmonizowanym przepisom wytycznych UE, normom bezpieczeństwa UE i normom odnoszącym się do produktu.

Produkt

Elektryczne noże żywoplotowe

Producent

AL-KO Geräte GmbH

Pełnomocnik

Anton Eberle

Numer seryjny

G 2402405

Ichenhauser Str. 14

D-89359 Kötz

Ichenhauser Str. 14

D-89359 Kötz

Typ

HT 440 Basic Cut

HT 550 Safety Cut

Wytyczne U-E

2006/42/EG)

2006/95/EG

2004/108/EG

2000/14/EG

Normy zharmonizowane

EN 60745-2-15

Poziom mocy dźwięku

zmierzony / gwarantowany

HT 440

99 / 100 dB(A)

HT 550

97 / 98 dB(A)

Ocena zgodności

2000/14/EG, załącznik V

Kötz, 25.03.2011



Antonio De Filippo, Dyrektor wykonawczy

K této příručce

- Před uvedením přístroje do provozu si pozorně přečtete tento návod k obsluze. Je to předpokladem bezpečného a bezporuchového provozu přístroje.
- Dbejte bezpečnostních a výstražných upozornění uvedených v této dokumentaci a na přístroji.
- Uložte návod k obsluze pro další potřebu a předejte ho i následným uživatelům.

Vysvětlivky k symbolům

Pozor!

Přesné dodržování těchto výstražných upozornění zabraňuje škodám na zdraví osob a / nebo věcným škodám.



Speciální upozornění pro snadnější pochopení a manipulaci s přístrojem.



Symbol kamery odkazuje na obrázky.

Obsah

K této příručce	68
Popis výrobku	68
Bezpečnostní a ochranná zařízení	68
Technické údaje	70
Bezpečnostní upozornění	70
Montáž	71
Obsluha	71
Oprava	71
Péče a údržba	71
Uložení	71
Likvidace	71
Poruchy a jejich odstraňování	72
Záruka	72
Prohlášení o shodě ES	73

Popis výrobku

Použití v souladu s určením

Tento křovinořez je určen pouze k soukromému řezání živých plotů, keřů a křoví.

Jakékoliv jiné použití platí nepřipustné. Za škody vzniklé v důsledku takového použití výrobce neručí.

Možné chybné použití

- Nesmíte demontovat nebo přemostovat bezpečnostní zařízení, např. umístěním spínačů na madlo
- Přístroj se nesmí používat za deště a/nebo na mokré živé ploty a keře
- Přístroj nesmí být používán komerčně

Bezpečnostní a ochranná zařízení

Pozor - Nebezpečí poranění!

Bezpečnostní a ochranná zařízení nesmí být zrušena!

Dětská pojistka

Otvor (5mm) na zadní spinací páce slouží pro uchycení visacího zámku* ( 6). Visací zámek zabrání nechtěnému zapnutí přístroje.

* *Není obsahem dodávky*

Ochrana rukou

Pozor!

Nebezpečí poranění při nenamontované ochraně rukou!
Nikdy neprovozujte přístroj bez ochrany rukou.

Dvouruční ovládání

Křovinořez lze ovládat pouze oběma rukama.

Přehled výrobku

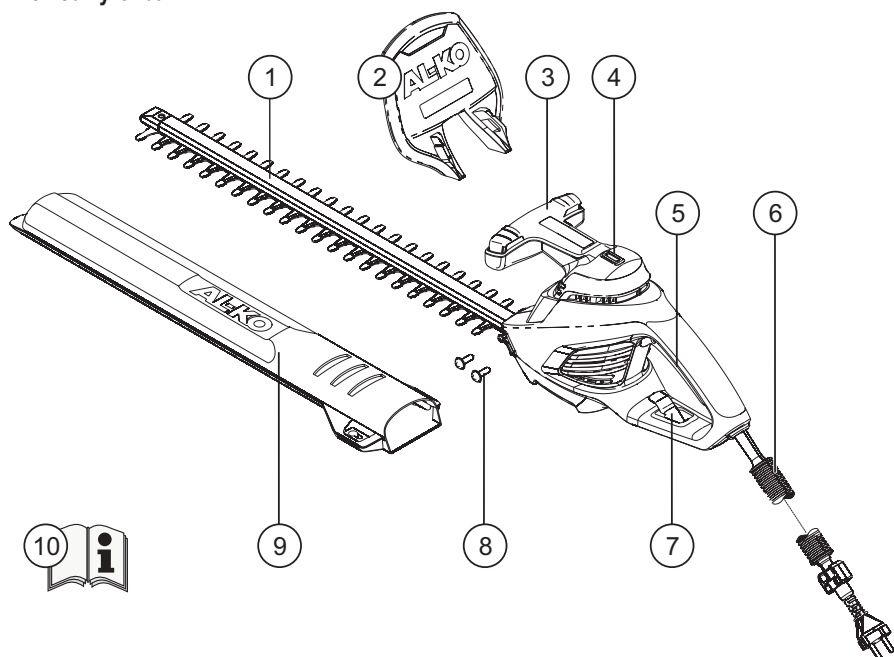

1	Vsazený nůž	6	Bezpečnostní kabel*
2	Ochrana rukou	7	Odlehčení kabelového tahu
3	Přední rukojeť se spínacím tlačítkem	8	Šrouby pro ochranu rukou
4	Vodováha	9	Kryt vsazeného nože
5	Zadní rukojeť se spínacím tlačítkem	10	Návod k obsluze

* Bezpečnostní kabel 1,5 m pouze u HT 550 Safety Cut

Význam symbolů na přístroji



Noste ochranné brýle.



Pozor! Mimořádná opatrnost při manipulaci.



Přečtěte a jednejte podle návodu k obsluze.



Okamžitě vytáhněte zástrčku ze sítě, pokud dojde k poškození nebo přerušení kabelu.



Přístroj nevystavujte dešti.

Technické údaje

Technické údaje	HT 440 Basic Cut	HT 550 Safety Cut
Příkon	440 W	550 W
Délka nože	440 mm	520 mm
Síla řezu	16 mm	18 mm
Celková hmotnost	3,2 kg	3,6 kg
Vibrace na rukojeti	2,2 m/s ² (K = 1,5 m/s ²)	2,9 m/s ² (K = 1,5 m/s ²)
Síťové napětí	230V~240V / 50Hz	230V~240V / 50Hz
Isolační třída	□ / II	□ / II
Počet zdvihů při volnoběhu	1600 m ⁻¹	1600 m ⁻¹
Hladina zvuku L _{PA}	86 dB (A) (K = 1,5 dB (A))	86 dB(A) (K = 1,5 dB (A))

Bezpečnostní upozornění

Pozor!

Používejte přístroj pouze tehdy, je-li v bezvadném stavu! Před každým použitím zkontrolujte bezvadnost přístroje, kabelu a zástrčky, poškozené díly musí opravit nebo vyměnit odborný servis.

Pozor - Nebezpečí poranění!

Bezpečnostní a ochranná zařízení nesmí být zrušena!

Pozor - Nebezpečí poranění elektrickým proudem!

Okamžitě vytáhněte zástrčku ze sítě, pokud dojde k poškození nebo přerušení kabelu!

Elektrická bezpečnost



- Domácí síťové napětí musí odpovídat údajům o síťovém napětí v technických údajích
- Nepoužívejte žádné jiné napájecí napětí
- Používejte pouze takový prodlužovací kabel, který je určen k venkovnímu používání
- K prodlužovacímu kabelu používejte vždy speciální odlehčení kabelového tahu
- Kabel držte z dosahu stříhání a vždy ho vedte směrem od přístroje
- Přístroj chraňte před vlhkem

Bezpečnostní pokyny k obsluze

- Děti, nebo osoby, které neznají tento návod k použití, nesmí přístroj používat
- Přístroj se nesmí používat pod vlivem alkoholu, drog nebo léčiv
- S poškozeným nebo opotřebovaným nožem nesmíte přístroj používat
- Noste vhodné oblečení:
 - Dlouhé kalhoty s ochranou proti pořezání
 - Pevnou obuv, rukavice, ochranné brýle
- Při práci dejte pozor na bezpečný postoj
- Přístroj obsluhujte vždy obouručně
- Držte tělo a oblečení dál od nože
- Třetí osoby se nesmí zdržovat v oblasti nebezpečí
- Řezaný materiál neodtraňujte se zapnutým motorem
- Při opuštění / transportu přístroje:
 - Přístroj vypněte
 - Vytáhněte zástrčku
 - Nasuňte ochranný kryt
- Nikdy neberte přístroj za nůž
- Přístroj přenášejte pouze za rukojeť
- Nenechávejte přístroj bez dozoru

Montáž

 Symbol kamery odkazuje na obrázky na straně 3.



1. Připevněte ke krytu ochranu rukou pomocí příložených šroubů ( 1).
2. Prodlužovací kabel protáhněte odlehčením tahu ( 2 /  3).

Obsluha

 **Pozor - Nebezpečí poranění!**
Přístroj smí být uveden do provozu teprve poté, co byl kompletně smontován!
Dodržte bezpečnostní pokyny k obsluze!

1. Zapojte síťový kabel do sítě.
2. Jednou rukou uchopte přední, poté zadní rukojeť.
3. Stiskněte obě spínací tlačítka na rukojeti ( 4) - přístroj se spustí.
4. Během práce držte obě spínací tlačítka stisknutá.
5. Jakmile jedno spínací tlačítko pustíte, křovinořez se vypne.

Pracovní pokyny

- Vždy začněte stříhat na stranách křoví, potom na vrchní straně. Ořezané části tak nemohou padat do nepracované části.
- Zabudovaná vodováha ulehčuje rovný řez ( 5).
- Křoví by se mělo stříhat vždy do tvaru lichoběžníku. To zabrání opadání spodních větví ( 8).

Oprava

- Opravy smí provádět pouze kompetentní odborné servisy, nebo naše servisní místa AL-KO



Péče a údržba

 **Pozor - Nebezpečí poranění elektrickým proudem!**
Před veškerou údržbou a ošetřením vytáhněte zástrčku!

 **Pozor - Nebezpečí poranění!**
Při údržbě a ošetření nože noste vždy pracovní rukavice!

1. Po každém použití očistěte kartáčem nebo hadrem nůž a kryt. Nepoužívejte vodu a ani agresivní čisticí prostředky - nebezpečí koroze!
2. Lehce naolejujte vhodným ochranným olejem řezací lištu.
3. Zkontrolujte pevně dotažené všech šroubů.
4. Pravidelně kontrolujte stav nože. Pokud je nůž poškozený nebo značně opotřebovaný, kontaktujte servis AL-KO.

Uložení

 Kryt nože lze umístit na zeď jako držák křovinořezu.
Pozor, pevně uchyťt! ( 7)

- Přístroj skladujte vždy s vytaženou zástrčkou
- Přístroj skladujte vždy jen s nasazeným ochranným krytem
- Přístroj skladujte v suchu a na nepřístupném místě pro děti a nepovolané osoby
- Přístroj zajistěte visacím zámkem* ( 6)

* *Není obsahem dodávky*

Likvidace



Vysloužilé přístroje, baterie nebo akumulátory nepatří do komunálního odpadu!

Obal, přístroj a příslušenství jsou vyrobeny z recyklovatelného materiálu a likvidují se odpovídajícím způsobem.

Poruchy a jejich odstraňování

Porucha	Možná příčina	Řešení
Přístroj nefunguje	Není elektrický proud	Zkontrolujte domovní pojistky / prodlužovací kabel
	Poškozený kabel u přístroje	Vyhledat servis AL-KO
Přístroj pracuje přerušovaně	Prodlužovací kabel je poškozený	Zkontrolujte prodlužovací kabel
	Poškozené tlačítko zapínání/ vypínání	Vyhledat servis AL-KO
	Interní chyba	Vyhledat servis AL-KO
Motor běží, nože se nehýbou	Interní chyba	Vyhledat servis AL-KO
Nože se zahřívají	Chybějící mazání	Nůž lehce naolejujte
	Nůž je tupý	Vyhledat servis AL-KO
	Zuby na noži	Vyhledat servis AL-KO



U poruch, které nejsou uvedeny v této tabulce, nebo které nemůžete odstranit sami, se obraťte prosím na náš zákaznický servis.

Záruka

Případné materiálové nebo výrobní vady na přístroji odstraníme během zákonné lhůty na odstranění nedostatků podle našeho uvážení buď opravou nebo náhradou.

Lhůta na odstranění nedostatků se řídí právem země, kde byl přístroj zakoupen.

Naše záruka platí jen v případě:

- Řádné manipulace s přístrojem
- Dodržení návodu k obsluze
- Používání originálních náhradních dílů

Záruka zaniká v případě:

- Pokusu o opravu přístroje
- Technických změn na přístroji
- Nevhodném používání (např. komerční nebo komunální využití)

Ze záruky je vyňato:

- Poškození laku, které se týká normálního opotřebení
- Rychle se opotřebující součásti, které jsou na kartě náhradních dílů označeny rámečkem XXX XXX (X)
- Spalovací motory – na ně se vztahuje zvláštní záruka daného výrobce motoru

V záručním případě se obraťte s tímto prohlášením o záruce a dokladem o nákupu na Vašeho prodejce nebo na nejbližší autorizovaný zákaznický servis.

Přislíbená záruka zůstávají zákonné nároky kupujícího vůči prodejci nedotčeny.

Prohlášení o shodě ES

Tímto prohlašujeme, že tento produkt, tato do oběhu daná verze, odpovídá požadavkům harmonizovaných směrnic EU, bezpečnostní standardy EU a standardy specifické pro tento produkt.

Produkt

Elektrický křovinořez

Výrobce

AL-KO Geräte GmbH

Zmocněnec

Anton Eberle

Sériové číslo

G 2402405

Ichenhauser Str. 14

D-89359 Kötz

Ichenhauser Str. 14

D-89359 Kötz

Typ

HT 440 Basic Cut

HT 550 Safety Cut

Směrnice EU

2006/42/ES

2006/95/ES

2004/108/ES

2000/14/ES

Harmonizované normy

EN 60745-2-15

Hladina zvukového výkonu

naměřená / garantovaná

HT 440

99 / 100 dB(A)

HT 550

97 / 98 dB(A)

Hodnocení shody

2000/14/ES, příloha V

Kötz, 25.03.2011



Antonio De Filippo, Managing Director

O tomto návode

- Pred uvedením do prevádzky si prečítajte tento návod na použitie. Je to predpoklad pre bezpečnú prácu a bezporuchovú prevádzku.
- Dodržiavajte bezpečnostné a výstražné pokyny v tejto dokumentácii a k zariadeniu.
- Návod na použitie si odložte pre neskoršie použitie a odovzdajte ho aj ďalšiemu používateľovi.

Vysvetlenie značiek

Pozor!

Presným dodržiavaním týchto výstražných pokynov môžete zabrániť ublíženiu na zdraví a/alebo vecným škodám.



Špeciálne pokyny pre lepšiu zrozumiteľnosť a manipuláciu.



Symbol kamery poukazuje na obrázky.

Obsah

O tomto návode	74
Popis výrobku	74
Bezpečnostné a ochranné zariadenia	74
Technické údaje	76
Bezpečnostné pokyny	76
Montáž	77
Obsluha	77
Opravy	77
Údržba a ošetrovanie	77
Skladovanie	77
Likvidácia	77
Pomoc pri poruchách	78
Záruka	78
Vyhlasenie o zhode - ES	79

Popis výrobku

Použitie v súlade s určením

Tieto nožnice na živý plot sú určené výlučne na ostrihávanie živých plotov, kríkov a kerov v domácom prostredí.

Použitie na iné účely, ako sú uvedené, platia ako nevhodné. Za škody, ktoré vyplývajú z takéhoto použitia, výrobca neručí.

Možné chybné používanie

- Bezpečnostné zariadenia sa nesmú demontovať alebo premošťovať, napr. pripojením vypínačov k rukoväti
- Zariadenie sa nesmie používať počas dažďa a/alebo na mokrom živom plote alebo kríkoch
- Zariadenie sa nesmie prevádzkovať v priemyselnom použití

Bezpečnostné a ochranné zariadenia

Pozor - Nebezpečenstvo zranenia!

Bezpečnostné a ochranné zariadenia sa nesmú vypínať!

Detská poistka

Otvor (5mm) na zadnej ovládacej páke je určený pre visiaci zámok* ( 6). Visiaci zámok zabraňuje zapnutiu zariadenia nepovolnými osobami.

* Nie je súčasťou dodávky

Ochrana rúk

Pozor!

Nebezpečenstvo zranenia v prípade, že ochrana rúk nie je namontovaná!
Zariadenie nespúšťajte bez ochrany rúk.

Ovládanie pomocou dvoch rúk

Nožnice na živý plot je možné používať len pri ovládaní oboma rukami.

Prehľad výrobku

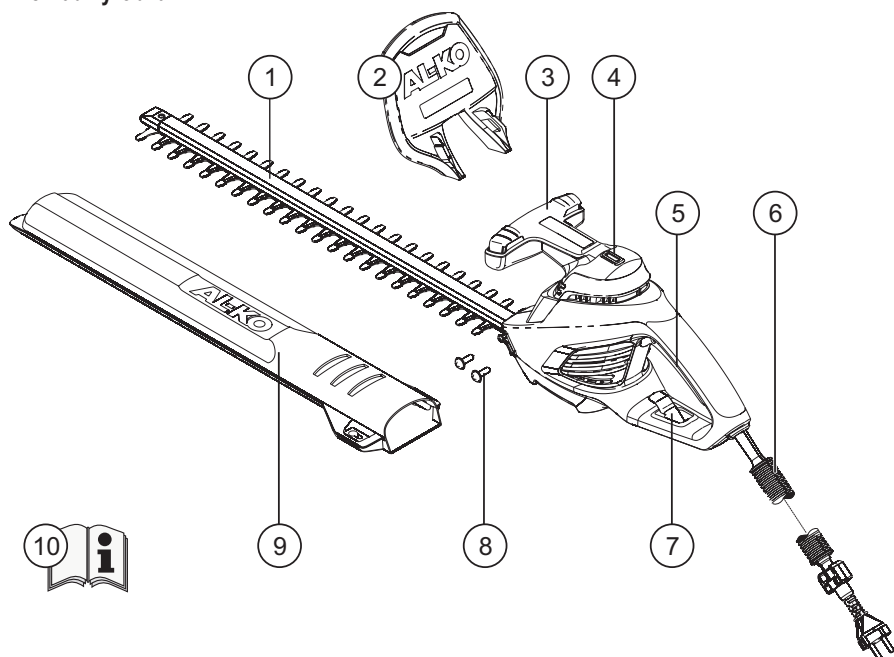

1	Rezací nôž	6	Poistný kábel*
2	Ochrana rúk	7	Uvoľnenie ťahu kábla
3	Predná rukoväť s vypínačom	8	Skrutky pre montáž ochrany rúk
4	Vodováha	9	Ochranný kryt rezacieho noža
5	Zadná rukoväť s vypínačom	10	Návod na používanie

* Poistný kábel 1,5 m len u HT 550 Safety Cut

Význam symbolov na zariadení



Noste ochranné okuliare.



Pozor! Pri používaní dávajte veľký pozor.



Prečítajte si návod na obsluhu a potom konajte.



Ak je vedenie poškodené alebo prerušené, okamžite vytiahnite zástrčku zo zásuvky elektrickej siete.



Zariadenie nevystavujte dažďu.

Technické údaje

Technické údaje	HT 440 Basic Cut	HT 550 Safety Cut
Príkon	440 W	550 W
Dĺžka noža	440 mm	520 mm
Hrúbka rezu	16 mm	18 mm
Celková hmotnosť	3,2 kg	3,6 kg
Hodnoty vibrácií držiaka	2,2 m/s ² (K = 1,5 m/s ²)	2,9 m/s ² (K = 1,5 m/s ²)
Sieťové napätie	230V~240V / 50Hz	230V~240V / 50Hz
Trieda izolácie	□ / II	□ / II
Počet zdvihov vo voľnobehu	1600 m ⁻¹	1600 m ⁻¹
Hlučnosť L _{PA}	86 dB (A) (K = 1,5 dB (A))	86 dB(A) (K = 1,5 dB (A))

Bezpečnostné pokyny

⚠️ Pozor!

Zariadenie používajte len v technicky bezchybnom stave! Pred každým použitím skontrolujte zariadenie, kábel a zástrčku, či nie sú poškodené, poškodené diely musia byť opravené alebo vymenené v odbornej opravovni.

⚠️ Pozor - Nebezpečenstvo zranenia!

Bezpečnostné a ochranné zariadenia sa nesmú vypínať!

⚠️ Pozor - Nebezpečenstvo zasiahnutia elektrickým prúdom!

Ak je vedenie poškodené alebo prerušené, okamžite vytriahnite zástrčku zo zásuvky elektrickej siete!

Elektrická bezpečnosť



- Napätie elektrickej siete v domácnosti musí byť rovnaké, aké je uvedené v údajoch o napätí elektrickej siete uvedených v odseku Technické údaje
- Nepoužívajte žiadne iné napájacie napätie
- Používajte len predlžovacie káble, ktoré sú určené pre používanie vonku
- Spolu s predlžovacím káblom vždy používajte špeciálne zariadenie na uvoľnenie ťahu kábla
- Kábel musí byť stále umiestnený mimo priestoru strihania a zariadenia
- Zariadenie chráňte pred vlhkosťou

Bezpečnostné pokyny pre obsluhu

- Deti alebo iné osoby, ktoré nie sú oboznámené s týmto návodom na použitie, nesmú zariadenie používať
- Zariadenie nesmú obsluhovať osoby pod vplyvom alkoholu, drog alebo liekov
- Zariadenie s poškodenou alebo opotrebovanou rezacou jednotkou nepoužívajte
- Noste vhodný pracovný odev:
 - Dlhé nohavice s ochranou proti prerezaniu
 - Pevnú obuv, rukavice, ochranné okuliare
- Pri práci pevne stojte
- Zariadenie obsluhujte vždy oboma rukami
- Rezáciu jednotku držte vždy v určitej vzdialenosti od tela a odevu
- Udržiavajte vo vzdialenosti tretiu osobu od oblasti nebezpečenstiev
- Odrezaný materiál nikdy neodstraňujte, ak motor beží
- Pri opustení alebo preprave zariadenia:
 - Zariadenie vypnite
 - Vytriahnite zástrčku elektrickej siete
 - Nasadte ochranný kryt
- Zariadenie nikdy nechytajte za rezací nôž
- Zariadenie držte len za rukoväť
- Nenechávajte zariadenie bez dozoru

Montáž

 Symbol kamery poukazuje na obrázky na strane 3.



- Ochranu rúk upevnite na teleso pomocou priložených skrutiek ( 1).
- Predlžovací kábel prevlečte cez zariadenie na odľahčenie ťahu ( 2 /  3).

Obsluha

 **Pozor - Nebezpečenstvo zranenia!**
Zariadenie sa smie prevádzkovať až po kompletnej montáži!
Pri obsluhu dodržujte bezpečnostné pokyny!

- Zástrčku kábla zasuňte do zásuvky elektrickej siete.
- Jednou rukou najprv chyťte prednú rukoväť a potom druhou zadnú.
- Stlačte obidva vypínače rukovätí ( 4) - zariadenie sa rozbehne.
- Počas prác držte obidva vypínače stlačené.
- Pokiaľ jedno z tlačidiel pustíte, nožnice na živý plot sa vypnú.

Návod na obsluhu

- Najprv strihajte obidve bočné strany živého plotu a potom hornú stranu. Takým spôsobom je možné, aby odrezaný materiál padal na ešte neostrihanú plochu.
- Zabudovaná vodováha uľahčuje rovný rez ( 5).
- Živý plot by sa mal vždy strihať do trapézového tvaru. Tým sa zabráni vyholeniu spodných vetví ( 8).

Opravy

- Opravy smú vykonávať len kompetentné odborné prevádzky alebo naše servisy AL-KO



Údržba a ošetrovanie

 **Pozor - Nebezpečenstvo zasiahnutia elektrickým prúdom!**
Pred začatím všetkých údržbárskych a ošetrovacích prác vždy vyťahujte zástrčku zo zásuvky elektrickej siete!

 **Pozor - Nebezpečenstvo zranenia!**
V priebehu údržbárskych a ošetrovacích prác na rezacom noži vždy noste pracovné rukavice!

- Po každom použití rezací nôž a teleso vyčistite kefou a handrou. Nepoužívajte žiadnu vodu a/alebo agresívne čistiace prostriedky - nebezpečenstvo vzniku korózie!
- Pomocou vhodného ochranného oleja zľahka namažte nôž.
- Skontrolujte všetky skrutky, či sú pevne dotiahnuté.
- Pravidelne kontrolujte rezací nôž, či nie je poškodený. V prípade vadného rezacieho noža alebo nadmerného opotrebovania sa skontaktujte s najbližším servisom AL-KO.

Skladovanie

 Ochrana noža sa môže umiestniť na stenu ako držiak nožnic na živý plot.
Dávajte pozor, aby bola pevne upevnená! ( 7)

- Zariadenie vždy uschovajte tak, aby bola zástrčka vyťahnutá zo zásuvky elektrickej siete
- Zariadenie uschovajte len s nasadeným ochranným krytom
- Zariadenie uschovajte tak, aby bolo suché a neprístupné deťom alebo nepovolaným osobám
- Zariadenie zaistite pomocou visiaceho zámku* ( 6)

* Nie je súčasťou dodávky

Likvidácia



Zariadenia, batérie alebo akumulátory nelikvidujte do domového odpadu!

Obal, zariadenie a príslušenstvo sú vyrobené z recyklovateľných materiálov a je nutné ich vhodne zlikvidovať.

Pomoc pri poruchách

Porucha	Možná príčina	Riešenie
Zariadenie nefunguje	Bez elektrického napájania	Skontrolujte poistky v domácnosti alebo predlžovací kábel
	Chybný kábel zariadenia	Vyhľadajte servis AL-KO
Zariadenie pracuje prerušovane	Poškodený predlžovací kábel	Skontrolujte predlžovací kábel
	Chybný vypínač	Vyhľadajte servis AL-KO
	Vnúťorná porucha	Vyhľadajte servis AL-KO
Motor beží, nôž zostane stáť	Vnúťorná porucha	Vyhľadajte servis AL-KO
Nože sú horúce	Chybné mazanie	Nôž zľahka namažte olejom
	Nôž je tupý	Vyhľadajte servis AL-KO
	Nôž je poškrábaný	Vyhľadajte servis AL-KO



V prípade porúch, ktoré nie sú uvedené v tejto tabuľke alebo ich nedokážete odstrániť sami, sa obráťte, prosím, na náš príslušný zákaznický servis.

Záruka

Prípadnú materiálovú alebo výrobnú chybu počas zákonnej záručnej lehoty odstránime podľa nášho rozhodnutia pomocou opravy alebo náhradnej dodávky.

Premiľčacia doba je určená podľa práva krajiny, kde bolo zariadenie nakúpené.

Náš prísľub záruky platí len v prípade, že:

- Zariadenie bolo správne obsluhované
- Dodržiaval sa návod na obsluhu
- Používali sa len originálne náhradné diely

Záruka stráca platnosť v prípade, že:

- Na zariadení boli vykonané pokusy o opravu
- Na zariadení boli vykonané technické zmeny
- Zariadenie sa nepoužívalo podľa účelu, na ktorý bolo určené (napr. priemyselné alebo komunálne použitie)

Zo záruky sú vylúčené:

- Poškodenia laku, ku ktorým došlo normálnym opotrebovaním
- Opotrebované diely, ktoré sú na karte náhradných dielov označené rámečkom **XXX XXX (X)**
- Spaľovacie motory – Pre tieto platia samostatné záručné podmienky príslušného výrobcu motora

V prípade záruky sa obráťte, prosím, s týmto vyhlásením o záruke a dokladom o nákupe na vášho predajcu alebo na najbližší autorizovaný zákaznický servis.

Týmto prísľubom záruky zostávajú zákonné nároky kupujúceho voči predávajúcemu na odstránenie nedostatkov nedotknuté.

Vyhlasenie o zhode - ES

Týmto vyhlasujeme, že tento výrobok v prevedení, ktoré sme uvedli do prevádzky, zodpovedá požiadavkám harmonizovaných smerníc EÚ, bezpečnostných noriem EÚ a noriem platných pre tento výrobok.

Výrobok

Elektrické nožnice na živý plot

Výrobné číslo

G 2402405

Typ

HT 440 Basic Cut

HT 550 Safety Cut

Hlučnosť

nameraná / zaručená

HT 440 99 / 100 dB(A)

HT 550 97 / 98 dB(A)

Výrobca

AL-KO Geräte GmbH

Ichenhauser Str. 14

D-89359 Kötz

Smernice EÚ

2006/42/ES

2006/95/ES

2004/108/ES

2000/14/ES

Vyhodnotenie zhody

2000/14/ES, príloha V

Splnomocnenec

Anton Eberle

Ichenhauser Str. 14

D-89359 Kötz

Harmonizované normy

EN 60745-2-15

Kötz, 25.03.2011



Antonio De Filippo, riaditeľ

A kézikönyvről

- Üzembe helyezés előtt olvassa el ezt a használati utasítást. Ez feltétlenül szükséges a biztonságos munkavégzéshez és a hibamentes kezeléshez.
- Tartsa be a jelen dokumentációban és a készüléken olvasható biztonsági és figyelmeztető utasításokat.
- A használati utasítást őrizze meg és adja tovább a későbbi használatnak.

Jelmagyarázat

Figyelem!

A jelen figyelmeztető utasítások pontos betartásával kerülheti el a személyi sérülést és / vagy vagyoni kárt.

 Különleges információk a jobb érthetőség és kezelés érdekében.

 A fényképezőgép szimbólum ábrákra utal.

Tartalomjegyzék

A kézikönyvről.....	80
Termékleírás.....	80
Biztonsági és védőeszközök.....	80
Műszaki adatok.....	82
Biztonsági utasítások.....	82
Összeszerelés.....	83
Kezelés.....	83
Javítás.....	83
Karbantartás és ápolás.....	83
Tárolás.....	83
Ártalmatlanítás.....	83
Segítség meghibásodás esetén.....	84
Garancia.....	84
EU megfeleléségi nyilatkozat.....	85

Termékleírás

Rendeltetészerű használat

Ez a sövényvágó magán célra a sövények, bokrok és cserjék vágására használható.

Minden más, ettől eltérő alkalmazás nem tekinthető rendeltetészerűnek. Az ebből következő károkért nem felel a gyártó.

Lehetséges hibás használat

- A biztonsági eszközöket nem szabad leszerelni vagy áthidalni, például a fogantyúnál lévő kapcsológombok közvetlen bekötésével
- A készüléket ne használja esőben és/vagy nedves bokrokhoz, cserjékhez
- A készüléket tilos ipari célokra használni

Biztonsági és védőeszközök

Figyelem - Sérülésveszély!

A biztonsági és védőberendezéseket nem szabad üzemem kívül helyezni!

Gyermekek védelme

A hátsó kezelőkaron lévő (5 mm-es) furat egy függőlakat* készült  6). A függőlakat a készülék nem szándékos működtetését akadályozza meg.

* A megvásárolt terméknek nem tartozéka

Kézvédő

Figyelem!

Sérülésveszély áll fenn, ha a kézvédő nincs felszerelve!

Soha ne használja a készüléket kézvédő nélkül.

Kétkezes működtetés

A sövényvágó csak mindkét kézzel egyszerre megfogva működtethető.

A termék ismertetése

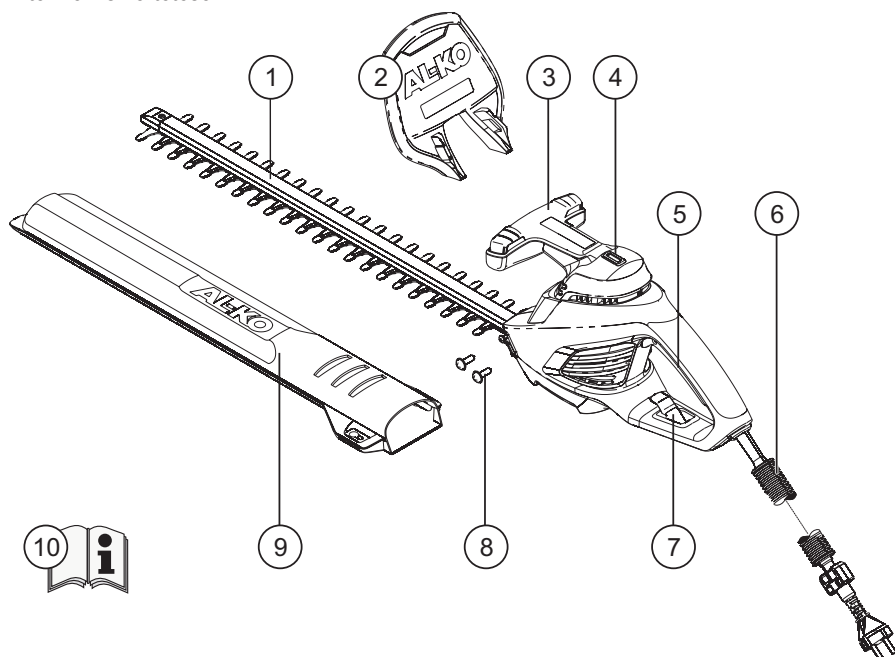

1	Vágókés	6	Biztonsági kábel*
2	Kézvédő	7	Kábelfeszülés-mentesítő
3	Elülső T-fogantyú kapcsológombbal	8	Csavarok a kézvédő felszereléséhez
4	Vízmérték	9	A vágókés védőburkolata
5	Hátsó fogantyú kapcsolóval	10	Használati útmutató

* 1,5 m biztonsági kábel csak a HT 550 Safety Cut készüléken

A készüléken látható jelzések magyarázata



Viseljen védőszemüveget.



Figyelem! Legyen nagyon óvatos használat közben.



Használat előtt feltétlenül olvassa el a használati utasítást.



A csatlakozót azonnal húzza ki a fali aljzatból a vezeték sérülése vagy átvágása esetén.



A készüléket esőben ne használja.

Műszaki adatok

Műszaki adatok	HT 440 Basic Cut	HT 550 Safety Cut
Teljesítmény	440 W	550 W
Vágókés hossza	440 mm	520 mm
Vágás erőssége	16 mm	18 mm
Össztömeg	3,2 kg	3,6 kg
Rezgési értékek a fogantyúnál	2,2 m/s ² (K = 1,5 m/s ²)	2,9 m/s ² (K = 1,5 m/s ²)
Hálózati feszültség	230V~240V / 50Hz	230V~240V / 50Hz
Érintésvédelmi osztály	□ / II	□ / II
Üresjáratú löketség	1600 m ⁻¹	1600 m ⁻¹
Zajnyomásszin L _{PA}	86 dB (A) (K = 1,5 dB (A))	86 dB(A) (K = 1,5 dB (A))

Biztonsági utasítások

⚠ Figyelem!

A gépet csak műszakilag kifogástalan állapotban szabad használni! Minden használat előtt ellenőrizze, hogy nem sérült-e a készülék, a vezeték és a csatlakozódugó, és a sérült részeket szakműhelyben javíttassa meg vagy cseréltesse ki.

⚠ Figyelem - Sérülésveszély!

A biztonsági és védőberendezéseket nem szabad üzemben kívül helyezni!

⚠ Figyelem - Áramütés-veszély!

A csatlakozót azonnal húzza ki a fali aljzatból a vezeték sérülése vagy átvágása esetén!

Elektromos biztonság



- A háztartási elektromos feszültségnek meg kell egyeznie a műszaki adatok között meghatározott feszültségértékkel
- Más feszültségű áramforrás nem használható
- Csak olyan hosszabbítókábelt használjon, amely szabadban is használható
- A hosszabbítókábelhez mindig használja a kábel-feszülés-mentesítőt
- A kábelt tartsa távol a vágási területtől, és mindig a készüléktől távolabb vezesse el
- A készüléket óvja a nedvségtől

Biztonsági tudnivalók a kezeléshez

- Gyerekek vagy a használati utasítást nem ismerő személyek a készüléket nem használhatják
- Ne használja a készüléket alkohol, drog vagy gyógyszerek fogyasztása után
- Ne használja a készüléket, ha a vágórendszer megsemmisült vagy elkopott
- Viseljen a célnak megfelelő munkaruhát:
 - Hosszú nadrág vágás elleni védelemre
 - Erős lábbeli, kesztyű, védőszemüveg
- Munka közben ügyeljen a stabil álló helyzetre
- A készüléket mindig két kézzel kezelje
- A testét és ruházatát tartsa távol a vágókéstől
- Harmadik személy nem tartózkodhat a veszélyes területen
- A vágási nyeseidet ne távolítsa el, ha a motor működik
- A készülék lerakása/szállítása esetén:
 - Kapcsolja ki a készüléket
 - Húzza ki az elektromos csatlakozót
 - Húzza fel a védőburkolatot
- A készüléket soha ne fogja meg a vágókésnél
- A készüléket csak a fogantyúnál tartsa
- Ne hagyja felügyelet nélkül a készüléket

Összeszerelés

 A fényképezőgép-szimbólum a 3. oldalon lévő ábrákra vonatkozik.

1. A mellékelt csavarokkal erősítse fel a kézvédőt a burkolatra ( 1).
2. A hosszabbítókábelt vezesse át a feszülésmentesítőn ( 2 /  3).

Kezelés



Figyelem - Sérülésveszély!

A készüléket csak teljes összeszerelése után szabad üzemeltetni!

Tartsa be a kezelésre vonatkozó biztonsági utasításokat!

1. Csatlakoztassa a kábelt a hálózati áramforráshoz.
2. Fogja meg egyik kezével az elülső, másik kezével a hátsó fogantyút.
3. Nyomja meg a kapcsológombokat a fogantyúkon ( 4) - a készülék működni kezd.
4. Munka közben a kapcsolókat tartsa benyomva.
5. A kapcsolók elengedésekor a sövényvágó kikapcsol.

Munkavégzéssel kapcsolatos utasítások

- A sövénynek először a két oldalát, majd a felső részét vágja le. Így a nyesedék nem hullik a még levágtatlan ágak közé.
- A beépített vízmérték megkönnyíti az egyenes vágást ( 5).
- A bokrokat mindig trapéz alakúra kell vágni. Ez megakadályozza az alsó ágak lecsúszását ( 8).

Javítás

- A javítási munkákat csak szakszervizzel vagy saját AL-KO szervizeinkben végeztesse

Karbantartás és ápolás

Figyelem - Áramütés-veszély!

Minden karbantartási és ápolási munka előtt húzza ki a csatlakozódugót!

Figyelem - Sérülésveszély!

A vágókés karbantartása és ápolása közben mindig viseljen védőkesztyűt!

1. Minden használat után tisztítsa meg egy kefével vagy kendővel a vágókést és a burkolatot. Ne használjon vizet és/vagy erős tisztítószert - korrózióveszély!
2. Megfelelő ápolóolajjal olajozza be a vágókarokat.
3. Ellenőrizze, hogy nem lazultak-e meg a csavarok.
4. Rendszeresen ellenőrizze, hogy nem sérült-e a vágókés. Ha a vágókés hibás vagy túlzott mértékben elkopott, lépjen kapcsolatba az AL-KO szervizzel.

Tárolás

 A késvédő a sövényvágó fali tárolására is használható.

Ügyeljen a stabil felhelyezésre! ( 7)

- A készüléket csak a csatlakozódugaszt az aljzattól kihúzva tárolja
- A készüléket csak felhelyezett védőburkolattal tárolja
- A készüléket száraz, gyermekek és illetéktelen személyek számára nem hozzáférhető helyen tárolja
- Biztosítsa a készüléket függőlakkal* ( 6)

*A megvásárolt termékeknek nem tartozéka

Ártalmatlanítás



Az elhasználdott készülékeket, elemeket vagy akkumulátorokat ne dobja a háztartási hulladék közé.

A csomagolás, a készülék és a tartozékok újrahasznosítható anyagokból készültek, és ennek megfelelően kell selejtezni azokat.

Segítség meghibásodás esetén

Meghibásodás	Lehetséges okok	Megoldás
A készülék nem működik	Nincs áramellátás	Ellenőrizze a biztosítékot/hosszabbítókábelt
	A készülék vezetéke hibás	Keresse fel az AL-KO szervizét
A készülék szaggatottan üzemel	A hosszabbítókábel sérült	Ellenőrizze a hosszabbítókábelt
	A be/ki kapcsoló hibás	Keresse fel az AL-KO szervizét
	Belső hiba	Keresse fel az AL-KO szervizét
A motor működik, a kések nem mozognak	Belső hiba	Keresse fel az AL-KO szervizét
A kések feفرórsodnak	Nincs kenés	Kissé olajozza meg a késeket
	A kés életlen	Keresse fel az AL-KO szervizét
	Élezze meg a kést	Keresse fel az AL-KO szervizét



Olyan hibák esetén, amelyek nem szerepelnek a táblázatban, illetve amelyeket saját maga nem tud elhárítani, forduljon illetékes ügyfélszolgálatunkhoz.

Garancia

A készülék esetleges anyag-, illetve gyártási hibáit a szavatosság törvényes elévülési idején belül, saját választásunknak megfelelően javítással vagy pótalkatrész biztosításával hárítjuk el.

Az elévülési idő vonatkozásában annak az országnak a törvényei az irányadók, amelyben a készüléket megvásárolták.

A garancia érvényes, ha:

- A készüléket szakszerűen használták
- Betartották a használati utasítást
- Eredeti pótalkatrészeket használtak

A garancia nem érvényes, ha:

- A készüléket sajátkezűleg javították
- A készülék műszaki jellemzői megváltoztak
- A készüléket nem rendeltetésszerűen használták (pl. ipari vagy kommunális célú hasznosítás esetén)

A garancia nem vonatkozik a következőkre:

- A lakkolás normál használatból eredő sérülései
- Kopásnak kitétt alkatrészek, amelyek a pótalkatrész-kártyán bekeretezett számmal vannak jelölve **XXX XXX (X)**
- Belsőégésű motorok – Ezekre az adott motor gyártója által kiadott külön garanciavállalás érvényes

Garanciális esetben kérjük, hogy ezzel a garanciavállalási nyilatkozattal és a vásárláskor kapott számlával forduljon az üzlethez, ahol a vásárlás történt, vagy a legközelebbi ügyfélszolgálathoz.

Ez a garanciavállalás a vásárlónak az eladóval szemben támasztott törvényes szavatossági igényét nem érinti.

EU megfelelési nyilatkozat

Kijelentjük, hogy ez a termék jelen állapotában megfelel a harmonizált EU-orányelvekben, EU biztonsági szabványokban és a termékre vonatkozó szabványokban megfogalmazott követelményeknek.

Termék

Elektromos sövényvágó

Gyártó

AL-KO Geräte GmbH

Meghatalmazott

Anton Eberle

Gyártási szám

G 2402405

Ichenhauser Str. 14

D-89359 Kötz

Ichenhauser Str. 14

D-89359 Kötz

Typ

HT 440 Basic Cut

HT 550 Safety Cut

EU-irányelvek

2006/42/EG

2006/95/EG

2004/108/EG

2000/14/EG

Harmonizált szabványok

EN 60745-2-15

Zajnyomásszint

mért / garantált

HT 440

99 / 100 dB(A)

HT 550

97 / 98 dB(A)

Megfelelés értékelése

2000/14/EG, V. függelék

Kötz, 2011.03.25

Antonio De Filippo, ügyvezető igazgató

Om denne vejledning

- Læs denne betjeningsvejledning før ibrugtagning. Dette er forudsætning for sikkert arbejde og fejlfri håndtering.
- Overhold sikkerheds- og advarselsanvisningerne i denne dokumentation og på maskinen.
- Gem betjeningsvejledningen til senere brug, og giv den videre til andre brugere.

Tegnforklaring



NB!

Følges disse advarselsanvisninger, nøje kan person- og/eller tingskader undgås.



Særlige anvisninger for bedre forståelse og håndtering.



Kamerasymbolet henviser til illustrationer.

Indholdsfortegnelse

Om denne vejledning.....	86
Produktbeskrivelse	86
Sikkerheds- og beskyttelsesanordninger.....	86
Tekniske data.....	88
Sikkerhedsanvisninger	88
Montering.....	89
Betjening.....	89
Reparation	89
Vedligeholdelse og service.....	89
Opbevaring.....	89
Bortskaffelse.....	89
Hjælp ved fejl.....	90
Garanti.....	90
EF-overensstemmelseserklæring.....	91

Produktbeskrivelse

Bestemmelsesmæssig brug

Denne hækkeklipper er udelukkende beregnet til beskæring af hække og buske på private områder.

En anden eller mere vidtgående anvendelse betragtes som ikke-bestemmelsesmæssig. Producenten hæfter ikke for skader som følge heraf.

Mulig fejlanvendelse

- Sikkerhedsanordninger må ikke afmonteres eller omgås, f.eks. ved at binde afbrydere fast til grebsbøjlerne
- Brug ikke klipperen i regnvejr og/eller på våde hække og buske
- Klipperen må ikke bruges til erhvervmæssig anvendelse

Sikkerheds- og beskyttelsesanordninger



Pas på - risiko for personskade!

Sikkerheds- og beskyttelsesanordninger må ikke sættes ud af kraft!

Børnesikring

Boringen (5mm) på bageste aktiveringshåndtag er beregnet til en hængelås* (📷 6). Hængelåsen forhindrer en utilsigtet start af klipperen.

* Medfølger ikke ved levering.

Håndbeskyttelse



NB!

Fare for personskade, hvis håndbeskyttelsen ikke er monteret!

Brug aldrig klipperen uden håndbeskyttelse.

Tohåndsbetjening

Hækkeklipperen kan kun betjenes med begge hænder samtidig.

Produktoversigt

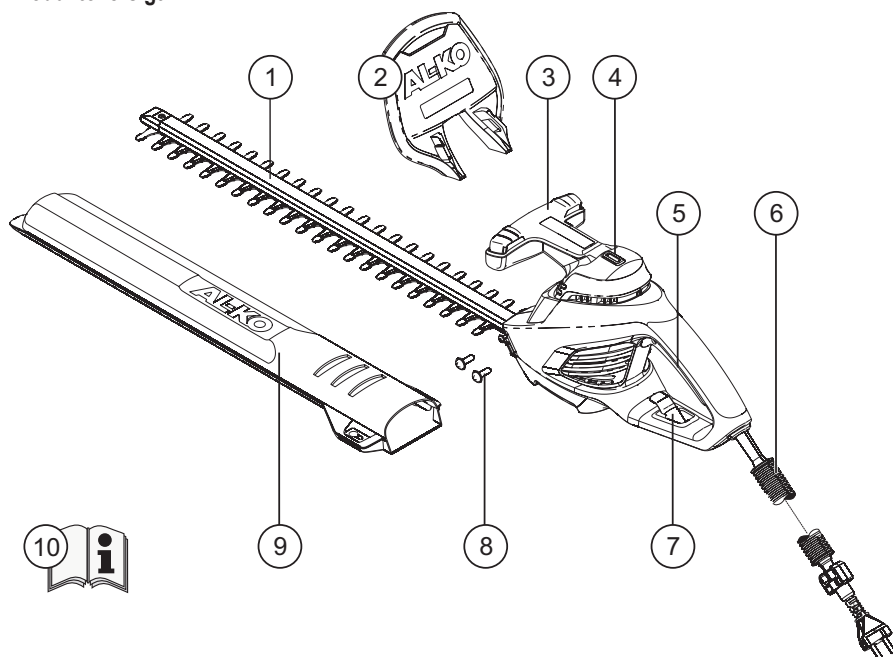

1	Sværd	6	Sikkerhedskabel*
2	Håndbeskyttelse	7	Kabeltrækafastning
3	Forreste grebsbøjle med afbryder	8	Skruer til montering af håndbeskyttelse
4	Vaterpas	9	Sværdhylster
5	Bageste grebsbøjle med afbryder	10	Brugsanvisning

* Sikkerhedskabel 1,5 m kun ved HT 550 Safety Cut

Betydning af symbolerne på klipperen



Brug beskyttelsesbriller.



NB! Særlig forsigtighed ved håndtering.



Læs og følg betjeningsvejledningen.



Træk straks stikket ud af stikkontakten, hvis ledningen beskadiges eller skæres over.



Udsæt ikke hækkeklipperen for regn.

Tekniske data

Tekniske data	HT 440 Basic Cut	HT 550 Safety Cut
Effektforbrug	440 W	550 W
Sværdlængde	440 mm	520 mm
Skæreykkelse	16 mm	18 mm
Vægt	3,2 kg	3,6 kg
Vibrationsværdier på håndtag	2,2 m/s ² (K = 1,5 m/s ²)	2,9 m/s ² (K = 1,5 m/s ²)
Netspænding	230V~240V / 50Hz	230V~240V / 50Hz
Isolationsklasse	□ / II	□ / II
Slagantal ubelastet	1600 m ⁻¹	1600 m ⁻¹
Lydtryksniveau L _{PA}	86 dB (A) K = 1,5 dB (A))	86 dB(A) (K = 1,5 dB (A))

Sikkerhedsanvisninger

⚠ NB!

Anvend kun maskinen i teknisk fejlfri stand!
Kontrollér altid maskine, kabel og stik for skader før brug, og lad beskadigede dele reparere eller udskifte i et fagværksted.

⚠ Pas på - risiko for personskade!

Sikkerheds- og beskyttelsesanordninger må ikke sættes ud af kraft!

⚠ Pas på - fare på grund af strøm!

Træk straks stikket ud af stikkontakten, hvis ledningen beskadiges eller skæres over!

Elektrisk sikkerhed



- Netspændingen i huset skal stemme overens med den angivne netspænding under tekniske data
- Brug ikke en anden forsyningsspænding
- Brug kun forlængerledninger, der er beregnet til anvendelse ude i det fri
- Brug altid den specielle kabeltrækaflastning til forlængerledningen
- Hold kablet ude af skæreamrådet, og før det altid væk fra maskinen
- Beskyt hækkeklipperen mod fugt

Sikkerhedsanvisninger for betjening

- Børn eller andre personer, der ikke kender denne brugsanvisning, må ikke benytte hækkeklipperen
- Brug ikke hækkeklipperen under påvirkning af alkohol, euforiserende stoffer eller lægemidler
- Brug ikke hækkeklipperen med beskadiget eller nedslidt skæreværktøj
- Brug fornuftig arbejdsbeklædning:
 - Lange bukser med skæreindlæg
 - Faste sko, handsker, beskyttelsesbriller
- Sørg for at stå sikkert under arbejdet
- Brug altid hækkeklipperen med begge hænder
- Hold krop og beklædning på afstand af skæreværktøjet
- Hold uvedkommende væk fra fareområdet
- Fjern ikke afskåret materiale, mens motoren er i gang
- Når du forlader/transporterer hækkeklipperen:
 - Sluk maskinen
 - Træk netstikket ud
 - Sæt sværdhylsteret på
- Tag aldrig fat i sværdet
- Bær altid maskinen i grebet
- Lad ikke maskinen stå uden opsyn

Montering

 Kamera-symbolet henviser til illustrationer på side 3.



1. Monter håndbeskyttelsen på huset ( 1) med de vedlagte skruer.
2. Før forlængerledningen gennem trækaflastningen ( 2 /  3).

Betjening

 **Pas på - risiko for personskade!**
Tag først maskinen i brug efter fuldstændig montering.
Bemærk sikkerhedsanvisningerne vedrørende betjening!

1. Forbind nedledningen med det elektriske ledningsnet.
2. Tag fat i den forreste grebsbøjle med den ene hånd, og derefter i den bageste.
3. Tryk på de to afbrydere på grebsbøjlerne ( 4) - maskinen starter.
4. Hold begge afbrydere inde, mens du arbejder.
5. Så snart du slipper en afbryder, standses hækkeklipperen.

Arbejdsanvisninger

- Klip altid først begge sider af hækken og derefter toppen.
Derved undgår du afklippet materiale i områder, der endnu ikke er klippet.
- Det indbyggede vaterpas gør det lettere at klippe lige ( 5).
- Hække bør altid klippes i trapezform. Derved undgår du, at de nederste grene får for lidt lys ( 8).

Reparation

- Reparationsarbejde må kun udføres af kompetente fagfirmaer eller af vores AL-KO serviceafdelinger.



Vedligeholdelse og service

 **Pas på - fare på grund af strøm!**
Træk altid netstikket ud før vedligeholdelses- og plejearbejde!

 **Pas på - risiko for personskade!**
Brug altid arbejdshandsker, når du udfører vedligeholdelses- og plejearbejde på sværdet!

1. Rengør altid sværd og hus med en børste eller en klud efter arbejdet. Brug ikke vand og/eller aggressive rengøringsmidler - fare for korrosion!
2. Smør sværdet let med en egnet beskyttelsesolie.
3. Kontrollér at alle skruer sidder ordentligt fast.
4. Kontrollér regelmæssigt sværdet for skader. Kontakt den nærmeste AL-KO serviceafdeling, hvis sværdet er defekt eller meget slidt.

Opbevaring

 Sværdhylsteret kan anbringes på en væg og fungere som holder til hækkeklipperen.
Sørg for, at det sidder ordentligt fast! ( 7)

- Opbevar altid maskinen med netstikket trukket ud
- Opbevar altid maskinen med påsat sværdhylster
- Opbevar maskinen tørt og utilgængeligt for børn og uvedkommende personer
- Sørg for at sikre maskinen med en hængelås* ( 6)

* Medfølger ikke ved levering.

Bortskaffelse



Udtjente maskiner og brugte batterier må ikke bortskaffes som husholdningsaffald!

Emballagen, maskinen og tilbehøret er fremstillet af genbrugsmaterialer og skal bortskaffes på en forsvarlig måde.

Hjælp ved fejl

Fejl	Mulig årsag	Løsning
Maskinen fungerer ikke	Ingen strømforsyning	Tjek husets sikringer / forlængerledning
	Maskinens kabel defekt	Kontakt AL-KO serviceafdeling
Maskinen arbejder med afbrydelser	Forlængerledning beskadiget	Tjek forlængerledning
	Tænd/sluk-knap defekt	Kontakt AL-KO serviceafdeling
	Intern fejl	Kontakt AL-KO serviceafdeling
Motor kører, knive står stille	Intern fejl	Kontakt AL-KO serviceafdeling
Knive bliver varme	Manglende smøring	Smør knive med en smule olie
	Knive er sløve	Kontakt AL-KO serviceafdeling
	Hak i knive	Kontakt AL-KO serviceafdeling



Ved fejl, der ikke er angivet i denne tabel, og som du ikke selv kan afhjælpe, bedes du kontakte vores kundeservice.

Garanti

Eventuelle materiale- eller produktionsfejl ved maskinen afhjælpes inden for den lovbestemte forældelsesfrist for garantikrav ved reparation eller erstatningslevering efter vores valg.

Forældelsesfristen retter sig efter lovgivningen i det land, hvor maskinen er købt.

Vores garantitilsagn gælder kun ved:

- Korrekt behandling af maskinen
- lagttagelse af betjeningsvejledningen
- Anvendelse af originale reservedele

Garantien bortfalder ved:

- Reparationsforsøg på maskinen
- Tekniske ændringer på maskinen
- Ikke-bestemmelsesmæssig anvendelse (f.eks. erhvervs-mæssig eller kommunal anvendelse)

Garantien omfatter ikke:

- Laks-kader, der skyldes normal slitage
- Sliddele, der på reservedelskortet er mærket med ramme **XXX XXX (X)**
- Forbrændingsmotorer – disse er omfattet af særlige garantibestemmelser fastsat af den pågældende motorproducent

I garantitilfælde bedes du kontakte din forhandler eller den nærmeste autoriserede kundeserviceafdeling og medbringe denne garantierklæring og købskvitteringen.

Dette garantitilsagn har ingen indflydelse på købers ved lov fastsatte garantikrav over for sælger.

EF-overensstemmelseserklæring

Hermed erklærer vi, at dette produkt, i den af os markedsførte udførelse, opfylder kravene i de harmoniserede EU-direktiver, EU-sikkerhedsstandarderne og de produktspecifikke standarder.

Produkt

Elektrisk hækkeklipper

Producent

AL-KO Geräte GmbH

Befuldmægtiget repræsentant

Anton Eberle

Serienummer

G 2402405

Ichenhauser Str. 14

Ichenhauser Str. 14

D-89359 Kötz

D-89359 Kötz

Type

HT 440 Basic Cut

HT 550 Safety Cut

EU-direktiver

2006/42/EF

2006/95/EF

2004/108/EF

2000/14/EF

Harmoniserede standarder

EN 60745-2-15

Lydeffektniveau

målt / garanteret

HT 440

99 / 100 dB(A)

HT 550

97 / 98 dB(A)

Overensstemmelsesvurdering

2000/14/EF, bilag V

Kötz, 25.03.2011



Antonio De Filippo, Managing Director

Om denna handbok

- Läs igenom hela bruksanvisningen innan du använder häcksaxen. Detta är en förutsättning för säkert arbete och störningsfri drift.
- Följ säkerhetsinstruktionerna och varningarna i dokumentationen och på maskinen.
- Spara bruksanvisningen för framtida behov och överlämna den även till annan användare.

Teckenförklaring



Observera!

Följ dessa varningsinstruktioner exakt för att undvika person- och / eller materialskador.



Särskilda instruktioner för bättre förståelse och användning.



Kamerasymbolen hänvisar till bilderna.

Innehållsförteckning

Om denna handbok	92
Produktbeskrivning	92
Säkerhets- och skyddsutrustning	92
Tekniska data	94
Säkerhetsinstruktioner	94
Montering	95
Användning	95
Reparation	95
Underhåll och skötsel	95
Förvaring	95
Avfall	95
Åtgärder vid fel	96
Garanti	96
EG-försäkran om överensstämmelse	97

Produktbeskrivning

Ändamålsenlig användning

Denna häcksax ska endast användas till klippning av häckar, buskar och buskage för privat bruk.

Annan användning eller användning utöver vad som här beskrivs är inte ändamålsenlig. För skador som uppstår på grund av sådan användning övertar tillverkaren inget ansvar.

Möjlig felanvändning

- Säkerhetsanordningarna får ej demonteras eller överbyggas, t.ex. genom att strömbrytaren binds fast i handtaget
- Använd inte maskinen när det regnar eller om häckar eller buskar är blöta
- Maskinen får inte användas i kommersiellt syfte

Säkerhets- och skyddsutrustning



Varning - skaderisk!

Säkerhets- och skyddsanordningar får inte sättas ur funktion!

Barnsäkring

Hålet (5mm) vid bakre manöverspaken är förberett för ett hänglås* (☞ 6). Hänglåset förhindrar en oönskad utlösning av maskinen.

* *Ingår ej i förpackningen*

Handskydd



Observera!

Skaderisk om handskyddet inte är monterat!
Använd aldrig maskinen utan handskydd.

Tvåhandsmanövrering

Häcksaxen kan endast användas med bägge händer samtidigt.

Produktöversikt

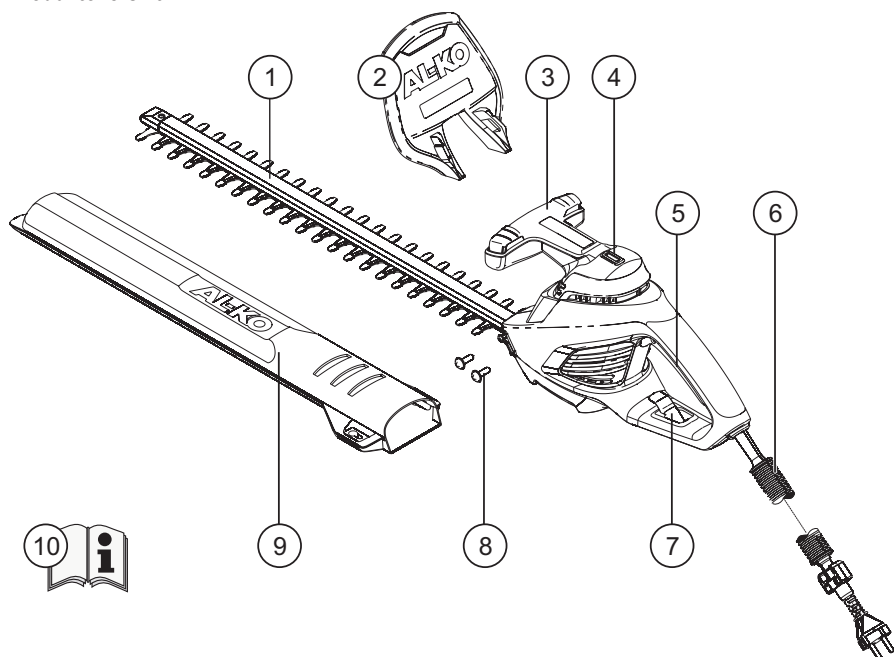

1	Skärknivar	6	Säkeretskabel*
2	Handskydd	7	Kabeldragavlastare
3	Främre handtag med strömbrytare	8	Skrudar handskyddsmontering
4	Vattenpass	9	Skyddskåpa skärknivar
5	Bakre handtag med strömbrytare	10	Bruksanvisning

* Säkeretskabel 1,5 m endast hos HT 550 Safety Cut

Förklaringar till symbolerna på maskinen



Använd skyddsglasögon.



Obs! Var särskilt försiktig vid användning.



Läs och följ bruksanvisningen.



Dra omedelbart ur kontakten ur uttaget om kabeln är skadad eller har gått av.



Utsätt inte maskinen för regn.

Tekniska data

Tekniska data	HT 440 Basic Cut	HT 550 Safety Cut
Effektförbrukning	440 W	550 W
Knivlängd	440 mm	520 mm
Skärkraft	16 mm	18 mm
Totalvikt	3,2 kg	3,6 kg
Vibrationsvärde vid handtag	2,2 m/s ² (K = 1,5 m/s ²)	2,9 m/s ² (K = 1,5 m/s ²)
Nätspänning	230V~240V / 50Hz	230V~240V / 50Hz
Isolationsklass	□ / II	□ / II
Slagtal på tomgång	1600 m ⁻¹	1600 m ⁻¹
Ljudnivå L _{PA}	86 dB (A) (K = 1,5 dB (A))	86 dB(A) (K = 1,5 dB (A))

Säkerhetsinstruktioner

⚠ Observera!

Använd endast maskin som är i tekniskt gott skick!
Kontrollera att maskin, kabel och kontakt inte har några skador varje gång innan användning, skadade delar ska repareras eller ersättas av verkstad.

⚠ Varning - skaderisk!

Säkerhets- och skyddsanordningar får inte sättas ur funktion!

⚠ Varning - strömförande!

Dra ur kontakten ur uttaget om kablén är skadad eller har gått av!

Elektrisk säkerhet

- Nätspänningen i uttaget ska överensstämma med uppgifterna om tekniska data
- Använd ingen annan strömförsörjning
- Använd endast förlängningskabel för utomhusbruk
- Använda alltid den speciella kabeldragavlastaren till förlängningskabeln
- Håll kabeln borta från skärområdet och för alltid bort den från maskinen
- Skydda maskinen från fukt

Säkerhetsanvisningar för användning

- Barn eller andra personer, som inte har läst den här bruksanvisningen, får inte använda maskinen
- Använd inte maskinen om du är påverkad av alkohol, droger eller mediciner
- Använd inte maskinen om knivarna är skadade eller utslitna
- Använd ändamålsenliga arbetskläder:
 - Långbyxor med skärskydd
 - Kraftiga skor, handskar, skyddsglasögon
- Tänk på att stå stadigt när du arbetar
- Använd endast maskinen med bägge händer
- Se till att hålla kropp och kläder på avstånd från knivarna
- Låt inte obehöriga vistas i körområdet
- Ta inte bort kapade växtdelar när motorn är igång
- När du går ifrån maskinen / Transport av maskinen:
 - Stäng av maskinen
 - Dra ur kontakten
 - Sätt på skyddskåpan
- Ta aldrig i skärknivarna
- Bär endast maskinen i handtaget
- Lämna inte maskinen utan uppsikt

Montering

Kamerasymbolen hänvisar till bilderna på sidan 3.

1. Sätt fast handskyddet på kåpan med de medföljande skruvarna (1).
2. För förlängningskabeln genom dragavlastningen (2 / 3).

Användning

Varning - skaderisk!

Maskinen får endast användas efter att den är färdigmonterad!

Observera säkerhetsanvisningarna för användning!

1. Anslut strömkabeln med elnätet.
2. Ta tag i det främre handtaget med en hand, därefter i det bakre med den andra.
3. Tryck ner bägge strömbrytarna på handtagen (4) - maskinen startar.
4. Håll ner bägge strömbrytarna medan du arbetar.
5. Så snart du släpper upp en strömbrytare, stängs häcksaxen av.

Arbetsanvisningar

- Klipp alltid sidorna på häcken först och därefter upptill. På så sätt kan inga kapade växtdelar falla ned på de ställen som ännu inte har bearbetats.
- Det inbyggda vattenpasset underlättar ett rakt snitt (5).
- En häck ska alltid klippas i trapetsform. Detta förhindrar att de undre grenarna blir kala (8).

Reparation

- Reparationsarbeten får endast göras av verksamheter med rätt kompetens eller av våra AL-KO servicestationer

Underhåll och skötsel

Varning - strömförande!

Innan underhållsarbeten och skötsel ska alltid kontakten dras ur!

Varning - skaderisk!

Sätt alltid på arbetshandskar vid underhållsarbeten och skötsel på skärknivarna!

1. Rengör skärknivar och kåpa efter varje användning med en borste eller trasa. Använd inte vatten och/eller frätande rengöringsmedel - korrosionsrisk!
2. Olja in knivbalken lätt med en lämplig skyddsolja.
3. Kontrollera att alla skruvar sitter fast.
4. Kontrollera att skärknivarna inte har några skador. Om knivarna är defekta eller väldigt nötta, kontakta närmaste AL-KO-servicestation.

Förvaring

Knivskyddet kan sättas på fast på väggen som hållare för häcksaxen.

Se till att den sitter fast ordentligt! (7)

- Förvara alltid maskinen med kontakten utdragen
- Förvara alltid maskinen med skyddskåpa
- Förvara maskinen torrt och oåtkomligt för barn och obehöriga personer
- Säkra maskinen med hänglås* (6)

* *Ingår ej i förpackningen*

Avfall



Uttjänade maskiner eller batterier får ej slängas i hushållssoporna!

Förpackning, maskin och tillbehör är tillverkade av återvinningsbara material och ska bortskaffas till återvinningsstation.

Åtgärder vid fel

Fel	Möjlig orsak	Lösning
Maskin fungerar inte	Ingen strömförsörjning	Säkring / kontrollera förlängningskabel
	Kabel defekt	Uppsök en AL-KO servicestation
Maskinen arbetar med avbrott	Förlängningskabel skadad	Kontrollera förlängningskabel
	On/off-knappen defekt	Uppsök en AL-KO servicestation
	Internt fel	Uppsök en AL-KO servicestation
Motorn går, knivarna står stilla	Internt fel	Uppsök en AL-KO servicestation
Knivarna blir varma	Det saknas smörjning	Olja in knivarna lätt
	Knivarna trubbiga	Uppsök en AL-KO servicestation
	Hack i kniv	Uppsök en AL-KO servicestation



Vid fel som inte finns uppfört i denna tabell eller som du inte kan avhjälpa själv, var god kontakta vår kundtjänst.

Garanti

Eventuella material- eller tillverkarfel på maskinen ansvarar vi för under garantin inom den lagstadgade preskriptivonstiden antingen genom reparation eller utbyte av del/delar.

Preskriptionstiden gäller efter respektive lands lag, där maskinen införskaffades.

Våra garantiåtaganden gäller endast vid:

- Ett korrekt handhavande av maskin
- Beaktande av bruksanvisning
- Användning av reservdelar i original

Garantin upphör att gälla vid:

- Reparationsförsök av maskin
- Tekniska ändringar på maskinen
- Ej ändamålsenlig användning (t.ex. användning för kommersiellt bruk eller användning inom kommunal verksamhet)

Garantin gäller inte för:

- Lacksador, som beror på normalt slitage
- Förslitningsdelar, som på reservdelskartan är märkta med ramar **XXX XXX (X)**
- Förbränningsmotorer – För dessa gäller separata garantibestämmelser från respektive motortillverkare

Vid garantifall var god uppsök din handlare med denna garantiförsäkran och kvittot eller närmaste auktoriserade kundtjänstställe.

Genom detta garantiåtagande berörs inte köparens lagstadgade garanti gentemot försäljaren.

EG-försäkran om överensstämmelse

Härmed försäkras vi att denna produkt, i det utförande den tillverkats i, motsvarar de harmoniserade kraven för EU-direktiv, EU-säkerhetsstandarder och de produktspecifika standarderna.

Produkt

Elhäcksax

Tillverkare

AL-KO Geräte GmbH

Företrädare

Anton Eberle

Serienummer

G 2402405

Ichenhauser Str. 14

D-89359 Kötz

Ichenhauser Str. 14

D-89359 Kötz

Typ

HT 440 Basic Cut

HT 550 Safety Cut

EU-direktiv

2006/42/EG

2006/95/EG

2004/108/EG

2000/14/EG

Harmoniserade normer

EN 60745-2-15

Ljudeffektnivå

uppmätt / garanterad

HT 440

99 / 100 dB(A)

HT 550

97 / 98 dB(A)

Överensstämmelsevärdering

2000/14/EG, bilaga V

Kötz, 2011-03-25



Antonio De Filippo, Managing Director

Om denne håndboken

- Les denne bruksanvisningen før du tar produktet i bruk. Det er en forutsetning for sikkert arbeid og problemfri drift.
- Følg sikkerhetsanvisningene og advarslene i denne dokumentasjonen og på produktet.
- Oppbevar bruksanvisningen for framtidig bruk, og gi den også videre til en eventuell ny eier.

Symbolforklaring

Advarsel!

Følg disse advarslene nøye. Dermed kan du unngå personskader og/eller materielle skader.

 Spesiell informasjon som gjør det lettere å forstå anvisningene og bruke maskinen.

 Kerasymbolet henviser til illustrasjoner.

Innhold

Om denne håndboken	98
Produktbeskrivelse	98
Sikkerhets- og beskyttelsesordninger.....	98
Tekniske data.....	100
Sikkerhetsanvisninger	100
Montering.....	101
Betjening.....	101
Reparasjon	101
Vedlikehold og pleie.....	101
Lagring.....	101
Deponering.....	101
Hjelp ved feil.....	102
Garanti.....	102
EU-samsvarserklæring	103

Produktbeskrivelse

Tiltent bruk

Denne hekksaksen er konstruert kun for privat klipping av hekker, busker og små trær.

Andre bruksområder gjelder som ikke forskriftsmessige. Produsenten tar ikke ansvar for resulterende skader.

Mulig feil bruk

- Sikkerhetsutstyret må ikke demonteres eller forbikobles, f.eks. ved å koble koblingstastene til gripehåndtakene
- Maskinen må ikke brukes i regnvær og/eller på våte hekker og busker
- Maskinen får ikke brukes i yrkesmessig sammenheng

Sikkerhets- og beskyttelsesordninger

Merk - fare for personskader!

Sikkerhets- og beskyttelsesutstyr må ikke settes ut av funksjon!

Barnesikring

Hullet (5mm) på den bakre betjeningsspaken er tiltent en hengelås* ( 6). Hengelåsen hindrer utilsiktet aktivering av maskinen.

* Ikke inkludert i leveransen

Håndbeskyttelse

Advarsel!

Fare for personskader dersom håndbeskyttelsen ikke er montert!
Maskinen må ikke brukes uten håndbeskyttelsen.

Tohåndsbetjening

Hekksaksen kan kun betjenes med begge hender samtidig.

Produktoversikt

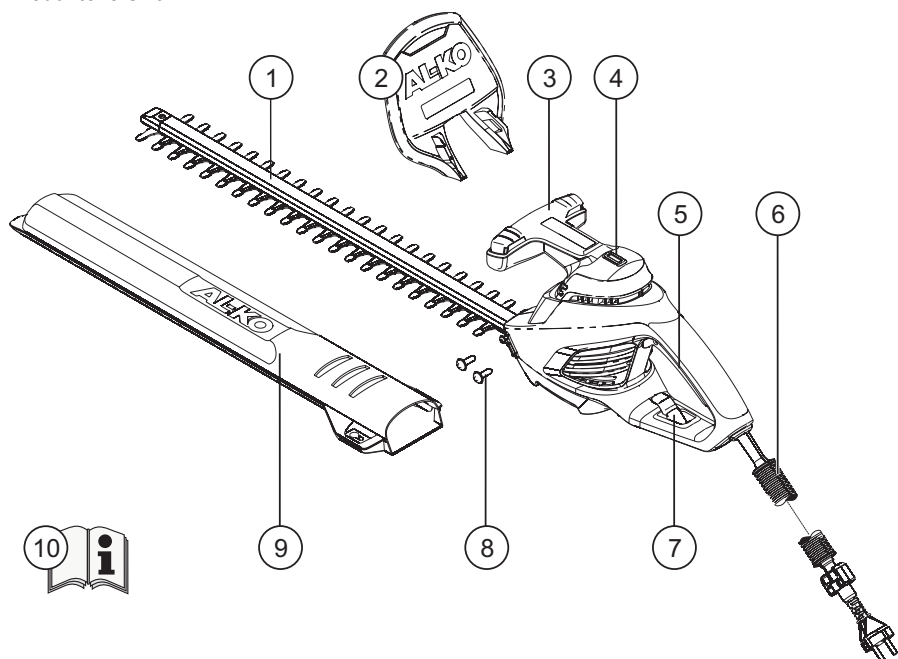

1	Kuttekniv	6	Sikkeretskabel*
2	Håndbeskyttelse	7	Kabel-strekkavlastning
3	Fremre gripehåndtak med koblingstast	8	Skruer til montering av håndbeskyttelse
4	Vater	9	Beskyttelsesdeksel kuttekniv
5	Bakre gripehåndtak med koblingstast	10	Bruksanvisning

* Sikkeretskabel 1,5 m kun på HT 550 Safety Cut

Betydning av symbolene på maskinen



Bruk vernebriller.



Obs! Må håndteres forsiktig.



Les først bruksanvisningen, arbeid etterpå.



Trekk støpslet umiddelbart ut av stikkkontakten hvis ledningen blir ødelagt eller kuttet av.



Ikke bruk maskinen i regnet.

Tekniske data

Tekniske data	HT 440 Basic Cut	HT 550 Safety Cut
Effektforbruk	440 W	550 W
Knivlengde	440 mm	520 mm
Kuttekraft	16 mm	18 mm
Totalvekt	3,2 kg	3,6 kg
Vibrasjonsverdier på håndtaket	2,2 m/s ² (K = 1,5 m/s ²)	2,9 m/s ² (K = 1,5 m/s ²)
Nettspenning	230V~240V / 50Hz	230V~240V / 50Hz
Isolasjonsklasse	□ / II	□ / II
Tomgangsturtall	1600 m ⁻¹	1600 m ⁻¹
Lydtrykknivå L _{PA}	86 dB (A) (K = 1,5 dB (A))	86 dB(A) (K = 1,5 dB (A))

Sikkerhetsanvisninger

⚠ Advarsel!

Produktet må bare brukes når det er i feilfri stand!
Maskin, kabel og støpsel må kontrolleres for skader før all bruk, ødelagte deler må repareres eller byttes ved et merkeverksted.

⚠ Merk - fare for personskader!

Sikkerhets- og beskyttelsesutstyr må ikke settes ut av funksjon!

⚠ Merk - fare grunnet strøm !

Trekk støpslet umiddelbart ut av stikkontakten hvis ledningen blir ødelagt eller kuttet av!

Elektrisk sikkerhet

- Nettspenningen må stemme overens med angivelserne om nettspenning under Tekniske data
- Ikke bruk annen tilførselsspenning
- Bruk kun forlengelseskabler som er konstruert for utendørs bruk
- Bruk alltid den spesielle kabel-strekkavlastningen til forlengelseskabelen
- Hold kableen unna kutteområdet, og før den alltid bort fra maskinen
- Beskytt maskinen mot fuktighet

Sikkerhetsinformasjon om betjening

- Barn eller andre personer som ikke er kjent med bruksanvisningen, må ikke bruke maskinen
- Maskinen må ikke benyttes under innflytelse av alkohol, narkotika eller medikamenter
- Maskinen må ikke brukes hvis skjæreenheten er skadet eller utslitt
- Bruk egnede arbeidsklær:
 - Lange bukser med kuttebeskyttelse
 - Faste sko, hansker, vernebriller
- Påse at du står stadig når du skal arbeide
- Maskinen må alltid betjenes med to hender
- Hold kroppen og klærne unna skjæreenheten
- Sørg for at det ikke finnes andre personer i nærheten
- Ikke fjern det kuttete materialet mens motoren er i gang
- Når maskinen skal forlates/transporteres:
 - Slå av maskinen
 - Trekk ut støpslet
 - Sett på beskyttelsesdekslet
- Grip aldri maskinen på kuttekniven
- Maskinen må kun bæres etter håndtaket
- Ikke la maskinen stå uten tilsyn

Montering

Kamerasymbolet henviser til illustrasjoner på side 3.

1. Fest håndbeskyttelsen med de vedlagte skruene på huset (1).
2. Før forlengelseskabelen gjennom strekkavlastningen (2 / 3).

Betjening

Merk - fare for personskader!
Maskinen må ikke brukes før den er fullstendig montert!
Sikkerhetsinformasjonen om betjening må overholdes!

1. Plugg nettkabelen inn i stikkkontakten.
2. Grip med den ene hånden rundt det framre, deretter rundt det bakre gripehåndtaket.
3. Trykk inn de to koblingstastene på gripehåndtaket (4) - maskinen starter.
4. Under arbeid må de to koblingstastene holdes inne.
5. Så snart én koblingstast slippe sopp, kobles hekksaksen ut.

Arbeidshenvisninger

- Først må begge sidene av hekken kuttes, og deretter oversiden. Dermed er det ikke fare for at kuttemateriale kan falle ned i et område som ennå ikke er bearbeidet.
- Det innebygde vateret gjør det enklere å kutte rett (5).
- Hekker må alltid kuttes i trapes. Dette hindrer at de nederste grenene lager spor (8).

Reparasjon

- Reparasjonsarbeid må kun utføres av kompetente fagfolk eller ved våre AL-KO serviceverksteder

Vedlikehold og pleie

Merk - fare grunnet strøm!
Trekk alltid ut nettstøpslet før alt vedlikeholds- og pleiarbeid!

Merk - fare for personskader!
Ved vedlikeholds- og pleiarbeid på kuttekniven, må det alltid brukes arbeidshansker!

1. Kuttekniven og huset må rengjøres med en børste eller en klut etter hver bruk. Ikke bruk vann og/eller aggressive rengjøringsmidler - korrosjonsfare!
2. Knivbjelken oljes lett inn med en egnet beskyttelsesolje.
3. Kontroller at alle skruer sitter godt fast.
4. Kontroller regelmessig kuttekniven for skader. Hvis kuttekniven er ødelagt eller for slitt, kontakter du nærmeste AL-KO serviceverksted.

Lagring

Knivbeskyttelsen kan monteres på veggen som feste for hekksaksen.
Kontroller at den sitter godt fast! (7)

- Maskinen må alltid lagres med støpslet trukket ut
- Maskinen må kun lagres med beskyttelsesdekslet på
- Maskinen lagres tørt og utilgjengelig for barn og andre personer uten tillatelse
- Sikre maskinen med hengelås* (6)

* Ikke inkludert i leveransen

Deponering



Maskiner, batterier eller oppladbare batterier som er oppbrukt, må ikke kastes i det vanlige husholdningsavfallet!

Emballasje, maskin og tilbehør er laget av resirkulerbart materiale, og må deponeres på egnet måte.

Hjelp ved feil

Feil	Mulig årsak	Løsning
Maskinen fungerer ikke	Ingen strømtilførsel	Kontroller hussikring/forlengelseskabel
	Apparatkabel defekt	Kontakt AL-KO serviceverksted
Maskinen arbeider med avbrudd	Forlengelseskabel skadet	Kontroller forlengelseskabel
	Av-/På-bryter defekt	Kontakt AL-KO serviceverksted
	Intern feil	Kontakt AL-KO serviceverksted
Motor går, kniven står stille	Intern feil	Kontakt AL-KO serviceverksted
Kniven blir varm	Manglende smøring	Olje kniven lett
	Sløv kniv	Kontakt AL-KO serviceverksted
	Hakk i kniven	Kontakt AL-KO serviceverksted



Ved feil som ikke er angitt i denne tabellen, eller som du ikke selv kan utbedre, må du kontakte kundeservice.

Garanti

Eventuelle material- eller produksjonsfeil på maskinen utbedrer vi i løpet av den lovpålagte foreldelsesfristen for mangler etter eget valg, enten ved reparasjon eller med et nytt produkt.

Foreldelsesfristen fastsettes iht. loven i det landet maskinen ble kjøpt.

Vår garanti gjelder kun ved:

- Korrekt håndtering av maskinen
- Overholdelse av bruksanvisningen
- Bruk av originale reservedeler

Garantien gjelder ikke ved:

- Reparasjonsforsøk på maskinen
- Tekniske endringer på maskinen
- Ikke tiltenkt bruk (f.eks. industriell eller kommunal bruk)

Utelukket fra garantien:

- Lakkskaden som kan føres tilbake til normal bruk
- Slitedeler som i reservedelskortet med ramme er merket **XXX XXX (X)**
- Forbrenningsmotorer – for disse gjelder separate garantibestemmelser fra den respektive motorprodusenten

Ved garantitilfeller kontakter du forhandleren eller nærmeste autoriserte kundeservice. Ta med dette garantikortet og kvitteringen.

Med denne garantien forblir kjøperens juridiske mangelfordringer overfor selger uberørt.

EU-samsvarserklæring

Vi erklærer med dette at dette produktet, som vi har brakt inn på markedet i denne utførelse, overholder kravene i de harmoniserte EU-forskriftene, EU-sikkerhetsstandardene og de produktspesifikke standardene.

Produkt

Elektrisk hekksaks

Produsent

AL-KO Geräte GmbH

Fullmektig

Anton Eberle

Serienummer

G 2402405

Ichenhauser Str. 14

D-89359 Kötz

Ichenhauser Str. 14

D-89359 Kötz

Type

HT 440 Basic Cut

HT 550 Safety Cut

EU-forskrifter

2006/42/EF

2006/95/EG

2004/108/EG

2000/14/EG

Harmoniserte normer

EN 60745-2-15

Lydtrykknivå

målt / garantert

HT 440

99 / 100 dB(A)

HT 550

97 / 98 dB(A)

Samsvarserklæring

2000/14/EF, tillegg V

Kötz, 25.03.2011



Antonio De Filippo, Managing Director

Käsikirjaa koskevia tietoja

- Lue tämä käyttöohje läpi ennen tuotteen käyttöönottoa. Se on turvallisen työskentelyn ja häiriöttömän käsittelyn edellytys.
- Noudata tässä dokumentissa ja laitteessa olevia turvaohjeita ja varoituksia.
- Säilytä käyttöohje käyttöä varten ja luovuta se myös tuotteen myöhemmille käyttäjille.

Merkkien selitykset

Huomio!

Näiden varoitusten huolellinen noudattaminen voi estää ihmisten loukkaantumiset ja/tai esinevahingot.

 Erityisohjeita, jotka auttavat ymmärtämään ja käsittelemään laitetta paremmin.

 Kameran symboli viittaa kuviin.

Sisällysluettelo

Käsikirjaa koskevia tietoja	104
Tuotekuvaus	104
Turva- ja suojalaitteet	104
Tekniset tiedot	106
Turvaohjeet	106
Asennus	107
Käyttö	107
Korjaus	107
Huolto ja hoito	107
Varastointi	107
Hävittäminen	107
Ohjeita häiriöiden sattuessa	108
Takuu	108
EY-vaatimustenmukaisuusvakuutus	109

Tuotekuvaus

Määräysten mukainen käyttö

Pensasleikkuri on tarkoitettu ainoastaan yksityiskäyttöön pensasaitojen, pensaiden ja pensaikkojen leikkaamiseen.

Muun tai laajemman käytön katsotaan olevan määräysten vastaista käyttöä. Valmistaja ei vastaa määräysten vastaisesta käytöstä aiheutuvista vahingoista.

Mahdollinen virheellinen käyttö

- Turvalaitteita ei saa irrottaa tai ohittaa esim. sitomalla tartuntakahvojen kytkentäpainikkeet alas
- Laitetta ei saa käyttää sateella ja/tai leikattaessa kosteita pensanaitoja ja pensaita
- Laitetta ei saa käyttää kaupalliseen tarkoitukseen

Turva- ja suojalaitteet

Huomio - loukkaantumisvaara!

Turva- ja suojalaitteita ei saa poistaa käytöstä!

Lapsilukitus

Taaemmassa käyttökahvassa oleva poraus (5mm) on tarkoitettu riippulukkoa* varten ( 6). Riippulukko estää laitteen tahattoman käynnistymisen.

* Ei sisälly toimitukseen.

Käsisuoja

Huomio!

Loukkaantumisvaara ilman asennettua käsisuojaa!
Laitetta ei saa koskaan ottaa käyttöön ilman käsisuojaa.

Käyttö molemmin käsin

Pensasleikkuria saa käyttää vain molemmin käsin.

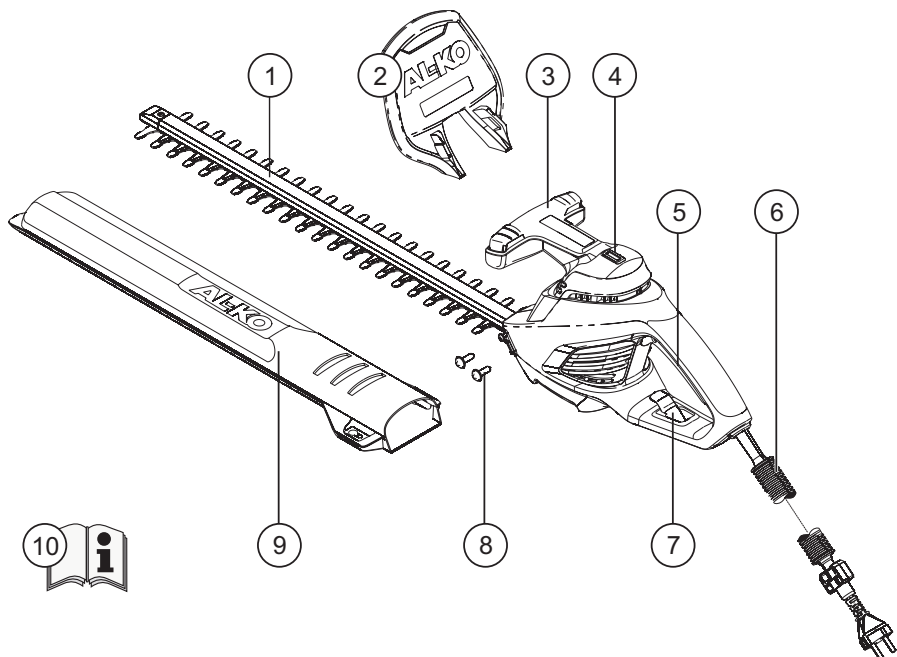
Tuotteen rakenne

1	Leikkuuterä	6	Turvakaapeli*
2	Käsisuoja	7	Kaapelin vedonpoistin
3	Etummainen tartuntakahva ja kytkentäpainike	8	Ruuvit käsisuojan asennukseen
4	Vesivaaka	9	Leikkuuterän suojus
5	Taaempi tartuntakahva ja kytkentäpainike	10	Käyttöohje

* Turvakaapeli (1,5 m) vain mallissa HT 550 Safety Cut

Laitteessa olevien symbolien merkitys

Käytä suojalaseja.



Huomio! Käsittelyssä on noudatettava ehdotonta varovaisuutta.



Lue käyttöohje ennen laitteen käyttöönottoa.



Mikäli kaapeli on päässyt vaurioitumaan tai katkeamaan, pistoke on irrotettava välittömästi sähköverkosta.



Laitetta ei saa altistaa sateelle.

Tekniset tiedot

Tekniset tiedot	HT 440 Basic Cut	HT 550 Safety Cut
Tehonotto	440 W	550 W
Terän pituus	440 mm	520 mm
Leikkuvahvuus	16 mm	18 mm
Kokonaispaino	3,2 kg	3,6 kg
Kahvan tärinäarvot	2,2 m/s ² (K = 1,5 m/s ²)	2,9 m/s ² (K = 1,5 m/s ²)
Verkköjännite	230V~240V / 50Hz	230V~240V / 50Hz
Eristysluokka	□ / II	□ / II
Tyhjäkäynti-iskuluku	1600 m ⁻¹	1600 m ⁻¹
Äänipainetaso L _{PA}	86 dB (A) (K = 1,5 dB (A))	86 dB(A) (K = 1,5 dB (A))

Turvaohjeet

⚠️ Huomio!

Laitetta saa käyttää vain sen ollessa teknisesti moitteettomassa kunnossa! Laitte, kaapeli ja pistoke on tarkastettava ennen jokaista käyttöä vaurioiden varalta. Vioittuneet osat on annettava valtuutetun huoltoliikkeen korjattavaksi tai vaihdettavaksi.

⚠️ Huomio - loukkaantumisvaara!

Turva- ja suojalaitteita ei saa poistaa käytöstä!

⚠️ Huomio - virran aiheuttama vaara!

Mikäli kaapeli on päässyt vaurioitumaan tai katkeamaan, pistoke on irrotettava välittömästi sähköverkosta!

Sähköturvallisuus



- Käyttöpaikan verkkojännitteen on vastattava teknisissä tiedoissa ilmoitettua verkkojännitettä
- Mitään muuta verkkojännitettä ei saa käyttää
- Käytä vain pidennysjohtoja, jotka on tarkoitettu käytettäväksi ulkotiloissa
- Pidennyskaapelin kanssa on aina käytettävä erityistä vedonpoistinta
- Kaapeli on pidettävä pois leikkausalueelta ja sen on aina osoitettava koneesta pois päin
- Suojaa laite kosteudelta

Käyttöä koskevia turvaohjeita

- Lapset tai muut henkilöt, jotka eivät ole tutustuneet käyttöohjeeseen, eivät saa käyttää laitetta
- Laitetta ei saa käyttää alkoholin, huumaavien aineiden tai lääkkeiden vaikutuksen alaisena
- Laitetta ei saa käyttää, mikäli leikkuuterä on vaurioitunut tai kulunut
- Käytä tarkoituksenmukaisia työvaatteita:
 - Pitkiä housuja, joissa on leikkusuoja
 - Tukevia kenkiä, käsiineitä ja suojalaseja
- Huolehdi tukevasta asennosta työskentelyn aikana
- Laitetta on aina käytettävä molemmiin käsiin
- Pidä keho ja vaatteet riittävällä etäisyydellä leikkuuterästä
- Vaara-alueella ei saa oleskella muita ihmisiä
- Älä irrota leikattavia kappaleita terästä moottorin ollessa päällä
- Kun laitteen käyttö lopetetaan / laitetta kuljetetaan:
 - Kytke laite pois päältä
 - Irrota pistoke
 - Aseta suojus paikoilleen
- Älä koskaan koske laitteen leikkuuterään
- Kanna laitetta vain kahvasta
- Laitetta ei saa jättää ilman valvontaa

Asennus

 Kamerasyntoli viittaa sivulla 3 oleviin kuviin.



1. Kiinnitä käsisuoja koteloon mukana toimitetuilla ruuveilla ( 1).
2. Työnnä pidennysjohto vedonpoistimen läpi ( 2 /  3).

Käyttö

 **Huomio - loukkaantumisvaara!**
 Laitetta saa käyttää vasta sen täydellisen asennuksen jälkeen!
 Noudata käyttöä koskevia turvaohjeita!

1. Kytke verkkojohto virtaverkkoon.
2. Ota toisella kädellä kiinni etummaisesta ja toisella kädellä taaemmasta kahvasta.
3. Paina kahvojen molempia kytkentäpainikkeita ( 4) - laite käynnistyy.
4. Pidä molempia kytkentäpainikkeita painettuna työskentelyn aikana.
5. Pensasleikkuri kytkeytyy pois päältä heti kun toinen kytkentäpainike vapautetaan.

Työskentelyohjeita

- Leikkaa aina ensin pensasaidan molemmat puolet ja vasta sen jälkeen yläpuoli. Näin pensasaidan leikattavia osia ei pääse putoamaan leikattavalle alueelle.
- Sisäänrakennettu vesivaaka helpottaa suoraan leikkaamista ( 5).
- Pensasaita tulee aina leikata trapetsin muotoisesti. Siten estetään alempien oksien harventuminen ( 8).

Korjaus

- Korjaustoimenpiteitä saavat suorittaa vain valtuutetut huoltoliikkeet tai AL-KO-huoltoliikkeet



Huolto ja hoito

 **Huomio - virran aiheuttama vaara!**
 Verkkopistoke on aina irrotettava ennen huolto- tai hoitotöiden aloittamista!

 **Huomio - loukkaantumisvaara!**
 Leikkuuterään kohdistuvissa huolto- ja hoitotöissä on aina käytettävä työkaluseineitä!

1. Leikkuuterä ja kotelo on puhdistettava jokaisen käytön jälkeen harjalla tai liinalla. Älä käytä vettä ja/tai aggressiivisia puhdistusaineita - korroosiovaara!
2. Voitele teräpalkki kevyesti soveltuvalla suojaöljyllä.
3. Tarkasta kaikkien ruuvien tukeva kiinnitys.
4. Tarkasta leikkuuterä säännöllisesti vaurioiden varalta. Mikäli leikkuuterä on päässyt vaurioitumaan tai siinä on huomattavia kulumia, ota yhteyttä seuraavaan AL-KO-huoltoliikkeeseen.

Varastointi

 Teräsuojan voi kiinnittää seinään pensasleikkurin ripustamista varten.
 Varmista tukeva kiinnitys! ( 7)

- Verkkopistokkeen on aina oltava irrotettuna laitteen varastoinnin aikana
- Suojuksen on aina oltava paikoillaan laitteen varastoinnin aikana
- Varastoi laite kuivassa paikassa ja lasten ja asiattomien henkilöiden ulottumattomissa
- Lukitse laite riippulukolla* ( 6)

* Ei sisälly toimitukseen.

Hävittäminen



Käytöstä poistettuja laitteita, paristoja tai akkuja ei saa hävittää kotitalousjätteiden mukana!

Pakkaus, laite ja lisävarusteet on valmistettu kierrätyskelpoisista materiaaleista ja ne on hävitettävä määräysten mukaisesti.

Ohjeita häiriöiden sattuessa

Häiriö	Mahdollinen syy	Ratkaisu
Laite ei toimi	Ei virransyöttöä	Tarkista käyttöpaikan varoke / pidennysjohto
	Laitteen kaapeli on viallinen	Ota yhteyttä AL-KO-huoltoliikkeeseen
Laite toimii katkonaisesti	Pidennysjohto on viallinen	Tarkasta pidennysjohto
	On/Off-kytkin viallinen	Ota yhteyttä AL-KO-huoltoliikkeeseen
	Sisäinen virhe	Ota yhteyttä AL-KO-huoltoliikkeeseen
Moottori on käynnissä, terät eivät liiku	Sisäinen virhe	Ota yhteyttä AL-KO-huoltoliikkeeseen
Terät kuumenevat	Puutteellinen voitelu	Voitele terät kevyesti
	Terä on tylsä	Ota yhteyttä AL-KO-huoltoliikkeeseen
	Terässä on lovia	Ota yhteyttä AL-KO-huoltoliikkeeseen



Häiriöt, joita ei ole lueteltu oheisessa taulukossa ja joita ei pysty korjaamaan itse, on annettava valmistajan valtuuttaman huoltoliikkeen korjattavaksi.

Takuu

Laitteessa mahdollisesti esiintyvät materiaali- tai valmistusvirheet korjataan lakisääteisen takuun voimassaoloaikana valmistajan parhaaksi katsomalla tavalla joko korjaamalla tai toimittamalla asiakkaalle varaosa.

Takuun voimassaoloaika määräytyy laitteen ostomaan lakien mukaisesti.

Valmistajan myöntämä takuu pätee vain seuraavien edellytysten täyttyessä:

Takuu raukeaa seuraavissa tapauksissa:

- Laitetta käytetään asianmukaisesti
- Käyttöohjetta noudatetaan
- Laitteessa käytetään alkuperäisiä varaosia
- Laitetta on yritetty korjata
- Laitteeseen on tehty teknisiä muutoksia
- Laitetta on käytetty määräysten tai ohjeiden vastaisella tavalla (esim. kaupalliseen tai kunnallistekniseen tarkoitukseen)

Takuu ei koske:

- Maalivaurioita, jotka johtuvat normaalista kulumisesta
- Kuluvia osia, jotka on merkitty varaosakaavioon kehyksellä **XXX XXX (X)**
- Polttomootoreita – Niitä koskevat kulloinkin kyseessä olevan moottorinvalmistajan erilliset takuumääräykset

Ota takuutapauksessa yhteyttä jälleenmyyjään tai lähimpään valtuutettuun huoltoliikkeeseen ja esitä tämä takuutodistus ja myyntikuitti.

Valmistajan myöntämä takuu ei rajoita ostajan lakisääteisiä takuuvaatimuksia.

EY-vaatimustenmukaisuusvakuutus

Vakuutamme täten, että kysessä oleva tuote vastaa siinä tilassa, kuin valmistaja on sen markkinoille saattanut, harmonisoituja EU-direktiivejä, EU-turvastandardeja sekä tuotekohtaisia standardeja.

Tuote

Sähköinen pensasleikkuri

Valmistaja

AL-KO Geräte GmbH

Valtuutettu henkilö

Anton Eberle

Sarjanumero

G 2402405

Ichenhauser Str. 14

D-89359 Kötz

Ichenhauser Str. 14

D-89359 Kötz

Tyyppi

HT 440 Basic Cut

HT 550 Safety Cut

EU-direktiivit

2006/42/EY

2006/95/EY

2004/108/EY

2000/14/EY

Harmonisoidut standardit

EN 60745-2-15

Äänitehotaso

mitattu / taattu

HT 440

99 / 100 dB(A)

HT 550

97 / 98 dB(A)

Vaatimustenmukaisuuden arviointi

2000/14/EY, liite V

Kötz, 25.03.2011





Antonio De Filippo, Managing Director

Käsiraamat

- Lugege see kasutusjuhend enne kasutamist läbi. See on turvalise töötamise ja häireteta käsitsemise eelduseks.
- Järgige ohutus- ja hoiatusjuhiseid, mis on ära toodud selles dokumendis ja seadmel.
- Hoidke kasutusjuhend alles, et saaksite seda tulevikus kasutada, ja andke see edasi ka teistele kasutajatele.

Tähiste selgitus

-  **Tähelepanu!**
Kui järgite neid hoiatusjuhiseid korrektselt, väldite inimeste vigastamist ja/või objektide kahjustamist.
-  Spetsiaalne juh

Spetsiaalne juh

 Kaamera tähis osundab piltidele.

Sisukord

Käsiraamat	110
Toote kirjeldus.....	110
Ohutus- ja kaitsevahendid	110
Tehnilised andmed.....	112
Ohutusjuhised.....	112
Monteerimine.....	113
Kasutamine.....	113
Remont.....	113
Hooldus	113
Hoiustamine.....	113
Jäätmete kõrvaldamine	113
Abi rikete korral.....	114
Garantii.....	114
EÜ vastavusdeklaratsioon	115

Toote kirjeldus

Sihipärane kasutus

Need hekikäär

Muul põhjusel kasutamine pole sihtotstarbeline. Sellest tulenevate kahjude eest tootja ei vastuta.

Väärkasutus

- Ohutusvahendeid ei tohi demonteerida või suva järgi parandada, nt kinnitades lülitiklahvi käepideme külge
- Seadme kasutamine vihmase ilmaga ja/või märja heki või põõsa korral on keelatud
- Seadme kasutamine tööstuslikul otstarbel on keelatud

Ohutus- ja kaitsevahendid

-  **Tähelepanu - vigastusoht!**
Ohutus- ja kaitsevahendeid ei tohi välja lülitada!

Lapselukk

Tagumisel lülitushooval asuv ava (5mm) on mõeldud rippluku* jaoks (🔒 6). Ripplukk takistab seadme tahtmatut sisselülitamist.

* Ei sisaldu tarnekomplektist

Käte kate

-  **Tähelepanu!**
Kui käte kate on monteerimata, esineb vigastusoht! Seadme kasutamine ilma käte katteta on keelatud.

Kahekäeline aktiveerimine

Hekikääre saab sisse lülitada vaid siis, kui kasutate üheaegselt mõlemat kätt.

Seadme ülevaade

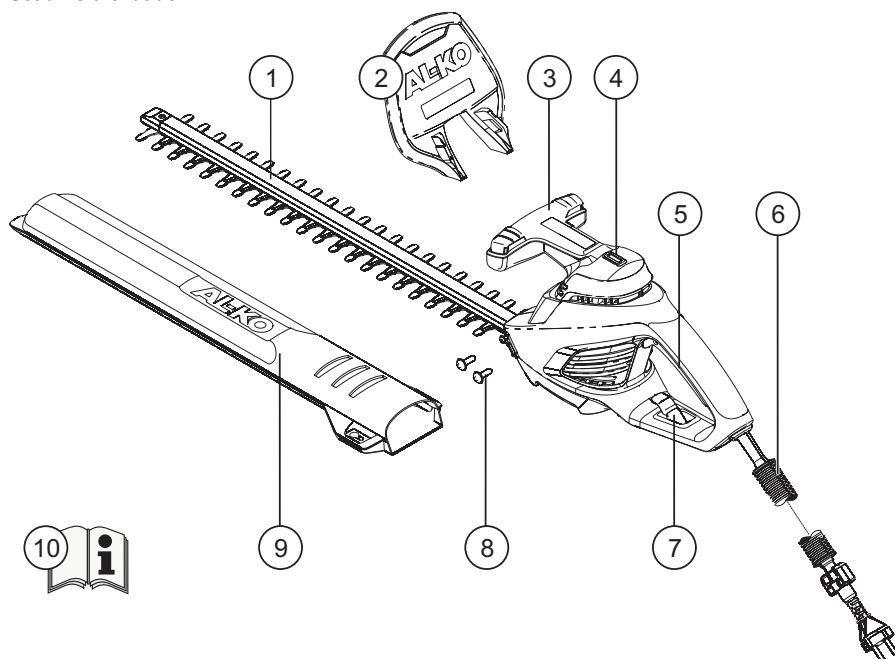

1	Lõiketera	6	Juhtmekaitse*
2	Käte kate	7	Juhtme tõmbetõkis
3	Eesmine käepide lülitriklaheviga	8	Kruvid käte kate monteerimiseks
4	Vesilood	9	Lõiketera kate
5	Tagumine käepide lülitriklaheviga	10	Kasutusjuhend

* Juhtmekaitse 1,5 m ainult HT 550 Safety Cut'i puhul

Seadmel leiduvate tähiste tähendus



Kandke kaitseprille.



Tähelepanu! Ülim ettevaatlikkus käsitemisel.



Lugege kõigepealt kasutusjuhendit ja alles seejärel võite seadet käsitseda.



Kui elektriühendus on kahjustada saanud või läbi lõigatud, eemaldage pistik kohe vooluvõrgust.



Seadet ei tohi jätta vihma kätte.

Tehnilised andmed

Tehnilised andmed	HT 440 Basic Cut	HT 550 Safety Cut
Võimsus	440 W	550 W
Tera pikkus	440 mm	520 mm
Lõike tugevus	16 mm	18 mm
Kaal	3,2 kg	3,6 kg
Vibratsioon käepidemel	2,2 m/s ² (K = 1,5 m/s ²)	2,9 m/s ² (K = 1,5 m/s ²)
Voolupinge	230V~240V / 50Hz	230V~240V / 50Hz
Isolatsiooni klass	□ / II	□ / II
Käigusagedus tühikäigul	1600 m ⁻¹	1600 m ⁻¹
Helirõhk L _{PA}	86 dB (A) (K = 1,5 dB (A))	86 dB(A) (K = 1,5 dB (A))

Ohutusjuhised

⚠ Tähelepanu!

Seadme kasutamine on lubatud vaid tehnilistes rikete puudumisel! Kontrollige iga kord enne kasutamist seadet, juheta ja pistikut kahjustuste suhtes; kahjustunud osad peab teenindustöökoda ära parandama või välja vahetama.

⚠ Tähelepanu - vigastusoht!

Ohutus- ja kaitsevahendeid ei tohi välja lülitada!

⚠ Tähelepanu - elektrilöögi oht!

Kui elektrihüendus on kahjustada saanud või läbi lõigatud, eemaldage kohe pistik elektrivõrgust!

Elektriohutus



- Maja võrgupinge peab kattuma tehnilistes andmetes toodud võrgupingega
- Muu toitepinge korral on kasutamine keelatud
- Kasutada vaid pikendusjuhet, mis on ettenähtud õues kasutamiseks.
- Kasutage pikendusjuhtme jaoks alati spetsiaalset tõmbetõkist
- Hoidke kaablit lõikepiirkonnast eemal ja juhtige seda alati masinast kaugemale
- Kaitske seadet niiskuse eest

Ohutusjuhised käsitsemiseks

- Lapsed ja teised inimesed, kes pole kasutusjuhendit lugenud, ei tohi seda seadet kasutada
- Seadme kasutamine alkoholi, narkootikumide või medikamentide mõju all on keelatud
- Seadme kasutamine on keelatud, kui lõikeseade on kahjustunud või kulunud
- Kandke kohaseid tööriideid:
 - Pikad sisselõikamise eest kaitsva osaga püksid
 - Tugevad jalatsid, kindad, kaitseprillid
- Töötades jälgige, et seisate stabiilsel pinnal
- Käsitsege seadet alati kahe käega
- Hoidke keha ja riideid lõikeseadmest alati kaugemal
- Hoidke kõrvalseisjad ohupiirkonnast eemal
- Lõigatud osade eemaldamine on keelatud, kui mootor veel käib
- Seadme juurest lahkumine/transportimine:
 - Lülitage seade välja
 - Tõmmake pistik võrguallikast välja
 - Asetage peale lõiketetera kate
- Seadme lõiketetera puudutamine on keelatud
- Kandke seadet vaid käepidemest hoides
- Seadme järelvalveta jätmine on keelatud

Monteerimine

 Kaamera tähis osundab piltidele leheküljel 3.

1. Kinnitage käte kate kaasa antud kruvidega korpusse külge ( 1).
2. Juhtige pikendusjuhe läbi tõmbetõkise ( 2 /  3).

Kasutamine



Tähelepanu - vigastusoht!

Seadet tohib käsitseda vaid siis, kui see on täielikult kokku monteeritud!

Järgige käsitsemisel ohutusjuhiseid!

1. Ühendage võrgukaabel vooluvõrguga.
2. Võtke ühe käega eesmise ja seejärel teise käega tagumise käepideme ümber kinni.
3. Vajutage mõlemat lülitiklahvi käepidemel ( 4) - seade lülitub sisse.
4. Hoidke töötamise ajal mõlemaid lülitiklahve all.
5. Niipea kui üks lülitiklahv lastakse lahti, lülituvad hekkikärid välja.

Tõhujuhised

- Lõigake alati kõigepealt heki mõlemad küljed ja seejärel alles pealt. Nii ei kuku ükski lõigatud osa lõikamata piirkonda.
- Sisseehitatud vesilood lihtsustab sirget lõikamist ( 5).
- Hekid tuleb alati trapetsikujuliseks lõigata. See takistab alumiste okste hõrenemist ( 8).

Remont

- Parandustöödega võib tegeleda vaid volitatud ettevõtte või meie AL-KO teeninduskeskus

Hooldus

Tähelepanu - elektrilöögi oht!

Katkestage alati enne hooldustöid ühendusvooluvõrguga!

Tähelepanu - vigastusoht!

Kandke alati töökindaid, kui hooldate lõikeseadme!

1. Puhastage pärast iga kasutust lõikeseadet ja korpusst harja või rätikuga. Vee ja/või tugevate puhastusvahendite kasutamine on keelatud - korrosioonioht!
2. Määrige lõiketerasid juhik õige kaitseõliga.
3. Veenduge, et kruvid on tugevalt kinni.
4. Kontrollige lõiketera regulaarselt kahjustuste suhtes. Kui tera on kahjustunud või liiga kulunud, võtke ühendust AL-KO teeninduskeskusega.

Hoiustamine

 Asetage lõiketera kate peale, kui asetate hekkikärid seinale rippuma.

Veenduge, et kate on kindlalt paigas! ( 7)

- Hoiustage seade vaid siis, kui pistik on vooluvõrgust välja tõmmatud
- Hoiustage seade vaid siis, kui lõiketera on kattega kaetud
- Hoiustage seade kuivalt ja laste ning mittekompetentsete käeulatuses välja
- Kindlustage seade ripplukuga* ( 6)

* Ei sisaldu tarnekomplektist

Jäätmete kõrvaldamine



Kulunud seadme, patareide või akude äraviskamine majapidamisprügiga on keelatud!

Pakend, seade ja lisatarvikud on valmistatud taaskasutatavast materjalist ja need tuleb sellele vastavalt ära visata.

Abi rikete korral

Rike	Võimalik põhjus	Lahendus
Seade ei tööta	Voolupinge puudub	Kontrollige maja kaitsmeid / pikendusjuhet
	Seadme juhe on kahjustatud	Võtke ühendust AL-KO teeninduskeskusega
Seade töötab pidevate katkestustega	Pikendusjuhe on kahjustunud	Kontrollige pikendusjuhet
	Sisse-/väljalülitamise lüliti on kahjustunud	Võtke ühendust AL-KO teeninduskeskusega
	Sisemine rike	Võtke ühendust AL-KO teeninduskeskusega
Mootor töötab, tera ei liigu	Sisemine rike	Võtke ühendust AL-KO teeninduskeskusega
Tera muutub kuumaks	Määrimata	Määrige kergelt tera
	Tera on nürid	Võtke ühendust AL-KO teeninduskeskusega
	Teras on täke sees	Võtke ühendust AL-KO teeninduskeskusega



Rikete korral, mida pole tabelis ära toodud või mida te ei suuda ise kõrvaldada, pöörduge palun meie vasta-va klienditeeninduse poole.

Garantii

Mis tahes materjali- või tootmisvead seadmel kõrvaldame enne seadusega paika pandud garantii aegumistähtaega, kas parandades või asendades lisatarvikud.

Aegumistähtaeg sõltub selle riigi seadustest, kust on seade ostetud.

Garantii kehtib vaid järgnevatel juhtudel:

- Asjakohane seadme käsitsemine
- Kasutusjuhendi järgimine
- Originaalvaruosade kasutamine

Garantii kaotab kehtivuse järgnevatel juhtudel:

- Seadme paranduskatsed
- Seadme tehniline muutmine
- Mittesihotstarbeline kasutamine (nt tööstuslik või kommunaalne kasutus)

Garantii ei kehti järgnevatel juhtudel:

- Laki kahjustus, mis tekib seadme tavapärasel kasutamisel
- Kulunud osad, mis on varuosade kaardil märgitud raamiga **XXX XXX (X)**
- Põlemismootor – selle jaoks kehtivad eraldi garantiitingimused vastava mootori tootja poolt

Kui probleem vastab garantiitingimustele, pöörduge garantiilehe ja ostutšekiga vahendaja või lähima volitatud klienditeeninduse poole.

Selle garantii alusel ei saa müüja muuta õiguslikke nõudeid rikete kohta, mis on ostja esitanud.

EÜ vastavusdeklaratsioon

Sellega teatame, et see toode, mis on meie poolt selles versioonis turustatud, vastab EÜ-direktiividele, EÜ-ohutusstandarditele ja tootespetsiifilistele normidele.

Toode

Elektrilised hekikäärid

Seerianumber

G 2402405

Tüüp

HT 440 Basic Cut

HT 550 Safety Cut

Tootja

AL-KO Geräte GmbH

Ichenhauser Str. 14

D-89359 Kötz

EÜ-direktiivid

2006/42/EN

2006/95/EN

2004/108/EN

2000/14/EN

Esindaja

Anton Eberle

Ichenhauser Str. 14

D-89359 Kötz

Kooskõlla viidud normid

EN 60745-2-15

Müratase

mõõdetud / tagatud

HT 440

99 / 100 dB(A)

HT 550

97 / 98 dB(A)

Vastavushindamine

2000/14/EÜ, V lisa

Kötz, 25.03.2011



Antonio De Filippo, tegevdirektor

Par šo rokasgrāmatu

- Pirms ierīces ekspluatācijas sākšanas izlasiet šo lietošanas instrukciju. Tas ir priekšnoteikums tam, lai darbs ar šķērēm būtu drošs un to lietošanas laikā nerastos traucējumi.
- Ievērojiet šajā instrukcijā sniegtos un uz ierīces redzamos drošības un brīdinājuma norādījumus.
- Uzglabājiet lietošanas pamācību, lai nepieciešamības gadījumā to būtu iespējams pārlasīt, un nododiet to tālāk arī nākamajam ierīces lietotājam.

Simbolu paskaidrojums

Uzmanību!

Precīzi šo brīdinājuma norādījumu ievērošana var novērst miesas bojājumu gūšanu un / vai materiālo zaudējumu rašanos.

 Speciālie norādījumi labākai izpratnei un precīzākai izmantošanai.

 Fotoaparāta simbols norāda uz attēliem.

Satura rādītājs

Par šo rokasgrāmatu	116
Izstrādājuma apraksts	116
Drošības mehānismi un aizsargierīces.....	116
Tehniskie dati.....	118
Drošības norādījumi	118
Montāža.....	119
Lietošana	119
Labošana.....	119
Apkope un kopšana.....	119
Uzglabāšana.....	119
Utilizācija	119
Palīdzība darbības traucējumu gadījumā.....	120
Garantija.....	120
EK atbilstības deklarācija	121

Izstrādājuma apraksts

Paredzētais lietojums

Šīs dzīvzogu šķēres ir paredzētas vienīgi dzīvzogu, krūmu un krūmāju apgriešanai privātām vajadzībām.

Jebkāds cits to izmantošanas veids tiek uzskatīts par paredzētajam mērķim neatbilstošu. Par bojājumiem, kas radušies nepareizas izmantošanas rezultātā, ražotājs atbildību neuzņemas.

Iespējamie nepareizas lietošanas veidi

- Drošības mehānismus demontēt vai pārvienot ir aizliegts, piemēram, sasaistot ieslēgšanas pogas ar roktura aptverēm
- Neizmantojiet ierīci slapju dzīvzogu un krūmu apgriešanai lietus laikā
- Ierīci nav atļauts izmantot komerciāliem mērķiem

Drošības mehānismi un aizsargierīces

Uzmanību - savainojumu gūšanas risks!

Drošības mehānismus un aizsargierīces nedrīkst deaktivizēt!

Aizsargmehānisms, kas liedz ierīci izmantot bērniem

Izurbtais caurums (5mm) pie aizmugurējās darbināšanas sviras ir paredzēts piekaramajai slēdzenei* ( 6). Piekaramās slēdzenes uzstādīšana novērš nejauš ierīces ieslēgšanu.

* Nav iekļauta piegādes komplektā

Roku aizsargierīce

Uzmanību!

Savainojumu gūšanas risks, neesot uzstādītai roku aizsargierīcei!
Nekad nesākt ierīces ekspluatāciju, ja nav uzstādīta roku aizsargierīce.

Darbināšana ar abām rokām

Dzīvzogu šķēres ir iespējams darbināt tikai vienlaicīgi ar abām rokām.

Izstrādājuma pārskats

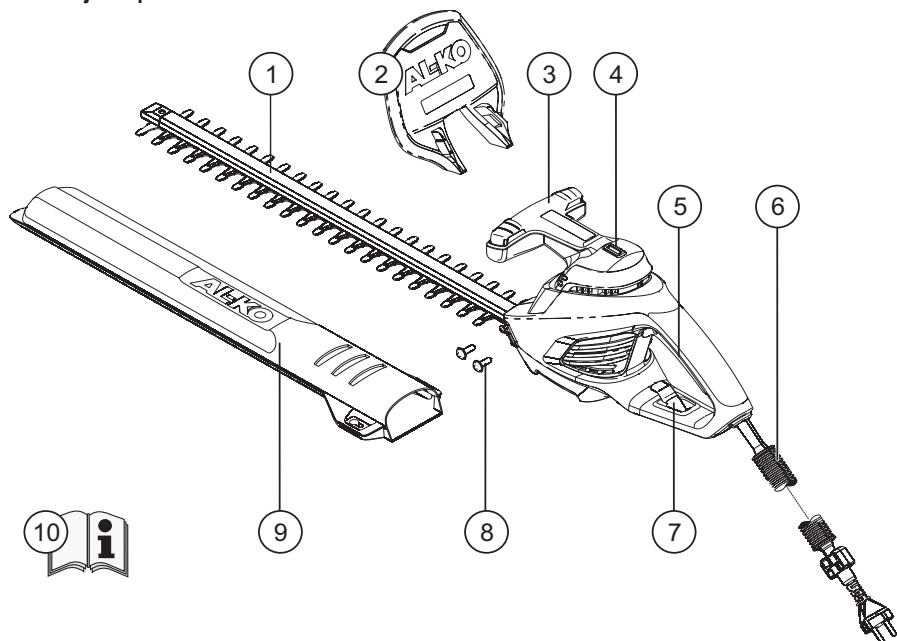

1	Griezējasmēņi	6	Drošības kabelis*
2	Roku aizsargierīce	7	Kabeļa nostiepes fiksators
3	Priekšējā roktura aptvere ar ieslēgšanas taustiņu	8	Skrūves roku aizsargierīces montāžai
4	Līmeņrādītis	9	Griezējasmēņu aizsargpārsegs
5	Aizmugurējā roktura aptvere ar ieslēgšanas taustiņu	10	Lietošanas instrukcija

* Drošības kabelis 1,5 m tikai HT 550 Safety Cut

Uz ierīces izvietoto simbolu nozīme



Nēsāt aizsargbrilles.



Uzmanību! Lietojot ievērot īpašu piesardzību.



Izlasīt lietošanas instrukciju un rīkoties saskaņā ar tās norādījumiem.



Vada bojājuma vai pārrāvuma gadījumā ierīci nekavējoties atvienot no elektrotīkla.



Nepakļaut ierīci lietus iedarbībai.

Tehniskie dati

Tehniskie dati	HT 440 Basic Cut	HT 550 Safety Cut
Jaudas patēriņš	440 W	550 W
Asmeņu garums	440 mm	520 mm
Griešanas spēks	16 mm	18 mm
Kopējais svars	3,2 kg	3,6 kg
Vibrāciju koeficients pie roktura	2,2 m/s ² (K = 1,5 m/s ²)	2,9 m/s ² (K = 1,5 m/s ²)
Tīkla spriegums	230V~240V / 50Hz	230V~240V / 50Hz
Izolācijas kategorija	□ / II	□ / II
Gājienu biežums brīvgaitā	1600 m ⁻¹	1600 m ⁻¹
Skaņas spiediena līmenis L _{PA}	86 dB (A) (K = 1,5 dB (A))	86 dB(A) (K = 1,5 dB (A))

Drošības norādījumi

Uzmanību!

Ierīci lietot tikai tad, ja tā ir pilnīgā tehniskā kārtībā! Pirms katras lietošanas reizes pārbaudīt, vai ierīcē, kabelī un kontaktspraudnī nav bojājumu, bojātās detaļas ir jānodod labošanai vai jānomaina specializētā remontdarbnīcā.

Uzmanību - savainojumu gūšanas risks!

Drošības mehānismus un aizsargierīces nedrīkst deaktivizēt!

Uzmanību - strāvas radīts apdraudējums!

Vada bojājuma vai pārrāvuma gadījumā ierīci nekavējoties atvienot no elektrotīkla!

Elektriskā drošība



- Attiecīgās māsaimniecības tīkla spriegumam ir jāatbilst tehniskajos datos norādītajam tīkla spriegumam
- Neizmantojot citu barošanas spriegumu
- Izmantojot tikai tādus pagarinātājus, kas ir paredzēti lietošanai ārpus telpām
- Pagarinātājam vienmēr izmantot speciālo kabeļu nostiepes fiksatoru
- Nepieļaut kabeļa atrašanos griešanas zonā un to vienmēr virzīt prom no ierīces
- Aizsargāt ierīci no mitruma

Drošības norādījumi attiecībā uz ierīces lietošanu

- Bērni un citi cilvēki, kas nav iepazīlušies ar šīs lietošanas instrukcijas saturu, ierīci darbināt nedrīkst
- Nelietot ierīci, ja tās lietotājs atrodas alkohola, narkotiku vai medikamentu izraisītā reibuma stāvoklī
- Neizmantojot ierīci, ja griešanas mehānisms ir bojāts vai nolietojies
- Valkāt piemērotu aizsargapģērbu:
 - Garās bikses, kas aizsargā no sagriešanās
 - Stabili, noslēgti apavi, cimdi, aizsargbrilles
- Strādājot ar ierīci, raudzīties, lai tās lietotājs stāvētu uz stabilas pamatnes
- Ierīci vienmēr darbināt ar abām rokām vienlaicīgi
- Nevirzīties ar ķermeni un apģērbu tuvu klāt pie griezējmehānisma
- Nepieļaut trešo personu uzturēšanos riska zonā
- Atgriezumus savākt, motoram esot izslēgtam
- Dodoties prom no ierīces / transportējot ierīci:
 - ierīci izslēgt
 - kontaktspraudni atvienot no elektrotīkla
 - uzspraut aizsargpārsegu
- Nekad neskarties ar rokām pie griezējasmens
- Ierīci drīkst nest tikai aiz roktura
- Neatstāt ierīci bez uzraudzības

Montāža

 Fotoaparāta simbols norāda uz 3. lpp. sniegtajiem attēliem.



1. Ar klāt pievienotajām skrūvēm piestipriniet roku aizsargierīci pie korpusa ( 1).
2. Izvelciet pagarinātāju cauri nostiepes fiksatoram ( 2 /  3).

Lietošana

 **Uzmanību - savainojumu gūšanas risks!**
Ierīci drīkst darbināt tikai tad, kad ir pilnībā pabeigta tās piederumu montāža!
Ņemiet vērā drošības norādījumus, kas sniegti attiecībā uz ierīces lietošanu!!

1. Savienojiet tīkla kabeli ar elektrotīklu.
2. Ar vienu roku satveriet priekšējo, ar otru - aizmugurējo roktura aptverī.
3. Nospiediet abus ieslēgšanas taustiņus pie roktura aptveres ( 4) - ierīce sāk darboties.
4. Strādājot ar ierīci, turiet abus ieslēgšanas taustiņus nospiešot.
5. Tiklīdz viens no ieslēgšanas taustiņiem tiek atlaists, dzīvzogu šķēres izslēdzas.

Norādījumi par strādāšanu ar ierīci

- Vienmēr vispirms nogrieziet dzīvzoga sāna malas un tikai pēc tam virspusi. Tādējādi atgriezumi nevarēs iekrist vēl neapgrieztajās krūma daļās.
- Iebūvētais līmeņrādis nodrošinās taisnu griezumumu ( 5).
- Dzīvzogu vienmēr ieteicams apgriezt trapeces veidā. Tādējādi tiks novērsta apakšējo zaru pārāk liela apciršana ( 8).

Labošana

- Labošanas darbus drīkst veikt tikai kompetenti remonta speciālisti vai mūsu AL-KO servisa centru darbinieki



Apkope un kopšana

 **Uzmanību - strāvas radīts apdraudējums!**
Pirms visiem apkopes un kopšanas darbiem vienmēr atvienot ierīci no elektrotīkla!

 **Uzmanību - savainojumu gūšanas risks!**
Veicot griezējasmens apkopi vai izpildot pie tā kopšanas darbus, vienmēr nēsāt darba cimdus!

1. Pēc katras ierīces lietošanas reizes notīriet griezējasmens un ierīces korpusu ar suku vai drānu. Neizmantojiet tīrīšanai ūdeni un/vai stipras iedarbības tīrīšanas līdzekļus - korozijas veidošanās risks!
2. Viegli ieeļļojiet asmeņa stieni ar piemērotu aizsargeļļu.
3. Pārbaudiet, vai visas skrūves ir stingri pieskrūvētas.
4. Regulāri pārbaudiet, vai griezējasmens nav radušies bojājumi. Ja griezējasmens ir bojāts vai pārāk nodilis, sazinieties ar tuvāko AL-KO servisa centru.

Uzglabāšana

 Asmens aizsargu kā dzīvzogu šķēru turētāju var piestiprināt pie sienas.
Raudzīties, lai tas stingri piegultu asmenim! ( 7)

- Uzglabājot ierīci, tās kontaktspraudnim vienmēr ir jābūt atvienotam no elektrotīkla
- Ierīci uzglabāt tikai ar uzspraustu aizsargpārsegu
- Ierīci uzglabāt sausā vietā, kurai nevar piekļūt bērni un citas nepiederošas personas
- Nobloķēt ierīci ar piekaramo slēdzeni* ( 6)

* Nav iekļauta piegādes komplektā

Utilizācija



Nolietotas ierīces, baterijas vai akumulatorus nedrīkst izmest kopā ar māsaimniecības atkritumiem!

Iepakojums, ierīce un tās piederumi ir ražoti no otrreiz pārstrādājamiem materiāliem un tie ir atbilstoši jāutilizē.

Palīdzība darbības traucējumu gadījumā

Traucējumi	Iespējamais cēlonis	Risinājums
Ierīce nedarbojas	Ierīcei netiek pievadīta strāva	Pārbaudīt māsasaimniecības drošinātājus / pagarinātāju
	Bojāts ierīces kabelis	Sazināties ar AL-KO servisa centru
Ierīce darbojas ar pārtraukumiem	Bojāts pagarinātājs	Pārbaudīt pagarinātāju
	Bojāts ieslēgšanas/izslēgšana slēdzis	Sazināties ar AL-KO servisa centru
	Iekšēja kļūme	Sazināties ar AL-KO servisa centru
Motors darbojas, asmeņi nekustas	Iekšēja kļūme	Sazināties ar AL-KO servisa centru
Asmeņi uzkarst	Nepietiekama eļļošana	Nedaudz ieeļļot asmeņus
	Neasi asmeņi	Sazināties ar AL-KO servisa centru
	Robi asmeņos	Sazināties ar AL-KO servisa centru



Darbības traucējumu gadījumā, kas nav aprakstīti šajā tabulā vai kurus jūs pats nespējat novērst, lūdzam vērsties mūsu atbildīgajā klientu apkalpošanas centrā.

Garantija

Iespējamam materiāla vai ražošanas brāķus ierīcē mēs novērsīsim atbilstoši likumā noteiktajam noilguma termiņam attiecībā uz garantijas prasībām, paturot tiesības izvēlēties starp labošanu vai jaunas preces piegādi.

Noilguma termiņš tiek noteikts, vadoties pēc tās valsts spēkā esošās likumdošanas, kurā ierīce tika nopirkta.

Mūsu garantijas pakalpojumi ir spēkā tikai tad, ja:

- ierīce tiek lietota pareizā veidā
- tiek ievēroti lietošanas instrukcijas norādījumi
- tiek izmantotas oriģinālās rezerves daļas

Garantija zaudē savu spēku, ja:

- ierīcē ir veikti labošanas mēģinājumi
- ierīcē ir veiktas tehniska rakstura izmaiņas
- ierīce netiek izmantota atbilstoši paredzētajam mērķim (piem., ierīce tiek izmantota komerciāliem vai sabiedriskā labuma mērķiem)

Garantija neattiecas uz:

- krāsas bojājumiem, kas radušies normāla nolietojuma rezultātā
- dilstošajām detaļām, kas rezerves daļu kartē ir atzīmēti ar rāmīti **(XXX XXX (X))**
- iekšdedzes motoriem – uz tiem attiecas atsevišķi attiecīgo motoru ražotāju garantijas sniegšanas noteikumi

Garantijas prasību gadījumā lūdzam jūs ar šo garantijas deklarāciju un pirkuma čeku doties pie jūsu tirdzniecības pārstāvja vai uz tuvāko oficiālo klientu apkalpošanas centru.

Šī apņemšanās sniegt garantijas pakalpojumus neietekmē tiesības uz likumā noteikto pircēja garantijas prasību iesniegšanu iepretim pārdevējam.

EK atbilstības deklarācija

Ar šo mēs apliecinām, ka šis izstrādājums tādā izpildījumā, kādā tas ir nodots tirdzniecībā, atbilst saskaņoto ES direktīvu, ES drošības standartu un ar izstrādājuma specifiku saistīto standartu prasībām.

Izstrādājums

Elektriskās dzīvžogu šķēres

Sērijas numurs

G 2402405

Ražotājs

AL-KO Geräte GmbH

Ichenhauser Str. 14

D-89359 Kötz

Pilnvarotais pārstāvis

Anton Eberle

Ichenhauser Str. 14

D-89359 Kötz

Modelis

HT 440 Basic Cut

HT 550 Safety Cut

ES direktīvas

2006/42/EK

2006/95/EK

2004/108/EK

2000/14/Ek

Saskaņotās tiesību normas

EN 60745-2-15

Skaņas jaudas līmenis

izmērītais / garantētais

HT 440 99 / 100 dB(A)

HT 550 97 / 98 dB(A)

Atbilstības novērtējums

2000/14/EK, V. pielikums

Kötz, 25.03.2011





Antonio De Filippo, Managing Director

Prie šio vadovo

- Prieš pradėdami eksploataciją, perskaitykite šį instrukcijų vadovą. Jame pateikiama informacija apie darbų saugą ir sklandžią eksploataciją.
- Laikykitės saugos nurodymų ir įspėjimų, pateikiamų šioje dokumentacijoje ir ant prietaiso.
- Dirbdami laikykitės šio vadovo instrukcijų ir perduokite šį vadovą tolimesniems naudotojams.

Ženklų paaiškinimas

-  **Dėmesio!**
Nepaisant šių įspėjimų, galima sužaloti asmenis ir sugadinti materialinį turtą.
-  Specialios nuorodos geresniam supratimui ir saugesniam darbiui užtikrinti..
-  Kameros simbolis nurodo paveikslėlius..

Turinys

Prie šio vadovo.....	122
Gaminio aprašymas.....	122
Saugos ir apsauginiai įrenginiai.....	122
Techniniai duomenys.....	124
Saugos patarimai.....	124
Montavimas.....	125
Naudojimas.....	125
Remontas.....	125
Aptarnavimas ir priežiūra.....	125
Sandėliavimas.....	125
Utilizavimas.....	125
Trikčių diagnostika.....	126
Garantija.....	126
ES atitikties pareiškimas.....	127

Gaminio aprašymas

Tinkamas naudojimas

Šios gyvatvorių žirklys yra skirtos karpyti gyvatvores, krūmus ir ūglius, jos skirtos privačiam naudojimui.

Kitoks ir čia nurodytas naudojimas yra laikomas naudojimu ne pagal paskirtį. Už dėl netinkamo naudojimo patirtus nuostolius gamintojas atsakomybės nepiima.

Galimi netinkamo naudojimo atvejai

- Negalima išmontuoti arba sujungti apsauginių įrenginių, pvz., sujungti mygtukų ant rankenų
- Negalima naudoti prietaiso per lietu, karpyti šlapių krūmų ir ūglių
- Prietaisas neskirtas komerciniam naudojimui

Saugos ir apsauginiai įrenginiai

-  **Dėmesio - pavojus susižeisti!**
Negalima montuoti saugos ir apsauginių įrenginių, spaudžiant juos per jėgą!

Vaikų apsauga

Ant galinės paspaudimo svirties esanti anga (5mm) yra skirta pakabinamai spynei* ( 6). Pakabinama spyne apsaugo nuo prietaiso atsitiktinio įjungimo.

* *Spyna į tiekiamą komplektą neįeina*

Rankų apsauga

-  **Dėmesio!**
Pavojus susižeisti, jei nėra sumontuota rankų apsauga!
Nenaudokite prietaiso be rankų apsaugos.

Spaudimas dviem rankomis

Gyvatvorių žirklys galima spausti tik abiem rankomis vienu metu.

Gaminio apžvalga

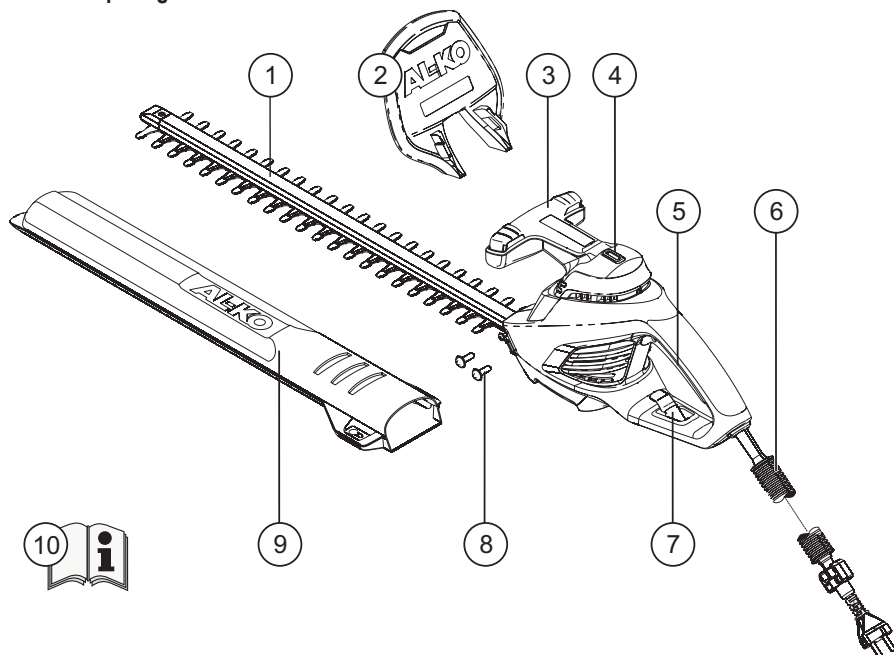

1	Pjovimo peilis	6	Apsauginis laidas*
2	Rankų apsauga	7	Laido fiksatorius
3	Priekinė rankena su jungiklio mygtuku	8	Rankų apsaugos montavimo varžtai
4	Gulsčiukas	9	Pjovimo peilio apsauginis gaubtas
5	Galinė rankena su jungiklio mygtuku	10	Naudojimo instrukcija

* Apsauginis laidas, 1,5 m, tik su HT 550 apsauga

Simbolių ant prietaiso reikšmės



Naudokite apsauginius akinius.



Dėmesio! Dirbkite ypač atsargiai.



Perskaitykite ir laikykitės naudojimo instrukcijų.



Pažeidus laidą arba jam atsijungus, iš karto ištraukite iš elektros tinklo lizdo prietaiso kištuką.



Nenaudokite prietaiso per lietu.

Techniniai duomenys

Techniniai duomenys	HT 440 Basic Cut	HT 550 Safety Cut
Srovės galingumas	440 W	550 W
Peilio ilgis	440 mm	520 mm
Pjovimo stiprumas	16 mm	18 mm
Bendrasis svoris	3,2 kg	3,6 kg
Vibracija ties rankenomis	2,2 m/s ² (K = 1,5 m/s ²)	2,9 m/s ² (K = 1,5 m/s ²)
Tinklo įtampa	230V~240V / 50Hz	230V~240V / 50Hz
Izoliacijos klasė	□ / II	□ / II
Judesių skaičius laisvąja eiga	1600 m ⁻¹	1600 m ⁻¹
Pastovaus triukšmo lygis L _{PA}	86 dB (A) (K = 1,5 dB (A))	86 dB(A) (K = 1,5 dB (A))

Saugos patarimai

⚠ Dėmesio!

Naudokite tik techniškai tvarkingą prietaisą!
Patikrinkite, ar prietaisas, laidas ir kištukas yra nepažeisti, prieš kiekvieną naudojimą, pažeistas dalis reikia atiduoti remontuoti arba pakeisti.

⚠ Dėmesio - pavojus susisiekti!

Negalima montuoti saugos ir apsauginių įrenginių, spaudžiant juos per jėgą!

⚠ Dėmesio - srovės keliamas pavojus!

Pažeidus laidą arba jam atsijungus, iš karto ištraukite iš elektros tinklo lizdo prietaiso kištuką.

Elektros instaliacijos sauga



- Namų elektros tinklo įtampa turi atitikti techniniuose duomenyse nurodytą įtampą
- Į jokios kitokios įtampos tinklą prietaiso jungti negalima
- Naudokite tik lauke skirtus naudoti ilgutuvus
- Visada naudokite ilgutuvams skirtus laido fiksatorius
- Saugokitės, kad laidas nepatektų į pjovimo zoną, visada jį nukreipkite už savęs
- Saugokite prietaisą nuo drėgmės

Saugos instrukcijos naudojimui

- Vaikams ar kitiems asmenims, kurie nėra susipažinę su naudojimo instrukcija, prietaisą naudoti draudžiama
- Nedirbkite su prietaisu, veikiami alkoholio, narkotinių medžiagų ar vaistų
- Nenaudokite pažeisto arba nusidėvėjusio prietaiso
- Vilkėkite tinkama darbine apranga:
 - Ilgomis kelnėmis
 - Tvirtais batais, būkite su pirštinėmis ir apsauginiais akiniais
- Dirbkite tvirtai stovėdami ant žemės
- Visada laikykite prietaisą abiem rankomis
- Saugokite, kad kūnas ar drabužiai nepatektų į pjovimo zoną
- Saugokitės, kad į darbo zoną neįeitų pašalinių asmenų
- Nenusiimkite diržo, veikiant varikliui
- Prietaisą padėdami arba prieš veždami:
 - Prietaisą išjunkite
 - Ištraukite iš tinklo kištuką
 - Uždėkite apsauginį gaubtą
- Niekada nedėkite prietaiso ant pjovimo peilio
- Neškite prietaisą tik laikydami už rankenos
- Nepalikite prietaiso be priežiūros

Montavimas

 Kameros simbolis nurodo paveikslėlius 3 psl.



1. Pridedamais varžtais pritvirtinkite rankų apsaugą prie korpuso ( 1).
2. Nukreipkite ilgintuvo laidą per fiksatorių ( 2 /  3).

Naudojimas

 **Dėmesio - pavojus susižeisti!**
Galima naudoti tik iki galo sumontuotą prietaisą!
Laikykitės naudojimo saugos instrukcijų!

1. Įjunkite laidą į tinklą.
2. Suimkite viena ranka už priekinės rankenos, kita - už galinės rankenos..
3. Paspauskite abu prietaiso įjungimo jungiklius ( 4) - prietaisas pradės veikti.
4. Darbo metu laikykite nuspaustus abu jungiklius.
5. Atleidus jungiklį, prietaisas iš karto išsijungia.

Darbo rekomendacijos

- Visada iš pradžių nupjaukite iš abiejų pusių, tada pjaukite iš viršaus. Taip nupjauti galiukai neįkris į dar neapdorotą sritį.
- Įmontuotas gulsčiukas padeda nupjauti lygiai horizontaliai ( 5).
- Gyvatovres viasda pjaukite taip, kad jos įgytų trapecijos formą. Taip apatinės šakos neužstojaamos nuo saulės ( 8).

Remontas

- Remontuo darbus gali atlikti tik kvalifikuotas specialistas arba mūsų AL-KO techninio aptarnavimo specialistas

Aptarnavimas ir priežiūra

 **Dėmesio - srovės keliamas pavojus!**



Prieš atliekant priežiūros ir aptarnavimo darbus nepamirškite ištraukti iš tinklo kištuko!

 **Dėmesio - pavojus susižeisti!**

Atlikdami priežiūros ir aptarnavimo darbus, visada mūvėkite darbinės pirštines!

1. Valykite pjovimo peilį ir korpusą po kiekvieno panaudojimo šepečiu arba skudurėliu. Nenaudokite vandens ar agresyvių valiklių - prietaisas gali surūdyti!
2. Sutepkite peilio strypus tam skirta apsaugine alyva.
3. Patikrinkite, kad visi varžtai būtų tinkamai priveržti.
4. Reguliariai tikrinkite peilį, ar jis nepažeistas. Sugadintą arba smarkiai nusidėvėjusį peilį galima pakeisti susisiekus su AL-KO klientų aptarnavimo tarnyba.

Sandėliavimas

 Peilio apsaugą galima naudoti kaip laikiklį prietaisui ant sienos laikyti.
Patikrinkite, kad jis būtų patikimai įstatytas! ( 7)

- Prietaisą laikykite tik ištraukę iš tinklo kištuką
- Prietaisą laikykite tik su uždėtu apsauginiu gaubtu
- Prietaisą laikykite taip, kad prie jo neprieitų vaikai ir pašaliniai asmenys
- Užrakinkite prietaisą pakabinama spyňa* ( 6)

* Spyňa į tiekiamą komplektą neįeina

Utilizavimas



Neišmeskite nebenaudojamo prietaiso, akumuliatorių ir baterijų su buitinėmis atliekomis!

Prietaisą, pakuotę ir priedus, kurie yra pagaminti iš perdirbamų medžiagų, atiduokite perdirbti.

Trikčių diagnostika

Gedimas	Galima priežastis	Ką daryti
Prietaisas neveikia	Nėra tinklo įtampos	Patikrinkite saugiklį ir ilgintuvą
	Pažeistas prietaiso laidas	Kreipkitės į AL-KO klientų aptarnavimo tarnybą
Prietaisas dirba su pertrūkiais	Pažeistas ilgintuvas	Patikrinkite ilgintuvo laidą
	Įjungimo/išjungimo jungiklio gedimas	Kreipkitės į AL-KO klientų aptarnavimo tarnybą
	Vidinė klaida	Kreipkitės į AL-KO klientų aptarnavimo tarnybą
Variklis veikia, bet peilis nejudą	Vidinė klaida	Kreipkitės į AL-KO klientų aptarnavimo tarnybą
Peilis įkaista	Nepakankamai suteptas	Sutepkite peilį alyvą
	Peilis stringa	Kreipkitės į AL-KO klientų aptarnavimo tarnybą
	Peilis pažeistas	Kreipkitės į AL-KO klientų aptarnavimo tarnybą



Jei susidūrėte su gedimu, kuris nėra aprašytas lentelėje arba kurio patys pašalinti negalite, kreipkitės į klientų aptarnavimo tarnybą.

Garantija

Mes pašalinsime gamintojo klaidas arba medžiagų trūkumus garantiniu dvių metų laikotarpiu, savo nuožiūra, arba pataisydami, arba pakeisdami prietaisą.

Garantinis laikotarpis pradedamas skaičiuoti nuo pirkimo datos, garantija galioja toje šalyje, kurioje prietaisas buvo nupirktas.

Mūsų garantija galioja tokiais atvejais:

- Kai prietaisas naudojamas pagal instrukciją
- Laikomasi naudojimo vadovo instrukcijų
- Naudojamos originalios atsarginės dalys

Garantija nebegalioja tokiais atvejais:

- Klientas bando pats remontuoti prietaisą
- Prietaisas yra techniškai modifikuotas
- Prietaisas naudojamas ne pagal paskirtį

Garantija neapima:

- Gedimų dėl įprasto nusidėvėjimo
- Keičiamų detalių, kurios yra pažymėtos ženklais **XXX XXX (X)**
- Variklių - jiems galioja atskiros jų gamintojų instrukcijos

Garantiniu atveju su šia garantijos kortele ir pirkimo įrodymu prašome kreiptis į pardavėją arba artimiausią mūsų įgaliotą remonto dirbtuvę.

Ši garantija neapriboja pardavėjo atsakomybės pirkėjo prietaiso atžvilgiu..

ES atitikties pareiškimas

Šiuo mes pareiškiamo, kad šis produktas buvo sukurtas, suprojektuotas ir pagamintas laikantis harmonizuotų ES direktyvų, ES saugos instrukcijų ir gaminiui taikytinų standartų.

Produktas

Elektrinės gyvatvorių žirkklės

Gamintojas

AL-KO Geräte GmbH

Atstovas

Anton Eberle

Serijos Nr.

G 2402405

Ichenhauser Str. 14

D-89359 Kötz

Ichenhauser Str. 14

D-89359 Kötz

Tipas

Bazinis HT 440

HT 550 su saugikliu

ES direktyvos

2006/42/EB

2006/95/EB

2004/108/EB

2000/14/EB

Harmonizuotos normos

EN 60745-2-15

Pastovaus triukšmo lygis

išmatuotas / garantuojamas

HT 440

99 / 100 dB(A)

HT 550

97 / 98 dB(A)

Atitikties direktyva

2000/14/EB, V priedas

Kötz, 2011.03.25



Antonio De Filippo, Vykdomasis direktorius

Предисловие к руководству

- Прочитайте данное руководство по эксплуатации перед началом работы с инструментом. Это обеспечит его безопасную и бесперебойную работу.
- Соблюдайте указания по безопасности и предупреждения, приведенные в настоящей документации, а также на самом инструменте.
- Сохраните это руководство по эксплуатации и передайте его последующим пользователям.

Значение знаков



Внимание!

Точное следование этим предупреждениям может предотвратить нанесение телесных повреждений людям и/или материальный ущерб.



Специальные указания для лучшего понимания и использования.



Значок камеры указывает на иллюстрации.

Содержание

Предисловие к руководству	128
Описание продукта	128
Предохранительные и защитные приспособления ..	128
Технические характеристики	130
Указания по безопасности	130
Монтаж.....	131
Эксплуатация	131
Ремонт	131
Техобслуживание и уход.....	131
Хранение	131
Утилизация.....	131
Устранение неполадок	132
Гарантия.....	132
Декларация о соответствии стандартам ЕС	133

Описание продукта

Использование по назначению

Электрический кусторез предназначен исключительно для обрезки живой изгороди и кустарника на частном садовом участке.

Использование инструмента в других целях является использованием не по назначению. За убытки, возникающие вследствие этого, изготовитель ответственности не несет.

Возможные варианты ненадлежащего использования

- Запрещается демонтировать или перекрывать предохранительные приспособления, например, привязывая кнопки включения к рукояткам
- Запрещается использовать инструмент под дождем и/или для обрезки влажной живой изгороди и кустарника
- Запрещается применять инструмент в промышленных целях

Предохранительные и защитные приспособления



Внимание! Опасность получения травм!

Не отключайте предохранительные и защитные приспособления!

Устройство защиты от детей

Отверстие (5 мм) в заднем рычаге управления предназначено для установки навесного замка* (☞ 6). Навесной замок препятствует непреднамеренному запуску инструмента.

* Не входит в комплект поставки

Устройство для защиты рук



Внимание!

Если устройство для защиты рук не установлено, существует опасность получения травм! Никогда не запускайте инструмент без устройства для защиты рук.

Двуручное управление

Электрический кусторез может быть приведен в действие только обеими руками.

Описание продукта

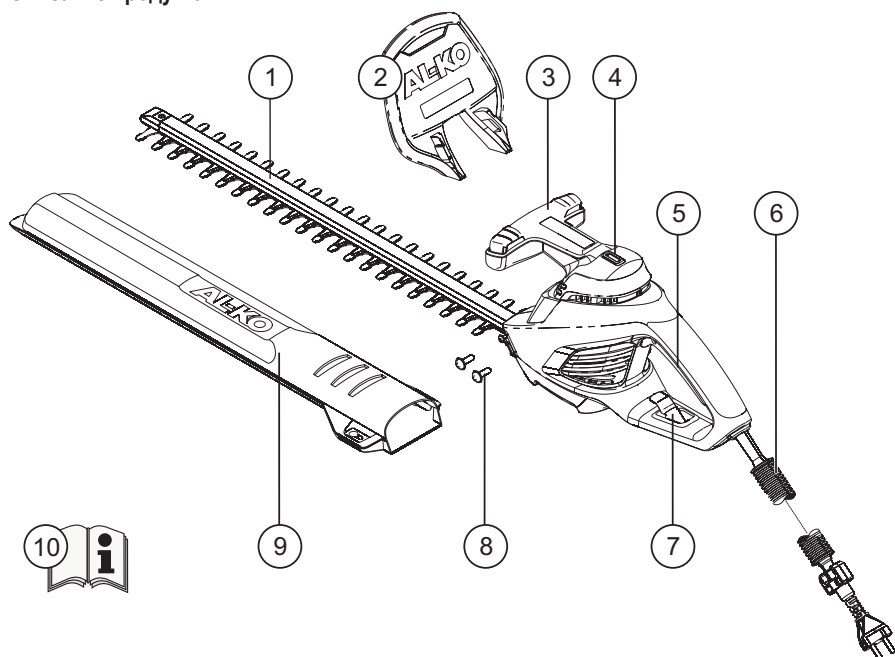

1	Ножи	6	Кабель с защитой*
2	Устройство для защиты рук	7	Устройство для ослабления натяжения кабеля
3	Передняя рукоятка с кнопкой включения	8	Винты для установки устройства для защиты рук
4	Уровень	9	Защитное покрытие ножей
5	Задняя рукоятка с кнопкой включения	10	Руководство по эксплуатации

* Кабель с защитой длиной 1,5 м доступен только в модели HT 550 Safety Cut

Значение символов на инструменте



Используйте защитные очки!



Внимание! Соблюдайте особую осторожность при управлении инструментом.



Прочитайте данное руководство по эксплуатации и действуйте в соответствии с ним.



Если электропровод поврежден или перерезан, немедленно извлеките штекер из сети.



Не оставляйте инструмент под дождем.

Технические характеристики

Технические характеристики	HT 440 Basic Cut	HT 550 Safety Cut
Потребляемая мощность	440 W	550 W
Длина ножей	440 mm	520 mm
Толщина среза	16 mm	18 mm
Общий вес	3,2 kg	3,6 kg
Значение вибрации на рукоятке	2,2 m/s ² (K = 1,5 m/s ²)	2,9 m/s ² (K = 1,5 m/s ²)
Напряжение сети	230V~240V / 50Hz	230V~240V / 50Hz
Класс изоляции	□ / II	□ / II
Число холостых ходов	1600 m ⁻¹	1600 m ⁻¹
Уровень звука, L _{РА}	86 dB (A) (K = 1,5 dB (A))	86 dB(A) (K = 1,5 dB (A))

Указания по безопасности

Внимание!

Используйте инструмент только в технически безупречном состоянии! Перед использованием проверяйте инструмент, кабель и штекер на наличие повреждений, поврежденные детали необходимо отремонтировать в специализированной мастерской или заменить.

Внимание! Опасность получения травм!

Не отключайте предохранительные и защитные приспособления!

Внимание! Опасность поражения электрическим током!

Если электропровод поврежден или перерезан, немедленно извлеките штекер из сети!

Электробезопасность



- Напряжение домашней сети должно соответствовать параметрам напряжения сети, приведенным в технических характеристиках
- Не используйте другое напряжение питания
- Используйте удлинительный кабель, рассчитанный на использование вне помещений
- Всегда используйте специальное устройство для ослабления натяжения удлинительного кабеля
- Держите кабель вне зоны среза, всегда направляйте его от машины
- Не допускайте попадания влаги в инструмент

Указания по технике безопасности при эксплуатации инструмента

- Детям и другим лицам, не ознакомленным с настоящим руководством по эксплуатации, запрещается работать с данным инструментом
- Запрещается работать с инструментом в состоянии алкогольного или наркотического опьянения, а также под влиянием медикаментов
- Не используйте инструмент, если режущий механизм поврежден или изношен
- Носите соответствующую спецодежду:
 - Длинные брюки с защитой от порезов
 - Прочную обувь, перчатки, защитные очки
- При работе следите за устойчивостью положения
- Всегда управляйте инструментом двумя руками
- Держите режущий механизм на расстоянии от тела и одежды
- Не допускайте в опасную область третьих лиц
- Не удаляйте обрезки при работающем двигателе
- Если необходимо оставить инструмент или перевезти его в другое место:
 - Отключите инструмент
 - Извлеките штекер из сети
 - Наденьте защитное покрытие
- Не прикасайтесь к ножам инструмента
- Держите инструмент только за рукоятку
- Не оставляйте инструмент без присмотра

Монтаж

 Значок камеры указывает на иллюстрации, приведенные на стр. 3.

1. Прикрепите устройство для защиты рук к корпусу с помощью винтов ( 1).
2. Проденьте удлинительный кабель через устройство для ослабления его натяжения ( 2 /  3).

Эксплуатация



 **Внимание! Опасность получения травм!**

Инструмент разрешается использовать только после полной сборки.

Соблюдайте указания по технике безопасности при эксплуатации инструмента!

1. Подключите кабель сетевого питания к электросети.
2. Обхватите одной рукой переднюю, а другой рукой заднюю рукоятку.
3. Нажмите обе кнопки включения, расположенные на рукоятках ( 4) - инструмент запустится.
4. Во время работы удерживайте обе кнопки включения.
5. Как только одна из кнопок отпущена, инструмент отключается.

Указания по эксплуатации инструмента

- Всегда следует срезать сначала обе боковые стороны живой изгороди, а затем - ее верхнюю часть. Тем самым, обрезки не попадут на необработанные участки.
- Благодаря встроенному уровню можно легко производить прямой срез ( 5).
- Живую изгородь следует всегда обрезать в виде трапеции. За счет этого листовенный покров нижних веток не редет ( 8).

Ремонт

- Ремонтные работы разрешается проводить только в компетентных специализированных мастерских или сервисных центрах компании AL-KO

Техобслуживание и уход

 **Внимание! Опасность поражения электрическим током!**



Перед проведением техобслуживания всегда извлекайте штекер из сети питания!

 **Внимание! Опасность получения травм!**

При техобслуживании ножей всегда надевайте рабочие перчатки!

1. Каждый раз после работы необходимо чистить ножи и корпус с помощью щетки или ткани. Не используйте для этого воду и/или другие агрессивные детергенты, поскольку существует опасность образования коррозии!
2. Смазывайте ножевую рейку небольшим количеством соответствующего антикоррозионного масла.
3. Проверяйте, все ли винты затянуты.
4. Регулярно проверяйте ножи на наличие повреждений. Если ножи повреждены или чрезмерно изношены, свяжитесь с ближайшим сервисным центром компании AL-KO.

Хранение

 Кусторез может быть подвешен на стене, в этом случае защитное покрытие ножей может служить в качестве крепления. Следите за тем, чтобы инструмент был надежно закреплен! ( 7)

- Храните инструмент только при отключенном штекере
- Храните инструмент только с установленным защитным покрытием
- Храните инструмент в сухом месте, недоступном для детей и неуполномоченных лиц
- Зафиксируйте инструмент с помощью навесного замка* ( 6)

* Не входит в комплект поставки

Утилизация



Запрещается утилизация пришедших в негодность инструментов, батарей или аккумуляторов вместе с бытовыми отходами!

Инструмент, его упаковка и принадлежности изготовлены из материалов, подлежащих вторичной переработке, поэтому их следует утилизировать соответствующим образом.

Устранение неполадок

Неполадка	Возможная причина	Решение
Инструмент не работает	Отсутствует электроснабжение	Проверьте предохранители домашней электросети / удлинительный кабель
	Кабель инструмента поврежден	Обратитесь в сервисный центр компании AL-KO
Инструмент работает с перебоями	Удлинительный кабель поврежден	Проверьте удлинительный кабель
	Выключатель поврежден	Обратитесь в сервисный центр компании AL-KO
	Внутренняя ошибка	Обратитесь в сервисный центр компании AL-KO
Двигатель работает, однако ножи неподвижны	Внутренняя ошибка	Обратитесь в сервисный центр компании AL-KO
Ножи нагреваются	Недостаток смазки	Смажьте ножи небольшим количеством масла
	Ножи затупились	Обратитесь в сервисный центр компании AL-KO
	На ножах появились зазубрины	Обратитесь в сервисный центр компании AL-KO



При возникновении неполадок, которые не приведены в данной таблице или которые Вы не можете устранить самостоятельно, пожалуйста, обратитесь в наш сервисный центр.

Гарантия

Мы готовы устранить некоторые погрешности материала или изготовления в течение установленного законом срока давности предъявления претензии по качеству (путем ремонта или замены - по нашему усмотрению).

Срок давности определяется законодательством страны, где был куплен инструмент.

Наши гарантийные обязательства действительны только в следующих случаях:

- При надлежащем обращении с инструментом
- При соблюдении руководства по эксплуатации
- При использовании оригинальных запасных частей

Гарантия теряет силу в следующих случаях:

- При попытке починить инструмент
- При внесении изменений в конструкцию инструмента
- При ненадлежащем использовании инструмента (например, в промышленных или коммунальных целях)

Гарантия не распространяется на:

- Повреждения лакового покрытия, возникшие по причине нормального износа
- Изнашиваемые детали, отмеченные рамкой **XXX XXX (X)** на карте запасных частей
- Двигатели внутреннего сгорания – На них распространяются отдельные гарантийные обязательства соответствующего производителя двигателей

В случае, требующем предоставления гарантии, пожалуйста, обратитесь с данным гарантийным письмом и чеком, подтверждающим покупку, к Вашему дилеру или в ближайший авторизованный сервисный центр.

Данные гарантийные обязательства не распространяются на определенный законом порядок предъявления покупателем претензий по качеству к продавцу.

Декларация о соответствии стандартам ЕС

Настоящим документом мы заявляем, что данный спроектированный нами продукт соответствует требованиям согласованных директив ЕС, стандартам безопасности ЕС, а также другим стандартам, применяемым к данному продукту.

Продукт Электрический кусторез	Производитель AL-KO Geräte GmbH Ichenhauser Str. 14 D-89359 Kötz	Уполномоченный представитель Anton Eberle Ichenhauser Str. 14 D-89359 Kötz
Серийный номер G 2402405		
Тип HT 440 Basic Cut HT 550 Safety Cut	Директивы ЕС 2006/42/EG 2006/95/EG 2004/108/EG 2000/14/EG	Согласованные нормы EN 60745-2-15
Уровень звука измеренный / гарантируемый HT 440 99 / 100 дБ (А) HT 550 97 / 98 дБ (А)	Оценка соответствия 2000/14/EG, Приложение V	

Kötz, 25.03.2011



Antonio De Filippo, Managing Director

Передмова до посібника

- Прочитайте цей посібник з експлуатації перед початком роботи з інструментом. Це забезпечить його безпечну й безперебійну роботу.
- Виконуйте вказівки щодо безпеки та попередження, наведені в цьому документі та на пристрої.
- Збережіть цей посібник з експлуатації й передайте його наступним користувачам.

Пояснення знаків

Увага!

Точне виконання цих попереджень допоможе уникнути тілесних ушкоджень та матеріальних збитків.

 Спеціальні вказівки для кращого розуміння та використання.

 Значок камери вказує на ілюстрації.

Зміст

Передмова до посібника	134
Опис продукту	134
Запобіжні та захисні пристрої	134
Технічні характеристики	136
Вказівки щодо безпеки	136
Монтаж	137
Експлуатація	137
Ремонт	137
Технічне обслуговування і догляд	137
Зберігання	137
Утилізація	137
Усунення неполадок	138
Гарантія	138
Декларація про відповідність стандартам ЄС	139

Опис продукту

Використання за призначенням

Електричний куцоріз призначений винятково для обрізки живоплоту й чагарнику на приватній садовій ділянці.

Використання інструмента в інших цілях є використанням не за призначенням. За збитки, що виникають внаслідок такого використання, виробник відповідальності не несе.

Можливі варіанти неналежного використання

- Забороняється демонтувати або перекивати запобіжні пристрої, наприклад, прив'язуючи кнопки увімкнення до рукоятки
- Забороняється використовувати інструмент під дощем і/або для обрізки вологого живоплоту й чагарнику
- Забороняється застосовувати інструмент у промислових цілях

Запобіжні та захисні пристрої

Увага! Небезпека отримання травм!

Не відключайте запобіжні й захисні пристрої!

Пристрій захисту від дітей

Отвір (5 мм) у задньому важелі керування призначений для встановлення висячого замку* ( 6). Висячий замок перешкоджає ненавмисному запуску інструмента.

* Не входить до комплекту постачання

Пристрій для захисту рук

Увага!

Якщо пристрій для захисту рук не встановлено, існує небезпека отримання травм! Ніколи не запускайте інструмент без пристрою для захисту рук.

Дворучне керування

Електричний куцоріз можна запускати тільки обома руками.

Опис продукту

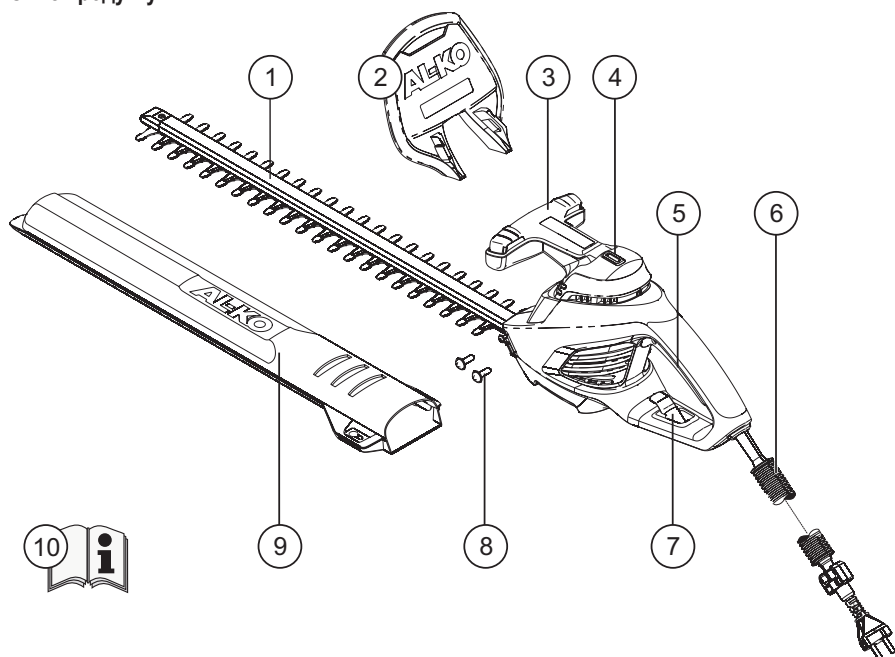

1	Ножі	6	Кабель із захистом*
2	Пристрій для захисту рук	7	Пристрій для ослаблення натягу кабелю
3	Передня рукоятка із кнопкою увімкнення	8	Гвинти для встановлення пристрою для захисту рук
4	Рівень	9	Захисне покриття ножів
5	Задня рукоятка із кнопкою увімкнення	10	Посібник з експлуатації

* Кабель із захистом довжиною 1,5 м доступний тільки в моделі HT 550 Safety Cut

Значення символів на інструменті



Використовуйте захисні окуляри.



Увага! Дотримуйтеся особливої обережності під час роботи з інструментом.



Прочитайте цей посібник з експлуатації та дійте відповідно до нього.



Якщо електропровід ушкоджений або перерізаний, негайно витягніть штекер з мережі.



Не залишайте інструмент під дощем.

Технічні характеристики

Технічні характеристики	HT 440 Basic Cut	HT 550 Safety Cut
Споживана потужність	440 Вт	550 Вт
Довжина ножів	440 мм	520 мм
Товщина зрізу	16 мм	18 мм
Загальна вага	3,2 кг	3,6 кг
Значення вібрації на рукоятці	2,2 m/s ² (K = 1,5 m/s ²)	2,9 m/s ² (K = 1,5 m/s ²)
Напруга мережі	230 В~240 В / 50 Гц	230 В~240В / 50 Гц
Клас ізоляції	□ / II	□ / II
Частота на холостому ходу	1600 м ⁻¹	1600 м ⁻¹
Рівень звуку, L _{РА}	86 дБ (А) (K = 1,5 dB (А))	86 дБ (А) (K = 1,5 dB (А))

Вказівки щодо безпеки

Увага!

Використовуйте пристрій лише у технічно бездоганному стані! Перед використанням перевіряйте інструмент, кабель і штекер на наявність ушкоджень, ушкоджені деталі необхідно відремонтувати в спеціалізованій майстерні або замінити.

Увага! Небезпека отримання травм!

Не відключайте запобіжні й захисні пристрої!

Увага! Небезпека ураження електричним струмом!

Якщо електропровід ушкоджений або перерізаний, негайно витягніть штекер з мережі!

Електробезпеки



- Напруга домашньої мережі повинна відповідати параметрам напруги мережі, наведеним у технічних характеристиках
- Не використовуйте іншу напругу живлення
- Використовуйте подовжувальний кабель, розрахований на використання поза приміщеннями
- Завжди використовуйте спеціальний пристрій для ослаблення натягу подовжувального кабелю
- Тримайте кабель поза зоною зрізу, завжди направляйте його від машини
- Не допускайте потрапляння вологи в інструмент

Вказівки щодо техніки безпеки під час експлуатації інструмента

- Дітям та іншим особам, які не ознайомлені з оригінальним посібником з експлуатації, забороняється працювати з даним інструментом
- Забороняється працювати з інструментом у стані алкогольного або наркотичного сп'яніння, а також під впливом медикаментів
- Не використовуйте інструмент, якщо ріжучий механізм ушкоджений або зношений
- Носіть відповідний спецодяг:
 - Довгі штани із захистом від порізів
 - Міцне взуття, рукавиці, захисні окуляри
- Під час роботи стежте за стійкістю положення
- Завжди керуйте інструментом двома руками
- Тримайте ріжучий механізм на відстані від тіла й одягу
- Не допускайте третій осіб у небезпечну зону
- Не видаляйте обрізки під час роботи двигуна
- Якщо необхідно залишити інструмент або перевезти його в інше місце:
 - Відключіть інструмент
 - Витягніть штекер з мережі
 - Надягніть захисне покриття
- Не торкайтеся ножів інструмента
- Тримайте інструмент тільки за рукоятку
- Не залишайте пристрій без нагляду

Монтаж

 Значок камери вказує на ілюстрації, наведені на стор. 3.

1. Прикріпіть пристрій для захисту рук до корпусу за допомогою гвинтів ( 1).
2. Просмикніть подовжувальний кабель через пристрій для ослаблення його натягу ( 2 /  3).



Експлуатація

 **Увага! Небезпека отримання травм!**
Інструмент дозволяється експлуатувати тільки після повного монтажу!

Дотримуйтесь вказівок щодо техніки безпеки під час експлуатації інструмента!

1. Підключіть кабель мережного живлення до електромережі.
2. Обхопіть однією рукою передню, а іншою рукою задню рукоятку.
3. Натисніть обидві кнопки увімкнення, розташовані на рукоятках ( 4) - інструмент запуститься.
4. Під час роботи утримуйте обидві кнопки увімкнення.
5. Як тільки одна з кнопок буде відпущена, інструмент відключиться.

Вказівки щодо експлуатації інструмента

- Завжди варто зрізати спочатку обидві бічні сторони живоплоту, а потім його верхню частину. Тим самим обрізки не потраплять на неопрацьовані ділянки.
- Завдяки вбудованому рівню можливо легко робити прямий зріз ( 5).
- Живопліт варто завжди обрізати у вигляді трапеції. За рахунок цього листяний покрив нижніх пілок не рідіє ( 8).

Ремонт

- Ремонтні роботи дозволяється проводити тільки в компетентних спеціалізованих майстернях або сервісних центрах компанії AL-KO



Технічне обслуговування і догляд

 **Увага! Небезпека ураження електричним струмом!**
Перед проведенням техобслуговування завжди витягайте штекер з мережі живлення!

 **Увага! Небезпека отримання травм!**
Під час техобслуговування ножів завжди надягайте робочі рукавиці!

1. Щораз після роботи необхідно чистити ножі й корпус за допомогою щітки або тканини. Не використовуйте для цього воду й/або інші агресивні детергенти, оскільки існує небезпека утворення корозії!
2. Змазуйте ножову рейку невеликою кількістю відповідного антикорозійного мастила.
3. Перевіряйте, чи всі гвинти затягнуті.
4. Регулярно перевіряйте ножі на наявність ушкоджень. Якщо ножі ушкоджені або надмірно зношені, зв'яжіться з найближчим сервісним центром компанії AL-KO.

Зберігання

 Кушоріз можна повісити на стіні, у цьому випадку захисне покриття ножів може служити як кріплення. Стежте за тим, щоб інструмент був надійно закріплений! ( 7)

- Зберігайте інструмент тільки при відключеному штекері
- Зберігайте інструмент тільки із установленим захисним покриттям
- Зберігайте інструмент у сухому місці, недоступному для дітей та неповнозрілих осіб
- Зафіксуйте інструмент за допомогою висячого замка* ( 6)

* Не входить до комплекту постачання

Утилізація



Забороняється утилізувати інструменти, що стали непридатними, батареї або акумулятори разом із побутовими відходами!

Упаковка, сам пристрій та його приладдя виконані з матеріалів, що можуть бути використані повторно, тому вони підлягають відповідній утилізації.

Усунення неполадок

Неполадка	Можлива причина	Рішення
Інструмент не працює	Відсутнє електропостачання	Перевірте запобіжники домашньої електромережі / подовжувальний кабель
	Кабель інструмента ушкоджений	Зверніться до сервісного центру компанії AL-KO
Інструмент працює з перебоями	Подовжувальний кабель ушкоджений	Перевірте подовжувальний кабель
	Вимикач ушкоджений	Зверніться до сервісного центру компанії AL-KO
	Внутрішня помилка	Зверніться до сервісного центру компанії AL-KO
Двигун працює, однак ножі нерухливі	Внутрішня помилка	Зверніться до сервісного центру компанії AL-KO
Ножі нагріваються	Недолік змащення	Змажте ножі невеликою кількістю мастила
	Ножі затупилися	Зверніться до сервісного центру компанії AL-KO
	На ножах з'явилися зазублини	Зверніться до сервісного центру компанії AL-KO

i У разі виникнення неполадок, які не наведені у цій таблиці, або тих неполадок, які Ви не можете усунути самостійно, будь ласка, зверніться до нашого сервісного центру.

Гарантія

Протягом встановленого законодавством строку давності претензій щодо якості пристрою ми усунемо деякі дефекти матеріалу або виробничий брак шляхом ремонту або заміни (за нашим розсудом).

Строк давності визначається правовими нормами тієї місцевості, де було куплено пристрій.

Наші гарантійні зобов'язання дійсні лише в таких випадках:

- Належна експлуатація пристрою
- Дотримання інструкції з експлуатації
- Використання оригінальних запасних частин

Гарантія втрачає силу в таких випадках:

- У разі здійснення спроби полагодити інструмент
- технічні зміни пристрою
- У разі неналежного використання інструмента (наприклад, у промислових або комунальних цілях)

Гарантія не розповсюджується на такі випадки:

- На пошкодження лакованої поверхні, які утворилися унаслідок звичайного зношування
- Деталі, що зношуються (позначені рамкою **XXX XXX (X)** на карті запасних частин)
- На двигуни внутрішнього згоряння – На них розповсюджуються окремі гарантійні норми відповідного виробника двигунів

У випадку, що потребує надання гарантії, звертайтеся з цим гарантійним листом та документом, який підтверджує акт купівлі, до Вашого дилера або до найближчого авторизованого сервісного центру.

Ці гарантійні зобов'язання не розповсюджуються на правові претензії клієнта до продавця стосовно якості проданого пристрою.

Декларація про відповідність стандартам ЄС

Цим документом ми заявляємо, що даний спроектований нами продукт відповідає вимогам погоджених директив ЄС, стандартам безпеки ЄС, а також іншим стандартам, застосовуваним до даного продукту.

Продукт

Електричний кущоріз

Виробник

AL-KO Geräte GmbH

Уповноважений представник

Anton Eberle

Серійний номер

G 2402405

Ichenhauser Str. 14

D-89359 Kötz

Ichenhauser Str. 14

D-89359 Kötz

Тип

HT 440 Basic Cut

HT 550 Safety Cut

Директиви ЄС

2006/42/ЄС

2006/95/ЄС

2004/108/ЄС

2000/14/ЄС

Погоджені норми

EN 60745-2-15

Рівень звуку

обмірюваний / гарантований

HT 440

99 / 100 дБ(А)

HT 550

97 / 98 дБ(А)

Оцінка відповідності

2000/14/ЄС, Додаток V

Kötz, 25.03.2011



Antonio De Filippo, Managing Director

За това ръководство

- Моля, прочетете това ръководство преди пускането на уреда. Това е предпоставка за сигурността по време на работа и за избягване на повреди при употреба.
- Спазвайте препоръките и предупрежденията за сигурност в тази документация, както и тези върху уреда.
- Запазете ръководството за употреба и го предайте на следващия купувач.

Легенда

Внимание!

Точното спазване на тези указания може да предотврати евентуални персонални или материални щети.

Специални указания за повече яснота и правилна употреба.

Символът "камера" указва разположение на картинки.

Съдържание

За това ръководство.....	140
Описание на продукта.....	140
Средства за защита и безопасност.....	140
Технически данни.....	142
Инструкции за безопасност.....	142
Монтаж.....	143
Работа.....	143
Ремонт.....	143
Грижи и поддръжка.....	143
Съхранение.....	143
Управление на отпадъците.....	143
Помощ при повреди.....	144
Гаранция.....	144
EG-Декларация за съответствие.....	145

Описание на продукта

Употреба по предназначение

Този хрсторез е предназначен изключително за кастрене на живи плетове и храсти.

Употребата за други цели се смята за употреба не по предназначение. За повреди в неин резултат производителят не носи отговорност.

Възможна неправилна употреба

- Средствата за защита не бива да се демонтират или заобикалят, като например превързането на бутоните за включване на ръкохватките
- Приборът да не се използва в дъждовно време и/или при влажни плетове и храсти
- Приборът да не се използва за промишлени цели

Средства за защита и безопасност

Внимание – Опасност от нараняване!

Да не се изключват обезопасителните и защитни елементи!

Защита от деца

Отворът (5mm) на задната пускова ръчка е предвиден за катинар* ( 6). Катинарът прави невъзможно неволно пускане на прибора.

* Не е включен в доставката

Предпазител за ръка

Внимание!

Опасност от нараняване при немонтиран предпазител за ръката!
Да не се пуска никога без предпазител за ръката.

Работа с две ръце

С хрстореза може да се работи само с двете ръце едновременно.

Описание на продукта

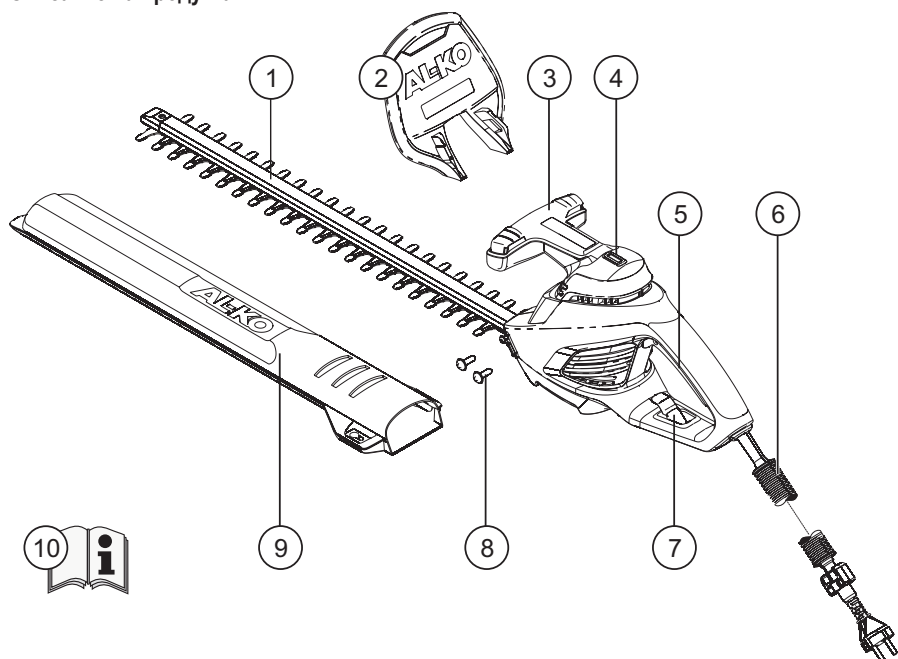

1	Нож	6	Защитен кабел*
2	Предпазител за ръка	7	Ухо за освобождаване опъването на кабела
3	Задна ръкохватка с бутон за пускане	8	Винтове за монтаж на предпазителя на ръката
4	Нивелир	9	Предпазен калъф за режещите ножове
5	Предна ръкохватка с бутон за пускане	10	Ръководство за ползване

* Защитен кабел 1,5 m само при HT 550 Safety Cut

Значение на символите върху уреда



Носете защитни очила.



Внимание! Бъдете особено предпазливи при работа.



Прочетете инструкцията за експлоатация и едва тогава преминете към действие.



Щекерът трябва незабавно да се изключи от контакта ако проводникът е повреден или прекъснат.



Приборът да не се излага на дъжд.

Технически данни

Технически данни	HT 440 Basic Cut	HT 550 Safety Cut
Консумирана мощност	440 W	550 W
Дължина на ножовете	440 mm	520 mm
Дебелина на откоса	16 mm	18 mm
Общо тегло	3,2 kg	3,6 kg
Вибрационни стойности на ръкохватката	2,2 m/s ² (K = 1,5 m/s ²)	2,9 m/s ² (K = 1,5 m/s ²)
Мрежово напрежение	230V~240V / 50Hz	230V~240V / 50Hz
Клас на изолация	□ / II	□ / II
Брой на ходовете на празен ход	1600 m ⁻¹	1600 m ⁻¹
Праг на звуковото налягане L _{РА}	86 dB (A) (K = 1,5 dB (A))	86 dB(A) (K = 1,5 dB (A))

Инструкции за безопасност

⚠ Внимание!

Приборът да се използва само в изрядно състояние! Преди употреба да се проверят приборът, кабелът и щекерът за повреди, повредените части да се ремонтират в специализиран сервиси или да се заменят.

⚠ Внимание – Опасност от нараняване!

Да не се изключват обезопасителните и защитни елементи!

⚠ Внимание – Опасност от токов удар!

Щекерът трябва незабавно да се изключи от контакта ако проводникът е повреден или прекъснат.

Електробезопасност



- Мрежовото напрежение в имота трябва да съпада с данните от Техническите спецификации
- Да не се използват други захранващи напрежения
- Да се използват удължителни кабели, предвидени за работа навън
- Да се използва винаги специалното кабелно ухо за освобождаване
- Кабелите да се държат далеч от зоната на рязане и винаги да са успоредни на машината
- Приборът да се пази от влага

Мерки за безопасност по време на работа

- Приборът да не се използва от деца или лица, непознати с това ръководство
- Не използвайте уреда под въздействието на алкохол, наркотични вещества или медикаменти
- Приборът да не се използва при повредени или износени ножове
- Носете работно облекло съобразно целта на употреба:
 - Да се носи дълъг панталон със защита срещу срязване
 - Здрави обувки, ръкавици, защитни очила
- При работа поддържайте стабилна стойка
- Винаги придържайте уреда с двете ръце
- Тялото и облеклото да се пазят далеч от режещата част
- Трети лица да се държат на разстояние от застрашената зона
- Остатъците от рязането да не се отстраняват при работещ двигател
- При прекратяване на работа или транспортиране на уреда:
 - Изключете прибора
 - Извадете щекера
 - Поставете защитния калъф
- Приборът никога да не се докосва за ножовете
- Приборът да се носи за ръкохватката
- Не оставяйте уреда без надзор

Монтаж

 Символът "камера" сочи към рисунките на страница 3.



1. Закрепете с наличните винтове предпазителя за ръката към корпуса ( 1).
2. Прекарайте удължителния кабел през ухото ( 2 /  3).

Работа

 **Внимание – Опасност от нараняване!**
 Приборът може да се използва само след пълен монтаж!
 Моля, съблюдавайте мерките за безопасност!

1. Свържете мрежовия кабел с електрическата мрежа.
2. Хванете с една ръка предната, след това задната ръкохватка.
3. Натиснете двата пускови бутона на ръкохватките ( 4) - приборът тръгва.
4. По време на работа дръжте натиснати двата бутона за включване.
5. Пускането на единия бутон изключва хростореза.

Указания за работа

- Подрязвайте винаги първо двете страни на живият плет, след това горната страна. По този начин нарязаният материал не може да попадне в необработена област.
- Монтираният нивелир улеснява правия срез ( 5).
- Храстите трябва да се кастрят винаги трапецовидно. Това предотвратява оголването на долните клони ( 8).

Ремонт

- Ремонтните работи могат да се извършват само от компетентни фирми или в нашите сервиси



Грижи и поддръжка

 **Внимание – Опасност от токов удар!**
 Преди всяко обслужване или почистване да се изважда щекерът!

 **Внимание – Опасност от нараняване!**
 Преди всяко обслужване или почистване да се изважда щекерът!

1. След всяка употреба да се почистват с четка или кърпа режещите ножове и корпусът. Да не се използват вода и/или агресивни почистващи средства, поради опасност от корозия!
2. Смажете гредата на ножовете с подходящо масло.
3. Проверете дали всички винтове са затегнати.
4. Проверявайте редовно режещите ножове за повреди. При дефектен или силно износен нож обадете се на най-близкия AL-KO сервиз.

Съхранение

 **Защитният калъф може да бъде закачена за стената като фиксатор за хростореза. Да се внимава за затегнатост!** ( 7)

- Приборът да се съхранява винаги с изваден щекер
- Приборът да се съхранява с поставен защитен калъф
- Приборът да се съхранява на сухо и недостъпно за деца и неотторизирани лица място
- Приборът да се обезопаси с катинар* ( 6)

* Не е включен в доставката

Управление на отпадъците



Отработените уреди, батерии или акумулатори да не се изхвърлят с битовите отпадъци!

Съобразно принципите за съхранение на отпадъците, опаковката, уредът и прилежащите части са произведени от материали подлежащи на рециклиране.

Помощ при повреди

Повреда	Възможна причина	Решение
Уредът не работи	Липсва захранване	Да се проверят предпазителите / удължителните кабели
	Дефектен кабел	Потърсете сервиз на AL-KO
Приборът работи с прекъсвания	Повреден удължителен кабел	Да се провери удължителния кабел
	Повреден ключ за пускане/спирание	Потърсете сервиз на AL-KO
	Вътрешна грешка	Потърсете сервиз на AL-KO
Двигателят работи, но ножовете са неподвижни	Вътрешна грешка	Потърсете сервиз на AL-KO
Ножовете загряват	Липса на смазка	Да се смажат леко ножовете
	Загълен нож	Потърсете сервиз на AL-KO
	Нащърбености по ножа	Потърсете сервиз на AL-KO



При неизправности, които не са описани в настоящата таблица или които не могат да се изяснят от самосебе си, се обърнете към компетентния център за обслужване на клиенти.

Гаранция

Евентуалните материални или производствени дефекти на уреда се отстраняват от нас по наш избор чрез ремонт или подмяна с нов, в рамките на установеният давностен срок за предявяване на претенции към качеството.

Давностният срок се определя според законодателството на страната, в която е закупен уредът.

Нашето гаранционно задължение е валидно само при условие че: Гаранцията е невалидна, в случай че:

- Уредът се употребява надлежно съгласно предназначението
- Инструкциите за употреба са спазени
- Употребяване са оригинални резервни части
- Правени са опити за ремонт на уреда
- Налице са технически изменения в уреда
- Налице е употреба извън предназначението (напр. за промишлени цели или комунални нужди)

Гаранцията не покрива:

- Повреди на боята, които са резултат на нормално износване
- Бързоизносващи се части, обозначени в списъка с резервни части с формат **XXX XXX (X)**
- Двигатели с вътрешно горене – за тях важат отделни гаранционни условия, определени от съответния производител на двигателя

При възникване на гаранционно събитие се обърнете с настоящата гаранция и касова бележка към Вашият доставчик или най-близкия оторизиран сервизен център.

Тази гаранция доказва законните претенции към качеството на продукта от страна на купувача към продавача.

EG-Декларация за съответствие

С настоящото декларираме, че този продукт в нашето изпълнение отговаря на изискванията на хармонизираните европейски директиви, стандарти на ЕС и на специфичните стандарти.

Продукт

Електрически хросторез

Производител

AL-KO Geräte GmbH

Представител

Anton Eberle

Сериен номер

G 2402405

Ichenhauser Str. 14

Ichenhauser Str. 14

D-89359 Kötz

D-89359 Kötz

Тип

HT 440 Basic Cut

HT 550 Safety Cut

Европейски директиви

2006/42/EG

2006/95/EG

2004/108/EG

2000/14/EG

Хармонизирани норми

EN 60745-2-15

Ниво на шум

измерено / гарантирано

HT 440

99 / 100 dB(A)

HT 550

97 / 98 dB(A)

Оценка на съответствието

2000/14/EG, Приложение V

Kötz, 25.03.2011



Antonio De Filippo, Управляващ директор

Despre acest manual

- Înainte de punerea în funcțiune citiți aceste instrucțiuni de folosire. Aceasta este condiția preliminară pentru lucrul sigur și deservirea fără defecțiuni.
- Respectați instrucțiunile de siguranță și de avertizare din această documentație și de pe acest aparat.
- Păstrați instrucțiunile de folosire pentru o utilizare ulterioară și oferiți-le utilizatorilor ulteriori.

Explicația simbolurilor

Atenție!

Respectarea exactă a indicațiilor de avertizare poate împiedică accidentarea persoanelor sau cauzarea daunelor materiale.

Indicații speciale pentru o înțelegere și deservire mai bună.

Simbolul Cameră indică figuri.

Conținut

Despre acest manual.....	146
Descrierea produsului.....	146
Dispozitive de siguranță și protecție.....	146
Date tehnice	148
Instrucțiuni de siguranță	148
Montare	149
Operarea	149
Reparații	149
Revizie și întreținere	149
Depozitare	149
Înlăturare	149
Remedieri la defecțiuni	150
Garanție.....	150
Declarație de conformitate CE	151

Descrierea produsului

Utilizarea conform destinației

Aceste foarfece de grădină este destinată exclusiv tăierii gardului viu, a arbuștilor și tufișurilor în spațiul privat.

O altă utilizare decât cea descrisă este considerată ca necorespunzătoare. Producătorul nu își asumă responsabilitatea pentru daunele care rezultă de aici.

Posibile utilizări necorespunzătoare

- Dispozitivele de siguranță nu trebuie demontate sau eludate, de ex. prin legarea întrerupătorului de manetă
- Nu utilizați aparatul pe ploaie și/sau pe gard viu sau arbuști umezi
- Aparatul nu are voie să fie utilizat în scopuri comerciale

Dispozitive de siguranță și protecție

Atenție - Pericol de accidentare!

Dispozitivele de siguranță și protecție nu au voie să fie înlăturate!

Siguranță pentru copii

Gaura (5mm) de pe maneta de acționare din spate este prevăzută pentru un lacăt* ( 6). Lacătul împiedică o declanșare nedorită a aparatului.

* Nu este inclus în pachetul de livrare

Protecție pentru mâini

Atenție!

Pericol de accidentare dacă protecția pentru mâini nu e montată!

Nu operați niciodată aparatul fără protecția pentru mâini montată.

Acționare cu două mâini

Foarfecele de grădină poate fi operat doar cu ambele mâini simultan.

Prezentarea generală a produsului

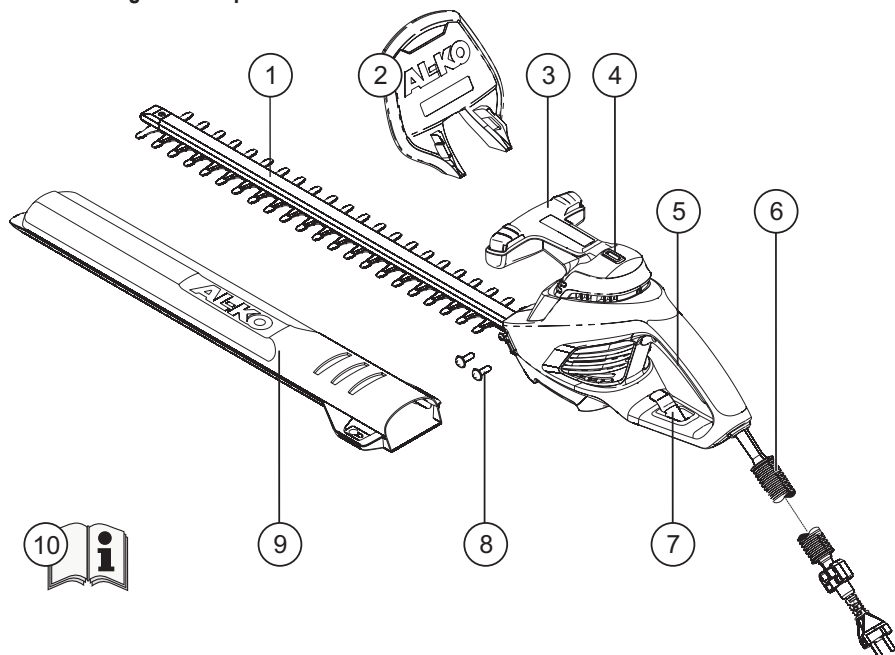

1	Cuțit	6	Cablu de siguranță*
2	Protecție pentru mâini	7	Sistem susținere cablu
3	Manetă față cu întrerupător	8	Șuruburi montaj sistem protecție pentru mâini
4	Cumpănă	9	Capac protecție cuțit
5	Manetă spate cu întrerupător	10	Instrucțiuni

* Cablu de siguranță 1,5 m doar la HT 550 Safety Cut

Însemnătatea simbolurilor de pe aparat



Purtați ochelari de protecție.



Atenție! Aveți grijă la manipulare.



Citiți manualul de utilizare și procedați conform acestuia.



Scoateți imediat fișa din priză dacă cablul de alimentare e deteriorat sau rupt.



Nu lăsați aparatul în ploaie.

Date tehnice

Date tehnice	HT 440 Basic Cut	HT 550 Safety Cut
Consum	440 W	550 W
Lungime cuțit	440 mm	520 mm
Grosime tăiere	16 mm	18 mm
Masă totală	3,2 kg	3,6 kg
Valori vibrație la mână	2,2 m/s ² (K = 1,5 m/s ²)	2,9 m/s ² (K = 1,5 m/s ²)
Tensiune alimentare	230V~240V / 50Hz	230V~240V / 50Hz
Clasa de izolație	□ / II	□ / II
Număr de curse moarte	1600 m ⁻¹	1600 m ⁻¹
Nivel presiune sonoră L _{PA}	86 dB (A) (K = 1,5 dB (A))	86 dB(A) (K = 1,5 dB (A))

Instrucțiuni de siguranță

⚠️ Atenție!

Utilizați aparatul doar dacă acesta este în stare tehnică ireproșabilă! Aparatul, cablul și fișa trebuie verificate înainte de fiecare utilizare pentru depistarea eventualelor deteriorări, iar piesele defecte trebuie reparate sau înlocuite în atelierelor specializate.

⚠️ Atenție - Pericol de accidentare!

Dispozitivele de siguranță și protecție nu au voie să fie înlăturate!

⚠️ Atenție - pericol de electrocutare!

Scoateți imediat fișa din priză dacă cablul de alimentare e deteriorat sau rupt!

Swcuritate electrică



- Tensiunea de alimentare a rețelei domestice trebuie să corespundă cu cea specificată în datele tehnice
- Nu utilizați niciun alt tip de tensiune de alimentare
- Utilizați doar prelungitoare destinate utilizării în aer liber
- Utilizați întotdeauna sistemul de susținere special pentru cablul prelungitor
- Țineți cablul departe de aria de tăiere și de mașină
- Protejați aparatul de umezeală

Instrucțiuni de siguranță pentru operare

- Copii sau alte persoane, care nu cunosc manualul de utilizare, nu au voie să folosească aparatul
- Aparatul nu va fi utilizat de operatori sub influența alcoolului, drogurilor sau a medicamentelor.
- Nu utilizați aparatul dacă unitatea de tăiere e defectă sau uzată
- Purtați îmbrăcăminte corespunzătoare:
 - Pantaloni lungi rezistenți la tăiere
 - Încălțăminte stabilă, mănuși, ochelari de protecție
- În timpul lucrului aveți grijă să aveți stabilitate
- Deserviți aparatul tot timpul cu ambele mâini
- Mențineți corpul și îmbrăcăminte la distanță față de mecanismul de tuns
- Țineți terți departe de zona periculoasă
- Nu îndepărtați resturile de tăiere cu motorul pornit
- La depozitarea / transportul aparatului:
 - Opriti aparatul
 - Scoateți fișa din priză
 - Puneți husa de protecție
- Nu apucați niciodată aparatul de cuțit
- Țineți aparatul doar de mâner
- Nu lăsați aparatul nesupravegheat

Montare

 Simbolul Cameră face trimitere la figurile de pe pagina 3.



1. Fixați sistemul de protecție pentru mâini de carcasa cu șuruburile alăturate ( 1).
2. Treceți cablul prelungitor prin sistemul de suport cablu ( 2 /  3).

Operarea

 **Atenție - Pericol de accidentare!**
Aparatul are voie să fie folosit doar după o montare completă!
Respectați instrucțiunile de siguranță la operare!

1. Conectați cablul la rețeaua de curent electric.
2. Prindeți cu o mână maneta din față apoi cu cealaltă cea din spate.
3. Apăsați ambele întrerupătoare ale manetelor ( 4) - aparatul pornește.
4. În timpul lucrului țineți ambele întrerupătoare apăstate.
5. De îndată ce unul din întrerupătoare e eliberat, foarfecele de grădină se opresc.

Indicații pentru lucru

- Tăiați întotdeauna întâi ambele laturi ale gardului viu apoi partea superioară. Astfel în suprafețele de lucru nu vor cădea niciodată resturi de tăiere.
- Cumpăna incorporată vă facilitează o tăiere dreaptă ( 5).
- Gardurile vii ar trebui întotdeauna tăiate sub formă de trapez. Acest lucru împiedică uscarea crengilor inferioare ( 8).

Reparații

- Lucrările de reparație vor fi efectuate doar de către personal competent sau la unitățile noastre de service AL-KO



Revizie și întreținere

 **Atenție - pericol de electrocutare!**
Înainte de orice lucrări de întreținere sau mentenanță se va scoate fișa din priză!

 **Atenție - Pericol de accidentare!**
În cazul lucrărilor de întreținere sau mentenanță la cuțit se vor purta întotdeauna mănuși de lucru!

1. După fiecare utilizare curățați cuțitul și carcasa cu o perie sau cu o cârpă. Nu utilizați apă sau substanțe de curățat agresive - pericol de coroziune!
2. Ungeți cuțitul cu un ulei protector potrivit.
3. Verificați stabilitatea tuturor șuruburilor.
4. Controlați cuțitul regulat pentru detectarea eventualelor defecțiuni. Dacă cuțitul este defect sau prezintă uzură sporită, contactați cel mai apropiat punct de service AL-KO.

Depozitare

 Sistemul de protecție al cuțitului poate fi montat pe perete ca suport pentru foarfecele de grădină. Asigurați-vă că are o poziție stabilă! ( 7)

- Depozitați aparatul întotdeauna cu fișa scoasă din priză
- Depozitați aparatul doar cu husa de protecție pusă
- Depozitați aparatul uscat și departe de accesul copiilor sau persoanelor neavizate
- Asigurați aparatul cu lacătul* ( 6)

* Nu este inclus în pachetul de livrare

Înlăturare



Aparatele scoase din uz, bateriile sau acumulatorii nu vor fi aruncate în gunoii menajer!

Ambalajul, aparatul și accesoriile sunt din material reciclabil și trebuie înlăturate în mod corespunzător.

Remedieri la defecțiuni

Defecțiune	Cauză posibilă	Soluție
Aparatul nu funcționează	Lipsă tensiune de alimentare	Verificați siguranța tabloului / cablul prelungitor
	Cablul aparatului e defect	Contactați unitatea de service AL-KO
Aparatul funcționează cu întreruperi	Cablul prelungitor e deteriorat	Verificați cablul prelungitor
	Întreprătorul Pornit/Oprit defect	Contactați unitatea de service AL-KO
	Eroare internă	Contactați unitatea de service AL-KO
Motorul funcționează, cuțitele nu se mișcă	Eroare internă	Contactați unitatea de service AL-KO
Cuțitele se înfierbântă	Lipsă ungere	Ungeți ușor cuțitul
	Cuțitul e bont	Contactați unitatea de service AL-KO
	Cuțitul e știrbit	Contactați unitatea de service AL-KO



În cazul defecțiunilor, care nu se regăsesc în acest tabel sau a celor, pe care nu le puteți remedia dvs., vă rugăm să vă adresați serviciului nostru clienți.

Garanție

Remediile eventualele greșeli de material sau producție la aparat în timpul perioadei legale de limitare pentru pretențiile de defecțiuni conform alegerii noastre prin reparare sau livrarea pieselor de schimb.

Perioada de limitare se stabilește în funcție de legile statului în care a fost livrat aparatul.

Garanția noastră este valabilă doar pentru:

- Deservire corespunzătoare a aparatului
- Respectarea manualului de utilizare
- Folosirea pieselor originale de schimb

Garanția devine nulă în cazurile :

- Reparații la aparat
- Modificări tehnice la aparat
- Utilizare necorespunzătoare (de ex.: în scopuri comerciale sau comunale)

De la garanție sunt excluse:

- Avarii la stratul de lac, cauzate de uzură naturală
- Componente de uzură, care sunt prevăzute pe lista pieselor de schimb cu cadrul **XXX XXX (X)**
- Motoare cu ardere – pentru acestea sunt valabile prevederile separate de garanție a producătorilor respectivi de motoare

În cazul acordării garanției adresați-vă cu această declarație de acordare a garanției și chitanța de cumpărare dealer-ului dvs. sau unui service autorizat.

Prin această declarație de acordare a garanției pretențiile legale pentru defecțiuni ale cumpărătorului rămân neatinsse față de vânzător.

Declarație de conformitate CE

Prin aceasta garantăm că acest produs, în varianta pusă de noi în circulație, corespunde condițiilor directivelor UE armonizate, standardelor UE precum și standardelor specifice produsului.

Produsul

Foarfece de grădină electric

Producător

AL-KO Geräte GmbH

Împuternicit

Anton Eberle

Număr serie

G 2402405

Ichenhauser Str. 14

Ichenhauser Str. 14

D-89359 Kötz

D-89359 Kötz

Tip

HT 440 Basic Cut

HT 550 Safety Cut

Directive UE

2006/42/CE

2006/95/CE

2004/108/CE

2000/14/CE

Norme armonizate

EN 60745-2-15

Nivel acustic

evaluat / garantat

HT 440

99 / 100 dB(A)

HT 550

97 / 98 dB(A)

Evaluare conformitate

2000/14/CE, Anexa V

Kötz, 25.03.2011



Antonio De Filippo, Managing Director

Σχετικά με το παρόν εγχειρίδιο

- Πριν τη θέση σε λειτουργία διαβάστε προσεκτικά αυτές τις οδηγίες χρήσης. Αυτό αποτελεί προϋπόθεση για ασφαλή λειτουργία και απρόσκοπτο χειρισμό.
- Λάβετε υπόψη σας τις υποδείξεις ασφαλείας και προειδοποίησης που περιέχονται στην τεκμηρίωση και αυτές που αναγράφονται πάνω στη συσκευή.
- Φυλάξτε τις οδηγίες χρήσης και παραδώστε τις στον επόμενο χρήστη.

Επεξήγηση συμβόλων

Προσοχή!

Η τήρηση με ακρίβεια αυτών των υποδείξεων προειδοποίησης θα αποτρέψει υλικές ζημιές και τον τραυματισμό ατόμων.

 Ειδικές υποδείξεις για την καλύτερη κατανόηση και χειρισμό.

 Το σύμβολο της κάμερας παραπέμπει σε εικόνες.

Πίνακας περιεχομένων

Σχετικά με το παρόν εγχειρίδιο	152
Περιγραφή προϊόντος	152
Διατάξεις ασφαλείας και προστασίας	152
Τεχνικά στοιχεία	154
Υποδείξεις ασφαλείας	154
Συναρμολόγηση	155
Χειρισμός	155
Επισκευή	155
Συντήρηση και φροντίδα	155
Αποθήκευση	155
Απόρριψη	155
Βοήθεια σε περίπτωση βλαβών	156
Εγγύηση	156
Δήλωση συμμόρφωσης ΕΚ	157

Περιγραφή προϊόντος

Προσθήκουςα χρήση

Το κλαδευτήρι θάμνων προορίζεται αποκλειστικά για την κοπή φυτικών φρακτών, χαμνόδεντρων και θάμνων που βρίσκονται εντός ιδιωτικών χώρων.

Οποιαδήποτε άλλη χρήση θεωρείται αντικανονική. Για βλάβες που μπορεί να προκληθούν από μη προσθήκουςα χρήση δεν ευθύνεται ο κατασκευαστής.

Παράδειγμα μη ορθής χρήσης

- Οι διατάξεις ασφαλείας δεν θα πρέπει να αφαιρούνται ή να βραχυκυκλώνονται, π.χ. συνδέοντας τα πλήκτρα χειρισμού στις λαβές με πεταλωτό σχήμα
- Μην χρησιμοποιείτε τη συσκευή όταν βρέχει ούτε για να κλαδέψετε υγρούς θάμνους και χαμνόδεντρα
- Η συσκευή δεν επιτρέπεται να χρησιμοποιηθεί για επαγγελματική χρήση

Διατάξεις ασφαλείας και προστασίας

Προσοχή - Κίνδυνος τραυματισμού!

Οι διατάξεις ασφαλείας και προστασίας δεν πρέπει να τίθενται εκτός λειτουργίας!

Ασφάλεια για τα παιδιά

Η οπή (5mm) στον πίσω βραχίονα ενεργοποίησης προορίζεται για την ανάρτηση λουκέτου * ( 6). Το λουκέτο αποτρέπει την ακούσια ενεργοποίηση της συσκευής.

* Δεν περιλαμβάνεται στο παραδοτέο υλικό

Προστασία για τα χέρια

Προσοχή!

Υπάρχει κίνδυνος τραυματισμού, όταν δεν είναι τοποθετημένη η προστασία για τα χέρια! Μην θέτετε τη συσκευή σε λειτουργία, αν δεν έχει τοποθετηθεί η προστασία για τα χέρια.

Χειρισμός με δύο χέρια

Ο χειρισμός του κλαδευτηριού θάμνων είναι εφικτό μόνο με χρήση και των δύο χεριών ταυτόχρονα.

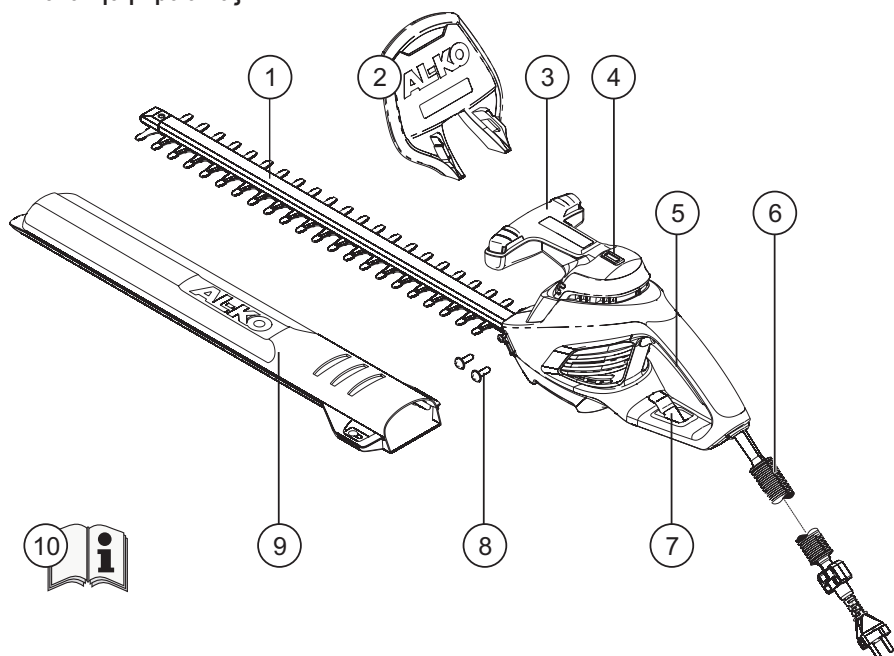
Επισκόπηση προϊόντος

1	Λεπίδα κοπής	6	Καλώδιο ασφαλείας*
2	Προστασία για τα χέρια	7	Ανακουφιστικό καταπόνησης καλωδίου
3	Μπροστινή λαβή πεταλωτού σχήματος με πλήκτρο χειρισμού	8	Κοχλίες συναρμολόγησης προστασίας για τα χέρια
4	Αλφάδι	9	Προστατευτικό κάλυμμα λεπίδας κοπής
5	Πίσω λαβή πεταλωτού σχήματος με πλήκτρο χειρισμού	10	Οδηγίες χρήσης

* Καλώδιο ασφαλείας 1,5 m μόνο στην έκδοση HT 550 Safety Cut

Σημασία των συμβόλων επάνω στη μηχανή.

Φοράτε προστατευτικά γυαλιά.



Προσοχή! Απαιτείται ιδιαίτερη προσοχή κατά το χειρισμό.



Πριν χρησιμοποιήσετε τη συσκευή διαβάστε τις οδηγίες λειτουργίας.



Αποσυνδέστε αμέσως το βύσμα από το ρεύμα, αν ο αγωγός υποστεί βλάβη ή κοπεί.



Η συσκευή δεν θα πρέπει να εκτίθεται στη βροχή.

Τεχνικά στοιχεία

Τεχνικά στοιχεία	HT 440 Basic Cut	HT 550 Safety Cut
Κατανάλωση ισχύος	440 W	550 W
Μήκος λεπίδας	440 mm	520 mm
Πάχος κοπής	16 mm	18 mm
Συνολικό βάρος	3,2 kg	3,6 kg
Τιμές δόνησης στη λαβή	2,2 m/s ² (K = 1,5 m/s ²)	2,9 m/s ² (K = 1,5 m/s ²)
Τάση δικτύου	230V~240V / 50Hz	230V~240V / 50Hz
Κατηγορία μόνωσης	□ / II	□ / II
Αριθμός εμβολισμών χωρίς φωτίο	1600 m ⁻¹	1600 m ⁻¹
Στάθμη ηχητικής πίεσης L _{PA}	86 dB (A) (K = 1,5 dB (A))	86 dB(A) (K = 1,5 dB (A))

Υποδείξεις ασφαλείας

⚠ Προσοχή!

Χρησιμοποιήστε τη συσκευή μόνο εφόσον βρίσκεται σε τεχνικά άψογη κατάσταση! Ελέγχετε τη συσκευή, το καλώδιο και το βύσμα της για ζημιές πριν από κάθε χρήση, τα εξαρτήματα που έχουν υποστεί ζημιά πρέπει να επισκευάζονται σε ειδικό συνεργείο ή να αντικαθίστανται.

⚠ Προσοχή - Κίνδυνος τραυματισμού!

Οι διατάξεις ασφαλείας και προστασίας δεν πρέπει να τίθενται εκτός λειτουργίας!

⚠ Προσοχή - Κίνδυνος ηλεκτροπληξίας!

Αποσυνδέστε αμέσως το βύσμα από το ρεύμα, αν ο αγωγός υποστεί βλάβη ή κοπεί!

Ηλεκτρική ασφάλεια



- Η οικιακή τάση πρέπει να συμπίπτει με την τιμή τάσης δικτύου που ορίζεται στα Τεχνικά Στοιχεία
- Μην χρησιμοποιείτε διαφορετική τάση τροφοδοσίας
- Χρησιμοποιείτε αποκλειστικά καλώδια προέκτασης που προορίζονται για χρήση σε υπαίθριο χώρο
- Χρησιμοποιείτε πάντα το ειδικό ανακουφιστικό καταπόνησης για το καλώδιο προέκτασης
- Κρατάτε το καλώδιο μακριά από την περιοχή κλαδέματος καθώς και από τη μηχανή
- Προστατεύετε τη συσκευή από την υγρασία

Υποδείξεις ασφαλείας για το χειρισμό

- Παιδιά ή άλλα άτομα που δεν γνωρίζουν τις παρούσες οδηγίες χρήσης, δεν επιτρέπεται να χρησιμοποιούν τη συσκευή
- Μην χειρίζεστε τη συσκευή, όταν βρίσκεστε υπό την επήρεια αλκοόλ, ναρκωτικών ή φαρμάκων
- Μην χρησιμοποιείτε τη συσκευή, αν ο μηχανισμός κοπής έχει υποστεί ζημιά ή έχει φθαρεί
- Φοράτε κατάλληλη ενδυμασία εργασίας:
 - Μακρύ παντελόνι με προστασία κοπής
 - Υποδήματα με αντιολισθητική σόλα, γάντια, προστατευτικά γυαλιά
- Προσέχετε να έχετε ασφαλή στάση κατά την εργασία
- Να χειρίζεστε τη συσκευή πάντα με τα δυο χέρια
- Κρατήστε το σώμα σας και τα ρούχα μακριά από το μηχανισμό κοπής
- Απομακρύνετε τρίτους από την περιοχή κινδύνου
- Μην αφαιρείτε το κλαδεμένο υλικό, όταν ο κινητήρας βρίσκεται σε λειτουργία
- Πριν εγκαταλείψετε/μεταφέρετε τη συσκευή:
 - Απενεργοποιήστε τη συσκευή
 - Αφαιρέστε το βύσμα
 - Αφαιρέστε το προστατευτικό κάλυμμα
- Μην αγγίζετε τη λεπίδα κοπής της συσκευής
- Για τη μεταφορά της συσκευής πιάνετε την πάντα μόνο από τη λαβή
- Μην αφήνετε τη συσκευή χωρίς επιτήρηση

Συναρμολόγηση

 Το σύμβολο της κάμερας παραπέμπει στις εικόνες της σελίδας 3.



1. Στερεώστε την προστασία για τα χέρια με τους συνοδευτικούς κοχλίες στο περίβλημα ( 1).
2. Περάστε το καλώδιο προέκτασης μέσα από το ανακουφιστικό καταπόνθησης ( 2 /  3).

Χειρισμός

 **Προσοχή - Κίνδυνος τραυματισμού!**
Η συσκευή επιτρέπεται να λειτουργεί μόνο με όλα τα εξαρτήματά της συναρμολογημένα!
Λάβετε υπόψη σας τις υποδείξεις ασφαλείας για το χειρισμό!

1. Συνδέστε το ηλεκτρικό καλώδιο στο δίκτυο ηλεκτρικού ρεύματος.
2. Πιάστε με το ένα χέρι την μπροστινή λαβή με πεταλωτό σχήμα και στη συνέχεια την πίσω λαβή με το άλλο.
3. Πιέστε και τα δύο πλήκτρα χειρισμού της λαβής με πεταλωτό σχήμα ( 4) - η συσκευή θα εκκινήσει.
4. Κατά τη διάρκεια της χρήσης κρατάτε πατημένα και τα δύο πλήκτρα χειρισμού.
5. Μόλις αφήσετε ένα πλήκτρο χειρισμού, θα απενεργοποιηθεί το κλαδευτήρι θάμνων.

Υποδείξεις ασφαλείας

- Κλαδεύετε πάντα πρώτα τα πλαϊνά του θάμνου και στη συνέχεια την μπροστινή πλευρά του. Έτσι δεν θα πέσει κλαδεμένο υλικό στα σημεία που δεν έχετε επεξεργαστεί με το κλαδευτήρι.
- Το ενσωματωμένο αλφάδι διευκολύνει την ευθυτενή κοπή ( 5).
- Οι θάμνοι θα πρέπει να κλαδεύονται πάντα σε σχήμα τραπέζιου. Έτσι αποτρέπεται η αποψίλωση των χαμόκλαδων ( 8).

Επισκευή

- Οι εργασίες επισκευής επιτρέπεται να εκτελούνται αποκλειστικά από εταιρείες με καταρτισμένους τεχνικούς και από τις αντιπροσωπείες σέρβις της AL-KO



Συντήρηση και φροντίδα

 **Προσοχή - Κίνδυνος ηλεκτροπληξίας!**
Πριν από κάθε εργασία συντήρησης και φροντίδας βγάξτε πάντα το βύσμα από την πρίζα!

 **Προσοχή - Κίνδυνος τραυματισμού!**
Κατά τη διεξαγωγή εργασιών συντήρησης και φροντίδας στη λεπίδα κοπής φοράτε πάντα γάντια εργασίας!

1. Μετά από κάθε χρήση καθαρίζετε τη λεπίδα κοπής και το περίβλημα με μια βούρτσα ή με ένα πανί. Μην χρησιμοποιήτε νερό και/ή διαβρωτικά καθαριστικά - Κίνδυνος διάβρωσης!
2. Λιπάνετε τη ράβδο της λεπίδας με κατάλληλο προστατευτικό λάδι.
3. Βεβαιωθείτε ότι είναι σφιχτές όλες οι βίδες.
4. Ελέγχετε τακτικά τη λεπίδα κοπής για ζημιές. Εάν η λεπίδα κοπής έχει καταστραφεί ή έχει φθαρεί υπερβολικά, επικοινωνήστε με την πλησιέστερη αντιπροσωπεία σέρβις της AL-KO.

Αποθήκευση

 Η προστασία λεπίδας μπορεί να εγκατασταθεί στον τοίχο ως βάση στήριξης για τη λεπίδα κοπής. Προσέξτε να εδράζει καλά! ( 7)

- Αποθηκεύετε τη συσκευή πάντα με το βύσμα τραβηγμένο από την πρίζα
- Μην αποθηκεύετε τη συσκευή με τοποθετημένο το προστατευτικό κάλυμμα
- Αποθηκεύετε τη συσκευή σε μέρος ξηρό, μακριά από παιδιά και από άτομα που δεν θα πρέπει να τη χρησιμοποιήσουν
- Ασφαλιζετε τη συσκευή με το λουκέτο* ( 6)

* Δεν περιλαμβάνεται στο παραδοτέο υλικό

Απόρριψη



Μην διαθέτετε χρησιμοποιημένες συσκευές, μπαταρίες και συσσωρευτές στα οικιακά απορρίμματα!

Η συσκευασία, η συσκευή και τα ανταλλακτικά έχουν κατασκευαστεί από ανακυκλώσιμα υλικά και πρέπει να απορρίπτονται ανάλογα.

Βοήθεια σε περίπτωση βλαβών

Βλάβη	Πιθανή αιτία	Αντιμετώπιση
Η συσκευή δεν λειτουργεί	Δεν υπάρχει τροφοδοσία ρεύματος	Ελέγξτε την ασφάλεια του σπιτιού/ το καλώδιο προέκτασης
	Καλώδιο συσκευής κατεστραμμένο	Επικοινωνήστε με την αντιπροσωπεία σέρβις της AL-KO
Η συσκευή λειτουργεί με διακοπές	Το καλώδιο προέκτασης έχει καταστραφεί	Ελέγξτε το καλώδιο προέκτασης
	Ο διακόπτης On/Off έχει υποστεί βλάβη	Επικοινωνήστε με την αντιπροσωπεία σέρβις της AL-KO
	Εσωτερικό σφάλμα	Επικοινωνήστε με την αντιπροσωπεία σέρβις της AL-KO
Ο κινητήρας λειτουργεί, οι λεπίδες παραμένουν ακινητοποιημένες	Εσωτερικό σφάλμα	Επικοινωνήστε με την αντιπροσωπεία σέρβις της AL-KO
Οι λεπίδες θερμαίνονται	Δεν υπάρχει λιπαντικό	Λιπάνετε ελαφρώς τη λεπίδα
	Στομωμένη λεπίδα	Επικοινωνήστε με την αντιπροσωπεία σέρβις της AL-KO
	Φθορά κοπτικής ακμής λεπίδας	Επικοινωνήστε με την αντιπροσωπεία σέρβις της AL-KO



Σχετικά με βλάβες που δεν αναφέρονται σε αυτόν τον πίνακα ή που δεν μπορείτε να αντιμετωπίσετε μόνοι σας, απευθυνθείτε στην αρμόδια εξυπηρέτηση πελατών.

Εγγύηση

Σε περίπτωση που υπάρχουν κατασκευαστικά σφάλματα αναλαμβάνουμε την επισκευή ή την αντικατάσταση της συσκευής, σύμφωνα με την κρίση μας, στο διάστημα εντός της νομικής προθεσμίας κατά το οποίο αναγνωρίζονται αξιώσεις αποζημίωσης για ελαττώματα.

Το διάστημα αυτό εξαρτάται από τη νομοθεσία της χώρας, στην οποία αποκτήθηκε η συσκευή.

Η υποχρέωση εγγύησης ισχύει μόνο σε περίπτωση:

- προσήκουσας χρήσης της συσκευής
- τήρησης των οδηγιών χρήσης
- χρήσης γνήσιων ανταλλακτικών

Η εγγύηση παύει να ισχύει σε περίπτωση:

- απόπειρες επιδιόρθωσης της συσκευής
- τεχνικών μετατροπών στη συσκευή
- αντικανονικής χρήσης (π. χ. επαγγελματική χρήση ή χρήση από συνεργεία του δήμου)

Από την εγγύηση εξαιρούνται:

- ζημιές στο χρώμα που οφείλονται σε φυσιολογική φθορά
- αναλώσιμα εξαρτήματα που στην κάρτα ανταλλακτικών έχουν ως διακριτικό σύμβολο το πλαίσιο **XXX XXX (X)**
- κινητήρες εσωτερικής καύσης – για αυτούς ισχύουν οι ειδικοί όροι εγγύησης του εκάστοτε κατασκευαστή κινητήρων

Σε περίπτωση που επιθυμείτε να κάνετε χρήση των δικαιωμάτων της εγγύησης απευθυνθείτε με την παρούσα βεβαίωση εγγύησης και την απόδειξη της αγοράς στο κατάστημα από το οποίο προμηθευτήκατε τη συσκευή ή στο πλησιέστερο εξουσιοδοτημένο σέρβις.

Η παρούσα δήλωση εγγύησης δεν θίγει τις έννομες αξιώσεις του πελάτη για αποζημίωση σε περίπτωση ελαττωμάτων, τις οποίες μπορεί αυτός να προβάλλει κατά του πωλητή.

Δήλωση συμμόρφωσης ΕΚ

Διά της παρούσης βεβαιώνουμε ότι το παρόν προϊόν, στην έκδοση με την οποία το θέτουμε σε κυκλοφορία στην αγορά, συμμορφώνεται με τις απαιτήσεις των εναρμονισμένων οδηγιών της Ε.Ε., τα πρότυπα ασφαλείας της Ε.Ε. καθώς και τα πρότυπα που αφορούν τον συγκεκριμένο τύπο προϊόντος.

Προϊόν

Ηλεκτρικό κλαδευτήρι θάμνων

Σειριακός αριθμός

G 2402405

Τύπος

HT 440 Basic Cut

HT 550 Safety Cut

Κατασκευαστής

AL-KO Geräte GmbH

Ichenhauser Str. 14

D-89359 Kötz

Οδηγίες ΕΕ

2006/42/EK

2006/95/EK

2004/108/EK

2000/14/EK

Εμπορικός αντιπρόσωπος

Anton Eberle

Ichenhauser Str. 14

D-89359 Kötz

Εναρμονισμένα πρότυπα

EN 60745-2-15

Στάθμη ηχητικής ισχύος

μετρηθείσα / εγγυημένη

HT 440

99 / 100 dB(A)

HT 550

97 / 98 dB(A)

Διαπίστωση της συμμόρφωσης

2000/14/EK, Παράρτημα V

Kötz, 25/03/2011



Antonio De Filippo, Managing Director

El Kitabı hakkında

- Çalıştırmadan önce bu kullanım kılavuzunu okuyun. Bu, emniyetli çalışma ve arızasız kullanım için ön şarttır.
- Bu belgelerde ve cihaz üzerinde bulunan emniyet ve uyarı işaretlerini dikkate alın.
- Cihazı kullanmak için bu kullanım kılavuzunu muhafaza edin ve sonraki kullanıcıya da teslim edin.

İşaret açıklamaları

⚠ Dikkat!

Bu uyarı işaretlerine uyulması durumunda yaralanmalar ve / veya maddi hasarlar önlenebilir.



Daha iyi anlamak ve kullanmak için özel uyarılar.



Kamera sembolü resimlere işaret eder.

İçindekiler

El Kitabı hakkında.....	158
Ürün tanımı.....	158
Emniyet ve güvenlik donanımları.....	158
Teknik Veriler	160
Emniyet uyarıları.....	160
Montaj.....	161
Kullanım.....	161
Onarım.....	161
Onarım ve bakım.....	161
Depolama	161
Atıkların yokedilmesi.....	161
Arızada yardım	162
Garanti.....	162
EG uygunluk açıklaması	163

Ürün tanımı

Talimatlara uygun kullanım

Bu çit kesme makinası şahsi alanda sadece çitlerin, filizlerin ve çalılıkların kesilmesi için tasarlanmıştır.

Bunun dışındaki bir kullanım amacına uygun olmayan kullanım olarak tanımlanır. Amacı dışında kullanım sonucunda ortaya çıkan hasarlar için üretici hiçbir sorumluluk kabul etmez.

Olası hatalı kullanımlar

- Emniyet tertibatları sökülmemeli ve by-pass edilmemelidir, örn. tutamaklarındaki tuşları bağlayarak
- Cihazı yağmurda ve/veya çitler ve çalılıklar ıslakken kullanmayın
- Cihaz endüstriyel alanda kullanılmamalıdır

Emniyet ve güvenlik donanımları

⚠ Dikkat - Yaralanma tehlikesi!

Emniyet ve güvenlik donanımlarının devre dışı bırakılması yasaktır!

Çocuk emniyeti

Arka koldaki delik (5mm) bir asma kilit* için öngörülmüştür (📹 6). Asma kilit cihazın istem dışı çalıştırılmasını önler.

* Teslimat kapsamında değildir

El koruması

⚠ Dikkat!

El koruması monteli olmadığında yaralanma tehlikesi vardır!
Cihazı el koruması olmadan çalıştırmayın.

İki elle kullanım

Çit kesme makinası sadece iki elle eşzamanlı olarak kullanılabilir.

Ürün görünümü

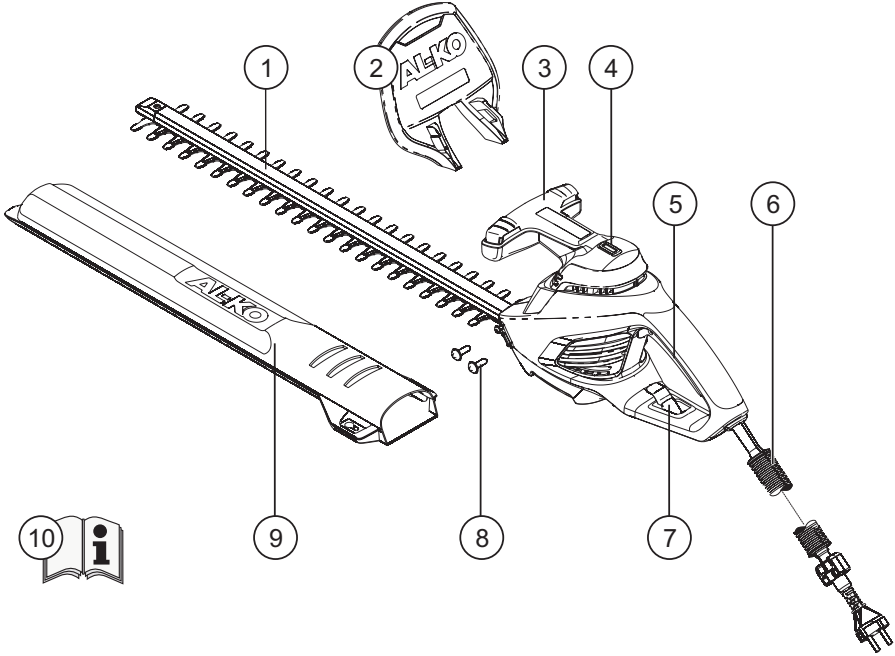

1	Kesme bıçağı	6	Emniyet kablosu*
2	El koruması	7	Mandal
3	Tuşlu ön tutamak	8	El koruması montaj civataları
4	Su terazisi	9	Kesme bıçağı koruyucu muhafaza
5	Tuşlu arka tutamak	10	Kullanım kılavuzu

* Emniyet kablosu 1,5 m sadece HT 550 Safety Cut olduğunda

Cihaz üzerindeki sembollerin anlamları



Koruyucu gözlük kullanın.



Dikkat! Kullanırken çok dikkatli olun.



Kullanım kılavuzunu okuyun ve ardından işe başlayın.



Kablo hasarlı veya kopmuş olduğunda fişi derhal şebekeden çekin.



Cihazı yağmura maruz bırakmayın.

Teknik Veriler

Teknik Veriler	HT 440 Basic Cut	HT 550 Safety Cut
Güç alışı	440 W	550 W
Bıçak uzunluğu	440 mm	520 mm
Kesme gücü	16 mm	18 mm
Toplam ağırlık	3,2 kg	3,6 kg
Koldaki titreşim değerleri	2,2 m/s ² (K = 1,5 m/s ²)	2,9 m/s ² (K = 1,5 m/s ²)
Şebeke gerilimi	230V~240V / 50Hz	230V~240V / 50Hz
Yalıtım sınıfı	□ / II	□ / II
Boştaki strok sayısı	1600 m ⁻¹	1600 m ⁻¹
Ses basıncı seviyesi L _{PA}	86 dB (A) (K = 1,5 dB (A))	86 dB(A) (K = 1,5 dB (A))

Emniyet uyarıları

⚠ Dikkat!

Cihaz sadece teknik bakımdan kusursuz durumda kullanılmalı! Her kullanımdan önce cihazı, kabloyu ve fişi hasarlara karşı kontrol edin, hasarlı parçaları bir serviste onarılmalı veya değiştirilmelidir.

⚠ Dikkat - Yaralanma tehlikesi!

Emniyet ve güvenlik donanımlarının devre dışı bırakılması yasaktır!

⚠ Dikkat - Akım nedeniyle tehlike!

Kablo hasarlı veya kopmuş olduğunda fişi derhal şebekeden çekin.

Elektrik güvenliği



- Evdeki şebeke gerilimi teknik verilerdeki şebeke gerilimiyle örtüşmelidir
- Başka besleme gerilimi kullanmayın
- Sadece arazideki kullanım için öngörülen uzatma kablosu kullanın
- Uzatma kablosu için özel mandal kullanın
- Kabloyu kesme bölgesinden uzaklaştırın ve daima makinadan uzakta tutun
- Cihazı nemden koruyun

Kullanım ile ilgili emniyet uyarıları

- Çocukların veya bu kullanım kılavuzunu okumamış kişilerin, cihazı kullanması yasaktır
- Cihazı, alkollüyen, uyuşturucu kullandıktan veya ilaç içtikten sonra kullanmayın
- Cihazı, kesme ünitesi arızalı veya aşınmış olduğunda kullanmayın
- Amaca uygun çalışma giysileri kullanılmalı:
 - Kesilmeye karşı korumalı uzun pantolon
 - Sağlam ayakkabılar, eldiven, koruyucu gözlük
- Çalışma esnasında emniyet mesafesine dikkat edilmeli
- Cihazı her zaman iki eliniz ile kullanın
- Vücudunuzu ve giysilerinizi kesme ünitesinden uzak tutun
- Üçüncü şahısları tehlikeli bölgeden uzaklaştırın
- Kesilen maddeleri motor çalışırken uzaklaştırmayın
- Cihazın yanından uzaklaşıldığında / taşınması esnasında:
 - Cihazı kapatın
 - Şebeke fişini çekin
 - Koruyucu muhafazayı takın
- Cihazı asla kesme bıçaklarından tutmayın
- Cihazı sadece tutamağından taşıyın
- Cihazı gözetimsiz bir şekilde bırakmayın

Montaj

 Kamera sembolü 3. sayfadaki resimlere işaret eder.



1. El korumasını ilişikteki civatalarla gövdeye sabitleyin ( 1).
2. Uzatma kablosunu mandalın ( 2 /  3) arasından geçirin.

Kullanım

 **Dikkat - Yaralanma tehlikesi!**
Bu cihaz sadece tam monte edilmiş halde kullanılmalıdır!
Kullanım ile ilgili emniyet uyarılarını dikkate alın!

1. Şebeke kablosunu güç kaynağına bağlayın.
2. Bir elinizle ilk önce öndeki, sonra da arkadaki tutamağı tutun.
3. Tutamağın her iki tuşuna basın ( 4) - Cihaz çalışmaya başlar.
4. Çalışırken her iki tuşu da basılı tutun.
5. Tuşlardan biri bırakılır bırakılmaz, çit kesme makinası devreden çıkar.

Çalışma talimatları

- Daima ilk önce bir çitin her iki tarafını ve ardından üst kısmı kesin. Böylece kesilen maddeler çalışan bölgeye düşmez.
- Takılan su terazisi düz bir kesme sağlar ( 5).
- Çitler daima taraça şeklinde kesilmelidir. Bu yöntem dalların seyreltilmesini engeller( 8).

Onarım

- Tamir çalışmaları sadece ehil uzman işletmeler veya AL-KO servis noktalarında yaptırılmalıdır



Onarım ve bakım

 **Dikkat - Akım nedeniyle tehlike!**
Tüm bakım ve koruma çalışmalarından önce daima şebeke fişini çekin!

 **Dikkat - Yaralanma tehlikesi!**
Kesme bıçaklarında bakım ve koruma çalışmaları esnasında daima eldiven giyin!

1. Her kullanım sonrasında kesme bıçaklarını ve gövdeyi bir fırçayla veya bir bezle temizleyin. Su ve/veya agresif temizlik maddesi kullanmayın - Korozyon tehlikesi!
2. Bıçak barasını uygun bir koruyucu yağla hafif şekilde yağlayın.
3. Tüm civataların sıklığını kontrol edin.
4. Kesme bıçağının hasarlı olup olmadığını düzenli olarak kontrol edin. Kesme bıçakları arızalı veya aşırı bir aşınma olduğunda en yakın AL-KO servis noktasını ziyaret edin.

Depolama

 Bıçak koruması çit kesme makinası için tutamak olarak duvara takılabilir.
Sıkı oturmasına dikkat edin! ( 7)

- Cihazı daima şebeke fişi çekili haldeyken depoya bırakın
- Cihazı sadece koruyucu muhafaza takılıyken depoya koyun
- Cihazı kurutun ve çocukların ve yetkisiz kişilerin erişemeyeceği şekilde depoya koyun
- Cihazı asma kilitle* emniyete alın ( 6)

* Teslimat kapsamında değildir

Atıkların yok edilmesi



Kullanılmaz hale gelen cihazları, pilleri veya aküleri evdeki çöpe atmayın!

Paket malzemesi, cihaz ve aksesuarlar tekrar değerlendirilebilir malzemelerden üretilmiştir ve uygun bir şekilde tasfiye edilmelidir.

Arızada yardım

Arıza	Olası sorun	Çözüm
Cihaz çalışmıyor	Akım beslemesi yok	Ev sigortasını / uzatma kablosunu kontrol edin
	Cihaz kablosu arızalı	AL-KO servis noktasını ziyaret edin
Cihaz kopuk kopuk çalışıyor	Uzatma kablosu hasarlı	Uzatma kablosunu kontrol edin
	Aç/Kapat şalteri arızalı	AL-KO servis noktasını ziyaret edin
	Dahili hatalar	AL-KO servis noktasını ziyaret edin
Motor çalışıyor, bıçaklar hareket etmiyor	Dahili hatalar	AL-KO servis noktasını ziyaret edin
Bıçaklar ısınıyor	Eksik yağlama	Bıçakları hafif yağlayın
	Bıçaklar kör	AL-KO servis noktasını ziyaret edin
	Bıçaklarda yarıklar	AL-KO servis noktasını ziyaret edin



Bu tabloda sıralanmamış veya gideremediğiniz arızalarda lütfen ilgili müşteri servisine danışın.

Garanti

Cihazda herhangi bir malzeme veya üretici hatasında veya arıza durumlarında yasal garanti süresi içinde gerekli değişimler tarafımızdan yapılacak seçime bağlı olarak onarım veya yedek parça teslimi olarak gerçekleştirilecektir.

Garanti süresi cihazın satın alındığı ilgili ülkenin yasal zorunluluğu ile belirlenmiştir.

Garanti ancak şu durumlarda geçerlidir:

- Cihazın amacına uygun olarak kullanılmasında
- Kullanım kılavuzunun dikkate alınması
- Orijinal yedek parçaların kullanımında

Garanti hangi durumlarda geçersizdir:

- Cihazda onarım denemeleri
- Cihaz üzerinde teknik değişiklikler
- Talimatlara uygun olmayan şekilde kullanım (örn. ticari veya belediye amaçlı kullanım)

Şunlar garanti dışıdır:

- Normal kullanımdan dolayı ortaya çıkmış boya hasarları
- Yedek parça kartında XXX XXX (X) çerçevesi [XXX XXX (X)] ile işaretlenmiş olan aşınan parçalar
- İçten yanmalı motor – Bunlar için ilgili motor üreticisinin ayrı olarak verilen garanti şartları geçerlidir

Garantinin gerekmesi durumunda lütfen bu garanti belgesi ve cihazın faturası ile satıcınıza veya en yakın yetkili müşteri servisine danışın.

Bu garanti onayı ile ürünü satın alanın yasal hasar talepleri saklıdır.

EG uygunluk açıklaması

Bu vesileyle tarafımızdan piyasaya sunulan modeldeki bu ürünün AB standartları, AB güvenlik standartları ve ürüne özgü standartlar altındaki karma talepleri karşıladığını bilgilerinize sunmak isteriz.

Ürün

Elektronik çit kesme makinası

Üretici

AL-KO Geräte GmbH

Yetkili

Anton Eberle

Seri numarası

G 2402405

Ichenhauser Str. 14

Ichenhauser Str. 14

D-89359 Kötz

D-89359 Kötz

Tip

HT 440 Basic Cut

HT 550 Safety Cut

AB standartları

2006/42/EG

2006/95/EG

2004/108/EG

2000/14/EG

Karma normal

EN 60745-2-15

Ses gücü seviyesi

ölçülen / garanti edilen

HT 440

99 / 100 dB(A)

HT 550

97 / 98 dB(A)

Uygunluk değerlendirmesi

2000/14/EG, ek V

Kötz, 25.03.2011



Antonio De Filippo, Managing Director

HT 440
HT 550

Basiccut
Safetycut

Art.-Nr. 112679
Art.-Nr. 112680

AL-KO

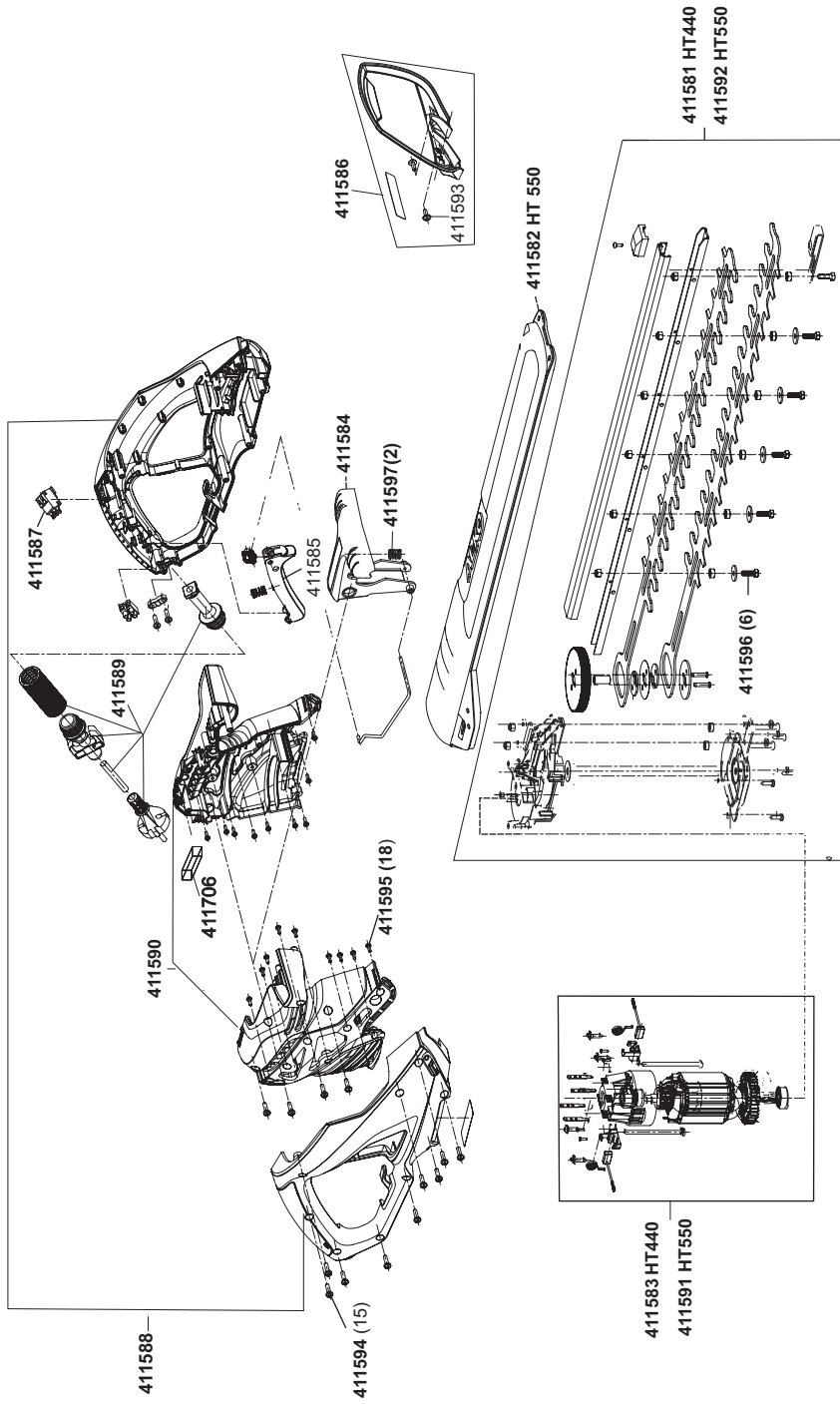

a
08.10

a	b	c	d	e	f
---	---	---	---	---	---

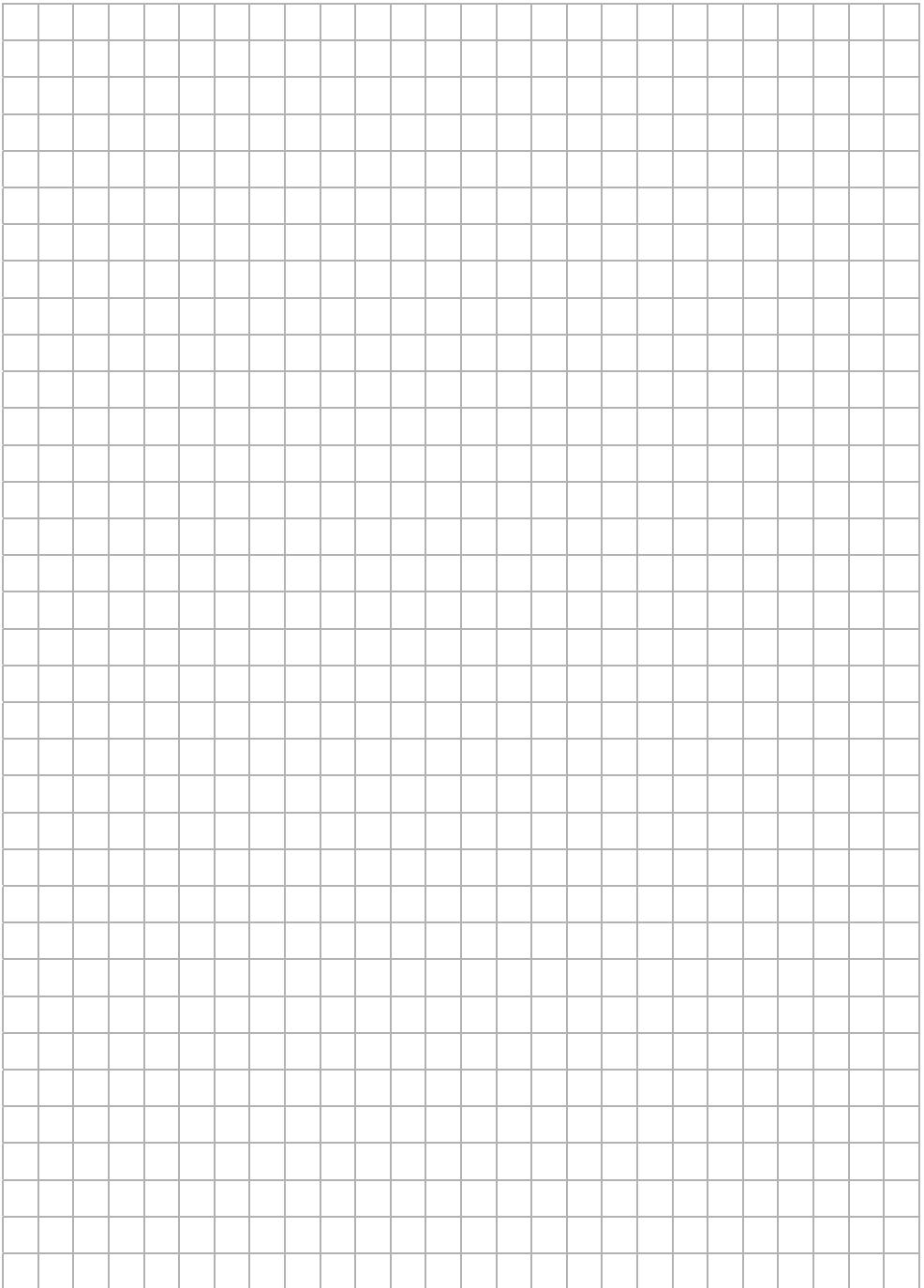

Country	Company	Telephone	Fax
A	AL-KO Kober Ges.m.b.H.	(+43) 35 78 / 25 15 22 7	(+43) 35 78 / 25 15 38
AUS	AL-KO International PTY. LTD	(+61) 3 / 97 67 - 3700	(+61) 3 / 97 67 - 3799
B / L	Eurogarden NV	(+32) 16 / 80 54 27	(+32) 16 / 80 54 25
BG	Valerii S&M Group SJ	(+359) 2 942 34 02	(+359) 2 942 34 10
CH	AL-KO Kober AG	(+41) 56 / 418 31 50	(+41) 56 / 418 31 60
CZ	AL-KO Kober Spol.sr.o.	(+420) 382 / 21 03 81	(+420) 382 / 21 27 82
D	AL-KO Geräte GmbH	(+49) 82 21 / 2 03 - 0	(+49) 82 21 / 2 03 - 138
DK	AL-KO Ginge A/S	(+45) 98 82 10 00	(+45) 98 82 54 54
EST/LT/LV	AL-KO Kober SIA	(+371) 67409330	(+371) 67807018
F	AL-KO S.A.S.	(+33) 3 / 85 - 763540	(+33) 3 / 85 - 763588
GB	Rochford Garden Machinery Ltd.	(+44) 1963 / 82 80 50	(+44) 1963 / 82 80 52
H	AL-KO KFT	(+36) 29 / 53 70 50	(+36) 29 / 53 70 51
HR	Brun.ko.-prom d.o.o.	(+385) 1 3096 567	(+385) 1 3096 567
I	AL-KO Kober GmbH / SRL	(+39) 039 / 932 93 11	(+39) 039 / 932 93 90
IN	AGRO-COMMERCIAL	(+91) 3322874206	(+91) 3322874139
IQ	Gulistan Com	(+946) 750 450 80 64	
IRL	Cyril Johnston & Co. Ltd.	(+44) 2890813121	(+44) 2890914220
LY	ASHOFAN FOR AGRICULT. ACC.	(+218) 512660209	(+218) 512660209
MA	BADRA Sarl	(+212) 022447128	(+212) 022447130
MK	Techno Geneks	(+389) 2 2551801	(+389) 2 2520175
N	AL-KO GINGE A/S	(+47) 64 86 25 50	(+47) 64 86 25 54
NL	O.DE LEEUW GROENTECHNIEK	(+31) 38 / 444 6160	(+31) 38 / 444 6358
PL	AL-KO Kober z.o.o.	(+48) 61 / 8 16 19 25	(+48) 61 / 8 16 19 80
RO	OMNITECH Technology SRL	(+4) 021 326 36 72	(+4) 021 326 36 79
RUS	OOO AL-KO Kober	(+7) 499 / 168 87 18	(+7) 499 / 96600 - 00
RUS	AL-KO St. Petersburg GmbH	(+7) 812 / 4 46 10 75	(+7) 812 / 4 46 10 75
S	AL-KO Ginge Svenska AB	(+46) (0) 3157 35 80	(+46) (0) 3157 56 20
SK	AL-KO Kober Slovakia Spol.s.r.o.	(+421) 2 / 45 99 41 12	(+421) 2 / 45 64 81 17
SLO	Darko Opara s.p.	(+386) 1 722 58 50	(+386) 1 722 58 51
SRB	Agromarket d.o.o.	(+381) 34 308 000	(+381) 34 308 16
TR	ZIMAS A.S.	(+90) 232 4580586	(+90) 232 4572697
UA	TOV AL-KO Kober	(+380) 44 / 492 33 96	(+380) 44 / 492 33 97