

Haier



GESCHIRRSPÜLER

MODELL XDD 66E5LS



BENUTZERHANDBUCH

INHALT

Sicherheits- und Warnhinweise	5
Erste Verwendung	8
Empfehlungen zum Beladen	11
Spülprogramme	12
Bedienungsanleitung	13
Spülmodifikatoren	14
Verzögerter Start	16
Tastensperre und Kindersicherung	17
Spülmittel	18
Klarspüler	21
Wasserenthärter	23
Einstellungen	25
Funktion der Einsätze und Körbe	27
Wartung	33
Fehlerbehebung	37
Fehlercodes	41
Herstellergarantie und Serviceanleitung	44

DIESE ANLEITUNG LESEN UND AUFBEWAHREN

Beachten Sie bei der Benutzung Ihres Geschirrspülers grundlegende Vorsichtsmaßnahmen, einschließlich der folgenden:

Allgemeines

- Die Informationen in dieser Anleitung müssen befolgt werden, um die Brand- oder Explosionsgefahr zu minimieren oder um Sachschäden, Verletzungen oder den Verlust von Menschenleben zu verhindern.
- Verwenden Sie die Geschirrspülmaschine nur für die in dieser Bedienungsanleitung beschriebenen bestimmungsgemäßen Funktion.
- Dieses Gerät ist für den Haushaltsgebrauch konzipiert bzw. für den haushaltsnahen Gebrauch, wie z. B.:
 - in Teeküchen für das Personal von Büros, Geschäften oder ähnlichen Arbeitsbereichen
 - in Ferienhäusern
 - von Gästen in Hotels, Motels und anderen Wohneinrichtungen
 - in Bed & Breakfast-Umgebungen.
- Verwenden Sie nur Reiniger oder Klarspüler, die für Haushaltsgeschirrspüler geeignet sind, und bewahren Sie sie außerhalb der Reichweite von Kindern auf. Stellen Sie sicher, dass das Reinigungsmittelfach nach Abschluss jedes Spülprogramms leer ist.
- Legen Sie beim Laden von Geschirr scharfe Gegenstände so ein, dass sie die Innenseite des Geschirrspülers nicht beschädigen können. Scharfe Messer müssen stets mit dem Griff nach oben eingesteckt werden, um das Risiko von Schnittverletzungen zu verringern.
- Berühren Sie die Filterplatte im Boden des Geschirrspülers während oder unmittelbar nach dem Gebrauch nicht, da sie heiß sein kann.
- Nehmen Sie den Geschirrspüler nur in Betrieb, wenn alle Verkleidungen ordnungsgemäß angebracht sind.
- Nehmen Sie niemals Eingriffe an den Bedienelementen vor.
- Es ist untersagt, sich auf die aufgeklappte Tür oder den Geschirrkorb des Geschirrspülers zu setzen, zu stellen oder anderweitige missbräuchliche Handlungen vorzunehmen.
- Die Tür darf nicht in der geöffneten Stellung belassen werden, da dies eine Stolpergefahr darstellen kann.
- Die klappbaren Tasseneinsätze sind so konzipiert, dass sie Tassen, Gläser und Küchenutensilien aufnehmen können. Wenn sich klappbare Tassenhalter im Geschirrkorb befinden, dürfen Sie sich nicht darauf stützen oder mit dem Körpergewicht darauf lehnen.
- Zum Verringern des Verletzungsrisikos dürfen Kinder niemals in, an oder auf dem Geschirrspüler spielen.
- Unter bestimmten Bedingungen kann sich in einem Warmwasserheizsystem, das zwei Wochen oder länger nicht benutzt wurde, Wasserstoffgas bilden. **WASSERSTOFFGAS IST EXPLOSIV.** Wenn das Warmwasserbereitersystem einen solchen Zeitraum lang nicht verwendet wurde, drehen Sie vor der Verwendung des Geschirrspülers alle Warmwasserhähne auf und lassen Sie das Wasser von jedem Hahn mehrere Minuten lang fließen. Dies setzt angesammeltes Wasserstoffgas frei. Da das Gas brennbar ist, ist es untersagt, während dieser Zeit zu rauchen und offene Flammen zu verwenden.
- Einige Spülmaschinenreiniger sind stark alkalisch. Sie können bei Verschlucken extrem gefährlich sein. Vermeiden Sie den Kontakt mit Haut und Augen und halten Sie Kinder vom Geschirrspüler fern, wenn die Tür geöffnet ist.
- Öffnen Sie unter keinen Umständen den Türauszug, wenn der Geschirrspüler in Betrieb ist.

SICHERHEITS- UND WARNHINWEISE

- Klopfen Sie immer auf die Vorderseite des Türauszugs, um das Gerät zu pausieren, und warten Sie, bis Sie vier Pieptöne hören, bevor Sie die Türe öffnen.
- Die Geschirrspülmaschine darf nur betrieben werden, wenn Antriebstechnik, Filterplatte, Ablassfilter und Sprüharm(e) eingebaut sind. Um welche Teile es sich dabei handelt, ist unter „Wartung“ beschrieben.
- Achten Sie darauf, dass Sie das Geschirr nicht so zu beladen, dass die Türe beim Schließen innen nicht dicht anliegt. Die Gegenstände sollten so platziert werden, dass sie nicht über den Korbauszug herausragen.
- Kinder dürfen dieses Gerät nur unter Aufsicht pflegen und reinigen.
- Lassen Sie Kinder niemals in, auf oder mit diesem Gerät oder einem entsorgten Gerät spielen.
- Wenn der Geschirrspüler über längere Zeit nicht benutzt wird, sollten Sie die Stromversorgung trennen und die Wasserversorgung abdrehen.
- Haushaltsgeräte sind nicht für die Benutzung durch Kinder bestimmt. Kinder unter 8 Jahren müssen vom Gerät ferngehalten werden, es sei denn, sie werden ständig beaufsichtigt. Dieses Gerät darf von Kindern ab 8 Jahren und Personen mit eingeschränkten körperlichen, sensorischen oder geistigen Fähigkeiten oder ohne Erfahrung und Wissen nur benutzt werden, wenn sie beaufsichtigt werden oder Anweisungen für den sicheren Gebrauch des Geräts erhalten und die damit verbundenen Gefahren verstanden haben.
- Wird ein Reiniger für Geschirrspüler verwendet, empfehlen wir, unmittelbar danach ein Spülprogramm mit Geschirr-Reiniger durchzuführen, um Schäden zu vermeiden.
- Der Geschirrspüler ist zum Spülen von normalem Haushaltsgeschirr vorgesehen. Durch Benzin, Farbe, Stahl- oder Eisenreste, korrosive, saure oder alkalische Chemikalien verunreinigte Gegenstände dürfen nicht im Geschirrspüler gereinigt werden.
- Spülen Sie keine Kunststoffartikel, es sei denn, sie sind als spülmaschinenfest oder gleichwertig gekennzeichnet. Bei Kunststoffartikeln, die nicht gekennzeichnet sind, sind die Empfehlungen des Herstellers zu beachten.

Installation

- Dieser Geschirrspüler muss vor der Benutzung gemäß der Installationsanleitung installiert und aufgestellt werden.
- Wenn Sie mit Ihrem Geschirrspüler keine Installationsanleitung erhalten haben, können Sie diese bei Ihrem Fachhändler anfordern oder von unserer lokalen Haier-Website herunterladen, die auf der Rückseite aufgeführt ist.
- Die Installation und Wartung muss von einem von Haier geschulten und unterstützten Servicetechniker durchgeführt werden.
- Wenn das Netzkabel beschädigt ist, muss es von einem von Haier geschulten und unterstützten Servicetechniker oder einem qualifizierten Handwerker ausgetauscht werden, um Gefährdungen zu vermeiden.
- Stellen Sie sicher, dass der Geschirrspüler mit den mitgelieferten Bügeln und Halterungen an den angrenzenden Schränken befestigt wird. Andernfalls kann das Produkt instabil werden und Schäden oder Verletzungen verursachen.
- Nehmen Sie das Gerät nicht in Betrieb, wenn es beschädigt ist, nicht richtig funktioniert, teilweise demontiert ist oder Teile fehlen oder zerbrochen sind. Hierzu gehören auch beschädigte Netzkabel oder Stecker.
- Lagern oder verwenden Sie kein Benzin oder andere brennbare Dämpfe und Flüssigkeiten in der Nähe des Geschirrspülers.
- Schließen Sie das Gerät an einen ordnungsgemäß bemessenen und geschützten Stromkreis an, um eine elektrische Überlastung zu vermeiden.
- Vergewissern Sie sich, dass das Netzkabel so verlegt ist, dass niemand darauf tritt oder darüber stolpert und dass es nicht anderweitig beschädigt oder belastet wird.
- Installieren oder lagern Sie den Geschirrspüler nicht an Orten, an denen er Temperaturen unter dem Gefrierpunkt oder Witterungseinflüssen ausgesetzt ist.

SICHERHEITS- UND WARNHINWEISE

- **Verwenden Sie weder Verlängerungskabel noch tragbare Steckdosen (z. B. eine Mehrfachsteckdose), um den Geschirrspüler mit dem Stromnetz zu verbinden.**
- **Dieses Gerät muss geerdet werden. Im Falle einer Störung oder eines Ausfalls verringert die Erdung die Gefahr eines Stromschlags, da sie dem elektrischen Strom den Weg des geringsten Widerstands bietet.**
- **Dieses Gerät ist mit einem Kabel ausgestattet, das einen Erdungsleiter und einen Schutzkontaktstecker hat. Der Stecker muss in eine geeignete Steckdose eingesteckt werden, die gemäß allen örtlichen Vorschriften und Verordnungen installiert und geerdet ist. Ein unsachgemäßer Anschluss des Geräteschutzleiters kann zu Stromschlaggefahr führen. Wenden Sie sich an einen qualifizierten Elektriker oder einen von Haier geschulten und unterstützten Servicetechniker, wenn Sie Zweifel haben, ob das Gerät richtig geerdet ist.**
- **Nehmen Sie keine Änderungen an dem mit dem Gerät gelieferten Stecker vor; wenn er nicht in die Steckdose passt, wenden Sie sich an einen von Haier geschulten und unterstützten Servicetechniker oder qualifizierten Elektriker.**
- **Wenn der Geschirrspüler als fest angeschlossenes Gerät installiert wird, muss dieses Gerät an ein geerdetes, fest verlegtes Leitungssystem aus Metall angeschlossen werden oder es muss ein Erdungsleiter mit den Stromkreisleitern verlegt und an die Erdungsklemme oder das Erdungskabel des Geräts angeschlossen werden.**

Wartung

- **Trennen Sie das Gerät vor jeder Reinigung oder Wartung von der Stromversorgung.**
- **Ziehen Sie beim Trennen des Geräts stets am Stecker und nicht am Netzkabel bzw. der Kabelverbindung, um Beschädigungen zu vermeiden.**
- **Versuchen Sie auf keinen Fall, Teile des Geräts zu reparieren oder auszutauschen oder zu warten, es sei denn, dies wird ausdrücklich in dieser Anleitung empfohlen. Wir empfehlen Ihnen, sich an einen von Haier geschulten und unterstützten Servicetechniker oder den Kundendienst zu wenden.**
- **Halten Sie den Boden um Ihr Gerät sauber und trocken, um Rutschgefahren zu verringern.**
- **Halten Sie den Bereich um/unter Ihrem Gerät frei von der Ansammlung brennbarer Materialien wie Fusseln, Papier, Lappen und Chemikalien.**

ERSTE VERWENDUNG

- Vergewissern Sie sich, dass der Installateur die „Abschließende Checkliste“ in der Installationsanleitung ausgefüllt hat.
- Lesen Sie diese Anleitung und beachten Sie dabei besonders den Abschnitt „Sicherheit und Warnhinweise“.
- Entfernen Sie alle inneren und äußeren Verpackungen und entsorgen Sie diese verantwortungsvoll. Recyceln Sie alles, was dem Recycling zugeführt werden kann.

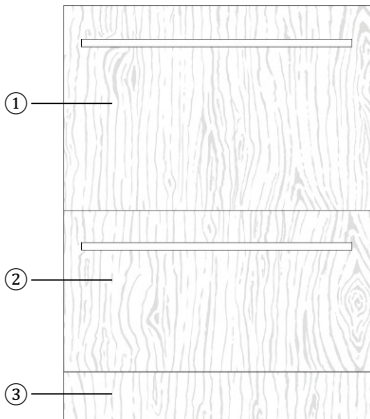

Merkmale der Spülmaschine

- ① Oberer Korbauszug
- ② Unterer Korbauszug
- ③ Fußleiste

Übersicht über das Bedienfeld

Das Bedienfeld befindet sich an der Innenseite des Auszugs. Beim Öffnen des Auszugs wird der Geschirrspüler automatisch eingeschaltet.

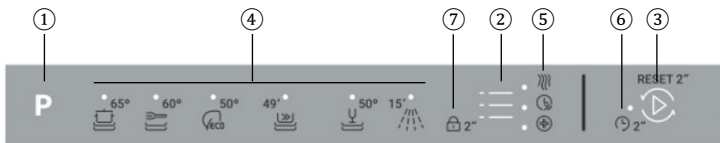

Merkmale der Spülmaschine

- ① Auswahl des Spülprogramms
- ② Auswahl der Spüloptionen
- ③ Start
- ④ Programmanzeigen
- ⑤ Anzeigen Programmänderung
- ⑥ Anzeige für verzögerten Start
- ⑦ Anzeige Sperrfunktion

ERSTE VERWENDUNG

SICHERHEITS- UND WARNHINWEISE

Geschirr

Die Kombination aus hohen Temperaturen und Geschirr-Reiniger kann einige Gegenstände beschädigen. Beachten Sie die Hinweise des Herstellers oder spülen Sie im Zweifelsfall mit der Hand.

Besteck und Silberwaren

Spülen Sie Besteck und Silberzeug sofort nach Gebrauch ab, um Anlaufen zu verhindern. Dazu wird das Programm „VORSPÜLEN“ empfohlen. Silber sollte nicht mit rostfreiem Stahl in Berührung kommen, da eine Vermischung Flecken verursachen kann. Entfernen Sie Silberbesteck aus

Aluminium

Aluminium kann durch Reinigungsmittel stumpf werden. Der Grad der Veränderung hängt von der Qualität des Geschirr-Reinigers oder des Aluminiums ab.

Andere Metalle

Eisen und Gusseisen können rosten und andere Gegenstände verschmutzen. Kupfer, Zinn und Messing neigen zu Fleckenbildung.

Holzwaren

Holzprodukte sind im Allgemeinen empfindlich gegenüber Hitze und Wasser. Die regelmäßige Verwendung im Geschirrspüler kann sie mit der Zeit beschädigen.

Glaswaren

Die meisten Glaswaren sind spülmaschinenfest. Kristall, sehr feines und antikes Glas kann verätzen und ein trübes Aussehen bekommen.

Kunststoffe

Einige Kunststoffe können durch heißes Wasser ihre Form oder Farbe verändern. Beachten Sie die Anleitung des Herstellers. Spülmaschinenfester Kunststoff sollte beschwert werden, damit das Gefäß nicht umkippt und sich mit Wasser füllt oder während des Spülvorgangs durch das Untergestell fällt.

Dekorierte Gegenstände

Die meisten modernen Porzellanmodelle sind spülmaschinenfest. Antike Gegenstände, solche mit einem über die Glasur gemalten Muster, Goldränder oder handbemaltes Porzellan reagieren möglicherweise empfindlicher auf die Maschinenspülung.

Geklebte Gegenstände

Bestimmte Klebstoffe werden beim Spülen in der Maschine aufgeweicht oder aufgelöst.

Wasserhärte

Hartes Wasser ist Wasser mit einer hohen Konzentration von Mineralien wie Kalzium und Magnesium. Diese können die Leistung Ihres Geschirrspülers beeinträchtigen, und mit der Zeit kann es zum Ausfall von Teilen kommen. In hartem Wasser gespülte Gläser werden trüb, und das Geschirr bekommt Flecken oder einen weißen Belag. Die Wasserhärte variiert je nach geografischer Lage.

Wenn Sie in einem Gebiet mit hartem Wasser leben und Ihr Geschirrspüler nicht über einen eingebauten Wasserenthärter verfügt, empfehlen wir, einen Wasserenthärter in die Wasserversorgung einzubauen.

Bei Wasserversorgung mit hartem Wasser

- Siehe „Empfehlungen für die Menge von pulverförmigem Spülmittel“.
- Verwenden Sie Klarspüler. Wir empfehlen, die Klarspüleinrichtung auf 5 zu erhöhen, um die Spüleistung zu verbessern. Weitere Informationen finden Sie unter „Einstellungen“.

Verwenden Sie regelmäßig oder immer dann, wenn Sie Kalkablagerungen in Ihrem Geschirrspüler feststellen, einen Geschirrspülmaschinenreiniger/Entkalker.

Bei Wasserversorgung mit weichem Wasser

- Vermeiden Sie die Verwendung von zu viel Spülmittel.

EMPFEHLUNGEN ZUM BELADEN

Entfernen Sie alle Speisereste vom Geschirr, bevor Sie es vorsichtig in Geschirrkorb einräumen. Achten Sie beim Beladen des Geschirrkorbs darauf, dass die Gegenstände so platziert werden, dass das Wasser aus dem rotierenden Sprüharm unten alle Bereiche erreichen kann. Ist dies nicht der Fall, wird die Spülleistung beeinträchtigt.

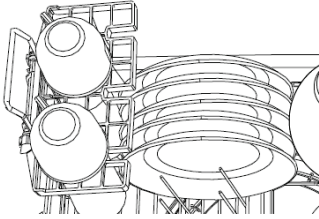

Folgendes sicherstellen

- Die Sprüharme sind frei drehbar.
- Glas und andere zerbrechliche Gegenstände sind stabil.
- Alle Öffnungen in den Gegenständen sind nach unten gerichtet.
- Die Teller sind gleichmäßig verteilt.
- Alle scharfkantigen Gegenstände sind sicher befestigt, um Verletzungen oder Schäden am Produkt zu vermeiden.

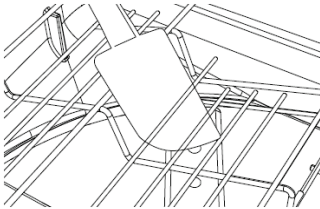

Folgendes vermeiden







- Überladen.
- Vorsprünge unter den Gestellen und dem Korb, die die Drehung des Sprüharms verhindern könnten.
- Überstehende Gegenstände oben im Geschirrkorb.*
- Blockieren des Wassers durch Gegenstände auf den klappbaren Tasseneinsätzen.

*Die maximale Geschirrhöhe für Standardmodelle beträgt 280 mm und 310 mm für hohe Modelle

SPÜLPROGRAMME

Ihr Geschirrspüler verfügt über eine Reihe von Spülprogrammen, die sich an Ihre Bedürfnisse anpassen lassen. Die Wahl des am besten geeigneten Spülgangs für jede Ladung trägt dazu bei, das beste Spülergebnis zu erzielen.

Das Eco-Programm ist das effizienteste Programm in Bezug auf den kombinierten Energie- und Wasserverbrauch. Wenn Sie den Geschirrspüler voll beladen, können Sie Wasser und Energie sparen. Das Vorspülen des Geschirrs erhöht den Wasser- und Energieverbrauch und wird nicht empfohlen. Die Reinigung des Geschirrs mit einem Haushaltsgeschirrspüler verbraucht in der Regel weniger Energie und Wasser als das Spülen von Hand, wenn es nach den Anweisungen des Herstellers erfolgt.

	SPÜLPROGRAMM	DAUER	TEMPERATUR	BESCHREIBUNG
	INTENSIV	160	65°	Stark verschmutzte Töpfe, Pfannen und Geschirr
	UNIVERSAL	150	60°	Für stark verschmutztes Geschirr oder über Nacht angetrocknete Lebensmittelverschmutzungen
	ECO	243	50°	Normal verschmutztes Geschirr zur optimalen Nutzung von Wasser und Energie
	SCHNELL	49	50°	Leicht verschmutztes Geschirr
	EMPFINDLICH	105	50°	Leicht verschmutztes und hitzeempfindliches Geschirr
	VORSPÜLEN	15		Verhindert Gerüche und das Antrocknen von Verschmutzungen auf dem Geschirr

Einstellung eines Spülprogramms



Vergewissern Sie sich, dass der Geschirrspüler eingeschaltet ist und Spülmittel eingefüllt wurde.

Drücken Sie **P**, um durch die verfügbaren Programme zu blättern. Das gewählte Programm leuchtet auf dem Display auf.



Drücken Sie , um das Programm zu starten, und schließen Sie die Tür innerhalb von sieben Sekunden.

BEDIENUNGSANLEITUNG

Spülprogramm anhalten



Klopfen Sie zweimal an die Tür.

Warten Sie auf drei kurze und einen langen Signalton, bevor Sie den Korbauszug öffnen. Ein gewaltsames Öffnen während des Programms kann zu Schäden oder Verletzungen führen.

Wenn die Maschine nicht innerhalb von sieben Minuten neu gestartet wird, ertönt ein unterbrochener Ton, bis sie neu gestartet wird.

Wiederaufnahme eines Programms



Um fortzufahren, drücken Sie  und schließen Sie Maschine.

Abbruch eines Programms



Drücken und halten Sie .

Wenn sich Wasser im Korbauszug befindet, läuft es ab, bevor sich der Geschirrspüler ausschaltet.

SPÜLMODIFIKATOREN

Nachdem Sie das Spülprogramm eingestellt haben, können Sie eine der folgenden Zusatzoptionen auswählen.

Es kann jeweils nur ein Modifikator eingestellt werden.

EXTRA DRY

Erhöht die Temperatur der abschließenden Spülung und die Dauer der Trocknungsphase.

EXPRESS

Verbraucht zusätzliches Wasser und Energie für eine schnellere Programmdauer.

HYGIENE

Erhöht die Wassertemperatur während der Spülphase zur Desinfektion.



SPÜLPROGRAMM	DAUER
INTENSIV	Extra Dry, Express, Hygiene
UNIVERSAL	Extra Dry, Express, Hygiene
ECO	K.A.
SCHNELL	Extra Dry
EMPFINDLICH	Extra Dry, Express
VORSPÜLEN	K.A.

Einstellen eines Spülmodifikators

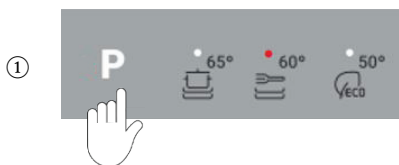

Vergewissern Sie sich, dass der Geschirrspüler eingeschaltet ist, Spülmittel eingefüllt wurde und ein Programm ausgewählt wurde.

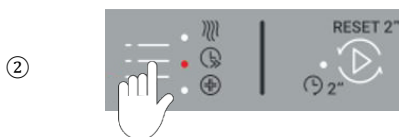

Drücken Sie , um durch die Modifizierungsoptionen zu blättern. Die Anzeige des ausgewählten Modifikators leuchtet auf dem Display auf.

Drücken Sie , um das Programm zu starten, und schließen Sie die Tür innerhalb von sieben Sekunden.

ERSTE VERWENDUNG

HYGIENE verwenden

Siehe Tabelle auf der vorherigen Seite für Programme, die über eine Desinfektionsfunktion verfügen.

Damit eine Desinfektion stattfinden kann, muss die Wassertemperatur 70°C erreichen. Vergewissern Sie sich, dass alle Gegenstände spülmaschinenfest sind, bevor Sie das Desinfektionsmittel einsetzen.

Wenn der Spülvorgang unterbrochen oder die Wasserzufuhr während des Programms abgestellt wird, können die Heizbedingungen für die Desinfektion nicht erfüllt werden. Möglicherweise müssen Sie das Programm erneut ausführen.

Wenn die Desinfektion erfolgreich war



Der Spülvorgang wird wie gewohnt beendet.

Wenn die Desinfektion erfolgreich war



Es ertönt ein Warnton und beim Öffnen des Auszugs blinkt die HYGIENE-Anzeige.

- ① Prüfen Sie, ob die Wasserzufuhr abgestellt oder das Spülprogramm unterbrochen wurde.
- ② Drücken Sie die Taste  und halten Sie sie gedrückt, um den Signalton zu beenden, und drücken Sie sie erneut, um den Alarmcode zu löschen.
- ③ Setzen Sie die Funktion **HYGIENE** zurück und führen Sie das Programm erneut durch.

Weitere Informationen finden Sie unter „Fehlercodes“.

VERZÖGERTER START

Mit **VERZÖGERTER START** kann der Programmstart um 1-12 Stunden verzögert werden. Auf dem Display wird die Anzahl der Stunden bis zum Beginn des Programms angezeigt.

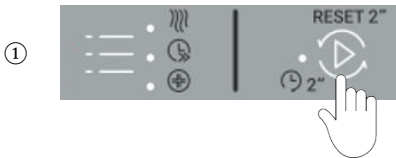

Halten Sie  gedrückt, um die Zeit bis zum verzögerten Start einzustellen. Jeder Ton bedeutet eine Verzögerung von einer Stunde.

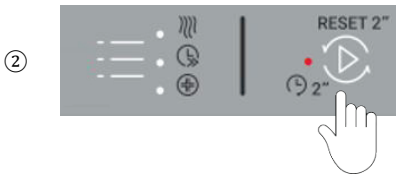



 leuchtet auf und es ertönt ein Signalton, der jede Stunde der Verzögerung anzeigt. Schließen Sie den Korbauszug. Das Programm beginnt, wenn die Verzögerungszeit abgelaufen ist.



Wenn Sie über 12 Stunden hinaus blättern, verlässt der Geschirrspüler den Modus **VERZÖGERTER START**.

Annullieren Startverzögerung



Öffnen Sie die Schublade und halten Sie die Taste  gedrückt, bis  abgeblendet wird.

TASTENSPERRE UND KINDERSICHERUNG

Tastensperre

Die **TASTENSPERRE** deaktiviert alle Tasten auf dem Bedienfeld und der Tür für den ausgewählten Korbauszug.

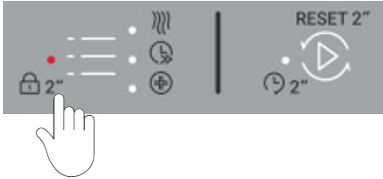

So aktivieren Sie die TASTENSPERRE

Halten Sie gedrückt, bis Sie einen Signalton hören und aufleuchtet.

Kindersicherung

Die **KINDERSICHERUNG** deaktiviert alle Tasten auf dem Bedienfeld und der Tür und sperrt den ausgewählten Korbauszug.

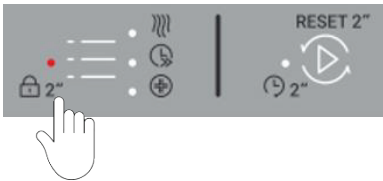

So aktivieren Sie die KINDERSICHERUNG

Halten Sie gedrückt, bis Sie zwei Signaltöne hören und aufleuchtet.

Aufhebung der Tastensperre oder Kindersicherung

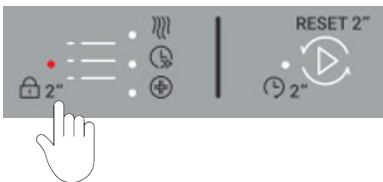

Wenn der Korbauszug geöffnet ist

Halten Sie gedrückt, bis abgeblendet wird.

Wenn der Korbauszug geschlossen ist

Klopfen Sie dreimal an die Gerätetüre.

SPÜLMITTEL

WARNUNG: Spülmaschinenreiniger sind stark alkalisch. Sie können bei Verschlucken extrem gefährlich sein. Vermeiden Sie den Kontakt mit Haut und Augen und halten Sie Kinder und gebrechliche Personen vom Geschirrspüler fern, wenn die Klappe geöffnet ist. Prüfen Sie, ob der Pulverspülmittelbehälter nach jedem Spülvorgang leer ist.

Ungeeignete Spülmittel

Diese Spülmittel sind nicht geeignet und können Ihren Geschirrspüler beschädigen oder zu einem Wartungseingriff führen, der nicht von der Garantie abgedeckt ist:

- Flüssigspülmittel
- Waschmittel
- Flüssigkeiten zum Händewaschen
- Seifen
- Desinfektionsmittel

Verwendung von pulverförmigem Spülmittel

Verwenden Sie die Markierungen, um nur die richtigen Mengen einzufüllen. Legen Sie keine Tabs oder Beutel in den Dosierer für Flüssigspülmittel. Weitere Informationen entnehmen Sie der Tabelle „Empfehlungen für die Menge von pulverförmigem Spülmittel“ und den Angaben des Spülmittelherstellers. Für **VORSPÜLEN** wird kein Spülmittel benötigt.

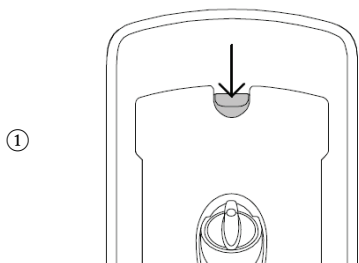

Drücken Sie den Knopf, um den Spender zu öffnen.
Prüfen Sie, ob das Fach leer und trocken ist.

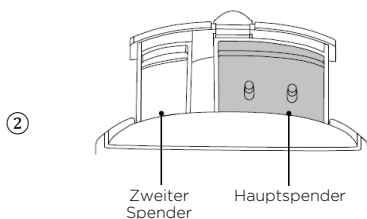

Füllen Sie das Spülmittel ein und schließen Sie den Behälter, bis er mit einem Klicken schließt.

Der Reiniger wird während des Spülprogramms automatisch in die Geschirrspülmaschine abgegeben.

Beim Spülen von stark verschmutztem Geschirr in hartem Wasser kann mehr Spülmittel erforderlich sein. Siehe „Empfehlungen für die Menge von pulverförmigem Spülmittel“.

SPÜLMITTEL

Verwendung von festen Tabs oder Beuteln

Die Verwendung von Tabs könnte die Spülleistung in Gebieten mit hartem Wasser verbessern. Befolgen Sie die Anweisungen des Herstellers. Einige Tabs oder Beutel sind möglicherweise nicht für alle Programme geeignet.

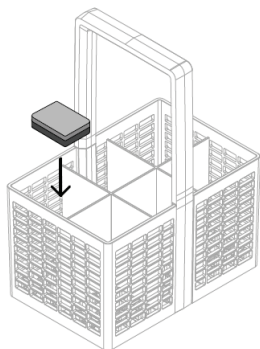

In den Besteckkorb legen

Legen Sie die Tablette oder den Beutel in den Besteckkorb und achten Sie darauf, dass sie nicht direkt mit Geschirr oder Besteck in Berührung kommen.

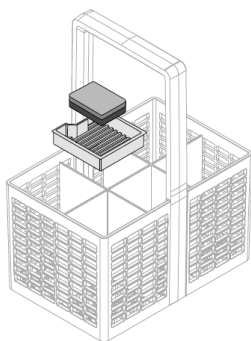

Auf die Tab-Ablage legen

Legen Sie die Tablette oder den Beutel auf den Tabletteneinsatz im Besteckkorb und achten Sie darauf, dass sie nicht direkt mit Geschirr oder Besteck in Berührung kommen.

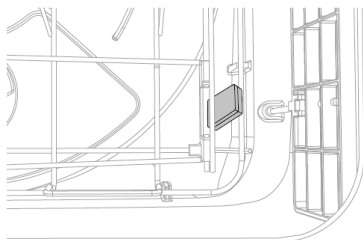

Direkt in das Gerät legen







Legen Sie die Tablette oder den Beutel wie abgebildet seitlich zwischen die Körbe.

Legen Sie Tabs nicht auf den Geräteboden, da dies die Drehung des Sprüharms behindern und die Spülleistung beeinträchtigen kann.

SPÜLMITTEL

Empfehlungen für die Menge von pulverförmigem Spülmittel

- Verwenden Sie die nachstehende Tabelle, um die optimale Menge von pulverförmigem Spülmittel für jedes Spülprogramm zu ermitteln.
- Wenn Sie in Ihrer Gegend hartes Wasser haben, kann mehr Spülmittel erforderlich sein. Weitere Einzelheiten finden Sie unter „Wasserhärte“.

	SPÜLPROGRAMM	SPÜLMITTELMENGE PRO KORBAUSZUG
	INTENSIV	2/3
	UNIVERSAL	2/3
	ECO	2/3
	SCHNELL	1/3
	EMPFINDLICH	1/3
	VORSPÜLEN	K.A.

KLARSPÜLER

Der Klarspüler sorgt für eine streifenfreie Oberfläche von Glas und Geschirr und verhindert das Anlaufen von Metall. Wir empfehlen die regelmäßige Verwendung eines flüssigen Klarspülers, um optimale Trocknungsergebnisse zu erzielen.

Während der Spülmittelausgabe kann ein pulsierendes Geräusch zu hören sein, dies ist normal.

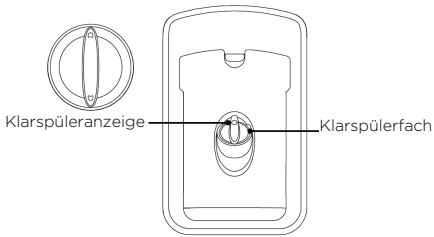

Das Klarspülerfach befindet sich an der Innenseite der Tür unter dem Geschirrfach. Er fasst etwa 50 ml Klarspüler.

Mengenangabe Klarspüler

Die Menge des Klarspülers, die bei jedem Spülvorgang abgegeben wird, muss möglicherweise an die Wasserverhältnisse angepasst werden. Weitere Informationen finden Sie unter „Einstellungen“ und „Wasserenthärter“.

Wann ist der Klarspüler nachzufüllen?

- Wenn die Anzeige leuchtet oder hellrot blinkt, füllen Sie Klarspüler nach.
- Wenn die Anzeige leuchtet oder schwach oder gar nicht blinkt, brauchen Sie nicht nachzufüllen - der Klarspüler reicht für den Programmdurchlauf.

Bei der Verwendung von helleren Klarspümlern wird die Anzeige möglicherweise nicht dunkel wie bei der Verwendung von dunkleren Klarspümlern.

Nachfüllen des Klarspülers

①

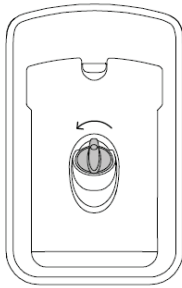

Drehen Sie den Knopf gegen den Uhrzeigersinn und entfernen Sie ihn.

②

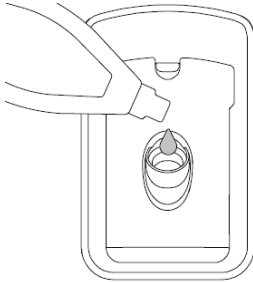

Füllen Sie den Klarspüler in die Öffnung und achten Sie darauf, dass nichts verschüttet wird.

Versehentlich verschüttete Flüssigkeiten müssen aufgewischt werden. Wenn er nicht aufgewischt wird, führt verschütteter Klarspüler zu übermäßiger Schaumbildung, was zu einem Serviceeinsatz führen kann, der nicht von der Garantie abgedeckt wird.

③

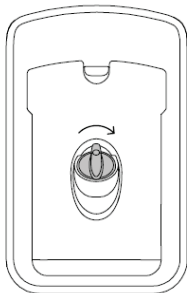

Setzen Sie den Knopf wieder ein und drehen Sie ihn im Uhrzeigersinn, bis er fest sitzt.

Vergewissern Sie sich, dass der Knopf fest verschlossen ist und der Handgriff senkrecht steht.

WASSERENTHÄRTER

Der Salzbehälter muss immer mit Salzgranulat für die Wasserenthärtung von Geschirrspülern gefüllt sein. Wir raten von der Verwendung von Kochsalz oder Steinsalz ab, da dieses Verunreinigungen enthalten kann, die den Wasserenthärter beschädigen. Geben Sie keine Spülmittel oder Klarspüler in den Salzbehälter. Dies beschädigt das Gerät.

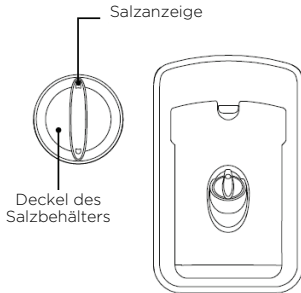

Der Salzbehälter befindet sich an der Innenseite des Korbbauszugs neben dem Spülmittelbehälter. Er fasst bis zu 350 g Salz (das tatsächliche Fassungsvermögen hängt von der Marke und der Korngröße des verwendeten Salzes ab).

Doppelmodelle: Jeder Korbbauszug hat einen eigenen Salzbehälter.

Empfehlungen zur Wasserhärte

- Verwenden Sie die nachstehende Tabelle, um die optimale Wasserhärteeinstellung zu ermitteln. Ihr örtliches Wasserversorgungsunternehmen wird Ihnen dabei helfen können.
- Wenn Sie einen Wasserenthärter im Haushalt installiert haben, verwenden Sie die empfohlene Einstellung für Wasser mit einer Härte unter 100 ppm, unabhängig von der Wasserhärte in Ihrer Region.
- Wenn Ihre Wasserhärte über 625 ppm liegt, nimmt die Spüleistung Ihres Geschirrspülers mit der Zeit ab. Die Einstellung des Klarspülers sollte auf 5 stehen.

EINSTEL- LUNG	WASSERHÄRTESKALEN					
	PPM*	GPG**	°DH	°FH	°E / °CLARK	MMOL/L
0	0-100	0-6	0-5,6	0-10	0-7	0-0,1
1	100-250	6-14	5,6-14	10-25	7-17,5	0,1-2,5
2	250-350	14-20	14-19,6	25-35	17,5-24,5	2,5-3,5
3	350-450	20-26	19,6-25,2	35-45	24,5-31,5	3,5-4,5
4	450-550	26-32	25,2-30,8	45-55	31,5-38,5	4,5-5,5
5	550-625	32-36	30,8-35	55-62	38,5-43,8	5,5-6,2

Verwendung des Salzbehälters

Es kann sein, dass Sie Geräusche hören, wenn der Wasserenthärter in Betrieb ist; das ist normal.

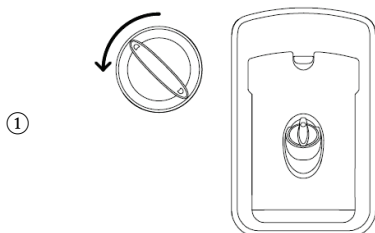

Drehen Sie den Deckel gegen den Uhrzeigersinn und nehmen Sie ihn ab.

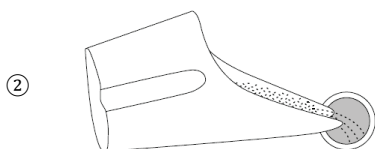

Geben Sie das Salz in den Salzbehälter und schütten Sie es vorsichtig in das Reservoir. **Beim Befüllen des Salzbehälters kann es vorkommen, dass Wasser aus dem Überlauf des Wasserenthärters verdrängt wird. Das ist normal.**

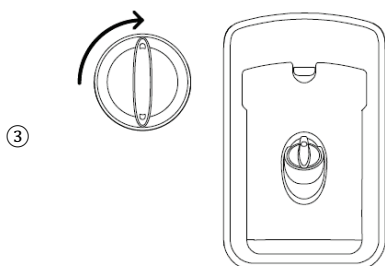

Setzen Sie die Kappe wieder auf und drehen Sie sie im Uhrzeigersinn, bis sie fest sitzt.

Wenn Sie Ihr Geschirr nicht sofort nach dem Befüllen des Salzbehälters spülen lassen, empfehlen wir Ihnen, einen Spülgang durchzuführen, um das Salzwasser oder das verschüttete Granulat zu entfernen.

Wann muss der Salzbehälter nachgefüllt werden?

Wenn die Salzanzeige rot leuchtet, muss der Salzvorrat aufgefüllt werden. Wenn die Salzanzeige schwarz ist, befindet sich genügend Salz im Behälter.

EINSTELLUNGEN

Sie können alle Einstellungen der unten aufgeführten Optionen vor dem Programmstart anpassen.

Klarspüler

Steuert die Menge des abgegebenen Klarspülers. Einzelheiten finden Sie unter "Klarspüler".

Wasserenthärter

Weitere Informationen finden Sie unter „Wasserenthärter“.

Automatisches Einschalten*

Ihr Geschirrspüler ist so eingestellt, dass er sich automatisch 30 Sekunden lang einschaltet, nachdem er geöffnet wurde. Diese Funktion kann ausgeschaltet werden.

Autolock

Ermöglicht die automatische Verriegelung des Korbauszugs 30 Sekunden nach dem Schließen. Über die Funktion „Töne“ werden die Toneinstellungen angepasst. In der Einstellung **AUS** werden alle Töne außer Störungsmeldungen stummgeschaltet.

Anzeige der Einstellungen

OPTION	ANZEIGE	EINSTELLUNGEN
Klarspüler		Aus Max.: 5
Wasserenthärter		Aus Max.: 5
Automatisches Einschalten*		Ein Aus
Autolock		Ein Aus
Töne		Ein Aus

*geeignete Option für das Einschalten wenn außer Haus

Ändern der Einstellungen

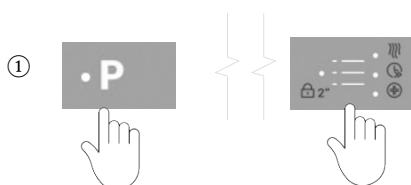

Vergewissern Sie sich, dass kein Programm läuft, und öffnen Sie dann die Maschine.

Drücken Sie **P** und **🔒** gleichzeitig und halten Sie sie vier Sekunden lang gedrückt.

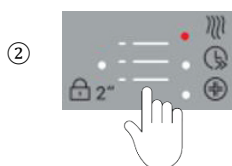

Drücken Sie **🔒**, um durch die verfügbaren Optionen zu blättern.



Drücken Sie **P**, um die Einstellung innerhalb einer Option zu ändern. Die Programmanzeigen zeigen an, welche Einstellung ausgewählt ist.

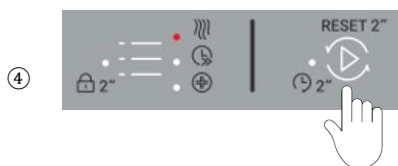

Drücken Sie **▶**, um die neue Einstellung zu speichern und das Einstellungsmenü zu verlassen. Wenn Sie das Menü verlassen möchten, halten Sie **▶** gedrückt, um den Vorgang abzubrechen.

Nur Doppelmodelle

Sie können die Einstellungen in beiden Korbauszügen ändern. Wenn Sie die Einstellungen in einem Korbauszug ändern, werden Ihre Präferenzen für beide Auszüge festgelegt.

FUNKTION DER EINSÄTZE UND KÖRBE

Besteckkorb

Um die Verletzungsgefahr zu verringern, empfehlen wir, Messer und scharfe Utensilien mit der Klinge nach unten einzuräumen. Mischen Sie Löffel, Messer und Gabeln in jedem Abschnitt, damit das Besteck nicht aneinander hängt und das Wasser ungehindert zirkulieren kann. Vermeiden Sie, dass Edelstahl mit Silberbesteck in Berührung kommt, um Fleckenbildung zu vermeiden.

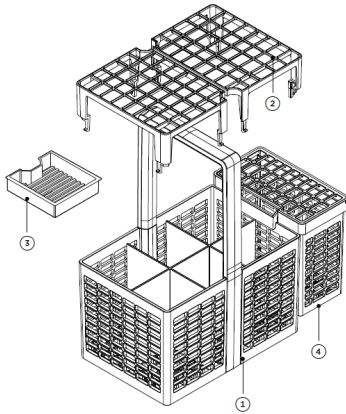

Merkmale und Zubehör des Besteckkorbs

- ① Besteckkorb
- ② Abnehmbares Trenngitter
- ③ Abnehmbare Tab-Ablage
- ④ Abnehmbarer Behälter für Kleinteile

Zubehör für Besteckkörbe

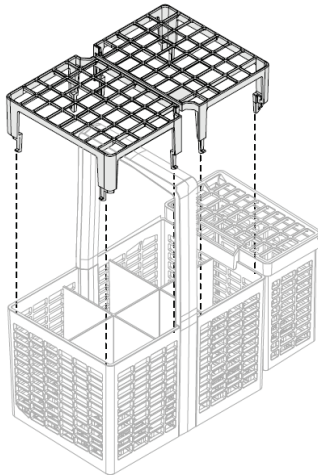

Abnehmbares Trenngitter

Verwenden Sie das Trenngitter, damit Besteckteile nicht aneinander hängen oder kleben. Das Gitter wird oben auf dem Besteckkorb befestigt.

FUNKTION DER EINSÄTZE UND KÖRBE

FUNKTION DER EINSÄTZE UND KÖRBE

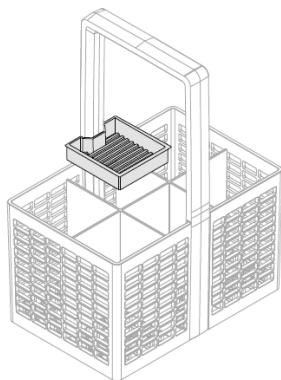

Abnehmbare Tab-Ablage

Wenn Sie Spülmaschinen-Tabs oder Gelpacks verwenden, legen Sie diese in die herausnehmbare Tab-Ablage. Achten Sie darauf, dass die Tabs keinen direkten Kontakt zu Geschirr oder Besteck haben. Weitere Informationen finden Sie unter „Geschirr-Reiniger“.

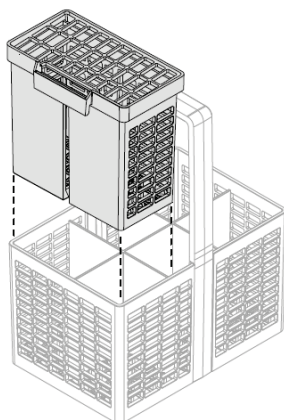

Abnehmbarer Behälter für Kleinteile

Kleine, leichte Gegenstände wie Sauger für Babyflaschen werden am besten in den Behälter für Kleinteile gelegt, um zu verhindern, dass sie während des Spülens verrutschen. Der Behälter kann an der Seite des Besteckkorbs befestigt, in den Besteckkorb eingesetzt oder an anderer Stelle im Korbauszug platziert werden.

Wenn Sie den Behälter an einer anderen Stelle im Korbauszug platzieren, stellen Sie sicher, dass das Wasser aus dem Sprüharm immer noch an die Gegenstände im und um den Behälter herum gelangen kann. Achten Sie darauf, dass die feste Kunststoffseite nach oben zeigt, wenn der Behälter im Gerät steht.

FUNKTION DER EINSÄTZE UND KÖRBE

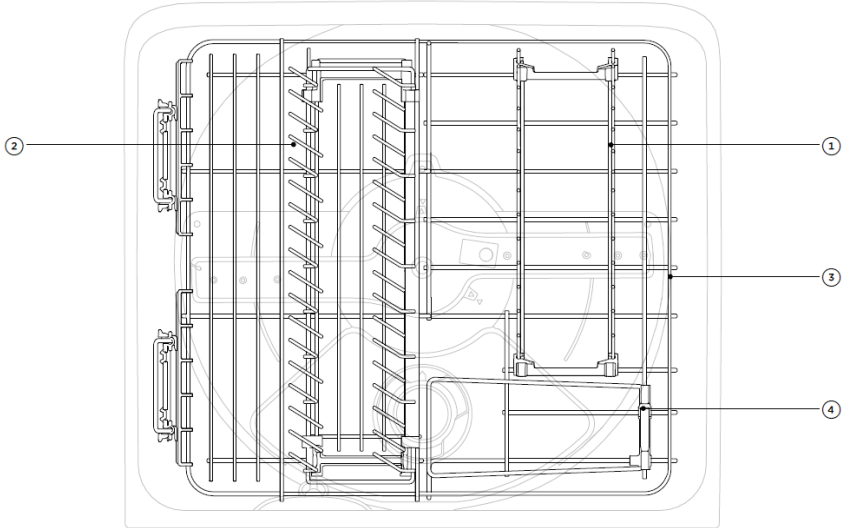

Funktion der Einsätze und Körbe

- | | |
|-------------------------------|--|
| ① Klappbarer Zinkenständer | ④ Klapphalterung |
| ② Verstellbares Zinkengestell | Nicht abgebildet: klappbare Tasseneinsätze, Messerklemme, Halterungen für Gläser |
| ③ Grundgestell | |

Klappbare Tasseneinsätze

Jeder Tasseneinsatz kann unabhängig von den anderen eingeklappt werden, um mehr Platz im Geschirrkorb zu schaffen, und ist höhenverstellbar.

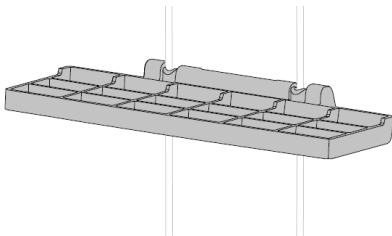

Stellen Sie die Höhe wie folgt ein:

- ① Ablage zum Entriegeln hochklappen.
- ② Passen Sie die Höhe an, indem Sie die Ablage nach oben oder unten schieben.
- ③ Klappen Sie die Ablage nach unten, bis sie einrastet.

FUNKTION DER EINSÄTZE UND KÖRBE

Messerklemme

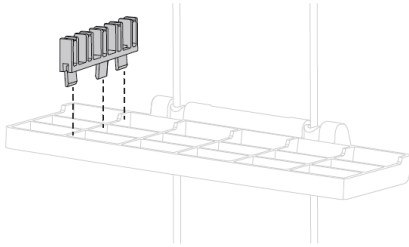

Diese wird an den verstellbaren Halterungen befestigt und klemmt die Klinge von Messern und anderen Utensilien während des Durchlaufs ein. Achten Sie immer darauf, dass die Messerklingen nach unten zeigen.

Halterungen für Gläser

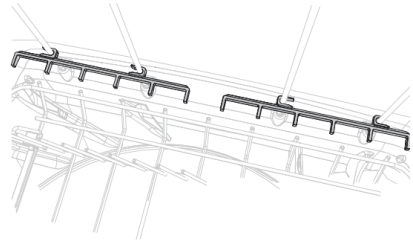

Diese abnehmbaren Clips sorgen bei Bedarf für zusätzliche Stabilität.

Klappbarer Zinkenständer

Die klappbaren Zinken können auf Wunsch abgenommen werden. Es wird jedoch empfohlen, die Zinken nur umzuklappen und nicht herauszunehmen, wenn mehr Platz benötigt wird.

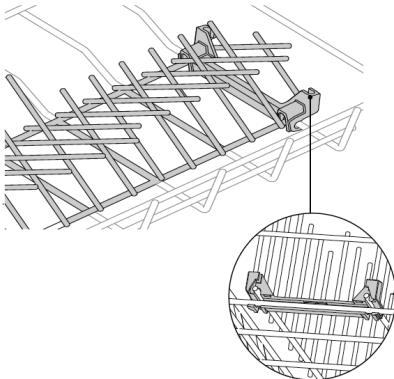

Zum Entfernen

- ① Klappen Sie die Zinken zueinander nach unten ein.
- ② Lösen Sie das Gestell an beiden Enden, indem Sie es fest zu sich heranziehen.

Zum Austauschen

- ① Richten Sie die Clips am Grundgestell aus.
- ② Drücken Sie fest darauf, damit sie einrasten.

FUNKTION DER EINSÄTZE UND KÖRBE

Verstellbares Zinkengestell

Dieses Gestell ist so konzipiert, dass tiefe Schüsseln oder kleine Teller durch Verstellen des Abstands der Zinken hineinpassen.

So stellen Sie die Abstände ein

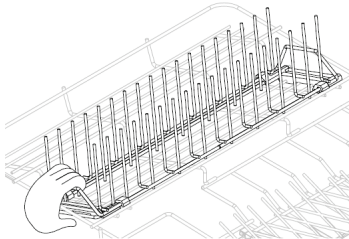

Schieben Sie die Zinken nach hinten oder vorne, indem Sie den vorderen Griff drücken oder ziehen.

Zum Entfernen

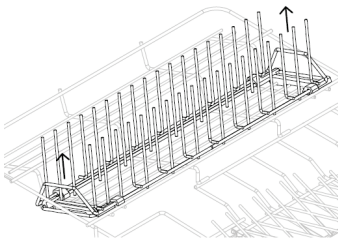

Fassen Sie die vorderen und hinteren Griffe und ziehen Sie sie nach oben, um sich zu lösen.

Zum Austauschen

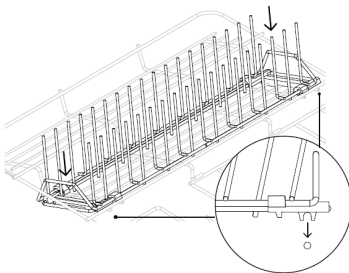

Richten Sie die vorderen und hinteren Clips am Grundgestell aus und lassen Sie sie einrasten.

WARTUNG

Trennen Sie den Geschirrspüler vom Stromnetz und lassen Sie ihn abkühlen, bevor Sie Reinigungs- oder Wartungsarbeiten durchführen.

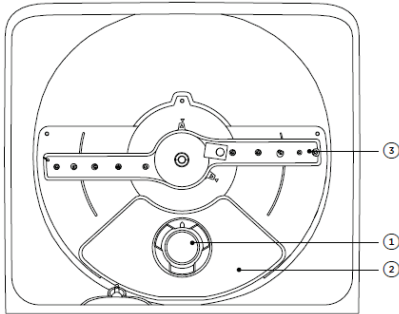

Beschaffenheit des Maschinenbodens

- ① Ablassfilter
- ② Filterplatte
- ③ Sprüharm

Reinigung der Oberflächen

Wischen Sie die Oberflächen mit einem feuchten Tuch ab und trocknen Sie sie mit einem fusselfreien Tuch ab.

Von der Verwendung der folgenden Reinigungsmittel raten wir ab, da sie die Oberflächen beschädigen können:

- Scheuerschwämme aus Kunststoff oder rostfreiem Stahl
- Scheuermittel, Lösungsmittel, Haushaltsreiniger
- Saure oder alkalische Reiniger
- Flüssigkeiten zum Händewaschen oder Seife
- Reinigungs- oder Poliermittel für rostfreien Stahl
- Spülmittel oder Desinfektionsmittel

Reinigung des Ablassfilters, des Sprüharms und der Filterplatte

Wir empfehlen, den Ablassfilter und die Filterplatte jedes Korbauszugs einmal im Monat oder bei Anzeichen von Lebensmittelablagerungen zu entfernen und zu reinigen. Bei normalem Gebrauch sollten die Sprüharme weniger häufig gereinigt werden müssen. Die Sprüharme können geschüttelt werden, um Fremdkörper zu entfernen, und dann in heißem Wasser gereinigt und mit sauberem Wasser abgespült werden.

Der Geschirrspüler muss mit korrekt eingesetzter Filterplatte, Ablassfilter und Sprüharmen betrieben werden. Wir empfehlen, den Geschirrspüler immer mit dem rechten klappbaren Zinkengestell zu benutzen.

Wenn Sie einen Geschirrspülmaschinen-Reiniger/Entkalker verwenden, müssen Sie unmittelbar danach ein Programm mit Spülmaschinenmittel durchführen, um Schäden am Gerät zu vermeiden.

Längere Nichtverwendung

Wenn Ihr Geschirrspüler längere Zeit nicht benutzt wird, empfehlen wir, die Strom- und Wasserversorgung abzuschalten und den Geschirrspüler sauber und leer bei leicht geöffneten Korbauszügen stehen zu lassen.

Wenn Sie Ihren Geschirrspüler nach längerer Nichtverwendung zum ersten Mal benutzen, empfehlen wir, vor der Benutzung drei Tassen Wasser in den Geschirrspüler zu füllen. Dies trägt zur Schmierung von Bauteilen bei, die bei Nichtgebrauch ausgetrocknet sein könnten.

WARTUNG

Um den Zugang zum Ablassfilter und zur Filterplatte zu erleichtern, kann das Grundgestell durch Anheben an der Rückseite herausgenommen werden. Alternativ können Sie auch den Besteckeinsatz herausnehmen, die Klapphalterung anheben und den festen Zinkenrost entfernen. Weitere Einzelheiten finden Sie unter „Funktion der Einsätze und Körbe“.

Herausnehmen und Reinigen des Ablassfilters

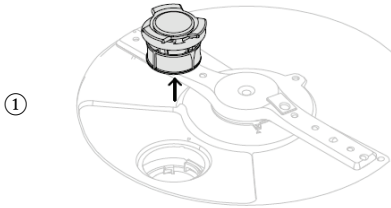

Drehen Sie den Ablassfilter gegen den Uhrzeigersinn und heben Sie ihn zum Herausnehmen an.

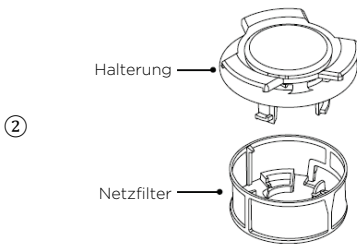

Trennen Sie die Halterung vom Filternetz, indem Sie eine Seite des Netzes eindrücken und es dann herausziehen.

Versuchen Sie nicht, das Filternetz durch Drücken auf beide Seiten herauszuziehen, da es dadurch beschädigt werden könnte.

Reinigen Sie den Filter unter heißem Wasser und spülen Sie ihn gründlich aus.

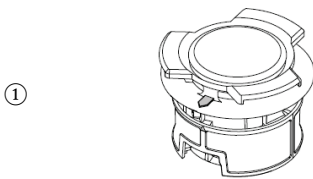

Drücken Sie das Filternetz wieder in die Halterung und drehen Sie es, bis die Pfeile auf dem Gewebe und dem Halter übereinstimmen.

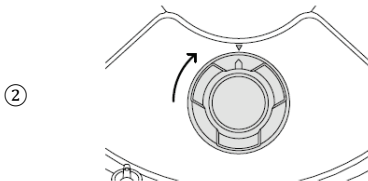

Setzen Sie den Ablauffilter wieder in den Maschinenboden ein und drehen Sie ihn im Uhrzeigersinn, bis die Pfeile auf dem Filter und dem Boden des Korbauszugs übereinstimmen.

WARTUNG

Herausnehmen und Reinigen der Ablassfilterplatte

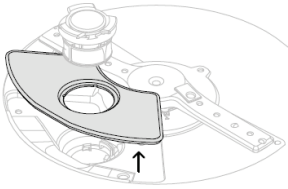

Heben Sie bei abgenommenem Ablassfilter die Ablassfilterplatte vorsichtig nach oben und heraus. Reinigen Sie den Filter unter heißem Wasser und spülen Sie ihn gründlich aus.

Wiedereinbau der Ablassfilterplatte

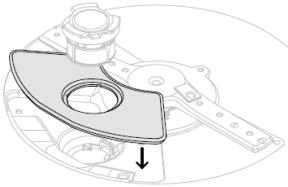

Setzen Sie die Ablassfilterplatte wieder in Geräteboden ein, und achten Sie darauf, dass sich keine Partikel in der Aussparung befinden.

Abnehmen und Reinigen des Sprüharms

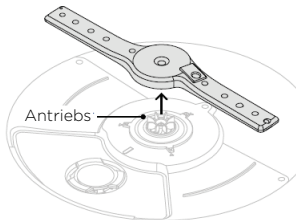

Ziehen Sie den Sprüharm vom Antriebsrad ab. Schütteln Sie den Sprüharm, damit lose Verunreinigungen abfallen und spülen Sie ihn unter fließendem Wasser ab. Dann mit einem feuchten Tuch abwischen.

Wiedereinbau des Sprüharms

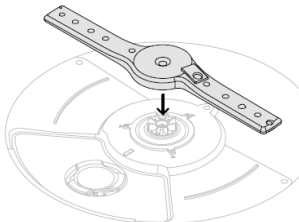

Setzen Sie den Sprüharm wieder auf das Antriebsrad. Stellen Sie nach dem Wiedereinbau sicher, dass sich der Arm frei drehen lässt.

WARTUNG

Vorbereitung auf den Winter (kalte Klimazonen)

Wenn der Geschirrspüler in einem kalten Klima mit Temperaturen unter dem Gefrierpunkt installiert wird, empfehlen wir, ihn winterfest zu machen.

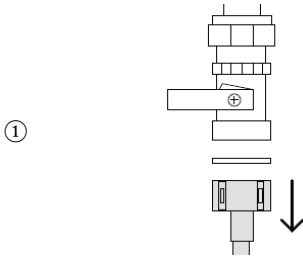

Stellen Sie die Wasserversorgung ab. Trennen Sie die Ablaufschläuche vom Abflussrohr des Waschbeckens und den Wasserzulaufschlauch vom Wasserventil.

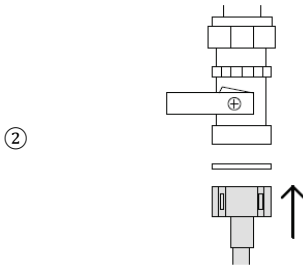

Lassen Sie das Wasser aus den Schläuchen, dem Zulaufrohr und dem Wasserventil ab und fangen Sie das Wasser in einem Eimer oder einer Wanne auf.

Schließen Sie die Wasserzulaufleitung wieder an das Wasserventil und die Schläuche an das Abflussrohr des Waschbeckens an.

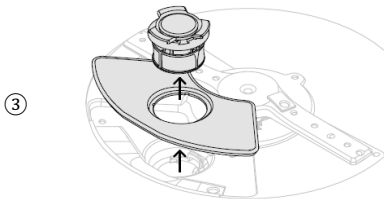

Entfernen Sie den Ablassfilter und die Filterplatte vom Boden des Korbauszugs. Benutzen Sie einen Schwamm, um das restliche Wasser von der Unterseite zu entfernen, bevor Sie die Teile wieder einsetzen.





FEHLERBEHEBUNG

PROBLEM	MÖGLICHE URSACHEN	ABHILFEMASSNAHME
Das Geschirr wird nicht gereinigt.	Es wurde ein ungeeignetes Spülprogramm für die gewählte Ladung ausgewählt.	Wählen Sie das entsprechende Spülprogramm für das geladene Geschirr aus. Siehe „Spülprogramme“.
	Der Sprüharm kann sich nicht drehen.	Stellen Sie sicher, dass keine Gegenstände die Bewegung des Sprüharms behindern. Vergewissern Sie sich, dass der Sprüharm richtig montiert ist und sich frei drehen kann.
	Der Korbauszug ist nicht richtig beladen.	Siehe „Empfehlungen zum Beladen“.
	Die Filterplatte oder der Filter ist falsch eingesetzt.	Siehe „Wartung“.
	Filterplatte oder Filter ist verstopft.	Reinigen Sie die Filterplatte und den Ablassfilter. Siehe „Wartung“.
	Der Reiniger wurde in das falsche Fach des Spenders gefüllt.	Der Reiniger muss in das große Fach eingefüllt werden. Siehe „Reiniger“.
	Falsche Verwendung von Reinigungsmitteln.	Siehe „Geschirr-Reiniger“ oder konsultieren Sie die Anweisungen des Reinigungsmittelherstellers.
	Überschüssige Lebensmittelreste auf dem Geschirr.	Kratzen Sie alle Essensreste vor dem Beladen ab.
	Die Öffnungen des Sprüharms bzw. der Sprüharme sind blockiert.	Reinigen Sie den Sprüharm.
	Die Drehung des Sprüharms ist blockiert.	Beseitigen Sie Gegenstände, die unter dem Korb herausragen und stellen Sie sicher, dass sich der Sprüharm frei drehen kann.
Hoher Wasserhärtegrad	Hoher Wasserhärtegrad.	Erhöhen Sie die Einstellung des Klarspülers und die Menge des verwendeten Geschirr-Reinigers. Siehe „Wasserhärte“.
		Erhöhen Sie die Einstellung des Klarspülers und die Menge des Reinigers. Siehe „Wasserhärte“.

FEHLERBEHEBUNG

PROBLEM	MÖGLICHE URSACHEN	ABHILFEMASSNAHME
<p>Es liegt Schaumbildung vor.</p>	<p>Falsche Verwendung von Reinigungsmitteln.</p> <p>Überreste von Eigelb/Eiweiß auf Tellern.</p> <p>Klarspüler zu hoch eingestellt.</p> <p>Der Deckel des Klarspüler-spenders ist nicht richtig geschlossen.</p>	<p>Siehe „Reinigungsmittel“.</p> <p>Spülen Sie überschüssiges Eigelb oder Eiweiß vor dem Einräumen in die Maschine ab.</p> <p>Verringern Sie die Einstellung des Klarspülers.</p> <p>Vergewissern Sie sich, dass der Knopf fest verschlossen ist und der Handgriff senkrecht steht. Siehe „Klarspülmittel“.</p>
<p>Hoher Wasserhärtegrad</p>	<p>Abwasserschlauch ist nicht mit dem Abflussrohr verbunden.</p> <p>Wasserzulaufschlauch auch nicht richtig angeschlossen.</p> <p>Andere Lecks.</p> <p>Der Deckel des Klarspüler-spenders ist nicht richtig geschlossen.</p>	<p>Schließen Sie den Abwasserschlauch wieder an den Abfluss an.</p> <p>Vergewissern Sie sich, dass der Zulaufschlauch fest angeschlossen ist.</p> <p>Schalten Sie die Wasser- und Stromversorgung des Geschirrspülers aus. Rufen Sie den Kundendienst oder Ihr autorisiertes Servicezentrum an.</p> <p>Vergewissern Sie sich, dass der Knopf fest verschlossen ist und der Handgriff senkrecht steht. Siehe „Klarspülmittel“.</p>
<p>Beim Klopfen an die Gerätetür wird das Programm nicht unterbrochen.</p>	<p>Der „Klopfen-zum-Pausieren-Sensor“ ist falsch installiert oder kalibriert.</p>	<p>Kontaktieren Sie den Kundendienst.</p>
<p>Der Geschirrspüler pausiert unbeabsichtigt</p>	<p>Der „Klopfen-zum-Pausieren-Sensor“ erkennt Erschütterungen und Stöße als Klopfen.</p>	<p>Kontaktieren Sie den Kundendienst.</p>
<p>Der Korbauszug lässt sich nicht öffnen (keine Signaltöne oder laufende Programme).</p>	<p>KINDER-SICHERUNG ist eingeschaltet.</p> <p>Die automatische Sperre des geschlossenen Korbauszugs ist aktiviert.</p>	<p>Schalten Sie die KINDERSICHERUNG aus. Siehe „Tastensperre und Kindersicherung“.</p> <p>Klopfen Sie einmal an die Gerätetür und öffnen Sie den Korbauszug innerhalb von 30 Sekunden.</p>

FEHLERBEHEBUNG

PROBLEM	MÖGLICHE URSACHEN	ABHILFEMASSNAHME
Stromausfall während des Programms.	Stromausfall in Ihrem Haus oder in der Nachbarschaft.	Warten Sie, bis die Stromzufuhr wiederhergestellt ist. Das Programm wird dort fortgesetzt, wo es angehalten hat.
Blinkende Anzeigen Programmänderung	Es ist ein Fehler aufgetreten.	Siehe „Fehlercodes“.
Intermittierendes Piepsen	Der Geschirrspüler wird angehalten.	Öffnen Sie den Korbauszug, drücken Sie  und schließen Sie den Auszug wieder, um das Programm fortzusetzen.
Der Geschirrspüler startet nicht.	Die Stromversorgung ist nicht angeschlossen.	Schließen Sie das Netzgerät an.
	Der Korbauszug ist nicht richtig geschlossen.	Vergewissern Sie sich, dass der Auszug fest geschlossen ist.
	TASTENSPERRE oder KINDERSICHERUNG ist eingeschaltet.	Schalten Sie die TASTENSPERRE oder KINDERSICHERUNG aus.
	Programm nicht gestartet.	Drücken Sie  .
	Zwischen dem Drücken von  und dem Schließen des Korbauszugs vergeht zu viel Zeit.	Öffnen Sie den Korbauszug, drücken Sie  und schließen Sie ihn innerhalb von 7 Sekunden wieder.
	Der Geschirrspüler befindet sich im Demo-Modus.	Kontaktieren Sie den Kundendienst.
Gebläsegeräusch nach Beendigung eines Spülprogramms.	Das ist normal. Der Ventilator läuft weiter, um die Trocknung zu unterstützen.	Das Gebläse stoppt automatisch nach einer bestimmten Zeit oder wenn der Korbauszug geöffnet wird. Das Gebläse kann wieder anlaufen, wenn der Korbauszug wieder geschlossen wird.
Das Gebläsegeräusch setzt beim Schließen des Korbauszugs auch dann ein, wenn kein neues Programm gestartet wurde.	Das ist normal. In einigen Fällen läuft das Gebläse eine bestimmte Zeit lang nach, wenn der Korbauszug nach Beendigung eines Programms geschlossen wird.	Keine Maßnahmen erforderlich. Das Gebläse schaltet sich nach Ablauf der eingestellten Zeit automatisch ab.

FEHLERBEHEBUNG

PROBLEM	MÖGLICHE URSACHEN	ABHILFEMASSNAHME
Kein Geschirr-Reiniger in Pulverform abgegeben.	Das Reinigerfach war beim Befüllen nass.	Reinigen Sie das Fach und vergewissern Sie sich, dass es trocken ist, bevor Sie Geschirr-Reiniger einfüllen. Siehe „Reinigungsmittel“.
Das Programm scheint beendet zu sein, aber der Korbauszug lässt sich nicht öffnen.	Das Spülprogramm läuft noch. Es befindet sich in einer ruhigen Phase, die für eine optimale Leistung erforderlich ist.	Keine Maßnahmen erforderlich. Nach der Ruhephase geht das Programm in eine hörbarere Phase über.
Wasseransammlung am inneren Rand des Korbauszugs nach einem Programmdurchlauf.	Dies ist normale Kondensation.	Trocken wischen.
Wasser unter dem Filter.	Das ist normal.	Keine Maßnahmen erforderlich.
Überschüssiges Wasser im Korbauszug.	Abwasserschlauch/Schläuche verbogen.	Abwasserschlauch/Schläuche geradebiegen.
	Verstopfte Filter.	Siehe „Wartung“.
Wasserflecken auf dem Geschirr.	Der Klarspüler ist aufgebraucht.	Klarspüler nachfüllen.
	Klarspüler zu niedrig eingestellt.	Erhöhen Sie die Dosierung des Klarspülers.
	Geschirrspüler überladen/falsch beladen.	Siehe „Empfehlungen zum Beladen“.
Das Innere des Korbauszugs ist fleckig.	Einige Lebensmittel können die Innenseite des Korbauszugs verschmutzen.	Spülen Sie das Geschirr ab, bevor Sie es einräumen. Alternativ können Sie nach dem Einräumen das Programm VORSPÜLEN verwenden, um die Fleckenbildung zu minimieren.

FEHLERCODES

Woher weiß ich, ob eine Störung vorliegt?

Ihr Geschirrspüler gibt einen Dauerton ab und die Anzeigen auf dem Bedienfeld leuchten und blinken. Es gibt zwei Arten von Fehlercodes: „F“ und „A“.

- Wenn die Anzeigen für die Spülmodifikatoren und die Sperre blinken, handelt es sich um einen „F“-Fehler.
- Wenn nur die Anzeigen für die Spülmodifikatoren blinken, handelt es sich um einen „A“-Fehler.
- Bei F- und A-Fehlern leuchten auch eine oder mehrere Programmanzeigen.

Nur Doppelmodelle

- Es kann ein Fehler bei einem oder beiden Korbauszügen vorliegen, und die Fehlercodes können für jeden Auszug unterschiedlich sein.
- Wenn nur bei einem Auszug eine Störung auftritt, können Sie den anderen weiterhin benutzen.



So beheben Sie eine Störung

Versuchen Sie zunächst, das Problem gemäß den Schritten in den folgenden Tabellen zu beheben und den Code zu löschen. Wenn das Problem weiterhin besteht:

- ① Notieren Sie sich den Fehlercode.
- ② Wenden Sie sich an den Kundendienst, um Unterstützung zu erhalten oder einen Besuch durch einen Servicetechniker zu vereinbaren. Die Kontaktdaten finden Sie in der Broschüre zu Service und Garantie.

„F“-Fehlercodes











Möglicherweise können Sie den Fehler beheben, indem Sie den Geschirrspüler zurücksetzen (siehe unten). Wenn die blinkenden Anzeigen verschwinden, wurde der Fehler zurückgesetzt und Sie können Ihren Geschirrspüler weiter benutzen.

ANZEIGE	MÖGLICHE URSACHEN	ABHILFEMASSNAHME
 <p>Spülprogramm + Sperre + ein oder mehrere Modifikatoren</p>	Störung beim Korbauzug	<ol style="list-style-type: none">① Drücken Sie , um den Piepton zu beenden, und dann erneut, um den Geschirrspüler auszuschalten.② Warten Sie ein paar Sekunden. Drücken Sie erneut , um den Geschirrspüler wieder einzuschalten.

FEHLERCODES

„A“-Fehlercodes

Führen Sie die folgenden Schritte aus, um das Problem zu beheben.

ANZEIGE	MÖGLICHE URSACHEN	ABHILFEMASSNAHME
 <p>VORSPÜLEN + alle Modifikatoren</p>	<p>A1: Störung der Wasserversorgung.</p>	<ol style="list-style-type: none"> ① Stellen Sie sicher, dass die Wasserversorgung aufgedreht ist. ② Drücken Sie  einmal, um den Piepton zu beenden, und dann erneut, um den Fehler zu löschen. ③ Drücken Sie , um das Programm fortzusetzen.
 <p>EMPFINDLICH, VORSPÜLEN + alle Modifikatoren</p>	<p>A3: Wasser im Korbauszug kann nicht ablaufen. Der Abwasserschlauch kann verstopft oder geknickt sein, oder die Verbindung zum Abflussrohr ist verstopft.</p>	<ol style="list-style-type: none"> ① Vergewissern Sie sich, dass der Abwasserschlauch und der Abwasseranschluss nicht verstopft sind. ② Drücken Sie  einmal, um den Piepton zu beenden, und dann erneut, um den Fehler zu löschen. ③ Drücken Sie , um das Spülprogramm fortzusetzen.
 <p>RAPID, EMPFINDLICH + alle Modifikatoren</p>	<p>A6: Der Sprüharm hat sich gelockert oder aus seiner Halterung gelöst, oder der Wasserdruck ist zu niedrig, oder es liegt eine Kombination aus niedrigem Wasserdruck und übermäßiger Schaumbildung vor.</p>	<ol style="list-style-type: none"> ① Öffnen Sie den Korbauszug und überprüfen Sie den Sprüharm. ② Wenn sich der Sprüharm gelockert oder aus seiner Halterung gelöst hat, bringen Sie ihn wieder an. Prüfen Sie, ob er fest sitzt und sich frei drehen lässt. Siehe „Wartung“. ③ Drücken Sie  einmal, um den Piepton zu beenden, und dann erneut, um den Fehler zu löschen. ④ Drücken Sie , um das Spülprogramm fortzusetzen.
 <p>RAPID, EMPFINDLICH + VORSPÜLEN + alle Modifikatoren</p>	<p>A7: Automatisches Wiederherstellungsprogramm - Der Geschirrspüler hat überschüssigen Schaum im Korbauszug entdeckt.</p>	<ol style="list-style-type: none"> ① Lassen Sie das automatische Wiederherstellungsprogramm laufen, bis es abgeschlossen ist. Das Spülprogramm wird fortgesetzt, wenn das automatische Wiederherstellungsprogramm abgeschlossen ist. ② Überprüfen Sie, ob Sie den richtigen Geschirrr-Reiniger verwenden, bevor Sie ein weiteres Programm starten. ③ Wenn der Korbauszug bei Programmende immer noch mit Schaum gefüllt ist, wenden Sie sich an den Kundendienst.
 <p>Aktuelles Programm + HYGIENE</p>	<p>A09: Das Hygieneprogramm hat die für die Desinfektion des Geschirrs erforderliche Temperatur nicht erreicht.</p>	<ol style="list-style-type: none"> ① Prüfen Sie, ob die Wasserzufuhr abgestellt oder das Spülprogramm unterbrochen wurde. ② Drücken Sie einmal, um den Piepton abzustellen, und dann erneut, um den Fehler zu löschen. ③ Lassen Sie das Hygieneprogramm noch einmal laufen.

FEHLERCODES

Hinweis: Sollte eine der oben genannten Situationen zu schlechten Spülergebnissen führen, entfernen Sie die Schmutzablagerungen auf dem Geschirr von Hand, da der letzte Trockendurchgang den Schmutz so verhärtet, dass er beim nachfolgenden Spülgang nur noch schwer zu entfernen ist.

Sollte die Störung weiterhin bestehen, wenden Sie sich unter Angabe des Geschirrspülermodells an den technischen Kundendienst. Die Modellnummer befindet sich oben auf der Innenseite der Gerätetüre oder in der Garantie. Diese Informationen ermöglichen ein schnelleres und wirksames Handeln.

GARANTIE- UND SERVICELEITFADEN DES HERSTELLERS

Abgesehen von der Ersatzteilliste auf unserer Website dürfen Sie das Gerät unter keinen Umständen selbst reparieren oder versuchen zu reparieren oder das Gerät von unerfahrenen und/oder unqualifizierten Personen reparieren lassen. Reparaturen, die von unerfahrenen und/oder unqualifizierten Personen durchgeführt werden, können zu Verletzungen oder schwerwiegenden Fehlfunktionen des Geräts sowie zu Sachschäden führen. Es ist ratsam, sich an unsere autorisierten technischen Kundendienstzentren zu wenden. Wir empfehlen Ihnen, stets Original-Ersatzteile zu verwenden, die Sie bei unserem Kundendienst für einen Zeitraum von mindestens 10 Jahren ab dem Inverkehrbringen des Geräts im Europäischen Wirtschaftsraum erhalten können.



WARNUNG

Der Hersteller haftet nicht für Schäden an Sachen und Personen und/oder für Sicherheitsmängel, die durch Reparaturen entstehen, die nicht von einem autorisierten technischen Kundendienst oder einem vom Hersteller autorisierten Dienstleister gemäß den Unternehmensrichtlinien für die Reparatur und Wartung seiner Produkte durchgeführt wurden. Schäden, die durch nicht autorisiertes Personal während eines Reparaturversuchs am Produkt verursacht werden, fallen nicht unter die herkömmliche Garantie.

Ab dem 1. März 2021 sind die Energie- und Umweltinformationen im Zusammenhang mit der Energiekennzeichnung von Haushaltsgeräten und die Spezifikationen für deren Ökodesign in Europa in der Produktdatenbank (EPREL) unter folgendem Link <https://eprel.ec.europa.eu/> oder über den QR-Code auf dem Energieetikett abrufbar.

GARANTIE- UND SERVICELEITFADEN DES HERSTELLERS

Kundenservice und Garantie

Das Produkt unterliegt der gesetzlichen Garantie und den Bedingungen, die auf dem beiliegenden Garantieschein angegeben sind. Der Garantieschein ist aufzubewahren und im Bedarfsfall zusammen mit dem Kaufbeleg einem autorisierten technischen Kundenservice vorzulegen. Sie können die Garantiebedingungen auch auf unserer Website einsehen.

Wenn Sie Hilfe benötigen, füllen Sie das Online-Formular aus oder kontaktieren Sie uns unter der auf der Support-Seite unserer Website angegebenen Nummer.

Der Hersteller lehnt jede Verantwortung für eventuelle Druckfehler in dieser Broschüre ab. Darüber hinaus behält sich der Hersteller das Recht vor, an seinen Produkten alle für sinnvoll erachteten Änderungen vorzunehmen, ohne deren wesentliche Merkmale zu verändern.

Die Produktangaben finden Sie auf der Vorderseite des Geschirrspülers unten links.

GARANTIE- UND SERVICELEITFADEN DES HERSTELLERS

Anforderungen der EWG-Richtlinie 93/68

Europäische Richtlinie 2002/96/EU über Elektro- und Elektronik-Altgeräte (WEEE) (nur für Länder der Europäischen Union)

DE: Dieses Gerät ist gemäß der europäischen Richtlinie über Elektro- und Elektronikaltgeräte 2002/96/EU (Waste Electrical and Electronic Equipment, WEEE) gekennzeichnet. Dadurch, dass Sie eine ordnungsgemäße Entsorgung dieses Produkts gewährleisten, verhindern Sie mögliche negative Auswirkungen auf Umwelt und menschliche Gesundheit, die durch eine falsche Abfallentsorgung dieses Produkts hervorgerufen werden können.

Das Symbol  auf dem Produkt oder auf den dem Produkt beiliegenden Unterlagen weist darauf hin, dass dieses Gerät nicht als Hausmüll entsorgt werden darf. Stattdessen ist es bei der zuständigen Sammelstelle für das Recycling von Elektro- und Elektronikgeräten abzugeben. Die Entsorgung muss in Übereinstimmung mit den örtlichen Umweltvorschriften für die Abfallentsorgung erfolgen. Nähere Informationen über die Behandlung, die Rückgewinnung und das Recycling dieses Produkts erhalten Sie bei Ihrer Stadtverwaltung, Ihrem Hausmüllentsorger oder dem Geschäft, in dem Sie das Produkt gekauft haben.

Ausfüllen und zum Nachschlagen aufbewahren:

Gerätemodell _____
Seriennummer _____
Kaufdatum _____
Käufer _____
Händler _____
Vorort _____
Stadt _____
Land _____