

# Bestway®

## APX 365™ STEEL PRO MAX™ STEEL PRO®

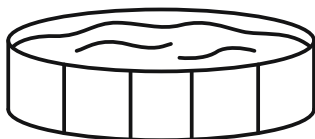

[bestwaycorp.com/support](http://bestwaycorp.com/support)



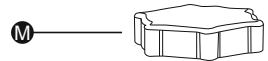
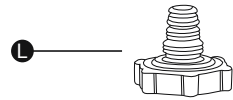
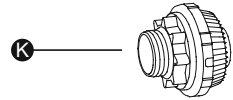
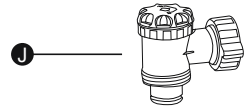
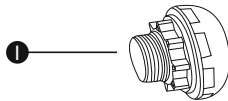
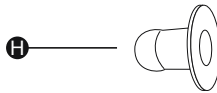
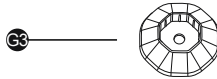
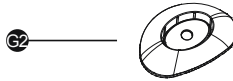
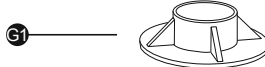
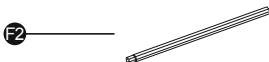
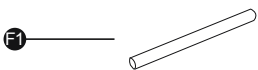
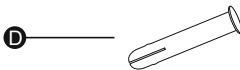
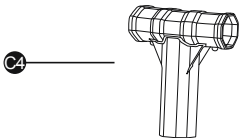
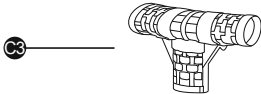
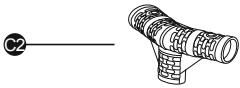
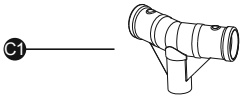
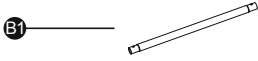
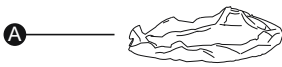

STEEL PRO®	3.05 m x 66 cm (10' x 26")	3.05 m x 76 cm (10' x 30")	3.66 m x 76 cm (12' x 30")
	56985	56677 / 56678 56679	56681 / 56680 56706
<b>A</b>	x1	x1	x1
<b>B1</b>	x10	x10	x12
<b>B2</b>	/	/	/
<b>C1</b>	x10	x10	x12
<b>C2</b>	/	/	/
<b>C3</b>	/	/	/
<b>C4</b>	/	/	/
<b>D</b>	x22	x22	x24
<b>E1</b>	/	/	/
<b>E2</b>	x22	x22	x24
<b>F1</b>	x10	x10	x12
<b>F2</b>	/	/	/
<b>G1</b>	x10	x10	x12
<b>G2</b>	/	/	/
<b>G3</b>	/	/	/
<b>H</b>	x2	x2	x2
<b>I</b>	/	/	/
<b>J</b>	/	/	/
<b>K</b>	/	/	/
<b>L</b>	x1	x1	x1
<b>M</b>	x1	x1	x1
<b>N</b>	x2	x2	x2



STEEL PRO MAX™	3.05 m x 76 cm (10' x 30")	3.66 m x 76 cm (12' x 30")	3.66 m x 1.00 m (12' x 39.5")	3.66 m x 1.22 m (12' x 48")	3.96 m x 1.07 m (13' x 42")	3.96 m x 1.22 m (13' x 48")	4.27 m x 84 cm (14' x 33")
	56406 / 56407 56408	56416 / 56417	56260 / 56418 56419 / 5614X 56709	56420 / 56421	561FY / 561FX	5618V / 5618W	56595 / 56597
A	x1	x1	x1	x1	x1	x1	x1
B1	x10	x12	x12	x12	x13	x13	x14
B2	/	/	/	/	/	/	/
C1	/	/	/	/	/	/	/
C2	x10	x12	x12	x12	/	/	/
C3	/	/	/	/	x13	x13	x14
C4	/	/	/	/	/	/	/
D	x22	x24	x24	x24	/	/	/
E1	x22	x24	x24	x24	/	/	/
E2	/	/	/	/	/	/	/
F1	x10	x12	x12	x12	x13	x13	x14
F2	/	/	/	/	/	/	/
G1	/	/	/	/	/	/	/
G2	x10	x12	x12	x12	x13	x13	x14
G3	/	/	/	/	/	/	/
H	x2	x2	x2	x2	x2	x2	x2
I	/	/	/	/	/	/	/
J	/	/	/	/	/	/	/
K	/	/	/	/	/	/	/
L	x1	x1	x1	x1	x1	x1	x1
M	x1	x1	x1	x1	x1	x1	x1
N	x2	x2	x4	x4	x4	x4	x4

STEEL PRO MAX™	4.27 m x 1.07 m (14' x 42")	4.27 m x 1.22 m (14' x 48")	4.57 m x 1.07 m (15' x 42")	4.57 m x 1.22 m (15' x 48")	4.88 m x 1.22 m (16' x 48")	5.49 m x 1.22 m (18' x 48")
	56949 / 56950 5614Z / 561JK 561JM	5612X / 5612Y	56488 / 56686 561GD / 561GC	56438 / 56439	5612Z / 5613A 56725 / 56726	56462 / 56463
A	x1	x1	x1	x1	x1	x1
B1	x14	x14	x15	x15	x16	x18
B2	/	/	/	/	/	/
C1	/	/	/	/	/	/
C2	/	/	/	/	/	/
C3	x14	x14	x15	x15	x16	x18
C4	/	/	/	/	/	/
D	/	/	/	/	/	/
E1	/	/	/	/	/	/
E2	/	/	/	/	/	/
F1	x14	x14	x15	x15	x16	x18
F2	/	/	/	/	/	/
G1	/	/	/	/	/	/
G2	x14	x14	x15	x15	x16	x18
G3	/	/	/	/	/	/
H	x2	x2	x2	x2	/	/
I	/	/	/	/	x1	x1
J	/	/	/	/	x2	x2
K	/	/	/	/	x1	x1
L	x1	x1	x1	x1	x1	x1
M	x1	x1	x1	x1	x1	x1
N	x4	x4	x4	x4	x4	x4



APX 365™	5.49 m x 1.32 m (18' x 52")	6.10 m x 1.32 m (20' x 52")	6.71 m x 1.32 m (22' x 52")
	561KB / 561KC	561KD / 561KE	561JY / 561JZ
A	x1	x1	x1
B1	/	/	/
B2	x18	x20	x22
C1	/	/	/
C2	/	/	/
C3	/	/	/
C4	x18	x20	x22
D	/	/	/
E1	/	/	/
E2	/	/	/
F1	/	/	/
F2	x18	x20	x22
G1	/	/	/
G2	/	/	/
G3	x18	x20	x22
H	/	/	/
I	x1	x1	x1
J	x2	x2	x2
K	x1	x1	x1
L	x1	x1	x1
M	x1	x1	x1
N	x4	x4	x4

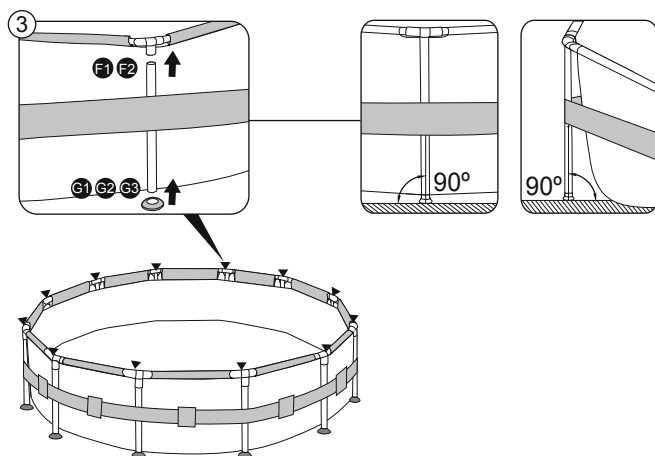
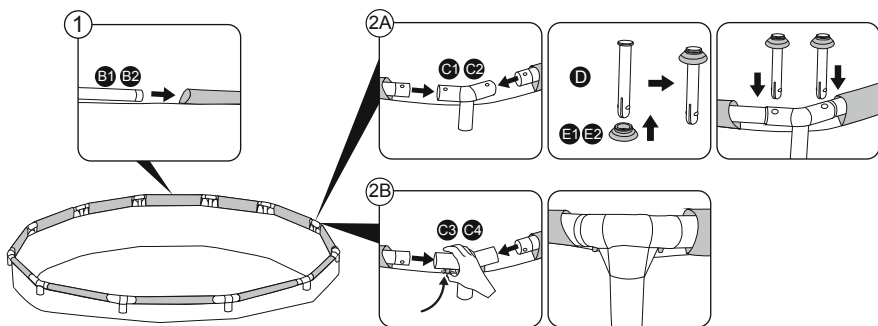
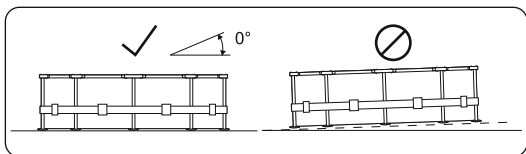

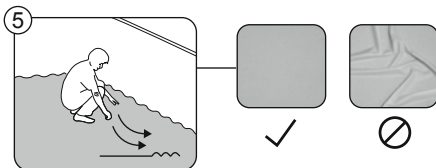
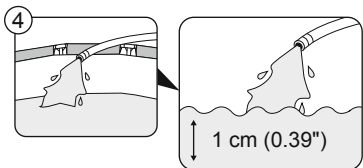

3.05 m (10') - 4.57 m (15')

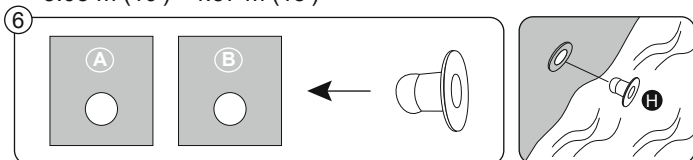

4.88 m (16') - 6.71 m (22')

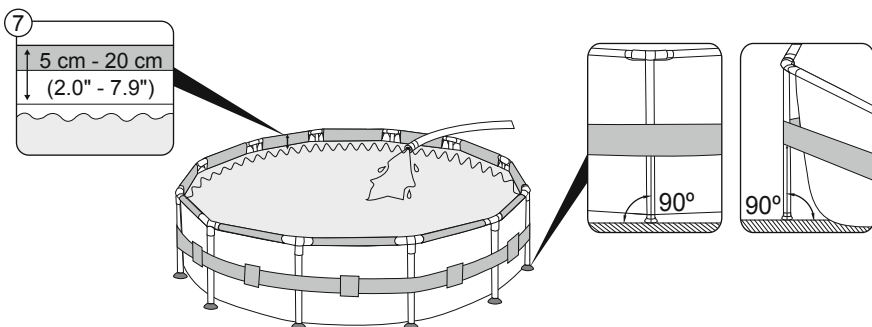
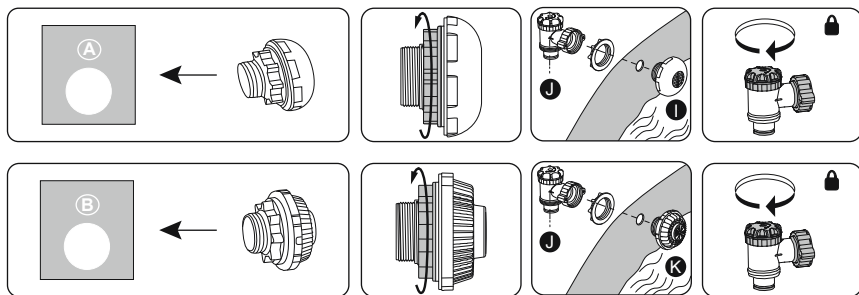

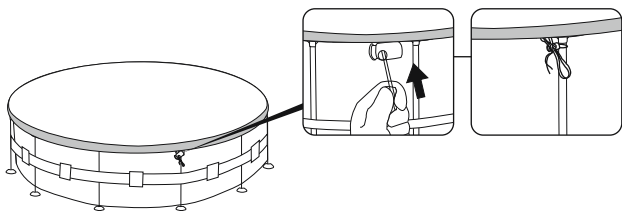

10'

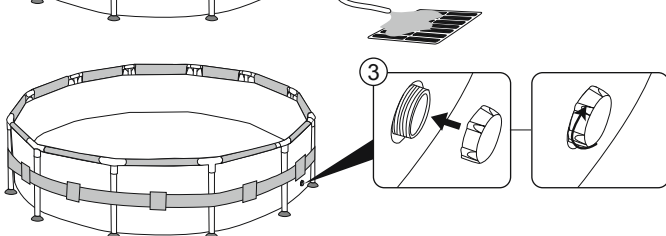
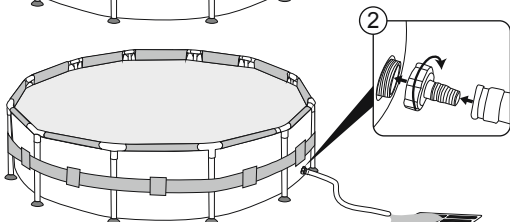
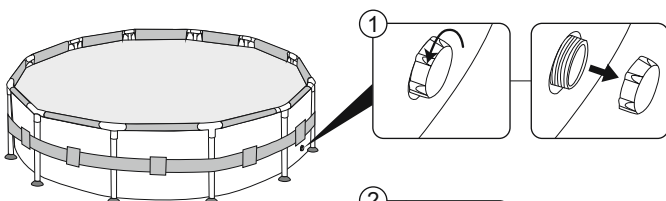
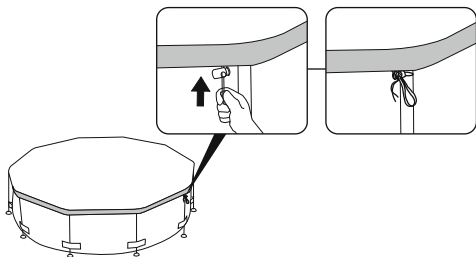
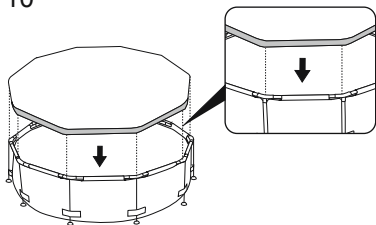

## SAFETY INFORMATION



### WARNING

Save these instructions – Read carefully before operating.

Carefully read, understand and follow all information in this user manual before installing or using the swimming pool. These safety guidelines address some common risks of water recreation, but they cannot cover all risks and dangers in all cases. Always use caution, common sense and good judgment when enjoying any water activity.

Retain this information for future use. In addition, the following information can be supplied depending on the pool type.

- Keep these instructions in a safe place. If instructions are missing, please contact the manufacturer or search for them on our website, [www.bestwaycorp.com](http://www.bestwaycorp.com).
- Barriers, pool covers, pool alarms or similar safety devices are helpful aids, but they are not substitutes for continuous and competent adult supervision.



#### Non Swimmers safety:

- Continuous, active, and vigilant supervision of weak swimmers and non-swimmers by a competent adult is required at all times (remembering that children under five are at the highest risk of drowning).
- Designate a competent adult to supervise the pool each time it is being used.
- Weak swimmers or non-swimmers should wear personal protection equipment when using the pool.
- When the pool is not in use, or unsupervised, remove all toys from the swimming pool and its surrounding to avoid attracting children to the pool.

#### Safe Pool Use:

- Encourage all users, especially children, to learn how to swim.
- Learn Basic Life Support, such as Cardiopulmonary Resuscitation (CPR), and refresh this knowledge regularly. This can make a life-saving difference in the event of an emergency.
- Instruct all pool users, including children, what to do in case of an emergency.
- Never dive into any shallow body of water. This can lead to serious injury or death.
- Do not use the swimming pool when using alcohol or medication that may impair your ability to safely use the pool.

#### Safety Devices & Equipment:

- To prevent children from drowning, it is recommended to secure access to the pool with a protection device.
- To prevent children from climbing from the inlet and outlet valve, it is recommended to install a barrier (and secure all doors and windows, where applicable) to prevent unauthorized access to the swimming pool.
- It is recommended to keep rescue equipment (ex. a ring buoy) by the pool.
- Keep a working phone and a list of emergency phone numbers near the pool.
- When a pool cover is being used, remove it completely from the water surface before entering the pool.
- Protect pool occupants from water related illnesses by keeping the pool water treated and by practicing good hygiene. Consult the water treatment guidelines in the user's manual.
- Store chemicals (ex. water treatment, cleaning or disinfection products) out of the reach of children.
- Use the signage outlined below. Signage is to be displayed in a prominent position within 2.00 m of the pool.



- Keep children under supervision in the aquatic environment. No diving.
- Removable ladders shall be placed on a solid, horizontal surface.
- Regardless of materials used for swimming pool construction, regularly inspect surfaces under the pool and its equipment for any safety hazards.
- Regularly monitor bolts and screws. Remove splinters or any sharp edges to avoid injuries.
- Do not leave the drained pool outside. The empty pool may become deformed and/or displaced due to wind.
- If you have a filter pump, refer to the pump's manual for instructions. Do not use the pump if people are inside the pool.
- If you have a ladder, refer to the ladder's manual for instructions.

#### WARNING!

The use of a swimming pool implies compliance with the safety instructions described in the operating and maintenance guide. In order to prevent drowning or other serious injuries, pay particular attention to the possibility of unexpected access to the swimming pool by children under 5 years by securing the access to it and keeping them under constant adult supervision while in the pool.

Please read carefully and keep for future reference.



# SETUP INSTRUCTIONS

## Overview

### Choosing the Correct Location:

The location chosen where the pool will be installed must respect the following conditions:

- Because of the combined weight of the water inside the pool and the users, it is extremely important that the surface chosen is capable of uniformly supporting the total weight for the entire time the pool is installed. When choosing the surface, take into consideration that water may come out of the pool when in use or when it rains. If the water softens the surface, it may lose its capability to support the pool weight.
- Check the position of the vertical legs and/or the U-supports regularly. They must always be level with the bottom of the pool. If the vertical leg or the U-support starts to sink into the ground, drain the pool water immediately to avoid the pool collapsing due to the uneven load on the frame structure. Change the location of the pool or modify the surface material.
- The surface must be flat and smooth. If the surface is inclined or uneven, it can create an unbalanced load on the structure of the pool. This can damage the welding points of the liner and bend the frame. In the worst cases, the pool can collapse, causing serious personal injury and/or damage to personal property.
- We recommend positioning the pool away from any objects children could use to climb into the pool.
- Position the pool near an adequate drainage system to deal with overflow or to empty the pool. Ensure the pool side with the **water inlet A and outlet B** is facing in the direction of the power source, where the filtration system will be connected.
- The selected surface must be clear of any type of object. Due to the weight of the water, any object under the pool could damage or perforate the bottom of the pool.
- The selected surface must be clear of aggressive plants and weed species. Types of strong vegetation could grow through the liner and create water leakage. Grass or other vegetation that may cause odor or slime to develop must be eliminated from the chosen location.
- The selected location must not have overhead power lines or trees. Be sure the location does not contain underground utility pipes, lines or cables of any kind.
- The selected position must be far from house entrance. Do not position any equipment or other furniture around the pool. The water that comes out of the pool during use or due to product malfunctions can damage furniture inside the house or surrounding the pool.
- The selected surface must be flat and without holes that can damage the material of the liner.

**Suggested surfaces:** grass, ground, concrete and all other surfaces that respect the above set-up conditions.

**Surfaces to avoid:** mud, sand, gravel, deck, balcony, driveway, platform, soft/loose soil or other surface that does not meet the above set-up conditions.

Follow the important instructions above to choose the correct surface and location to set up your pool. If parts become damaged because the set-up surface and location does not adhere to these instructions, it will not be considered a manufacturer defect and will void the warranty and any service claims.

If the selected surface is too soft to hold the frame, install wood or metal plates with a thickness of no bigger than 2 cm (0.79") under the legs. The plates must not touch the liner or have a sharp area, as this can cause damage and will not be covered under the manufacturer's warranty.

### Additional Guidelines:

Check with your local city council for bylaws relating to fencing, barriers, lighting and safety requirements, and ensure you comply with all laws.

If a pump and/or ladder is included in the set, refer to the pump's and/or ladder's manual for safety instructions and installation. The ladder must match the pool size.

If you must change locations during set-up, lift the liner to move it; do not drag it on the ground. The friction between the PVC material and the ground can damage the pool liner.

## Parts & Tools Needed

Compare the parts in your box to the parts listed in this manual.



Verify that the equipment components represent the model that you had intended to purchase. If any parts are damaged or missing at the time of purchase, visit our website [bestwaycorp.com/support](http://bestwaycorp.com/support).

## Assembly Instructions

For installation instructions, scan the QR code printed on the front cover or follow the illustrations inside the manual.  Drawings are for illustration purposes only. May not reflect actual product. Not to scale.

Assembly of this pool can be completed without additional tools. Installation takes approximately 30-60 minutes with 2-3 people, excluding any preparations or water filling (refer to the package for specific information about your purchased item). Please note that assembly times may vary based on pool size and individual experience.

Bestway is not responsible for damage caused to the pool due to mishandling or failure to follow these instructions.

### Helpful Installation Tips:

We strongly suggest opening the package and assembling the pool when the ambient temperature is above 15°C / 59°F. The PVC material of the liner will be more flexible and easier to assemble in this environment.

We suggest you buy a pool ladder (if one is not included in the set) and prepare it before setting up the pool, as it will help whenever you need to get inside it.

Step 3: The vertical legs must be inserted between the liner and the belt before attaching the T-connectors. The legs must be perpendicular to the ground in two directions.

Step 4: When the pool is filled with around 1 cm (0.39") of water, gently smooth out the bottom liner to remove all folds. We recommend starting from the center of the pool and continuing outwards. You can continue to fill the pool when the floor is smooth and wrinkle-free.

Step 6: If the connection valve for the pool's inlet A and outlet B is composed of Part J and Part I / K:

1. Unscrew the gear from Part I / K.
2. Insert the smaller end of Part I / K through the inlet from the inside of the pool.
3. Tighten the gear from the outside of the pool to attach Part I / K to the liner.
4. Screw Part J onto Part I / K and close the water valve in the locked position to complete the connection.

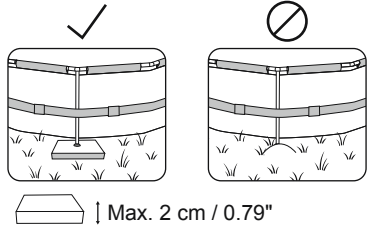

## SETUP INSTRUCTIONS

Step 7: Check the position of the vertical legs at times while filling the pool with water. The legs can gradually change position due to increased water weight. If the legs are not perpendicular to the ground, please stop filling the pool and adjust them. It will help with weight distribution to avoid strain on the frame and liner.

### Filling the Pool with Water:

**ATTENTION:** Do not leave the pool unattended while filling with water. Continuously check the pool to ensure it is being filled correctly. Make sure the vertical legs are always perpendicular to the ground and not under the liner or leaning to the side. It is highly recommended to use tap water for filling to minimize unwanted content, such as minerals. Do not use sea water. Fill the pool with water after all assembly steps are completed and until the water reaches the welding line, which corresponds to 90% of the full capacity. Do not overfill as this could cause the pool to collapse. In the case of heavy rainfall, we strongly recommend reducing the water level to keep it at 90% capacity and avoid the overflow of water.

**IMPORTANT:** When the pool is 90% full, check that the distance between the water surface and the top of the rails is the same all around. If it is different, it means that the surface is not level, and we strongly recommend draining the water and adjusting the chosen location. Never attempt to move the pool with water still in it.

**IMPORTANT:** Keeping the pool full of water on unlevel ground can cause the bursting of welding points and/or pool collapse, causing serious personal injury and/or damage to property. Your pool may contain a great deal of pressure. If your pool has a bulge or uneven side, the sides may burst, suddenly releasing water and causing serious personal injury and/or damage to property. When the pool is 90% full, check the pool for any leaks at the valves or seams and for any evident water loss. Do not add any chemicals to the water until this has been done.

## MAINTENANCE INSTRUCTIONS

Keeping your pool water clean and chemically balanced is necessary. Simply using the filtration system and cleaning the filter cartridge is not enough for proper maintenance of the water.

It is important to prioritize the maintenance and health of your pool water. If you do not adhere to these guidelines, your and your family's health might be at risk.

### Water Maintenance:

We recommend you use pool chemicals to maintain water chemistry and chlorine or bromine tablets (do not use granules) with a chemical dispenser.

The chemical maintenance with chemical tablets must be performed with a chemical dispenser or chemical floater. Do not throw chemical products directly into the water. The chemicals will settle on the bottom of the pool and damage and discolor the liner. In the worst cases, it will damage the structure of the pool liner.

Pool damage resulting from the misuse, number of users and overall mismanagement of pool water is not covered by the warranty. Water quality is directly related to frequency of use, number of users and overall maintenance of the pool. The water should be changed every 3 days if there is no chemical treatment being performed with the water. We recommend that you take a shower before using your pool, as cosmetic products, lotions and other residues on the skin can quickly degrade water quality. Place a bucket of water next to the pool to clean users' feet before they enter the water.

Use a pool skimmer for the surface and a vacuum cleaner for the pool bottom regularly to avoid settled dirt. If they are not included in the set, you can purchase them by visiting our website ([www.bestwaycorp.com](http://www.bestwaycorp.com)) or by visiting the nearest pool supply store.

### Chemical Usage:

Your pool set may not include a chemical dispenser. In this case, you can purchase one by visiting our website ([www.bestwaycorp.com](http://www.bestwaycorp.com)) or by visiting the nearest pool supply store. Remove the chemical dispenser when the pool is in use. After performing chemical maintenance and before using the pool, use a test kit (not included) to test the water chemistry. We recommend maintaining your water's chemical balance as shown in the table below.

Exceeding the following parameters can damage the structure of the liner and create a dangerous situation for the users.

Parameters	Values
Water clarity	clear view of the pool bottom
Colour of the water	no colour should be observed
Turbidity in FNU/NTU	max. 1,5 (preferably less than 0,5)
Nitrate concentration above that of fill water in mg/l	max. 20
Total organic carbon (TOC) in mg/l	max. 4,0
Redox potential against Ag/AgCl 3,5 m KCl in mV	min. 650
pH value	6,8 to 7,6
Free active chlorine (without cyanuric acid) in mg/l	0,3 to 1,5
Free chlorine used in combination with cyanuric acid in mg/l	1,0 to 3,0
Cyanuric acid in mg/l	max. 100
Combined chlorine in mg/l	max. 0,5 (preferably close to 0,0 mg/l)

## MAINTENANCE INSTRUCTIONS

---

Please consult your local pool or chemical supply retailer for more information about chemical maintenance. Pay close attention to the chemical manufacturer's instructions.

### Winterization (for APX 365™ pools only)

Polar-Shield™ year-round weather defense allows the pool to stay up during wintertime without completely emptying the pool water. Make sure the filtration system and other pool accessories are disconnected from the pool. Use the pool cover throughout the winter season to prevent debris from falling into the pool.

When the outdoor temperature is around 0°C (32°F) or below, there is a risk that the water will freeze. Before installing the pool cover:

1. Ensure the water level is at least 10 cm (3.9") lower than the pool outlet B. If the water level is above the pool inlet A and outlet B, water may freeze inside, irreparably damaging the liner when the ice expands. It will not be considered a manufacture defect and will void the warranty and any service claims.
2. Place an inflatable item made of cold-resistant material, such as a pool pillow (not included), on the surface of the water to compensate for the space between the water level and the top rails. This will ensure the pool cover is supported.

### IMPORTANT TIPS:

If there is ice in the pool water, remove it very carefully. The sharp edges of the ice can break and damage the pool liner.

If it rains, check the water level to ensure it is 10 cm (3.9") lower than the pool outlet B, especially if the outdoor temperature is around 0°C (32°F) or below and the water may freeze.

### Ongoing Pool Maintenance:

For liner maintenance, refer to the illustration steps inside the manual.



We suggest that you buy a pool cover, if one is not included in the set, and cover the pool when not in use to prevent damage to the top rail material. Gently clean any dirt from the top rails with a clean cloth. In the event of a leak, patch your pool using the underwater adhesive repair patch provided. You can find the instructions in the FAQs on the support section of our website ([www.bestwaycorp.com/support](http://www.bestwaycorp.com/support)).

### Accessory Attachments:

If a pump and/or ladder is included in the set, refer to the pump's and/or ladder's manual for safety instructions and installation. The ladder must match the pool size.

If your pool has a connection valve for attaching pool cleaning accessories, you must remove the debris screen from the connector prior to accessory attachment.

## DISASSEMBLY & STORAGE INSTRUCTIONS

---

### Draining:

For draining, refer to the illustration steps inside the manual.



Drawings are for illustration purposes only. May not reflect actual product. Not to scale.

Before draining your pool water, make sure that you are draining your pool away from the house and any objects that are subject to water damage. Check local regulations for drainage bylaws.

### Cleaning:

1. Rinse the pool liner with tap water to remove any residue left by chemicals or debris.
2. Leave the flattened liner in the sunlight until it's completely dry.
3. To remove the remaining water completely, wipe the pool liner with a dry cloth.

### Storage:

Remove all accessories. Be sure that pool liner and accessories are completely clean and dry before storage. If the pool is not completely dry, mold may result and will damage the pool liner during the storage period.

Once the pool is completely dry, sprinkle with talcum powder to prevent the liner from sticking together.

We strongly recommend disassembling the pool when the ambient temperature is above 15°C / 59°F.

Fold the pool liner only if the ambient temperature is above 15°C / 59°F. Store the pool in a dry place with a moderate temperature between 15°C / 59°F and 38°C / 100°F and keep the pool liner and all accessories inside a cardboard box to better protect the PVC material during the winter period.

## WARRANTY TERMS

---

For support and product registration, please visit [bestwaycorp.com/support](http://bestwaycorp.com/support).

## INFORMAÇÕES DE SEGURANÇA



### ATENÇÃO

**Guarde estas instruções - Leia-as cuidadosamente antes de utilizar o produto.**

Leia atentamente, compreenda e siga todas as informações contidas neste manual do utilizador antes de instalar ou utilizar a piscina. Estas diretrizes de segurança abordam alguns riscos comuns da recreação aquática, mas podem não cobrir todos os riscos e perigos em todos os casos. Tenha sempre cuidado, bom senso e discernimento ao desfrutar de qualquer atividade aquática.

Guarde estas informações para utilização futura. Além disso, consoante o tipo de piscina, é possível fornecer as seguintes informações.

- Guarde estas instruções num local seguro. Se faltarem instruções, contacte o fabricante ou procure-as no nosso sítio Web, [www.bestwaycorp.com](http://www.bestwaycorp.com).
- As barreiras, coberturas de piscina, alarmes de piscina ou dispositivos de segurança semelhantes são ajudas úteis, mas não substituem a supervisão contínua e competente de um adulto.

#### Segurança dos não-nadadores:

- É sempre necessária uma supervisão contínua, ativa e vigilante dos nadadores mais vulneráveis e dos não-nadadores por um adulto competente (lembre-se que as crianças com idade inferior a cinco anos correm um risco muito elevado de afogamento).
- Designe um adulto competente para supervisionar a piscina sempre que esta estiver a ser utilizada.
- Os nadadores pouco resistentes ou não nadadores devem usar equipamento de proteção individual quando utilizam a piscina.
- Quando a piscina não estiver a ser utilizada, ou sem supervisão, retire todos os brinquedos da piscina e dos seus arredores para evitar atrair as crianças para a piscina.

#### Utilização Segura da Piscina:

- Incentive todos os utilizadores, especialmente as crianças, a aprenderem a nadar.
- Aprenda o Suporte Básico de Vida, como a Reanimação Cardiopulmonar (RCP), e atualize regularmente os seus conhecimentos. Isto pode fazer a diferença e salvar vidas no caso de uma emergência.
- Ensine a todos os utilizadores da piscina, incluindo crianças, o que fazer em caso de emergência.
- Nunca mergulhe em qualquer corpo de água raso. Isto pode levar a ferimentos graves ou à morte.
- Não utilize a piscina quando consumir álcool ou medicamentos que possam prejudicar a sua capacidade de utilizar a piscina em segurança.

#### Dispositivos e Equipamentos de Segurança:

- Para evitar que as crianças se afoguem, recomenda-se que proteja o acesso à piscina com um dispositivo de proteção.
- Para evitar que as crianças subam a partir da válvula de entrada e de saída, recomenda-se que instale uma barreira (e fixe todas as portas e janelas, se necessário) para impedir o acesso não autorizado à piscina.
- Recomenda-se que mantenha o equipamento de salvamento (por exemplo, uma boia de anel) junto à piscina.
- Mantenha um telemóvel em funcionamento e uma lista de números de telefone de emergência perto da piscina.
- Quando estiver a utilizar uma cobertura de piscina, retire-a completamente da superfície da água antes de entrar na piscina.
- Proteja os ocupantes da piscina de doenças relacionadas com a água, mantendo a água da piscina tratada e praticando uma boa higiene. Consulte as diretrizes de tratamento da água no manual do utilizador.
- Guarde os produtos químicos (por exemplo, produtos de tratamento de água, de limpeza ou de desinfecção) fora do alcance das crianças.
- Utilize a sinalética abaixo indicada. A sinalética deve ser afixada num local bem visível a menos de 2,00 m da piscina.



- Mantenha as crianças sob supervisão no ambiente aquático. Não mergulhar de cabeça.
- As escadas amovíveis devem ser colocadas sobre uma superfície sólida e horizontal.
- Independentemente dos materiais utilizados na construção da piscina, inspecione regularmente as superfícies sob a piscina e o seu equipamento para detetar quaisquer riscos de segurança.
- Verifique regularmente as porcas e os parafusos. Remova as lascas ou quaisquer arestas afiadas para evitar ferimentos.
- Não deixe a piscina vazia no exterior. A piscina vazia pode ficar deformada e/ou deslocada devido ao vento.
- Se tiver uma bomba de filtragem, consulte o manual da bomba para obter instruções. Não utilize a bomba se houver pessoas no interior da piscina.
- Se tiver uma escada, consulte o manual da escada para obter instruções.

#### ATENÇÃO!

A utilização de uma piscina implica o respeito pelas instruções de segurança descritas no guia de utilização e manutenção. A fim de evitar afogamentos ou outros ferimentos graves, preste especial atenção à possibilidade de acesso imprevisto à piscina por parte de crianças com menos de 5 anos, protegendo o acesso à mesma e mantendo-as sob a vigilância constante de um adulto enquanto estiverem na piscina.

**Leia cuidadosamente e guarde este manual para referência futura.**



# INSTRUÇÕES DE MONTAGEM

## Descrição Geral

### Como Escolher a Localização Correta:

O local escolhido para a instalação da piscina deve respeitar as seguintes condições:

- Devido ao peso combinado da água no interior da piscina e dos utilizadores, é extremamente importante que a superfície escolhida seja capaz de suportar uniformemente o peso total durante todo o tempo de instalação da piscina. Ao escolher o pavimento, tenha em conta que a água pode sair da piscina durante a utilização ou quando chove. Se a água amolecer a superfície, pode perder a sua capacidade de suportar o peso da piscina.
- Verifique regularmente a posição dos pés verticais e/ou dos suportes em U. Estes devem estar sempre nivelados com o fundo da piscina. Se o pé vertical ou o suporte em U começar a afundar-se no solo, esvazie imediatamente a água da piscina para evitar que esta se desmorne devido à carga desigual sobre a estrutura do quadro. Mude a localização da piscina ou modifique o material da superfície.
- A superfície deve ser plana e lisa. Se a superfície for inclinada ou irregular, pode criar uma carga desequilibrada na estrutura da piscina. Isto pode danificar os pontos de soldadura do revestimento e deformar a estrutura. No pior dos casos, a piscina pode desmornar-se e provocar ferimentos graves e/ou danos materiais.
- Recomendamos o posicionamento da piscina longe de quaisquer objetos que as crianças possam utilizar para entrar na piscina.
- Coloque a piscina perto de um sistema de drenagem adequado para lidar com o transbordo ou para esvaziar a piscina.
- Certifique-se de que o lado da piscina com a entrada de água A e a saída B está virado para a direção da fonte de alimentação, onde o sistema de filtragem será ligado.
- A superfície selecionada deve estar livre de qualquer tipo de objeto. Devido ao peso da água, qualquer objeto debaixo da piscina pode danificar ou perfurar o fundo da piscina.
- A superfície selecionada deve estar livre de plantas agressivas e de espécies de ervas daninhas. Os tipos de vegetação forte podem crescer através do revestimento e criar fugas de água. A relva ou outra vegetação que possa causar odor ou formação de lodo deve ser eliminada do local selecionado.
- O local selecionado não deve ter linhas elétricas ou árvores acima da superfície do spa. Certifique-se de que o local não contém tubos, linhas ou cabos de qualquer tipo subterrâneos.
- A posição selecionada deve estar afastada da entrada da casa. Não coloque equipamentos ou outros móveis à volta da piscina. A água que sai da piscina durante a utilização ou devido a um mau funcionamento do produto pode danificar os móveis no interior da casa ou à volta da piscina.
- A superfície selecionada deve ser plana e sem buracos que possam danificar o material do revestimento.

**Superfícies sugeridas:** relva, chão, betão e todas as outras superfícies que respeitem as condições de instalação acima referidas.  
**Superfícies a evitar:** lama, areia, cascalho, deque, varanda, caminho de acesso, plataforma, solo macio/solto ou outras superfícies que não respeitem as condições de montagem acima referidas.

Siga as instruções importantes acima para escolher a superfície e o local corretos para montar a sua piscina. Se as peças ficarem danificadas devido ao facto de a superfície e o local de instalação não respeitarem estas instruções, tal não será considerado um defeito de fabrico e anulará a garantia e quaisquer reclamações de assistência.

Se a superfície selecionada for demasiado macia para sustentar a estrutura, instale placas de madeira ou metal com uma espessura não superior a 2 cm (0,79 in) sob as pernas. As placas não devem tocar no revestimento nem ter uma área afiada, pois isso pode causar danos e não será coberto pela garantia do fabricante.

### Orientações Adicionais:

Informe-se junto da câmara municipal local sobre os regulamentos relativos a vedações, barreiras, iluminação e requisitos de segurança e certifique-se de que cumpre todas as leis.

Se uma bomba e/ou escada estiver incluída no conjunto, consulte o manual da bomba e/ou da escada para obter instruções de segurança e instalação. A escada deve corresponder ao tamanho da piscina.

Se tiver de mudar de local durante a montagem, levante o revestimento para o deslocar; não o arraste pelo chão. A fricção entre o material PVC e o solo pode danificar o revestimento da piscina.

## PEÇAS E FERRAMENTAS NECESSÁRIAS

Compare as peças da sua caixa com as peças indicadas neste manual.

Verifique se os componentes do equipamento representam o modelo que pretendia adquirir. Se alguma peça estiver danificada ou em falta no momento da compra, visite o nosso sítio Web [bestwaycorp.com/support](http://bestwaycorp.com/support).

## INSTRUÇÕES DE MONTAGEM

Para obter instruções de instalação, digitalize o código QR impresso na tampa frontal ou siga as ilustrações no interior do manual.

Os desenhos servem apenas para fins ilustrativos. Podem não refletir o produto real. Não estão à escala.

A montagem desta piscina pode ser efetuada sem ferramentas adicionais. A instalação demora aproximadamente 30-60 minutos com 2-3 pessoas, excluindo quaisquer preparativos ou enchimento de água (consulte a embalagem para obter informações específicas sobre o artigo adquirido). Tenha em atenção que os tempos de montagem podem variar consoante o tamanho da piscina e a experiência individual.

A Bestway não se responsabiliza por danos causados à piscina devido a um manuseamento incorreto ou ao não cumprimento destas instruções.

### Dicas Úteis de Instalação:

Recomenda-se vivamente que abra a embalagem e monte a piscina quando a temperatura ambiente for superior a 15°C / 59°F. O material de PVC do revestimento será mais flexível e mais fácil de montar nestas condições.

É aconselhável comprar uma escada para a piscina (se não estiver incluída no conjunto) e prepará-la antes de montar a piscina, pois será útil sempre que precisar de entrar na mesma.

Etapas 3: As pernas verticais devem ser inseridas entre o revestimento e o cinto antes de fixar os conectores em T. As pernas devem estar perpendiculares ao solo em duas direções.

Etapas 4: Quando a piscina estiver cheia com cerca de 1 cm (0,39 in) de água, alise suavemente o fundo do revestimento para remover todas as dobras. Recomendamos que comece pelo centro da piscina e continue para fora. Pode continuar a encher a piscina quando o fundo estiver liso e sem rugas.

Etapas 6: Se a válvula de ligação para a entrada A e a saída B da piscina for composta pela peça J e pela peça I / K:

1. Desenrosque a engrenagem da peça I / K.
2. Insira a extremidade mais pequena da peça I / K através da entrada a partir do interior da piscina.

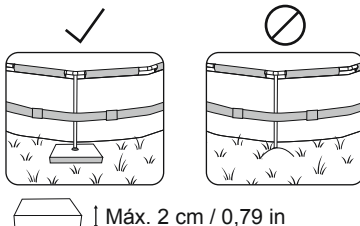

## INSTRUÇÕES DE MONTAGEM

3. Aperte a engrenagem a partir do exterior da piscina para fixar a peça I / K ao revestimento.
4. Enrosque a peça J na peça I / K e feche a válvula de água na posição de bloqueio para completar a ligação.

Etapa 7: Verifique a posição dos pés verticais durante o enchimento da piscina com água. Os pés podem mudar gradualmente de posição devido ao aumento do peso da água. Se os pés não estiverem perpendiculares ao solo, pare de encher a piscina e ajuste-os. Ajudará a distribuir o peso para evitar a tensão sobre a estrutura e o revestimento.

### Como Encher a Piscina com Água:

**ATENÇÃO:** Não deixe a piscina sem vigilância durante o enchimento de água. Verifique continuamente a piscina para se certificar de que está a ser enchida corretamente. Certifique-se de que as pernas verticais estão sempre perpendiculares ao solo e não debaixo do revestimento ou inclinadas para o lado.

É altamente recomendada a utilização de água da torneira para o enchimento, de modo a minimizar conteúdos indesejados, tais como minerais. Não utilize água do mar.

Encha a piscina com água após todas as etapas de montagem e até que a água atinja a linha de soldadura, que corresponde a 90% da capacidade total. Não encha demasiado, pois pode provocar o colapso da piscina. Em caso de chuva forte, recomendamos-lhe enfaticamente que reduza o nível da água para a manter a 90% da sua capacidade e evitar o transbordo da água.

**IMPORTANTE:** Quando a piscina estiver 90% cheia, verifique se a distância entre a superfície da água e a parte superior das barras é a mesma em toda a volta. Se for diferente, significa que a superfície não está nivelada, pelo que recomendamos fortemente que drene a água e ajuste o local escolhido. Nunca tente deslocar a piscina com a água ainda lá dentro.

**IMPORTANTE:** Manter a piscina cheia de água num terreno desnivelado pode provocar o rompimento de pontos de soldadura e/ou o desmoronamento da piscina, causando ferimentos pessoais graves e/ou danos materiais. A sua piscina pode conter uma grande pressão. Se a sua piscina tiver uma protuberância ou um lado irregular, os lados podem estourar, libertando subitamente a água e provocando ferimentos graves e/ou danos materiais. Quando a piscina estiver 90% cheia, verifique se há fugas nas válvulas ou nas costuras e se há perdas de água evidentes. Não adicione qualquer produto químico à água antes de o ter feito.

## INSTRUÇÕES DE MANUTENÇÃO

É necessário manter a água da sua piscina limpa e quimicamente equilibrada. A simples utilização do sistema de filtragem e a limpeza do cartucho filtrante não são suficientes para uma manutenção correta da água.

É importante dar prioridade à manutenção e à saúde da água da sua piscina. Se não seguir estas diretrizes, a sua saúde e a da sua família podem estar em risco.

### Manutenção da Água:

Recomendamos que utilize produtos químicos para piscinas para manter a química da água e pastilhas de cloro ou bromo (não utilize grânulos) com um dispensador de produtos químicos.

A manutenção química com pastilhas químicas deve ser efetuada com um dispensador de produtos químicos ou um flutuador de produtos químicos. Não deite produtos químicos diretamente na água. Os produtos químicos irão depositar-se no fundo da piscina e danificar e descolorir o revestimento. No pior dos casos, danificará a estrutura do revestimento da piscina.

Os danos na piscina resultantes da má utilização, do número de utilizadores e da má gestão geral da água da piscina não estão cobertos pela garantia.

A qualidade da água está diretamente relacionada com a frequência de utilização, o número de utilizadores e a manutenção geral da piscina. A água deve ser mudada de 3 em 3 dias se não estiver a ser efetuado nenhum tratamento químico da água.

Recomendamos que tome um duche antes de utilizar a sua piscina, pois os produtos cosméticos, loções e outros resíduos na pele podem degradar rapidamente a qualidade da água. Coloque um balde de água junto à piscina para limpar os pés dos utilizadores antes de entrarem na água.

Utilize regularmente um skimmer para a superfície e um limpa-fundos de piscina para evitar a acumulação de sujidade. Se não estiverem incluídos no conjunto, pode adquiri-los visitando o nosso site Web ([www.bestwaycorp.com](http://www.bestwaycorp.com)) ou visitando a loja de artigos para piscinas mais próxima.

### Utilização de Produtos Químicos:

O seu conjunto de piscina pode não incluir um dispensador de produtos químicos. Nesse caso, pode adquirir um, visitando o nosso site Web ([www.bestwaycorp.com](http://www.bestwaycorp.com)) ou visitando a loja de artigos para piscinas mais próxima. Retire o dispensador de produtos químicos quando a piscina estiver a ser utilizada. Depois de efetuar a manutenção química e antes de utilizar a piscina, utilize um kit de teste (não incluído) para testar a química da água. Recomendamos que mantenha o equilíbrio químico da sua água conforme indicado na tabela abaixo.

Exceder os seguintes parâmetros pode danificar a estrutura do revestimento e criar uma situação perigosa para os utilizadores.

Parâmetros	Valores
Clareza da água	vista clara do fundo da piscina
Cor da água	nenhuma cor deve ser observada
Turbidez no FNU/NTU	máx. 1,5 (de preferência menos de 0,5)
Concentração de nitratos acima da da água de enchimento em mg/L	máx. 20
Carbono orgânico total (COT) em mg/L	máx. 4,0
Potencial de oxidorredução contra Ag/AgCl 3,5 m KCl em mV	min. 650
Valor do pH	6,8 a 7,6
Cloro ativo livre (sem ácido cianúrico) em mg/L	0,3 a 1,5
Cloro livre usado em combinação com ácido cianúrico em mg/L	1,0 a 3,0
Ácido cianúrico em mg/L	máx. 100
Cloro combinado em mg/L	máx. 0,5 (de preferência perto de 0,0 mg/L)

## INSTRUÇÕES DE MANUTENÇÃO

Consulte a sua piscina local ou revendedor de produtos químicos para mais informações sobre manutenção de produtos químicos. Preste muita atenção às instruções do fabricante de produtos químicos.

### Proteção para o Inverno (apenas para piscinas APX 365™)

A proteção climática Polar-Shield™ durante todo o ano permite que a piscina permaneça aberta durante o inverno sem esvaziar completamente a água da piscina. Certifique-se de que o sistema de filtragem e outros acessórios da piscina estão desligados da piscina. Utilize a cobertura da piscina durante toda a época de inverno para evitar que caiam detritos na piscina.

Quando a temperatura exterior for de cerca de 0°C (32°F) ou inferior, existe o risco de a água congelar. Antes de instalar a cobertura de piscina:

1. Certifique-se de que o nível da água é, pelo menos, 10 cm (3,9 in) mais baixo do que a saída da piscina B. Se o nível da água estiver acima da entrada A e da saída B da piscina, a água pode congelar no interior, danificando irreparavelmente o revestimento quando o gelo se expandir. Este facto não será considerado como um defeito de fabrico e anulará a garantia e qualquer pedido de assistência.
2. Coloque um objeto insuflável de material resistente ao frio, como uma almofada de piscina (não incluída), na superfície da água para compensar o espaço entre o nível da água e as calhas superiores. Deste modo, a cobertura de piscina fica apoiada.

### DICAS IMPORTANTES:

Se houver gelo na água da piscina, retire-o com muito cuidado. As arestas afiadas do gelo podem partir-se e danificar o revestimento da piscina.

Se chover, verifique o nível da água para se certificar de que está 10 cm (3,9") mais baixo do que a saída da piscina B, especialmente se a temperatura exterior for de cerca de 0°C (32°F) ou inferior e a água puder congelar.

### Manutenção Periódica da Piscina:

Para a manutenção do revestimento, consulte os passos da ilustração no interior do manual. 

Sugerimos que compre uma cobertura para a piscina, se esta não estiver incluída no conjunto, e que a cubra quando não estiver a ser utilizada, para evitar danificar o material das barras superiores. Limpe suavemente a sujidade das barras superiores com um pano limpo. Em caso de fuga, remende a sua piscina com o remendo de reparação adesivo subaquático fornecido. Pode encontrar as instruções nas perguntas frequentes da secção de assistência do nosso site ([www.bestwaycorp.com/support](http://www.bestwaycorp.com/support)).

### Acessórios de Fixação:

Se uma bomba e/ou escada estiver incluída no conjunto, consulte o manual da bomba e/ou da escada para obter instruções de segurança e instalação. A escada deve corresponder ao tamanho da piscina.

Se a sua piscina tiver uma válvula de ligação para fixar os acessórios de limpeza da piscina, deve retirar o filtro de detritos do conector antes de fixar o acessório.

## INSTRUÇÕES DE DESMONTAGEM E ARMAZENAMENTO

### Drenagem:

Para a drenagem, consulte os passos da ilustração no interior do manual.  Os desenhos servem apenas para fins ilustrativos. Podem não refletir o produto real. Não estão à escala.

Antes de drenar a água da piscina, certifique-se de que está a drenar a piscina para longe da casa e de quaisquer objetos que possam ser danificados pela água. Consulte a regulamentação local para se informar sobre as regras de drenagem.

### Limpeza:

1. Lave o revestimento da piscina com água da torneira para remover quaisquer resíduos deixados por produtos químicos ou detritos.
2. Deixe o forro/revestimento achatado à luz do sol até estar completamente seco.
3. Para remover completamente a água restante, limpe o revestimento da piscina com um pano seco.

### Armazenamento:

Retire todos os acessórios. Certifique-se de que o revestimento da piscina e os acessórios estão completamente limpos e secos antes de os guardar. Se a piscina não estiver completamente seca, pode surgir mofo e danificar o revestimento da piscina durante o período de armazenamento.

Quando a piscina estiver completamente seca, polvilhe-a com pó de talco para evitar que o revestimento se cole.

É altamente aconselhável desmontar a piscina quando a temperatura ambiente for superior a 15°C / 59°F.

Dobre o revestimento da piscina apenas se a temperatura ambiente for superior a 15°C / 59°F. Guarde a piscina num local seco com uma temperatura moderada entre 15°C e 38°C e mantenha o revestimento da piscina e todos os acessórios dentro de uma caixa de papelão para melhor proteger o material de PVC durante os meses de inverno.

## TERMOS DE GARANTIA

Para obter suporte e registo de produtos, visite [bestwaycorp.com/support](http://bestwaycorp.com/support).

## INFORMACIÓN DE SEGURIDAD



### ADVERTENCIA

**Conserve estas instrucciones y léalas con atención antes de poner en marcha el dispositivo.**

Lea con atención, comprenda y siga toda la información de este manual de usuario antes de instalar o utilizar la piscina. Estas directrices de seguridad abordan algunos riesgos comunes relacionados con actividades acuáticas de ocio, pero no cubren todos los riesgos y peligros en todos los casos. Utilice siempre la precaución, el sentido común y el buen juicio cuando disfrute de cualquier actividad acuática.

Conserve esta información para futuras consultas. Además, puede aprovechar la siguiente información según el tipo de piscina.

- Conserve estas instrucciones en un lugar seguro. Si faltan instrucciones, póngase en contacto con el fabricante o visite la página web, [www.bestwaycorp.com](http://www.bestwaycorp.com).
- Las barreras, cubiertas de piscina, alarmas de piscina o dispositivos de seguridad similares son medidas eficaces, pero no sustituyen la supervisión continua y competente por parte de un adulto.

#### Seguridad para personas no expertas en natación:

- Los nadadores principiantes y los no nadadores requieren la supervisión continua, activa y atenta de un adulto competente en todo momento (recuerde que los menores de cinco años tienen mayor riesgo de ahogamiento).
- Asigne a un adulto competente la tarea de supervisar la piscina cada vez que esta esté en uso.
- Los nadadores poco expertos o los que no saben nadar deben llevar equipo de protección personal cuando utilicen la piscina.
- Cuando la piscina no se esté usando o no esté supervisada, retire todos los juguetes de la piscina y sus alrededores para evitar atraer a los niños a la piscina.

#### Uso seguro de la piscina:

- Anime a todos los usuarios, sobre todo a los niños, a aprender a nadar.
- Aprenda técnicas básicas de asistencia vital, como la reanimación cardiopulmonar (RCP), y mantenga al día sus conocimientos. Puede salvar vidas en caso de emergencia.
- Instruya a todos los usuarios de la piscina, incluidos los niños, sobre lo que deben hacer en caso de emergencia.
- No se tire nunca al agua cuando tenga poca profundidad. Esto puede provocar lesiones graves o incluso la muerte.
- No utilice la piscina cuando esté consumiendo alcohol o medicamentos que puedan afectar a su capacidad para utilizar la piscina con seguridad.

#### Dispositivos y equipos de seguridad:

- Para evitar que los niños se ahoguen, es recomendable asegurar el acceso a la piscina con un dispositivo de protección.
- Para evitar que los niños trepen por la válvula de entrada y salida, es recomendable instalar una barrera (y asegurar todas las puertas y ventanas, si procede) para impedir el acceso no autorizado a la piscina.
- Se recomienda tener cerca de la piscina un equipo de salvamento (por ejemplo, una boya con anilla).
- Coloque un móvil que funcione y una lista de números de teléfono de emergencia cerca de la piscina.
- Cuando se utilice una cubierta de piscina, retírela por completo antes de entrar en la piscina.
- Proteja a los usuarios de la piscina de enfermedades relacionadas con el agua manteniendo el agua de la piscina tratada y practicando una buena higiene. Consulte las instrucciones de tratamiento del agua en el manual de usuario.
- Mantenga los productos químicos (como los utilizados para tratar, limpiar o desinfectar el agua) fuera del alcance de los niños.
- Utilice la señalización que se indica a continuación. La señalización debe colocarse en un lugar visible a menos de 2 m de la piscina.



- Supervise siempre a los niños. No está permitido tirarse al agua.
- Las escaleras desmontables se colocarán sobre una superficie sólida y horizontal.
- Sean los que sean los materiales utilizados para la construcción de la piscina, examine con frecuencia las superficies bajo la piscina y su material para detectar cualquier riesgo para la seguridad de los usuarios.
- Compruebe a menudo los pernos y tornillos. Retire las astillas o cualquier borde afilado para evitar lesiones.
- No deje la piscina vacía en el exterior. La piscina vacía puede deformarse y/o desplazarse por el viento.
- Si tiene una bomba de filtrado, consulte el manual de instrucciones de la bomba. No ponga en marcha la bomba si hay personas dentro de la piscina.
- Si tiene una escalera, consulte el manual de la misma para obtener instrucciones.

#### ¡ADVERTENCIA!

El uso de una piscina supone respetar las instrucciones de seguridad descritas en la guía de usuario y mantenimiento. Para evitar ahogamientos u otras lesiones graves, presta especial atención ante la posibilidad de que los niños menores de 5 años accedan de repente a la piscina, asegurando el acceso a la misma y manteniéndolos bajo supervisión constante de un adulto mientras estén dentro.

**Lea atentamente y conserve este manual para futuras consultas.**





# INSTRUCCIONES DE MONTAJE

## Descripción

### Elegir la ubicación adecuada:

La ubicación elegida para instalar la piscina debe reunir las siguientes condiciones:

- Dado el peso combinado del agua de la piscina y de los usuarios, es sumamente importante que la superficie sea capaz de soportar de manera uniforme el peso total durante el tiempo que esté instalada la piscina. A la hora de elegir la superficie, tenga en cuenta que puede salir agua de la piscina cuando se utiliza o cuando llueve. Si el agua ablanda la superficie, puede perder su capacidad de soportar el peso de la piscina.
- Compruebe con frecuencia la posición de las patas verticales y/o de los soportes en U. Deben estar siempre alineados con el fondo de la piscina. Si las patas verticales o el soporte en U empiezan a hundirse en el suelo, vacíe de inmediato el agua de la piscina para evitar que se derrumbe por la carga desigual sobre la estructura del armazón. Cambie la ubicación de la piscina o modifique el material de la superficie.
- La superficie debe ser llana y lisa. Si la superficie está inclinada o es irregular, puede provocar una carga desequilibrada en la estructura de la piscina. Esto puede dañar los puntos de soldadura del forro y doblar la estructura. En el peor de los casos, la piscina puede derrumbarse, causando lesiones personales graves y/o daños materiales.
- Le recomendamos que coloque la piscina lejos de cualquier objeto que los niños puedan utilizar para subir a la piscina.
- Coloque la piscina cerca de un sistema de drenaje apropiado para evitar el desbordamiento o para vaciar la piscina. Asegúrese de que el lado de la piscina con la entrada de agua A y la salida B está orientado en dirección a la fuente de alimentación, donde se conectará el sistema de filtrado.
- La superficie elegida debe estar libre de cualquier tipo de objeto. Debido al peso del agua, cualquier objeto bajo la piscina podría dañar o perforar el fondo de la misma.
- La superficie elegida debe estar libre de plantas agresivas y maleza. Los tipos de vegetación fuertes podrían crecer a través del forro y crear fugas de agua. La hierba u otra vegetación que pueda provocar olores o la formación de sedimentos deben erradicarse del lugar elegido.
- La ubicación no debe estar rodeada de cables eléctricos aéreos ni árboles. Asegúrese de que la ubicación no tenga cerca tuberías, tendidos eléctricos o cables subterráneos de ningún tipo.
- La posición elegida debe estar alejada de la entrada de la casa. No coloque equipos u otro tipo de mobiliario en los alrededores de la piscina. El agua que sale de la piscina al utilizarla o por fallos en el producto puede dañar los muebles del interior de la casa o de los alrededores de la piscina.
- La superficie seleccionada debe ser llana y sin agujeros que puedan dañar el material del revestimiento.

**Superficies de montaje sugeridas:** césped, tierra, hormigón y cualquier otra superficie que respete las condiciones de montaje anteriores.

**Superficies que deben evitarse:** barro, arena, grava, terraza, balcón, camino de entrada, plataforma, suelo blando/flojo u otra superficie que no cumpla las condiciones de montaje anteriores.

Siga las instrucciones indicadas con anterioridad para elegir la superficie y ubicación adecuadas para instalar la piscina. Si las piezas se dañan porque la superficie y la ubicación de instalación no se ajustan a estas instrucciones, no se considerará un defecto del fabricante y anulará la garantía y cualquier reclamación de servicio.

Si la superficie elegida es demasiado blanda para sostener la estructura, instale debajo de las patas placas de madera o metal con un grosor que no supere los 2 cm (0,79"). Las placas no deben estar en contacto con el forro ni tener una zona afilada, ya que podría causar daños que no estarían cubiertos por la garantía del fabricante.

### Instrucciones adicionales:

Consulte las normativas municipales sobre vallado, barreras, iluminación y requisitos de seguridad, y asegúrese de cumplir la legislación vigente.

Si el set incluye una bomba y/o una escalera, consulte el manual de la bomba y/o de la escalera para conocer las instrucciones de seguridad y de instalación. La escalera debe coincidir con las dimensiones de la piscina.

Si debe cambiar de lugar durante la instalación, levante el forro para desplazarlo; no lo arrastre por el suelo. La fricción entre el PVC y el suelo puede dañar el revestimiento de la piscina.

## Piezas y herramientas necesarias



Compare las piezas de la caja con las de este manual.

Compruebe que las piezas del equipo se corresponden con el modelo que tenía previsto comprar. Si alguna pieza está dañada o falta en el momento de la compra, visite la página web [bestwaycorp.com/support](http://bestwaycorp.com/support).

## Instrucciones de montaje

Para consultar las instrucciones de instalación, escanee el código QR impreso en la cubierta o siga las ilustraciones del interior del



manual. Los dibujos son a título ilustrativo. Pueden no reflejar el producto real. No están a escala.

El montaje de esta piscina puede realizarse sin herramientas adicionales. La instalación lleva unos 30-60 minutos con 2-3 personas, sin contar los preparativos o el llenado de agua (consulte el embalaje para información específica sobre el artículo que ha comprado). Recuerde que el tiempo de montaje puede variar en función del tamaño de la piscina y de la experiencia de cada persona. Bestway no se hace responsable de los daños provocados a la piscina por un mal uso o por no seguir estas instrucciones.

### Consejos útiles para la instalación:

Se recomienda abrir el paquete y montar la piscina cuando la temperatura ambiente sea superior a 15°C / 59°F. El material de PVC del forro será más flexible y fácil de montar en este entorno.

Conviene comprar una escalera de piscina (si no está incluida en el conjunto) y prepararla antes de montar la piscina, ya que será de gran ayuda siempre que necesite acceder al interior de la misma.

Paso 3: Las patas se deben insertar entre el forro y la cinta antes de fijar los conectores en T, y deben ir en perpendicular al suelo en dos direcciones.

Paso 4: Cuando la piscina esté llena con 1 cm de agua, extienda el fondo con cuidado para eliminar todos los pliegues. Es recomendable empezar por el centro de la piscina y continuar hacia fuera. Puede seguir llenando la piscina cuando el fondo esté liso y sin arrugas.

Paso 6: Si la válvula de conexión para la entrada A y la salida B de la piscina se compone de la parte J y la parte I / K:

1. Desenrosque el engranaje de la pieza I / K.
2. Introduzca el extremo más pequeño de la pieza I / K en la entrada desde el interior de la piscina.
3. Apriete el engranaje desde el exterior de la piscina para fijar la parte I / K al forro.

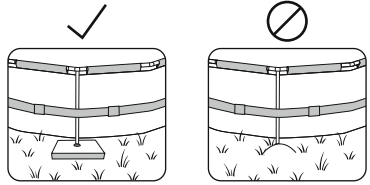

Max. 2 cm / 0,79"

## INSTRUCCIONES DE MONTAJE

4. Enrosque la pieza J en la pieza I / K y bloquee la válvula de agua para completar la conexión.

Paso 7: Compruebe la posición de las patas verticales de vez en cuando mientras se llena la piscina de agua, ya que pueden cambiar poco a poco de posición por el aumento del peso del agua. Si las patas no están perpendiculares al suelo, deje de llenar la piscina y reajústelas. Ayudará a distribuir el peso para evitar sobrecargar la estructura y el forro.

### Llenar la piscina con agua:

**ATENCIÓN:** No deje la piscina sin vigilancia mientras se llena. Compruebe en todo momento que la piscina se está llenando bien. Asegúrese de que las patas verticales estén siempre perpendiculares al suelo y no debajo del forro o inclinadas hacia un lado. Es muy recomendable utilizar agua del grifo para llenar el depósito, a fin de minimizar los residuos no deseados, como minerales. No utilice agua de mar.

Llene la piscina con agua una vez completados todos los pasos de montaje y hasta que el agua alcance la línea de soldadura, que corresponde al 90% de su capacidad total. No llene la piscina en exceso, ya que podría derrumbarse. En caso de fuertes lluvias, es muy recomendable reducir el nivel del agua para mantenerla al 90% de su capacidad y evitar desbordamientos.

**IMPORTANTE:** Cuando la piscina esté al 90% de su capacidad, compruebe que la distancia entre la superficie del agua y la parte superior de las barandillas es la misma en todo el perímetro. Si no es así, significa que la superficie no está nivelada, y es aconsejable vaciar el agua y modificar el lugar elegido. No mueva nunca la piscina con agua dentro.

**IMPORTANTE:** Mantener la piscina llena de agua sobre un terreno desnivelado puede provocar la rotura de los puntos de soldadura y/o el derrumbamiento de la piscina, causando lesiones personales graves y/o daños materiales. La piscina puede presentar una gran presión. Si tiene algún abultamiento o un lateral irregular, los laterales de la piscina pueden reventar, liberando agua de forma repentina y causando lesiones personales graves y/o daños materiales. Cuando la piscina esté al 90% de su capacidad, compruebe que no haya fugas en las válvulas o costuras y que no haya pérdidas evidentes de agua. No añada ningún producto químico al agua hasta haber realizado esta comprobación.

## INSTRUCCIONES DE MANTENIMIENTO

Es necesario mantener el agua de la piscina limpia y equilibrada a nivel químico. El simple uso del sistema de filtrado y la limpieza del cartucho filtrante no son suficientes para el correcto mantenimiento del agua.

Es importante dar prioridad al mantenimiento y la salubridad del agua de la piscina. Si no sigue estas directrices, su salud y la de su familia podrían estar en peligro.

### Mantenimiento del agua:

Se recomienda utilizar productos químicos para piscinas para mantener la composición química del agua y pastillas de cloro o bromo (no utilice gránulos) con un dosificador de productos químicos.

El mantenimiento químico con pastillas químicas debe realizarse con un dispensador de productos químicos o un flotador químico.

No tire los productos químicos al agua directamente: los productos químicos se depositarán en el fondo de la piscina, dañarán y decolorarán el forro, e incluso pueden dañar la estructura de la piscina.

La garantía no cubre los daños producidos en la piscina como consecuencia de un mal uso, del número de usuarios y, en general, de una mala gestión del agua de la piscina.

La calidad del agua está relacionada directamente con la frecuencia de uso, el número de usuarios y el mantenimiento general de la piscina. El agua debe cambiarse cada 3 días si no se realiza ningún tratamiento químico con ella. Es aconsejable ducharse antes de utilizar la piscina, ya que los productos cosméticos, lociones y otros residuos presentes en la piel pueden deteriorar la calidad del agua. Coloque un cubo de agua junto a la piscina para que los usuarios se aseen los pies antes de entrar en el agua.

Utilice con frecuencia un skimmer para la superficie y una aspiradora para el fondo de la piscina con el fin de evitar que se acumule la suciedad. Si no están incluidos en el kit, puede comprarlos en nuestra página web ([www.bestwaycorp.com](http://www.bestwaycorp.com)) o en la tienda de artículos para piscinas más cercana.

### Uso de productos químicos:

Es posible que su kit no incluya un dispensador de productos químicos. En este caso, puede adquirir uno en nuestra página web ([www.bestwaycorp.com](http://www.bestwaycorp.com)) o en la tienda de artículos para piscinas más cercana. Retire el dispensador de productos químicos cuando la piscina esté en uso. Después del mantenimiento del agua y antes de utilizar la piscina, utilice un kit de análisis (no incluido) para comprobar la composición química del agua. Es recomendable mantener el equilibrio químico del agua como se indica en la tabla siguiente.

Sobrepasar los siguientes parámetros puede dañar la estructura del forro y provocar una situación peligrosa para los usuarios.

Parámetros	Valores
Claridad del agua	visión nítida del fondo de la piscina
Color del agua	no debe observarse ningún color
Turbiedad en FNU/NTU	máx. 1,5 (preferiblemente menos de 0,5)
Concentración de nitrato superior a la del agua de llenado en mg/L	máx. 20
Carbono orgánico total (COT) en mg/L	máx. 4,0
Potencial redox frente a Ag/AgCl 3,5 m KCl en mV	min. 650
Valor del pH	6,8 a 7,6
Cloro libre activo (sin ácido cianúrico) en mg/L	0,3 a 1,5
Cloro libre en combinación con ácido cianúrico en mg/L	1,0 a 3,0
Ácido cianúrico en mg/L	máx. 100
Cloro combinado en mg/L	máx. 0,5 (preferiblemente cerca de 0,0 mg/L)

Consulte a su distribuidor local de piscinas o de productos químicos para obtener más información sobre el mantenimiento químico. Preste mucha atención a las instrucciones del fabricante de los productos químicos.

## INSTRUCCIONES DE MANTENIMIENTO

### Preparación para el invierno (solo para piscinas APX 365™)

El sistema Polar-Shield™ protege la piscina durante todo el año y facilita su mantenimiento durante el invierno sin necesidad de vaciar por completo el agua de la piscina. Asegúrese de que el sistema de filtrado y otros accesorios de la piscina están desconectados de esta. Utilice la cubierta de la piscina durante toda la temporada de invierno para evitar que caigan residuos en la piscina.

Cuando la temperatura exterior es de 0 °C (32 °F) o inferior, existe el riesgo de que el agua se congele. Antes de instalar la cubierta de la piscina:

1. Asegúrese de que el nivel del agua esté al menos 10 cm por debajo de la salida B de la piscina. Si supera la entrada A y la salida B de la piscina, el agua podría congelarse en el interior, dañando de forma irreparable el forro cuando el hielo se extienda. No se considerará un defecto de fabricación y anulará la garantía y cualquier reclamación de servicio.
2. Coloque un elemento inflable de material resistente al frío, como una almohada de piscina (no incluida), en la superficie del agua para compensar el espacio entre el nivel del agua y los ralles superiores. De este modo se asegurará el apoyo de la cubierta de la piscina.

### CONSEJOS IMPORTANTES:

Si hay hielo en el agua de la piscina, retírelo con sumo cuidado. Los bordes afilados del hielo pueden romperse y dañar el forro de la piscina.

Si llueve, compruebe el nivel del agua para asegurarse de que está 10 cm por debajo de la salida B de la piscina, especialmente si la temperatura exterior es de 0 °C (32 °F) o inferior y el agua puede congelarse.

### Mantenimiento continuado de la piscina:

Para el mantenimiento del forro, consulte los pasos de las ilustraciones en el interior del manual.



En caso de que el set no incluya una cubierta, es recomendable adquirir una y cubrir la piscina cuando no se utilice para evitar que se dañe el material de la barra superior. Limpie con cuidado la suciedad de los rieles superiores con un paño limpio. En caso de fuga, repare la piscina con el parche adhesivo subacuático incluido. Encontrará las instrucciones en las preguntas frecuentes de la sección de ayuda de la página web ([www.bestwaycorp.com/support](http://www.bestwaycorp.com/support)).

### Accesorios:

Si el set incluye una bomba y/o una escalera, consulte el manual de la bomba y/o de la escalera para conocer las instrucciones de seguridad y de instalación. La escalera debe coincidir con las dimensiones de la piscina.

Si la piscina tiene una válvula de conexión para acoplar los accesorios de limpieza de la piscina, debe retirar la rejilla de residuos del conector antes de acoplar el accesorio.

## INSTRUCCIONES DE DESMONTAJE Y ALMACENAMIENTO

### Vaciado:

Para el vaciado, consulte las ilustraciones del interior del manual.



Los dibujos son a título ilustrativo. Pueden no reflejar el producto real. No están a escala.

Antes de vaciar el agua de la piscina, asegúrese de que lo hace lejos de la casa y de cualquier otro objeto que pueda sufrir daños por el agua. Consulte la normativa local sobre vaciado.

### Limpieza:

1. Aclare el forro de la piscina con agua del grifo para eliminar cualquier residuo ocasionado por productos químicos o suciedad.

2. Deje el forro extendido a la luz del sol hasta que esté completamente seco.

3. Para eliminar el agua restante por completo, limpie el forro de la piscina con un paño seco.

### Almacenamiento:

Retire todos los accesorios. Asegúrese de que el forro de la piscina y los accesorios estén limpios y secos antes de almacenarlos. Si la piscina no está completamente seca, puede formarse moho y dañar el forro de la piscina durante el periodo de almacenamiento.

Una vez que la piscina esté seca, esparza polvos de talco para evitar que el forro se pegue.

Es recomendable desmontar la piscina cuando la temperatura ambiente sea superior a 15°C / 59°F.

Pliegue el forro de la piscina solo si la temperatura ambiente es superior a 15°C / 59°F. Almacene la piscina en un lugar seco con una temperatura moderada entre 15°C / 59°F y 38°C / 100°F y guarde el forro de la piscina y todos los accesorios dentro de una caja de cartón para proteger mejor el material de PVC durante el periodo invernal.

## TÉRMINOS DE LA GARANTÍA

Para asistencia y registro de productos, visite [bestwaycorp.com/support](http://bestwaycorp.com/support).

## SICHERHEITSHINWEISE

### **ACHTUNG**

**Bitte lesen Sie diese Gebrauchsanweisung sorgfältig durch und bewahren Sie sie im Anschluss gut auf.**

Lesen Sie diese Gebrauchsanweisung sorgfältig durch und befolgen Sie alle darin enthaltenen Hinweise, bevor Sie mit dem Aufbau sowie der Benutzung des Aufstellpools beginnen. Diese Sicherheitsrichtlinien befassen sich mit einigen allgemeinen Risiken der Wasserfreizeit, können aber nicht alle in vollem Umfang abdecken.

Bitte bewahren Sie diese Informationen für zukünftige Zwecke sorgfältig auf. Zusätzlich können, abhängig von der Art Ihres Pools, weitere spezifische Angaben bereitgestellt werden.

- Sollte keine Gebrauchsanweisung beiliegen, besuchen Sie unsere Website unter [www.bestwayservice.de](http://www.bestwayservice.de) (D / A) / [www.bestwaycorp.com](http://www.bestwaycorp.com).
- Absperrungen, Beckenabdeckungen, Alarmanlagen oder ähnliche Sicherheitsvorrichtungen sind sinnvolle Hilfsmittel, ersetzen jedoch keine ständige und sachkundige Überwachung durch erwachsene Personen.

#### Sicherheit von Nichtschwimmern:

- Es ist jederzeit eine ständige, aktive und wachsame Beaufsichtigung schwacher Schwimmer und Nichtschwimmer durch eine sachkundige erwachsene Aufsichtsperson erforderlich (es wird daran erinnert, dass das größte Risiko des Ertrinkens bei Kindern unter 5 Jahren besteht).
- Es wird eine sachkundige erwachsene Person bestimmt, die das Becken überwacht, wenn es benutzt wird.
- Schwache Schwimmer oder Nichtschwimmer sollten persönliche Schutzausrüstung tragen, wenn sie ins Schwimmbecken gehen.
- Wenn das Schwimmbecken nicht benutzt oder überwacht wird, werden sämtliche Spielsachen aus dem Schwimmbecken und seiner Umgebung entfernt, um zu verhindern, dass Kinder davon angezogen werden.

#### Sichere Nutzung des Pools:

- Sämtliche Nutzer, insbesondere Kinder, werden dazu ermuntert, schwimmen zu lernen.
- Es ist von entscheidender Bedeutung, dass Sie sich in grundlegenden lebensrettenden Erste-Hilfe-Techniken, wie der Herz-Lungen-Wiederbelebung (HLW), ausbilden lassen und Ihre Fähigkeiten in diesen Bereichen regelmäßig auffrischen. Diese Kenntnisse können im Ernstfall Leben retten.
- Sämtliche Beckenbenutzer, einschließlich Kinder, anweisen, was in einem Notfall zu tun ist.
- Niemals in flaches Wasser springen. Das kann zu schweren Verletzungen oder zum Tode führen.
- Das Schwimmbecken nicht benutzen, wenn man unter dem Einfluss von Alkohol oder Medikamenten steht, welche die Fähigkeit zur sicheren Nutzung des Beckens beeinträchtigen können.

#### Sicherheitsvorrichtungen und -ausrüstung:

- Um das Risiko des Ertrinkens von Kindern zu minimieren, wird dringend empfohlen, den Zugang zum Pool durch geeignete Sicherheitsvorkehrungen wie einen Zaun oder eine andere Barriere zu sichern.
- Um zu verhindern, dass Kinder über das Einlass- und Auslassventil klettern, il est recommandé d'installer une barrière (et de sécuriser toutes les portes et fenêtres, le cas échéant) afin d'empêcher tout accès non autorisé à la piscine.
- Es wird empfohlen, Rettungs-ausrüstung (z. B. einen Rettungsring) in der Nähe des Beckens aufzubewahren.
- Ein funktionierendes Telefon und eine Liste von Notrufnummern werden in der Nähe des Schwimmbeckens aufbewahrt.
- Bevor Sie den Pools nutzen, entfernen Sie bitte die Abdeckplane vollständig von der Wasseroberfläche. Dies verhindert potenzielle Gefahren wie Verheddern oder Ertrinken.
- Die Nutzer des Schwimmbeckens werden vor durch das Wasser verbreiteten Krankheiten geschützt, indem das Wasser stets aufbereitet und hygienisch unbedenklich gehalten wird. Die Richtlinien zur Wasseraufbereitung in der Gebrauchsanleitung werden zu Rate gezogen.
- Chemikalien (z. B. Produkte für die Wasseraufbereitung, Reinigung oder Desinfektion) außerhalb der Reichweite von Kindern aufbewahren.
- Die nachstehenden Zeichen werden verwendet. Die Zeichen sind an einer gut sichtbaren Stelle innerhalb von 2 Metern in der Nähe des Schwimmbeckens anzubringen.



- Kinder im Wasser und der Wasserumgebung stets beaufsichtigen. Nicht springen.
- Abnehmbare Sicherheitsleitern müssen auf einem stabilen und ebenen Untergrund positioniert werden.
- Unabhängig vom Material des Pools ist es notwendig, den Untergrund und weiteres Zubehör regelmäßig auf mögliche Sicherheitsbedenken zu überprüfen.
- Kontrollieren Sie in regelmäßigen Abständen sämtliche im Pool verbaute Bolzen und Schrauben. Entfernen Sie dabei alle Splitter oder scharfe Kanten, um Schnittverletzungen vorzubeugen.
- Stellen Sie sicher, dass der Pool nicht im entleerten Zustand im Freien zurückgelassen wird, da dieser durch Wind verformt oder verschoben werden kann.
- Sofern eine Filterpumpe vorhanden ist, beachten Sie bitte die Anweisungen des Herstellers. Die Pumpe darf nicht in Betrieb genommen werden, solange sich Personen im Pool aufhalten.
- Wenn Sie eine Sicherheitsleiter verwenden, lesen Sie hierzu bitte die entsprechende Gebrauchsanweisung.

#### ACHTUNG!

Die Verwendung eines Schwimmbecken-Bausatzes setzt voraus, dass er mit den Sicherheitsvorschriften übereinstimmt, die in der Betriebs- und Wartungsanleitung beschrieben sind.

Um das Risiko von Ertrinken oder schweren Verletzungen zu minimieren, ist es äußerst wichtig, den Zugang zum Pool für Kinder unter 5 Jahren zu erschweren.

**Bitte sorgfältig lesen und für späteres Nachschlagen aufbewahren.**



# AUFBAUANWEISUNGEN

## Übersicht

### Den richtigen Standort wählen:

Um sicherzustellen, dass Ihr Pool sicher und ordnungsgemäß genutzt werden kann, sollte der Untergrund, an dem er aufgestellt wird, bestimmte Bedingungen erfüllen:

- Es ist entscheidend, dass die Oberfläche, auf welcher der Pool installiert wird, ausreichend tragfähig und stabil ist, um das Gewicht des gefüllten Pools sowie das zusätzliche Gewicht der Benutzer zu tragen.
- Wir empfehlen, die vertikalen Stützen regelmäßig zu kontrollieren, um mögliche Probleme frühzeitig zu erkennen, die sich durch ein Absenken dieser Elemente ergeben können. Ein Absenken der Stützen deutet möglicherweise darauf hin, dass der Untergrund nachlässig oder nicht genügend verdichtet wurde. Dies könnte ernsthaft Beschädigungen des Pools nach sich ziehen oder sogar zu dessen vollständigen Einsturz führen. Sollten Sie ein Absenken der Stützen bemerken, ist es unerlässlich, das Wasser umgehend abzulassen, um zusätzliche Schäden zu verhindern. Anschließend sollten Sie die notwendigen Schritte einleiten, um die Ursache zu beheben.
- Ein unebener Untergrund birgt erhebliche Gefahren für die Integrität und die Sicherheit eines Aufstellpools. Daher ist es ausschlaggebend, den gewählten Aufstellort entsprechend vorzubereiten und zu gewährleisten, dass die Fläche tragfähig ist. Beschädigungen an den Schweißnähten der Poolfolie und Verformungen des Gestells können Undichtigkeiten nach sich ziehen. Im schlimmsten Fall könnte der Pool einstürzen, was zu erheblichen Personen- und Sachschäden führen kann.
- In der Umgebung des Pools sollten keine Gegenstände oder Objekte stehen, welche Kindern als Aufstiegshilfe dienen könnten.
- Stellen Sie den Pool in der Nähe eines Abflusssystems, um überschüssiges Wasser ablaufen zu lassen bzw. das Entleeren des Pools zu vereinfachen. Sorgen Sie dafür, dass die Seite des Pools, an der sich der Wasserauslass (A) und der Wasserauslass (B) befinden, in Richtung der Stromquelle ausgerichtet ist, an die das Filtersystem angeschlossen wird.
- Der gewählte Aufstellort muss frei von jeglichen Gegenständen sein. Aufgrund der Belastung durch die Füllmenge könnte jeder Gegenstand unter dem Pool dessen Boden beschädigen.
- Die gewählte Oberfläche sollte komplett von Pflanzen, Wurzeln und Unkraut befreit werden, welche den Liner beschädigen und zu Lecks führen könnten. Pflanzenreste sollten gründlich entfernt werden, um zu verhindern, dass es unterhalb des Pools zu Geruchs- oder Schleimbildung kommen kann.
- Am gewählten Standort dürfen sich keine Freileitungen oder Bäume befinden. Vergewissern Sie sich zudem, dass dort keine unterirdischen Versorgungsrohre oder Leitungen verlaufen.
- Positionieren Sie Ihren Pool in sicherer Entfernung zum Hauseingang und vermeiden Sie es, Elektrogeräte oder Möbel in unmittelbarer Nähe des Pools aufzustellen, um mögliche Wasserschäden zu verhindern.
- Der gewählte Aufstellort für den Pool muss eben und frei von Löchern oder anderen Instabilitäten sein, um ein sicheres Aufstellen zu gewährleisten.

**Geeignete Oberflächen:** Rassen, Erde, Beton und alle anderen Untergründe, welche die oben genannten Bedingungen erfüllen.

**Nicht geeignete Oberflächen:** Schlamm, Sand, Kies, Terasse, Balkon, Einfahrt, Plattform, weicher/lockerer Boden und alle anderen Untergründe, welche die oben genannten Voraussetzungen nicht erfüllen.

Alle oben genannten Anweisungen zur Wahl des geeigneten Aufstellortes müssen in jedem Fall beachtet werden. Sollten Schäden entstehen, welche auf eine Zuwidderhandlung zurückzuführen sind – sei es hinsichtlich der Beschaffenheit des Untergrundes oder der Wahl des Aufstellortes –, so gelten diese nicht als durch den Hersteller verursacht. In einem solchen Fall erlöschen Ihre Garantiesprüche sowie das Recht auf Inanspruchnahme von Serviceleistungen.

Sollte der Untergrund zu weich sein und somit nicht ausreichend Stabilität für den Poolrahmen bieten, platzieren Sie bitte Holz- oder Metallplatten unter die vertikalen Stützen. Diese Platten sollten eine maximale Dicke von 2 cm aufweisen. Achten Sie darauf, dass die Platten keinen direkten Kontakt mit der Poolfolie haben und frei von scharfen Kanten sind, um Beschädigungen der Folie zu vermeiden, welche nicht von der Herstellergarantie abgedeckt sind.

### Weitere Anweisungen:

Es ist wichtig, sich über lokale Bestimmungen und Sicherheitsvorschriften zu informieren, bevor Sie einen Pool errichten. Wenden Sie sich an Ihre Gemeinde- oder Stadtverwaltung, um sich über die geltenden Vorschriften für Umzäunungen, Absperrungen, Beleuchtungen und weitere Sicherheitsanforderungen zu informieren.

Bei der Installation von Poolzubehör wie Filterpumpen und Sicherheitsleitern ist es unerlässlich, die mitgelieferten Gebrauchsanweisungen gut durchzulesen. Dies stellt sicher, dass die Geräte korrekt installiert und betrieben werden, was für die Sicherheit und Langlebigkeit des Pools entscheidend ist. Die Sicherheitsleiter muss passend zu den Abmessungen und der Tiefe des Pools gewählt werden.

Falls Sie den Aufstellort des Pools während des Aufbaus ändern müssen, ist es wichtig, dass Sie die Poolfolie anheben und nicht über den Boden ziehen. Die entstehende Reibung zwischen dem PVC-Material des Liners und dem Untergrund könnte zu Beschädigungen führen.

## KOMPONENTE & BENÖTIGTES WERKZEUG

Vergewissern Sie sich, dass sämtliche Teile, welche in diesem Karton enthalten sind, mit den in dieser Gebrauchsanweisung aufgelisteten

Komponenten übereinstimmen.



Vergewissern Sie sich nach dem Öffnen des Kartons, dass alle Komponenten des Geräts mit dem Modell übereinstimmen, welches Sie erworben haben. Überprüfen Sie ebenfalls, ob alle Teile unbeschädigt und vollständig sind. Sollten Sie beim Kauf beschädigte oder fehlende Teile feststellen, besuchen Sie bitte unsere Webseite [www.bestway.service.de](http://www.bestway.service.de) (D / A) / [bestwaycorp.com/support](http://bestwaycorp.com/support).

## AUFBAUANLEITUNG

Zum Erhalt detaillierter Aufbauanweisungen für Ihr Produkt scannen Sie bitte den QR-Code, der sich auf der Vorderseite der Gebrauchsanweisung

befindet.  Alternativ können Sie auch den Abbildungen in dieser Gebrauchsanweisung folgen. Bitte beachten Sie, dass diese Darstellungen nicht unbedingt dem tatsächlichen Produkt entsprechen und nicht maßstabsgetreu sein müssen. Sie dienen lediglich zur Veranschaulichung. Der Aufbau des Pools kann ohne zusätzliches Werkzeug durchgeführt werden. Dieser dauert mit 2-3 Personen ca. 30-60 Minuten, ohne Vorbereitung oder Befüllung (genauere Informationen zu Ihrem Produkt finden Sie auf der Verpackung). Bitte beachten Sie, dass die für den Aufbau benötigte Zeit je nach Poolgröße und individueller Erfahrung variieren kann. Bestway® haftet nicht für Schäden am Pool, welche durch eine unsachgemäße Handhabung oder Nichtbeachtung dieser Anweisungen entstehen.

### Hilfreiche Tipps zum Aufbau:

Es ist ratsam, den Pool bei einer Umgebungstemperatur von über 15 °C aufzubauen. Bei niedrigeren Temperaturen kann das PVC-Material der Poolfolie steif und weniger geschmeidig sein, was die Handhabung erschwert und das Risiko von Beschädigungen wie Rissen oder Brüchen erhöht. Falls nicht im Lieferumfang enthalten, empfehlen wir den Kauf einer Sicherheitsleiter.

Schritt 3: Die vertikalen Standbeine müssen vor dem Anbringen der T-Verbinder zwischen der Poolfolie und dem rundumlaufenden Band hindurchgeführt werden. Achten Sie auf eine absolut senkrechte Ausrichtung.

Schritt 4: Wenn der Pool mit etwa 1 cm Wasser gefüllt ist, glätten Sie vorsichtig die Bodenfolie, um alle Falten zu entfernen. Wir empfehlen, in der Mitte des Pools zu beginnen und nach außen zu wandern. Im Anschluss können Sie den Füllvorgang fortsetzen.

Schritt 6: Wenn der Einlass A bzw. der Wasserauslass B des Pools aus Teil J und Teil I / K besteht:

1. Entfernen Sie das Gewinde von Teil I / K.
2. Schieben Sie das kleinere Ende von Teil I / K von der Innenseite des Pool aus durch den Einlass.
3. Ziehen Sie das Gewinde von der Außenseite des Pools aus fest, um Teil I / K am Pool zu befestigen.
4. Schrauben Sie Teil J auf Teil I / K und verschließen Sie das Regelventil.

Schritt 7: Kontrollieren Sie regelmäßig die Ausrichtung der vertikalen Standbeine während des Füllvorgangs. Durch das zunehmende Gewicht des Wassers können sich diese verschieben. Sollten diese nicht mehr senkrecht stehen, muss der Vorgang unterbrochen werden und korrigieren

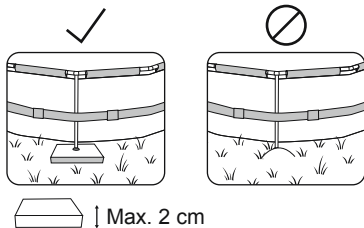

## AUFBAUANWEISUNGEN

Sie Position der Standbeine. Das garantiert eine gleichmäßige Gewichtsverteilung und verhindert eine Überbeanspruchung des Rahmens sowie der Poolfolie.

### Befüllung des Pools:

**WICHTIGER SICHERHEITSHINWEIS:** Lassen Sie den Pool nicht unbeaufsichtigt, während er mit Wasser gefüllt wird. Überprüfen Sie das Pool regelmäßig, um sicherzustellen, dass er richtig befüllt wird. Vergewissern Sie sich, dass die vertikalen Standbeine immer senkrecht zum Boden stehen und sich nicht unter der Folie befinden oder zur Seite geneigt sind.

Zum Befüllen des Pools sollte vorzugsweise Leitungswasser verwendet werden, um den Anteil unerwünschter Stoffe, wie etwa Mineralien, so gering wie möglich zu halten. Meerwasser ist für das Befüllen nicht geeignet.

Füllen Sie den Pool erst mit Wasser, nachdem alle Aufbauschritte vollständig abgeschlossen wurden. Achten Sie darauf, dass der Füllstand die Schweißnaht nicht überschreitet. Diese entspricht etwa 90 % des gesamten Fassungsvermögens. Vermeiden Sie es, den Pool über die Schweißnaht hinaus zu befüllen, da ein zu hoher Wasserstand die Struktur gefährden und einen Einsturz zur Folge haben könnte. Bei anhaltenden oder starken Regenfällen empfiehlt es sich, den Wasserstand zu senken, um ein Überlaufen des Pools zu vermeiden.

**WICHTIGER SICHERHEITSHINWEIS:** Nachdem der Pool zu 90 % gefüllt wurde, prüfen Sie, ob der Abstand zwischen der Wasseroberfläche und der Oberkante des Stahlrahmens rundherum gleichmäßig ist. Sollte dies nicht der Fall sein, deutet dies auf eine Unebenheit der Untergrundes hin. In diesem Fall raten wir dringend dazu, das Wasser abzulassen und den Standort des Pools entsprechend anzupassen. Versuchen Sie unter keinen Umständen, den Pool zu verschieben, bevor dieser entleert wurde.

**WICHTIGER SICHERHEITSHINWEIS:** Ein auf unebenem Untergrund gefüllter Pool kann eine enorme Belastung für die Schweißnähte darstellen und im schlimmsten Fall zum Bersten der Nähte oder zum Einsturz des Pools führen. Dies kann schwere Personenschäden oder erhebliche Sachschäden nach sich ziehen. Sobald Ihr Pool zu 90 % gefüllt ist, überprüfen Sie diesen sorgfältig auf Undichtigkeiten an Ventilen oder Nähten sowie auf sichtbaren Wasserverlust. Fügen Sie dem Wasser erst Chemikalien hinzu, nachdem diese Überprüfung erfolgt ist.

## WARTUNG

Es ist von entscheidender Bedeutung, die Sauberkeit und Chemiegehalt des Poolwassers aufrechtzuerhalten. Während der Einsatz des Filtersystems und die regelmäßige Reinigung der Filterkartusche unerlässlich sind, um Verunreinigungen zu beseitigen, reichen diese Maßnahmen allein nicht für eine ganzheitliche Wasserpflege aus. Eine optimale Wasserqualität in Ihrem Pool erfordert zusätzlich den gezielten Einsatz von Chemie.

Die Pflege und Qualität des Poolwassers sind von höchster Priorität, nicht nur um die Lebensdauer des Pools selbst zu erhalten, sondern auch um die Gesundheit und Sicherheit aller Nutzer zu gewährleisten.

### Wasserpflege:

Für eine effektive Poolpflege ist die Verwendung von Poolchemikalien und speziell von Chlor- oder Bromtablets in einem Chemikaliendosierer empfehlenswert. Tablets lösen sich langsamer auf und sorgen für eine konstante Desinfektion des Wassers. Granulat sollte vermieden werden, da es sich schneller auflöst und das Material beschädigen kann. Der Chemikaliendosierer ermöglicht eine gleichmäßige Verteilung der Chemikalien. Sicherheitsvorkehrungen beim Umgang mit Poolchemikalien sind zu jedem Zeitpunkt zu beachten.

Der Einsatz von Poolchemie in Tablettenform sollte mithilfe eines Chemikaliendosierers erfolgen. Geben Sie chemische Produkte niemals unmittelbar ins Wasser. Die Chemikalien könnten sich auf dem Beckenboden ablagern, was Beschädigungen und Verfärbungen der Innenfolie zur Folge haben kann. Im schlimmsten Fall kann dies zu irreparablen Schäden an der Struktur der Poolfolie führen.

Schäden am Pool, welche durch einen unsachgemäßen Gebrauch, eine zu hohe Benutzerfrequenz oder den unkorrekten Umgang mit dem Wasser verursacht werden, fallen nicht unter die Herstellergarantie.

Die Qualität des Poolwassers hängt unmittelbar von der Nutzungsintensität, der Anzahl der Personen und der sachgerechten Poolpflege ab. Ohne den Einsatz von Poolchemie ist es notwendig, das Wasser alle drei Tage auszutauschen. Um die Wasserqualität zu bewahren, empfehlen wir, vor dem Betreten des Pools zu duschen, um Kosmetik- und Pflegeprodukte sowie sonstige Verunreinigungen von der Haut zu entfernen, die das Wasser verunreinigen könnten. Platzieren Sie zudem einen Eimer mit Wasser neben dem Pool, um die Füße der Nutzer zu säubern, bevor diese den Pool betreten.

Verwenden Sie in regelmäßigen Abständen einen Kescher für die Oberfläche sowie einen entsprechenden Sauger für den Boden, um Ablagerungen zu vermeiden. Wenn nicht im Set enthalten sind, können Sie dieses und mehr auf unserer Website [www.bestwaystore.de](http://www.bestwaystore.de) (D / A) / [www.bestwaycorp.com](http://www.bestwaycorp.com) oder in Fachgeschäften erwerben.

### Anwendung von Poolchemie:

Bitte beachten Sie, dass möglicherweise kein Chemikaliendosierer im Lieferumfang Ihres Pool-Sets enthalten ist. Für den Erwerb können Sie unsere Website unter [www.bestwaystore.de](http://www.bestwaystore.de) (D / A) / [www.bestwaycorp.com](http://www.bestwaycorp.com) besuchen, oder Sie wenden sich an ein entsprechendes Fachgeschäft in Ihrer Nähe. Bitte entfernen Sie den Chemikaliendosierer, bevor Sie den Pool nutzen. Überprüfen Sie zudem nach der Anwendung von Poolchemie die Wasserqualität mithilfe eines Test-Kits (nicht im Lieferumfang enthalten). Die nachfolgende Tabelle dient hierfür als Hilfestellung.

Eine Überschreitung der vorgegebenen Parameter kann die Poolfolie beschädigen und ein Sicherheitsrisiko für die Benutzer darstellen.

Parameter	Werte
Wasserklarheit	Klare Sicht auf Poolboden
Wasserfarbe	Keine Färbung erkennbar
Trübungsggrad in FNU/NTU	Max. 1,5 (optimal: < 0,5)
Nitratkonzentration über dem Wert des Füllwassers (mg/l)	Max. 20
Menge an organischem Kohlenstoff (TOC) in mg/l	Max. 4,0
Redoxpotential gegen Ag / AgCl 3,5 m KCl in mV	Min. 650
PH-Wert	6,8 - 7,6
Freies Aktivchlor (ohne Cyanursäure) in mg/l	0,3 - 1,5
Freies Chlor in Kombination mit Cyanursäure in mg/l	1,0 - 3,0
Cyanursäure (mg/l)	Max. 100
Kombiniertes Chlor in mg/l	Max. 0,5 (optimal nahe 0,0 mg/l)

Für weiterführende Informationen zur Wasserbehandlung mit Chemikalien wenden Sie sich bitte an Ihren lokalen Fachhändler und berücksichtigen Sie zudem die Anweisungen des jeweiligen Chemikalienherstellers.

### Ganzjahresschutz (nur bei APX 365™ Frame Pool)

Der Polar-Shield™ Ganzjahresschutz ermöglicht es, dass der Pool im Winter aufgebaut bleiben kann, ohne das Wasser vollständig ablassen zu müssen. Stellen Sie sicher, dass das Filtersystem sowie weiteres Poolzubehör vollständig abgebaut wird. Verwenden Sie während der Wintermonate zu jeder Zeit eine Abdeckplane.

## WARTUNG

Bei Außentemperaturen um oder unter 0 °C besteht die Gefahr, dass das Wasser gefriert. Vor dem Anbringen der Abdeckplane sollte folgendes beachtet werden:

1. Vergewissern Sie sich, dass sich der Wasserstand mindestens 10 cm unter dem Wasserauslass B befindet. Wird dieser Wert überschritten, kann das Wasser im Inneren gefrieren und die Folie irreparabel beschädigen, wenn sich das Eis ausdehnt. Dies wird nicht als Herstellungsfehler betrachtet und führt zum Erlöschen der Garantie sowie jeglicher Serviceansprüche.
2. Legen Sie einen aufblasbaren Gegenstand aus kältebeständigem Material, z. B. ein Poolkissen (nicht im Lieferumfang enthalten), auf die Wasseroberfläche, um den Abstand zwischen dem Wasserspiegel und dem oberen Gestänge auszugleichen. Dadurch wird die Plane gestützt.

### WICHTIGE HINWEISE:

Wenn sich Eis im Wasser befindet, muss dieses vorsichtig entfernt werden. Die scharfen Kanten des Eises könnten abbrechen und die Poolfolie beschädigen.

Kontrollieren Sie bei Regen, ob sich der Wasserstand 10 cm unter dem Auslauf B des Pools befindet, insbesondere bei Außentemperaturen von 0 °C oder darunter.

### Regelmäßige Poolpflege

Informationen zur Pflege der Poolfolie finden Sie im entsprechenden Abschnitt innerhalb dieser Gebrauchsanweisung.



Es wird empfohlen, eine Abdeckplane zu erwerben, sofern diese nicht Teil Ihres Pool-Sets ist. Verwenden Sie die Plane, um den Pool abzudecken, wenn er nicht in Gebrauch ist, und um den Stahlrahmen vor Beschädigungen zu bewahren. Reinigen Sie die oberen Poolstangen regelmäßig mit einem sauberen Tuch, um Ablagerungen zu verhindern. Bei einem Leck im Pool nutzen Sie den beiliegenden Reparaturflicken zur Behebung. Detaillierte Anweisungen dazu finden Sie im FAQ-Bereich auf unserer Service-Webseite unter [www.bestwayservice.de](http://www.bestwayservice.de) (D / A) / [www.bestwaycorp.com/support](http://www.bestwaycorp.com/support).

### Zubehör:

Bei der Installation von Poolzubehör wie Filterpumpen und Sicherheitsleitern ist es unerlässlich, die mitgelieferten Gebrauchsanweisungen gut durchzulesen. Dies stellt sicher, dass die Geräte korrekt installiert und betrieben werden, was für die Sicherheit und Langlebigkeit des Pools entscheidend ist. Die Sicherheitsleiter muss passend zu den Abmessungen und der Tiefe des Pools gewählt werden.

Bevor Sie Reinigungszubehör an Ihrem Pool befestigen, vergewissern Sie sich, dass Sie zunächst die Einlass- bzw. Auslassdüse aus dem Anschlussventil entfernen. Dies ist notwendig, um eine ordnungsgemäße Funktion des Reinigungszubehörs zu gewährleisten und Verstopfungen zu vermeiden.

## DEMONTAGE & LAGERUNG

### Entleeren:

Von Entleeren beachten Sie bitte die Abbildungen in der Gebrauchsanweisung.  Diese diene lediglich zur Veranschaulichung. Sie entsprechen möglicherweise nicht dem tatsächlichen Produkt. Nicht maßstabsgetreu. Bevor Sie das Wasser Ihres Pools ablassen, vergewissern Sie sich, dass Sie den Pool nicht in der Nähe des Hauses oder von Gegenständen, die durch Wasser beschädigt werden könnten, entleeren. Informieren Sie sich über die örtlichen Vorschriften zur Wasserentsorgung.

### Reinigung:

1. Reinigen Sie die Poolfolie mit klarem Leitungswasser, um etwaige Chemikalienreste oder andere Verunreinigungen zu beseitigen.
2. Breiten Sie die Poolfolie in der Sonne aus und lassen Sie diese vollständig trocknen.
3. Um restliches Wasser vollständig zu entfernen, verwenden Sie am besten ein trockenes Tuch.

### Lagerung:

Entfernen Sie alle Zubehörtteile wie Filterpumpen, Filtermedien, Leitern und andere Gegenstände, welchen nicht Teil der Poolfolie sind. Vor der Einlagerung sollte sichergestellt werden, dass alles vollständig sauber und trocken ist. Restfeuchtigkeit kann zur Schimmelbildung führen und die Materialien während der Lagerung beschädigen.

Sobald die Poolfolie vollständig getrocknet ist, können Sie Talkumpuder verwenden, um zu verhindern, dass diese zusammenklebt. Bestreuen Sie die Oberfläche der Poolfolie vor dem Zusammenfalten gleichmäßig mit dem Puder. Dies hilft auch dabei, Feuchtigkeit zu absorbieren und reduziert die Wahrscheinlichkeit von Schimmelbildung während der Lagerung.

Der Abbau des Pools sollte bei Temperaturen ab 15 °C erfolgen, da die Poolfolie bei wärmeren Temperaturen flexibler und elastischer ist.

Lagern Sie den Pool an einem trockenen Ort bei moderaten Temperaturen zwischen 15 und 38 °C. Die Lagerung in einem Karton schützt das PVC-Material zusätzlich vor Staub, Schmutz und direkter Sonneneinstrahlung, welche das Material mit der Zeit ausbleichen oder porös machen könnten.

## GARANTIEBEDINGUNGEN

Für Unterstützung und Produktregistrierung besuchen Sie uns unter [www.bestwayservice.de](http://www.bestwayservice.de) (D / A) / [www.bestwaycorp.com/support](http://www.bestwaycorp.com/support).

**VIELN DANK FÜR IHREN KAUF EINES BESTWAY PRODUKTES!**

**DE**

Verlängern Sie Jetzt **kostenlos** die Garantie Ihres Produktes!  
Registrieren Sie Ihr Produkt innerhalb von 30 Tagen nach Kaufdatum und in nur wenigen Minuten erhalten Sie eine kostenlose Verlängerung der Herstellergarantie um 6 Monate!  
Besuchen Sie sofort **WWW.BESTWAYREGISTRIERUNG.DE** und registrieren Ihr Produkt!

Diese Möglichkeit der Garantieverlängerung gilt nur in folgenden Ländern:  
Deutschland, Frankreich, Italien.

## TURVALLISUUSTIEDOT



### VAROITUS

Lue nämä ohjeet huolellisesti ennen käyttöä ja säilytä ne.

Lue huolellisesti, ymmärrä ja noudata kaikkia tämän käyttöoppaan tietoja ennen uima-altaan asennusta ja käyttöä. Nämä turvallisuusohjeet kattavat joitakin yleisiä vedessä virkistytymiseen liittyviä riskejä, mutta ne eivät voi kattaa kaikkia riskejä ja vaaroja kaikissa tapauksissa. Ole aina varovainen vedessä ollessasi, ja käytä tervettä järkeä ja hyvää arvostelukykyä.

Säilytä nämä tiedot myöhempää käyttöä varten. Altaan tyypin mukaan voidaan toimittaa lisäksi jäljempänä mainitut tiedot.

- Säilytä nämä ohjeet turvallisuudessa paikassa. Jos ohjeet puuttuvat, ota yhteyttä valmistajaan tai etsi ohjeet verkkosivustoltamme [www.bestwaycorp.com](http://www.bestwaycorp.com).
- Reunat, allaspeitteet, allashälyttimet tai vastaavat turvalaitteet ovat hyödyllisiä apuvälineitä, mutta ne eivät korvaa jatkuvaa ja pätevää aikuisen valvontaa.

#### Uimataidottomien turvallisuus:

- Jatkuva, aktiivinen ja tarkkaavainen heikkojen uimareiden tai uimataidottomien valvonta pätevän aikuisen toimesta vaaditaan kaikkina aikoina (muistaen, että alle 5-vuotiaat lapset ovat suurimmassa hukkumisvaarassa).
- Määrää pätevä aikuinen valvomaan allasta joka kerta, kun sitä käytetään.
- Heikkojen uimareiden tai uimataidottomien tulisi käyttää henkilönsuojalaitteita altaassa.
- Kun allas ei ole käytössä tai se on vartioimaton, poista kaikki lelut altaasta ja sen ympäristöstä, jotta lapsilla ei olisi houkutusta mennä altaalle.

#### Turvallinen uima-altaan käyttö:

- Kannusta kaikkia käyttäjiä, erityisesti lapsia, opettelemaan uimaan.
- Opi perusensiapu (kuten paineluvetytys) ja päivitä tätä osaamista säännöllisesti. Tämä voi pelastaa elämän hätätilanteessa.
- Ohjeista kaikkia allaan käyttäjiä, lapset mukaan lukien, mitä tehdä hätätilanteessa.
- Älä koskaan sukella altaan matalaan osaan. Tämä voi aiheuttaa vakavan vamman tai kuoleman.
- Älä käytä uima-allasta, kun käytät alkoholia tai lääkitystä, jotka voivat heikentää kykyäsi käyttää allasta turvallisesti.

#### Turvalaitteet ja -laitteisto:

- Jotta lapsia estettäisiin hukkumasta, suosittelemme sulkemaan pääsyn altaalle suojalaitteella.
- Jotta lapsia estettäisiin kiipeämästä sisään- ja ulostuloventtiin kautta, suosittelemme asentamaan esteen (ja lukitsemaan kaikki ovet ja ikkunat, kun sovellettavissa) luvottoman pääsyn estämiseksi altaaseen.
- Suosittelemme säilyttämään pelastuslaitteistoa (esim. pelastusrengas) altaalla.
- Pidä toimiva puhelin ja luettelo hätäpuhelinnumeroista lähellä allasta.
- Kun uima-altaan suojusta käytetään, poista se kokonaan vesipinnalta ennen uima-altaaseen menoa.
- Suojaa allaan käyttäjiä veteen liittyviltä sairauksilta pitämällä allaan vesi käsiteltynä ja noudattamalla hyviä hygieniakäytäntöjä. Katso vedenkäsittelyohjeita käyttöoppaasta.
- Säilytä kemikaalit (esim. vedenkäsittely-, puhdistus- tai desinfiointituotteet) poissa lasten ulottuvilta.
- Käytä alla esitetyjä opasteita. Opasteet on sijoitettava näkyvälle paikalle enintään 2 m altaasta.



- Älä jätä lapsia ilman valvontaa, kun lähistöllä on vettä. Ei sukeltamista.
- Irrotettavat tikkaat on sijoitettava tukevalle vaakasuoralle pinnalle.
- Riippumatta uima-altaan rakentamiseen käytetyistä materiaaleista, tarkasta allaan alla olevat pinnat ja sen laitteet säännöllisesti mahdollisten turvallisuusrisien varalta.
- Tarkasta pulkit ja ruuvit säännöllisesti. Poista tikut tai muut terävät reunat vammojen välttämiseksi.
- Älä jätä tyhjää allasta ulos. Tyhjä allaan muoto voi vääristyä ja/tai allas voi siirtyä paikaltaan tuulen vuoksi.
- Jos sinulla on suodatinpumppu, noudata pumpun ohjekirjan ohjeita. Älä käytä pumpua, jos altaassa on ihmisiä.
- Jos sinulla on tikkaat, noudata tikkaiden ohjekirjan ohjeita.

#### VAROITUS!

Uima-altaan käyttö viittaa käyttö- ja huolto-oppaassa kuvattujen turvallisuusohjeiden noudattamiseen. Hukkumisen tai muiden vakavien vammojen estämiseksi kiinnitä erityistä huomiota alle 5-vuotiaiden lasten odottamattomaan pääsyyn altaalle lukitsemalla pääsy sille, ja uinnin aikana pätevän aikuisen on valvottava heitä jatkuvasti.

Lue nämä tiedot huolellisesti ja säilytä mahdollista tulevaa tarvetta varten.





## ASENNUSOHJEET

### Yleiskatsaus

#### Oikean asennuspaikan valitseminen:

Altaan asennuspaikaksi valittu paikan on täytettävä seuraavat ehdot:

- Altaan sisältämän veden ja käyttäjien yhteispainon vuoksi on tärkeää, että altaalle valittu asennuspaikka pystyy kannattamaan tasaisesti altaan koko painon koko sen ajan, kun allas on asennettuna paikalleen. Ota huomioon paikkaa valitessasi, että altaasta voi valua pois vettä käytön tai sateen aikana. Jos vesi pehmentää pinnan, se ei ehkä enää pysty kantamaan altaan painoa.
- Tarkasta säännöllisesti pystyjalkojen asento ja U-tuet. Niiden on aina oltava samalla tasolla altaan pohjan kanssa. Jos pystyjalka tai U-tuki alkaa upota maahan, tyhjennä altaasta vesi välittömästi, jotta allas ei romahda runkorakenteen epätasaisen kuormituksen vuoksi. Vaihda allas toiseen paikkaan tai muokkaa maanpintaa.
- Pinnan pitää olla tasainen ja sileä. Jos pinta on kalteva tai epätasainen, altaan rakenne voi kuormittua epätasapainoisesti. Tämä voi vahingoittaa vuorauksen hitsauskohtia ja taivuttaa runkoa. Pahimmassa tapauksessa allas voi romahtaa aiheuttaen vakavan henkilövahingon ja/tai omaisuusvahinkoja.
- Suosittelemme sijoittamaan altaan loitolle tavaroiosta, joita lapset voisivat käyttää altaaseen kipeämiseen.
- Sijoita uima-allas lähelle asianmukaista poistojärjestelmää ylivuotoja tai altaan tyhjennystä varten. Varmista, että se altaan reuna, jossa ovat veden sisääntulo A ja ulostulo B, on samassa suunnassa kuin virtälähde, johon suodatusjärjestelmä liitetään.
- Valitulla pinnalla ei saa olla mitään tavaroita. Veden painon vuoksi altaan alla olevat esineet voivat vahingoittaa tai puhkaista altaan pohjan.
- Valitulla pinnalla ei saa olla nopeasti leviäviä kasveja tai rikkaruohoja. Voimakkaasti kasvava kasvillaisuus saattaa kasvaa vuorauksen läpi ja aiheuttaa vesivuodon. Ruoho ja muu kasvillaisuus, joka voi synnyttää hajua tai liejuu, on poistettava asennuspaikalta.
- Sijoita allas yläpuolella ei saa olla voimainjoita tai puita. Varmista, että kohteessa ei ole maanalaista putkia, linjoja tai kaapeleita.
- Valittu paikan on oltava kaukana talon sisäänkynnistä. Älä aseta altaan ympärille mitään laitteita tai muita kalusteita. Käytön aikana tai viillisteistä tuotteista pois valuu vesi voi vahingoittaa talon sisällä tai altaan ympärillä olevia kalusteita.
- Valittu pinnan on oltava tasainen, eikä siinä saa olla kuoppia, jotka voivat vahingoittaa vuorauksen materiaalia.

**Ehdotetut asennuspinnat:** nurmikko, maa, betoni ja kaikki muut pinnat, jotka vastaavat yllä mainittuja asennusvaatimuksia.

**Pinnat, joita ei suositella:** muta, hiekka, sora, terassi, parveke, ajotie, taso, pehmeä/irttonainen maaperä tai muu pinta, joka ei täytä edellä mainittuja asennusolosuhteita.

Valitse asianmukainen pinta ja altaan asennuspaikka noudattamalla yllä annettuja tärkeitä ohjeita. Jos osat vaurioituvat, koska asennuspinta ja sijainti eivät noudata näitä ohjeita, sitä ei pidetä valmistajan virheenä ja se mitätöi takuun ja mahdolliset huoltovaatimukset.

Jos valittu pinta on liian pehmeä rungon tukemiseksi, asenna jalkojen alle puu- tai metallilevyt, joiden paksuus on enintään 2 cm (0,79 tuumaa). Levyt eivät saa koskettaa vuorausta eikä niissä ei saa olla terävää aluetta, koska se voi aiheuttaa vaurioita eivätkä tällaiset vauriot kuulu valmistajan takuun piiriin.

#### Lisäohjeet:

Tarkista paikalliset aidoitusta, esteitä, valaistusta ja turvatoimia koskevat säädökset, ja varmista, että noudatat kaikki sovellettavia lakeja. Jos setti sisältää pumpun ja/tai tikkaat, noudata pumpun/tikkaiden käyttöoppaan sisältämiä asennus- ja turvallisuusohjeita. Tikkaiden koon on vastattava altaan kokoa.

Jos sinun on vaihdettava sijaintia asennuksen aikana, nosta vuorausta siirtääksesi sitä; älä vedä sitä maata pitkin. PVC-materiaalin ja maan välinen kitka voi vaurioittaa vuorausta.

### TARVITTAVAT OSAT JA TYÖKALUT

Vertaa laatikossa olevia osia tässä käyttöoppaassa luetteluihin osiin.

Tarkista, että laitteen osat ovat sen mallin osia, jonka halust osata. Jos havaitset osthetkellä vaurioituneita tai puuttuvia osia, käy verkkosivustollamme osoitteessa [bestwaycorp.com/support](http://bestwaycorp.com/support).

### KOKOAMISOHJEET

Hae asennusohjeet skannamalla etukannessa oleva QR-koodi tai noudata käyttöoppaan kuvia. Kuvat ovat vain viitteellisiä, eivätkä ne välttämättä vastaa todellista tuotetta. Kuvat eivät ole mittakaavassa.

Tämän uima-altaan kokoonpanon voi suorittaa ilman lisätyökaluja. Asennus kestää noin 30–60 minuuttia ilman valmistelua ja vedellä täyttämistä, jos asentajat on 2–3 (katso pakkauskassa ostamasi tuotteen tarkat tiedot). Huomaa, että kokoamisajat voivat vaihdella altaan koon ja yksilöllisten eroavaisuuksien mukaan.

Bestway ei vastaa uima-altaalle koituneista vaurioista, jotka johtuvat väärästä käsittelystä tai näiden ohjeiden noudattamatta jättämisestä.

#### Hyödyllisiä asennusvinkkejä:

Suosittelemme voimakkaasti pakkauksen avaamista ja altaan kokoamista, kun ympäristön lämpötila on yli 15 °C /59 °F. Vuorauksen PVC-materiaali on joustavampi ja helpompi koota tässä lämpötilassa.

Suosittelemme, että ostat uima-altaan tikkaat (jos ne eivät sisälly settiin) ja valmistelet ne käyttökuntoon ennen uima-altaan pystyttämistä, koska ne auttavat aina, kun sinun on kiinnettävä altaaseen sisälle.

Vaihe 3: Pystysuorat jalat on asetettava vuorauksen ja hiinnan väliin ennen T-liittimien kiinnittämistä. Jalkojen on oltava kohtisuorassa maahan nähden kahteen suuntaan.

Vaihe 4: Kun uima-allas on täytetty noin 1 senttimetriin (0,39") vedellä, tasoita pohjasuojus varovasti kaikkien taitosten poistamiseksi.

Suosittelemme, että aloitat uima-altaan keskeltä ja jatkat ulospäin. Voit jatkaa altaan täyttämistä, kun lattia on sileä ja rypytön.

Vaihe 6: Jos altaan sisääntulon A ja ulostulon B kytkentäventtiiliin koostuu osasta J ja osasta I / K:

1. Kierrä osa irti osasta I / K.
2. Aseta osan I / K pienempi pää altaan sisäpuolelta sisääntulon läpi.
3. Kiristä osa altaan ulkopuolelta kiinnittääksesi osan I / K vuoraukseen.
4. Ruuvaa osa J osaan I / K ja sulje vesiventtiili lukittuun asentoon liitoksen viimeistelemiseksi.

Vaihe 7: Tarkista pystysuorien jalkojen asento ajoittain, kun täytät altaan vedellä. Jalat voivat vähitellen muuttaa asentoa lisääntyneen vesipainon vuoksi. Jos jalat eivät ole kohtisuorassa maahan nähden, lopeta altaan täyttämisen ja säädä niitä. Se auttaa painon jakautumisessa, jotta vältetään kehykseen ja vuoraukseen kohdistuva rasitus.

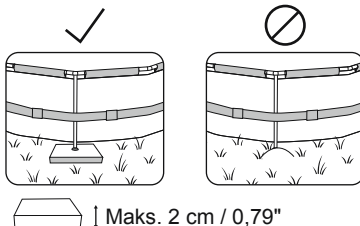

## ASENNUSOHJEET

### Altaan täyttäminen vedellä:

**HUOMIO:** Älä jätä allasta ilman valvontaa, kun täytät sitä vedellä. Tarkkaile allasta jatkuvasti varmistaksesi, että se täyttyy asianmukaisesti. Varmista, että pystysuorat jalat ovat aina kohtisuorassa maahan nähden eivätkä vuorauksen alle tai sivulle kääntyneinä.

On erittäin suositeltavaa täyttää allas vesijohtovedellä, jotta voidaan minimoida mineraalien kaltaiset ei-toivotut aineet. Älä käytä merivettä.

Täytä allas, kun kaikki asennustyöt on tehty. Täytä allasta, kunnes vesi ylittää hitsausviivan, mikä vastaa 90 % täyttöastetta. Älä ylitäytä, sillä se saattaa aiheuttaa allaan romahtamisen. Erittäin sateisella säällä suosittelemme tyhjentämään allasta vettä, jotta veden kokonaismäärä pysyy 90 prosentissa, eikä vettä kerry altaaseen niin paljon, että sitä alkaa virrata pois.

**TÄRKEÄÄ:** Kun uima-allas on 90-prosenttisen täynnä, tarkista, että veden pinnan ja kiskon yläosan välinen etäisyys on sama kaikkialla. Jos tässä on eroja, se tarkoittaa, että allaan sijaintikohta ei ole tasainen, ja suosittelemme voimakkaasti veden tyhjentämistä ja valitun sijainnin säätämistä. Älä koskaan yritä siirtää uima-allasta, jossa on vielä vettä.

**TÄRKEÄÄ:** Jos allaan annetaan olla epätasaisella maanpinnalla, allaan hitsausaumat voivat pettää ja/tai allas voi romahtaa. Tästä voi aiheutua vakavia henkilö- ja/tai omaisuusvahinkoja. Altaassasi voi olla suuri määrä painetta. Jos uima-alltaassasi on pullistuma tai epätasainen puoli, sivut voivat haljeta, jolloin vettä vapautuu äkillisesti ja seurauksena voi olla vakavia henkilövahinkoja ja/tai omaisuusvahinkoja. Kun uima-allas on 90-prosenttisesti täynnä, tarkista, onko altaassa vuotoja venttiileissä tai saumoissa ja onko näkyvää vesihävikkiä. Älä lisää veteen kemikaaleja, ennen kuin tämä on tehty.

## HUOLTO-OHJEET

Altaan veden pintaaminen puhtaana ja kemiallisesti tasapainossa on välttämätöntä. Pelkkä suodatusjärjestelmän käyttö ja suodatinpatriunan puhdistaminen ei riitä veden asianmukaiseen huoltoon. On tärkeää priorisoida uima-allaan veden huolto ja sen hyvä laatu. Jos et noudata näitä ohjeita, sinun ja perheesi terveys voi olla vaarassa.

### Vedenlaadun ylläpito:

Suosittellemme käyttämään uima-allaskemikaaleja veden kemiallisen koostumuksen ylläpitämiseen. Käytä kloori- tai bromitabelleja (älä käytä rakeita), joita käytetään kemikaalikelukkeissa.

Kemikaalihuolto kemiallisilla tableteilla pitää suorittaa kemikaaliannostelijan tai -kelluksen avulla. Älä heitä kemikaalituotteita suoraan veteen, sillä silloin kemikaalit asettuvat allaan pohjalle ja vahingoittavat ja värjäyvät vuorasta. Pahimmassa tapauksessa ne voivat vaurioittaa allaan vuorauksen rakenteita.

Takuu ei kata vaurioita, jotka johtuvat vääränlaisesta käytöstä, käyttäjien määrästä ja allaan veden vääränlaisesta kunnossapidosta.

Altaan käyttötiheys, käyttäjien määrä sekä allaan huoltotoimet vaikuttavat suoraan vedenlaatuun. Jos allaan vettä ei käsitellä kemiallisesti millään tavalla, vesi tulee vaihtaa kolmen päivän välein. Suosittelemme suihkussa käymistä ennen allaan käyttämistä, sillä kosmeettiset tuotteet, voiteet ja muut jäämät voivat huonontaa vedenlaatua nopeasti. Laita vesilämpäri allaan viereen, jotta käyttäjät voivat puhdistaa jalkansa ennen altaaseen menoa.

Puhdista allaan pinta puhdistimella ja pohja imurilla säännöllisesti lian pinttymisen ja kerääntymisen estämiseksi. Jos nämä laitteet eivät sisälly ostamaasi settiin, voit ostaa ne käymällä verkkosivustollamme ([www.bestwaycorp.com](http://www.bestwaycorp.com)) tai lähimmästä allastarvikeliikkeestä.

### Kemikaalien käyttö:

Allasettisi ei ehkä sisällä kemikaaliannostelijaa. Tässä tapauksessa voit ostaa sellaisen käymällä verkkosivustollamme ([www.bestwaycorp.com](http://www.bestwaycorp.com)) tai käymällä lähimmästä allastarvikeliikkeessä. Poista kemikaaliannostelija altaasta, kun allas on käytössä. Testaa veden kemiallinen koostumus testisarjalla (ei sisälly toimitukseen), sen jälkeen kun kemikaaleja on lisätty veteen ja ennen kuin allasta käytetään. Suosittelemme ylläpitämään vesikemikaalien tasapainon alla näkyvän taulukon mukaisesti.

Alla mainittujen parametrien ylittäminen voi vaurioittaa vuorasta ja luoda vaarallisen tilanteen käyttäjille.

Parametri	Arvot
Veden kirkkaus	selkeä näkyvyys allaan pohjaan
Veden väri	mitään väriä ei tulisi havaita
Sameus FNU/NTU:ssa	maks. 1,5 (mieluiten alle 0,5)
Nitraattipitoisuus enemmän kuin täyttövedessä mg/l	maks. 20
Orgaanisen hiilen kokonaismäärä (TOC) mg/l	maks. 4,0
Redokspotentiaali vastaan Ag/AgCl 3,5 m KCl mV:ssä	väh. 650
pH-arvo	6,8–7,6
Vapaa aktiivinen kloori (ilman syanurihappoa) mg/l	0,3–1,5
Vapaa kloori käytettynä yhdessä syanurihapon kanssa mg/l	1,0–3,0
Syanurihappo mg/l	maks. 100
Yhdistetty kloori mg/L	maks. 0,5 (mieluiten lähellä 0,0 mg/l)

## HUOLTO-OHJEET

Lisätietoja veden kemiallisen tasapainon ylläpitämisestä saat paikalliselta uima-allastuotteiden tai kemiallisten tuotteiden jälleenmyyjältä. Seuraa tarkasti kemikaalien valmistajan ohjeita.

### Säilytys talvella (koskee vain APX 365™ -altaita)

Ympärivuotinen Polar-Shield™-sääsuojaus mahdollistaa uima-altaan pitämisen paikoillaan talvella tyhjentämättä sitä kokonaan. Varmista, että suodatusjärjestelmä ja muut altaan lisävarusteet on irrotettu altaasta. Käytä altaan peittoa koko talvikauden estääksesi roskien kerääntymisen.

Kun ulkolämpötila on noin 0 °C (32 °F) tai sitä alhaisempi, on olemassa veden jäätymisvaara. Ennen altaan peiton asentamista:

1. Varmista, että vedenpinta on vähintään 10 cm (3,9") altaan ulostuloaukkoa B alempana. Jos vedenpinta on altaan sisäntuloaukon A ja ulostuloaukon B yläpuolella, vesi voi jäätyä altaaseen ja vaurioittaa vuorausta jään laajentuessa. Tällaista vauriota ei voi korjata. Sitä ei pidetä valmistusvirheenä ja se mitätöi takuun ja mahdolliset huoltovaatimukset.
2. Aseta kylmää kestävästä materiaalista valmistettu puhallettava esine, kuten allastyyny (ei sisälly toimitukseen), veden pinnalle kompensoimaan vedenpinnan ja ylätankojen väliin jäävää tyhjää tilaa. Tämä varmistaa altaan peiton asianmukaisen tuennan.

### TÄRKEITÄ VINKKEJÄ:

Jos altaassa on jäätä, poista se hyvin varovasti. Jää voi murtua niin, että sen reunat ovat teräviä ja vaurioittaa altaan vuorausta.

Tarkista tasateella vedenpinta varmistaaksesi, että se on on 10 cm (3,9") altaan ulostuloaukkoa B alempana, varsinkin jos ulkolämpötila on noin 0 °C (32 °F) tai sitä alhaisempi eli vesi voi jäätyä.

### Uima-altaan jatkuva huolto:

Katso vuorauksen huolto oppaan sisältämistä kuvallisista ohjeista.



Suosittellemme, että ostat allaskatteen, jos sellainen ei sisälly toimitukseen. Allas kannattaa peittää katteella, kun sitä ei käytetä, jotta yläkateen materiaali ei vahingoitu. Poista hellävaraisesti yläkateisiin mahdollisesti kertynyt lika puhtaalla liinalla. Jos altaaseen tulee vuoto, paikkaa se käyttämällä mukana toimitettua vedessä käytettävää korjauspaikkaa. Usein kysytyjä kysymyksiä löytyy verkkosivustomme tukiosiosta osoitteesta [www.bestwaycorp.com/support](http://www.bestwaycorp.com/support).

### Lisälaitteiden lisävarusteet:

Jos setti sisältää pumpun ja/tai tikkaat, noudata pumpun/tikkaiden käyttöoppaan sisältämiä asennus- ja turvallisuusohjeita. Tikkaiden koon on vastattava altaan kokoa.

Jos altaassasi on liitäntäventtiili altaan puhdistusarvikkeiden kiinnittämiseksi, sinun on poistettava roska-suodatin liittimestä ennen lisävarusteiden kiinnittämistä.

## PURKAMIS- JA SÄILYTYSOHJEET

### Tyhjennys:

Katso tyhjennysohjeet käyttöohjeen sisältämistä kuvista.



Kuvat ovat vain viitteellisiä, eivätkä ne välttämättä vastaa todellista tuotetta. Kuvat eivät ole mittakaavassa.

Varmista ennen uima-altaan veden tyhjentämistä, että tyhjäntä uima-altaan pois päin talosta ja vesivahingoille alttiista esineistä. Tarkasta paikalliset määräykset tyhjennystä koskevien sääntöjen varalta.

### Puhdistus:

1. Huuhtelee altaan vuoraus vesijohtovedellä, jotta saat kaikki kemikaalijäämät ja lian pois.
2. Jätä tasainen auringonvaloon, kunnes se on täysin kuiva.
3. Poista loputkin vedet vuorauksesta pyyhkimällä vuoraus kuivalla liinalla.

### Säilytys:

Irrota kaikki lisävarusteet. Varmista ennen varastointia, että uima-altaan vuoraus ja lisävarusteet ovat täysin puhtaita ja kuivia. Jos allas ei ole täysin kuiva, siihen voi muodostua hometta, mikä vaurioittaa vuorausta varastoinnin aikana.

Kun allas on täysin kuiva, ripotele talkkijauhetta estääksesi allasta liimautumasta yhteen.

Suosittellemme voimakkaasti altaan purkamista, kun ympäristön lämpötila on yli 15 °C / 59 °F.

Taita altaan vuoraus vain, jos ympäristön lämpötila on yli 15 °C / 59 °F. Varastoi allas kuivassa paikassa, jonka lämpötila on 15 °C / 59 °F – 38 °C / 100 °F. Aseta altaan vuoraus ja kaikki tarvikkeet pihvilaatikoon, joka suojaa PVC-materiaalia muita materiaaleja paremmin talvikaukausina.

## TAKUUEHDOT

Lisätietoja tuesta ja tuotteiden rekisteröinnistä on osoitteessa [bestwaycorp.com/support](http://bestwaycorp.com/support).

## VEILIGHEIDSGEGEVINGEN

### WAARSCHUWING

**Bewaar deze instructies – Lees aandachtig alvorens gebruik.**

Lees, begrijp en volg alle informatie in deze gebruikershandleiding zorgvuldig voordat u het zwembad opzet en gebruikt. Deze veiligheidsrichtlijnen behandelen enkele veelvoorkomende risico's van wateractiviteiten, maar ze kunnen niet alle mogelijke risico's en gevaren dekken. Wees altijd voorzichtig en gebruik gezond verstand wanneer u van enige wateractiviteit geniet.

Bewaar deze informatie voor toekomstig gebruik. Bovendien kan de volgende informatie verkregen worden, afhankelijk van het type zwembad.

- Houd deze instructies goed bij. Indien de instructies ontbreken, neem dan contact op met de fabrikant of bekijk ze op onze website, [www.bestwaycorp.com](http://www.bestwaycorp.com).
- Barrières, zwembadafdekkingen, zwembadalarmen of gelijkaardige veiligheidsmiddelen zijn nuttige hulpmiddelen, maar het zijn geen vervangingen voor een continu en competent toezicht door volwassenen.

#### Niet-zwimmers veiligheid:

- Continu, actief en waakzaam toezicht van zwakke zwimmers en niet-zwimmers door een competente volwassene is altijd vereist (denk eraan dat kinderen onder de vijf jaar oud het hoogste risico op verdrinking lopen).
- Duid een competente volwassene aan om toezicht te houden op het zwembad telkens wanneer het gebruikt wordt.
- Zwakke zwimmers of zwimmers die nog moeite hebben, moeten persoonlijke beschermingsmiddelen dragen tijdens het gebruik van het zwembad.
- Als het zwembad niet in gebruik is of er geen toezicht is, verwijder dan al het speelgoed uit het zwembad en de omgeving rond het zwembad om te voorkomen dat kinderen er naar toe gaan.

#### Veilig Zwembadgebruik:

- Moedig alle gebruikers, en vooral kinderen, aan om te leren zwemmen.
- Leer eerste hulp ondersteuning (cardiopulmonale reanimatie - CPR) en vernieuw deze kennis regelmatig. Dit kan een levensreddend verschil maken in geval van nood.
- Vertel alle zwembad gebruikers, inclusief kinderen, wat ze moeten doen in geval van noodgevallen.
- Duik nooit in ondiep water. Dit kan leiden tot ernstig letsel of een sterfgeval.
- Gebruik het zwembad niet wanneer u alcohol of medicatie gebruikt die het vermogen van de badgasten om het zwembad veilig te gebruiken, kunnen aantasten.

#### Veiligheidsapparaten en -uitrusting:

- Om te voorkomen dat kinderen verdrinken, is het aanbevolen om de toegang tot het zwembad te beveiligen met een veiligheidsvoorziening.
- Om te voorkomen dat kinderen over de inlaat- en uitlaatklep klimmen, is het aanbevolen een barrière te installeren (en, waar van toepassing, alle deuren en vensters te beveiligen) om onbevoegde toegang tot het zwembad te voorkomen.
- Het wordt aanbevolen om reddingsuitrusting (bijv. een ringboei) bij het zwembad te bewaren.
- Houd een werkende telefoon en een lijst met noodnummers in de buurt van het zwembad.
- Wanneer u een zwembadafdekking gebruikt, moet u deze volledig van het wateroppervlak verwijderen alvorens u het zwembad betreedt.
- Bescherm zwembadgebruikers tegen watergerelateerde ziektes door het zwembadwater te behandelen en een goede hygiëne in acht te houden. Raadpleeg de richtlijnen voor waterbehandeling in de gebruikershandleiding.
- Bewaar chemicaliën (bijv. waterbehandelings-, reinigings- of ontsmettingsproducten) buiten het bereik van kinderen.
- Gebruik de aanduidingsborden zoals hieronder aangegeven. Deze moeten weergegeven worden op een prominente plaats binnen 2,00 m van het zwembad.



- Houd kinderen onder toezicht in de omgeving van het water. Niet duiken.
- Afneembare ladders moeten op een stevig, horizontaal oppervlak geplaatst worden.
- Kijk de oppervlakten onder het zwembad regelmatig na voor veiligheidsrisico's, ongeacht de materialen die gebruikt worden om het zwembad op te zetten, evenals enige apparatuur.
- Controleer regelmatig bouten en schroeven. Verwijder splinters of scherpe randen om verwondingen te voorkomen.
- Laat het leeggelopen zwembad niet buiten staan. Het lege zwembad kan door wind verformd en/of verplaatst worden.
- Indien u een filterpomp heeft, bekijk dan de pomphandleiding voor instructies. Gebruik de pomp niet wanneer iemand in het zwembad is.
- Als u een ladder heeft, raadpleeg dan de handleiding van de ladder voor instructies.

#### WAARSCHUWING:

Het gebruik van een zwembad impliceert de naleving van de veiligheidsinstructies beschreven in de gebruiks- en onderhoudsgids. Om verdrinking of ander ernstig letsel te voorkomen, dient u bijzondere aandacht te besteden aan de mogelijkheid van onverwachte toegang tot het zwembad door kinderen jonger dan 5 jaar door de toegang tot het zwembad te beveiligen en hen tijdens het baden onder constant toezicht van een volwassene te houden.

**Lees alstublieft aandachtig en houd dit bij voor toekomstig gebruik.**



# INSTALLATIE-INSTRUCTIES

## Overzicht

### De Juiste Locatie Kiezen:

De gekozen locatie om het zwembad op te zetten moet aan de volgende condities voldoen:

- Vanwege het gecombineerde gewicht van het water in het zwembad en de gebruikers, is het uiterst belangrijk dat het gekozen oppervlak in staat is om het totale gewicht gelijkmatig te dragen gedurende de hele tijd dat het zwembad is opgezet. Houd er rekening mee bij de keuze van de locatie dat er water uit het zwembad kan komen bij gebruik of bij regen. Als het water het oppervlak zachter maakt, kan het haar vermogen verliezen om het gewicht van het zwembad te dragen.
- Controleer regelmatig de stand van de verticale poten en/of de U-steunen. Ze moeten zich te allen tijden op hetzelfde niveau als de bodem van het zwembad bevinden. Indien de verticale poot of de U-steun in de grond begint te zakken, laat het zwembadwater dan onmiddellijk weglopen om te voorkomen dat het zwembad instort door de ongelijkmatige belasting van de framestructuur. Verander dan de locatie van het zwembad of wijzig het oppervlakemateriaal.
- Het oppervlak moet vlak zijn. Indien het oppervlak schuin of oneffen is, kan dit een onevenwichtige belasting op de structuur van het zwembad veroorzaken. Dit kan de laspunten van de voering beschadigen en het frame verbuigen. In het ergste geval kan het zwembad instorten, met ernstig persoonlijk letsel en/of schade aan persoonlijke eigendommen tot gevolg.
- We raden aan om het zwembad uit de buurt van voorwerpen te plaatsen die kinderen kunnen gebruiken om in het zwembad te klimmen.
- Plaats het zwembad in de buurt van een geschikt afvoersysteem om overstroming op te vangen of om het zwembad te legen. Zorg ervoor dat de kant van het zwembad met de waterinlaat A en -uitlaat B zich in dezelfde richting van de stroombron bevinden, waar het filtersysteem moet worden aangesloten.
- Het gekozen oppervlak moet vrij zijn van elk type object. Vanwege het gewicht van het water, kan elk object onder het zwembad de bodem beschadigen of perforeren.
- Het geselecteerde oppervlak moet vrij zijn van agressieve planten en onkruidsoorten. Die soorten sterke vegetatie zouden door de voering kunnen groeien en waterlekkegaten creëren. Gras of andere vegetatie die geur of slijm kunnen ontwikkelen moeten worden verwijderd uit de opzet locatie.
- De geselecteerde locatie mag geen bovengrondse hoogspanningslijnen of bomen hebben. Zorg ervoor dat de locatie geen ondergrondse leidingen of kabels van welke aard dan ook bevat.
- De geselecteerde positie moet ver van de ingang van het huis zijn. Plaats geen apparatuur of ander meubilair rond het zwembad. Het water dat tijdens het gebruik of door een defect uit het zwembad komt, kan het meubilair in huis of rond het zwembad beschadigen.
- Het geselecteerde oppervlak moet vlak zijn en zonder gaten die het materiaal van de voering kunnen beschadigen.

**Aanbevolen oppervlakten:** gras, grond, beton en alle andere oppervlakken die voldoen aan de bovenstaande voorwaarden.

**Niet aanbevolen oppervlakten:** modder, zand, grind, terras, balkon, oprit, zachte/losse grond of andere ondergronden die niet aan bovenstaande voorwaarden voldoen.

Volg de belangrijke instructies hierboven om het juiste oppervlak en de juiste locatie te kiezen om uw zwembad op te zetten. Indien onderdelen beschadigd worden doordat het oppervlak of de locatie niet voldoen aan deze instructies, zal dit niet beschouwd worden als fabricagefouten en zijn de garantie en eventuele serviceclaims niet van toepassing.

Indien het geselecteerde oppervlak te zacht is om het frame recht te houden, installeer dan houten of metalen platen met een dikte van niet meer dan 2 cm (0,79 in.) onder de poten. De platen mogen de voering niet aanraken en mogen geen scherpe randen of oppervlaktes hebben omdat dit schade kan veroorzaken en dit niet gedekt is onder de garantie van de fabrikant.

### Extra Richtlijnen:

Raadpleeg uw lokale regelgeving voor voorschriften betreffende omheiningen, barrières, verlichting en veiligheidsvereisten en zorg ervoor dat u aan de wetgeving voldoet.

Als er een pomp en/of ladder in de set zit, raadpleeg dan de handleiding van de pomp en/of ladder voor veiligheidsinstructies en installatie. De ladder moet overeenkomen met de grootte van het zwembad.

Als het tijdens het opzetten nodig is om de positie van het zwembad te veranderen, til dan de voering op en sleep het niet over de grond; de wrijving tussen het PVC materiaal en de grond kan de voering van het zwembad beschadigen.

## ONDERDELEN & BENODIGD GEREEDSCHAP

Vergelijk de onderdelen in uw doos met de onderdelenlijst in deze handleiding.



Controleer dat de onderdelen het model vertegenwoordigen dat u van plan was te kopen. In het geval van beschadigde of ontbrekende onderdelen op het moment van aankoop, bezoek dan onze website [bestwaycorp.com/support](http://bestwaycorp.com/support).

## MONTAGEINSTRUCTIES

Voor installatie-instructies, scan de QR-code die op de voorkant van de verpakking geprint is, of volg de instructies in de handleiding.



Tekeningen zijn enkel ter illustratie. Ze geven mogelijk niet het werkelijke product weer. Niet op schaal.

Montage van dit zwembad kan zonder extra gereedschap gedaan worden. Het opzetten duurt ongeveer 30-60 minuten met 2-3 personen exclusief enige voorbereiding of het vullen met water (raadpleeg de verpakking voor specifieke informatie over het door u gekochte artikel). Houd er rekening mee dat de benodigde tijd kan variëren afhankelijk van de grootte van het zwembad en individuele ervaring.

Bestway is niet verantwoordelijk voor schade aan het zwembad door verkeerd gebruik of het niet opvolgen van deze instructies.

### Hulpvolle Installatie Tips:

We raden ten zeerste aan om de verpakking te openen en het zwembad in elkaar te zetten wanneer de omgevingstemperatuur hoger is dan 15°C/ 59°F; het PVC materiaal van de voering zal flexibeler worden en is dan gemakkelijker te monteren.

Wij raden aan om een zwembadladder aan te kopen (indien deze niet in de set inbegrepen is) en deze klaar te zetten alvorens het opzetten van het zwembad, omdat dit kan helpen wanneer u in het zwembad moet gaan.

Stap 3: De verticale poten moeten tussen de voering en de riem geplaatst worden voordat de T-koppelingen bevestigd worden. De poten moeten in twee richtingen loodrecht op de grond staan.

Stap 4: Wanneer het zwembad gevuld is met ongeveer 1cm (0,39") water, wrijf dan voorzichtig alle kreuken en vouwen uit de bodem voering. Wij raden aan om in het midden van het zwembad te beginnen en naar buiten te werken. Wanneer de bodem volledig glad en rimpelvrij is, kan u het zwembad verder vullen.

Stap 6: Als de verbindingsventiel voor inlaat A en de uitlaat B van het zwembad is samengesteld uit Onderdeel J en Onderdeel I / K:

1. Schroef het tandwiel los van Onderdeel I / K.
2. Steek het kleinere uiteinde van Onderdeel I / K door de inlaat aan de binnenkant van het zwembad.
3. Draai het tandwiel vanaf de buitenkant van het zwembad vast om Onderdeel I / K aan de voering te bevestigen.
4. Schroef Onderdeel J op Onderdeel I / K en sluit de waterklep in de vergrendelde stand om de bevestiging te voltooiën.

Stap 7: Controleer regelmatig de positie van de verticale poten terwijl u het zwembad vult met water. De poten kunnen geleidelijk van positie veranderen door het toenemende watergewicht. Als de poten niet loodrecht op de grond staan, stop dan met het vullen van het

## INSTALLATIE-INSTRUCTIES

zwembad en pas de poten aan. Dit helpt bij de gewichtsverdeling om belasting op het frame en de liner te voorkomen.

### Het Zwembad met Water Vullen:

**AANDACHT:** Laat het zwembad niet onbeheerd achter tijdens het vullen met water. Controleer voortdurend om te verzekeren dat het zwembad juist gevuld wordt. Zorg ervoor dat de verticale poten 90 graden ten opzichte van de grond staan en niet onder de liner bevinden of naar de zijkant leunen.

Het wordt sterk aangeraden om kraantjeswater te gebruiken voor het vullen om ongewenste deeltjes, zoals mineralen, te minimaliseren. Gebruik nooit zeewater.

Vul het zwembad met water nadat alle stappen voor het opzetten voltooid zijn en vul totdat het water de lasnaad bereikt, wat overeenkomt met 90% van de volledige capaciteit. Niet te vol vullen, omdat dit ertoe kan leiden dat het zwembad instort. In geval van hevige regenval raden we ten eerste aan om het waterpeil te verlagen om het op 90% van de capaciteit te houden, om te voorkomen dat het water overloopt.

**BELANGRIJK:** Controleer of de afstand tussen het wateroppervlak en de bovenkant van de rails overal gelijk is wanneer het zwembad 90% vol is. Indien er verschil is, betekent dit dat het oppervlak niet effen is, en raden wij ten eerste aan om het water af te voeren en de gekozen locatie aan te passen. Probeer nooit het zwembad te verplaatsen wanneer er nog water in zit.

**BELANGRIJK:** Indien het zwembad vol water op een ongelijke ondergrond blijft staan, kunnen de laspunten barsten en/of kan het zwembad instorten, met ernstig persoonlijk letsel en/of materiële schade tot gevolg. Uw zwembad kan veel druk bevatten. Indien het zwembad een ongelijke zijde of bobbel heeft, kunnen de zijkanten barsten, waardoor er plotseling water vrijkomt en ernstig persoonlijk letsel en/of schade aan eigendommen kan ontstaan. Wanneer het zwembad voor 90% gevuld is, controleer het dan op lekken bij de kleppen of naden en op zichtbaar waterverlies. Voeg geen chemicaliën aan het water toe totdat dit is gedaan.

## ONDERHOUDSINSTRUCTIES

Het is noodzakelijk om uw zwembadwater schoon en chemisch gebalanceerd te houden. Het gebruik van het filtersysteem of reinigen van de filterpatroon op zichzelf is niet voldoende voor goed onderhoud.

Het is belangrijk om prioriteit te geven aan het onderhoud en de gezondheid van het zwembadwater. Indien u zich niet aan deze richtlijnen houdt, kan dit de gezondheid van u en gezin in gevaar brengen.

### Wateronderhoud:

Wij raden u aan om zwembadchemicaliën te gebruiken om de waterchemie te behouden en chloor- of broomtabletten te gebruiken met een chemicaliëndispenser (gebruik geen korrels).

Het chemisch onderhoud met chemische tabletten moet uitgevoerd worden met een chemicaliëndispenser of chemische drijver. Voeg chemische producten niet direct in het water toe. De chemicaliën zullen zich op de zwembadbodem vastzetten en de voering verkleuren en beschadigen. In het ergste geval zal het de structuur van de voering beschadigen.

Schade aan het zwembad door misbruik, gebruikersaantal en algeheel verkeerd beheer van zwembadwater wordt niet gedekt door de garantie.

De waterkwaliteit is direct gerelateerd aan de gebruiksfrequentie, het aantal gebruikers en het algehele onderhoud van het zwembad. Het water moet om de 3 dagen vervangen worden indien er geen chemische behandeling wordt uitgevoerd met het water. We raden aan om een douche te nemen alvorens het zwembad te gebruiken, omdat cosmetische producten, lotions en andere resten op de huid de waterkwaliteit snel kunnen aantasten. Plaats een emmer water naast het zwembad voor gebruikers om de voeten schoon te maken voordat ze het water ingaan.

Gebruik regelmatig een zwembadskimmer voor het oppervlak en een zwembadstofzuiger voor de bodem om vuilafzetting te voorkomen. Indien deze niet bij de set inbegrepen zijn, kunt u deze aankopen via onze website ([www.bestwaycorp.com](http://www.bestwaycorp.com)) of bij uw dichtstbijzijnde zwembadhandelaar.

### Chemicaliën Gebruik:

Uw zwembadset komt mogelijk niet met een chemicaliëndispenser. In dit geval kunt u er een aankopen via onze website ([www.bestwaycorp.com](http://www.bestwaycorp.com)) of bij uw dichtstbijzijnde zwembadhandelaar. Verwijder de chemicaliëndispenser wanneer het zwembad in gebruik is. Gebruik een testkit (niet inbegrepen) na het chemisch onderhoud en alvorens het zwembad te gebruiken om de chemische samenstelling van het water te testen. We raden aan om de chemische balans van het water te handhaven zoals aangegeven in de onderstaande tabel.

Indien de volgende parameters overschreden worden, kan dit de structuur van de voering beschadigen en een gevaarlijke situatie voor de gebruikers creëren.

Parameters	Waarden
Waterhelderheid	Vrij zicht op de bodem van het zwembad
Kleur van het water	Er mag geen kleur worden waargenomen
Troebelheid in FNU/NTU	Maximaal 1,5 (bij voorkeur minder dan 0,5)
Nitratconcentratie boven vulwater in mg/l	max. 20
Totaal organische koolstof (TOC) in mg/l	max. 4,0
Redoxpotentiaal tegen Ag/AgCl 3,5 m KCl in mV	min. 650
pH waarde	6,8 tot 7,6
Vrij actief chloor (zonder cyanuurzuur) in mg/l	0,3 tot 1,5
Vrij chloor gebruikt in combinatie met cyanuurzuur in mg/l	1,0 tot 3,0
Cyanuurzuur in mg/l	max. 100
Gecombineerd chloor in mg/l	max. 0,5 (Bij voorkeur dicht bij 0,0 mg/l)

## ONDERHOUDSINSTRUCTIES

Raadpleeg alstublieft uw plaatselijke zwembad of chemicaliën leverancier voor meer informatie over chemisch onderhoud. Let goed op de instructies van de fabrikant van de chemicaliën.

### Winterklaar maken (Enkel voor APX 365™ zwembaden)

De Polar-Shield™ bescherming tegen weersinvloeden het hele jaar door, zorgt er ook voor dat het zwembad in de winter kan blijven staan zonder dat het zwembadwater volledig geleegd moet worden. Let er op dat het filtersysteem en andere zwembadaccessoires losgekoppeld zijn van het zwembad. Gebruik de zwembadafdekking het hele winterseizoen om te voorkomen dat er vuil in het zwembad valt.

Wanneer de buitentemperatuur 0°C (32°F) of lager is, is er een risico dat het water zal bevriezen. Alvorens u de zwembadafdekking installeert:

1. Controleer dat het water minstens 10 cm (3,9") lager is dan uitlaat B. Indien het waterniveau hoger dan zwembaduitlaat A en B is, kan het water er binnenin bevriezen, wat onherstelbare schade aan de voering kan veroorzaken wanneer het ijs uitzet. Dit zal niet als fabricagefout beschouwd worden en de garantie en eventuele serviceclaims zijn dan niet van toepassing.
2. Plaats een opblaasbaar voorwerp gemaakt van koude-resistent materiaal, zoals een zwembadkussen (niet inbegrepen), op het oppervlakte van het water om de ruimte tussen het wateroppervlak en de zwembadrand te compenseren. Dit zorgt ervoor dat de zwembadafdekking ondersteund is.

### BELANGRIJKE TIPS:

Indien er zich ijs in het water bevindt, verwijder het dan voorzichtig. De scherpe randen van ijs kunnen breken en de zwembadvoering beschadigen.

Indien het regent, controleer dan dat het water minstens 10 cm (3,9") lager is dan uitlaat B, zeker wanneer de buitentemperatuur 0°C (32°F) of lager is, en het water kan bevriezen.

### Voortdurend Zwembadonderhoud:

Voor voeringonderhoud, volg de geïllustreerde stappen in de handleiding. 

Wij raden aan dat u een zwembadafdekking koopt indien deze niet in de set inbegrepen is, en om het zwembad af te dekken wanneer het niet in gebruik is, om schade aan het bovenrand materiaal te voorkomen. Reinig enig vuil van de rails met een schone doek. In het geval van lekkage, repareer dan uw zwembad met de bijgeleverde onderwater klevende reparatiepatch. De instructies kan u in de FAQs of de hulpsectie van onze website vinden ([www.bestwaycorp.com/support](http://www.bestwaycorp.com/support)).

### Accessoire Hulpstukken:

Als er een pomp en/of ladder in de set zit, raadpleeg dan de handleiding van de pomp en/of ladder voor veiligheidsinstructies en installatie. De ladder moet overeenkomen met de grootte van het zwembad.

Indien uw zwembad een verbindingsklep heeft voor zwembad reinigingsaccessoires, moet u het vuilscherm van de verbinding verwijderen alvorens u de accessoires bevestigt.

## DEMONTAGE & OPBERGING INSTRUCTIES

### Leeglopen:

Voor het legen van het zwembad, raadpleeg de geïllustreerde stappen in de handleiding.  Tekeningen zijn enkel ter illustratie. Ze geven mogelijk niet het werkelijke product weer. Niet op schaal.

Alvorens het zwembadwater af te voeren, let er op dat u het zwembad leegt uit de buurt van het huis en andere objecten die waterschade kunnen oplopen. Controleer de plaatselijke voorschriften voor afwatering.

### Reiniging:

1. Spoel de zwembadvoering af met kraantjeswater om enig residu van chemicaliën of vuil te verwijderen.
2. Leg de platte voering in zonlicht tot het volledig droog is.
3. Om het resterende water volledig te verwijderen, veegt u de voering van het zwembad af met een droge doek.

### Opslag:

Verwijder alle accessoires. Let er op dat de zwembadvoering en -accessoires volledig schoon en droog zijn alvorens opberging. Indien het zwembad niet volledig droog is, kan dit schimmelvorming en schade veroorzaken aan de zwembadvoering tijdens de opslagperiode.

Bestrooi het zwembad met talkpoeder wanneer het volledig droog is, om te voorkomen dat de voering samenkleeft.

Wij raden sterk aan om het zwembad te demonteren wanneer de omgevingstemperatuur boven 15°C / 59°F is.

Vouw de zwembadvoering enkel op wanneer de omgevingstemperatuur boven 15°C / 59°F is. Berg het zwembad op in een droge plek met een omgevingstemperatuur tussen 15°C / 59°F en 38°C / 100°F en bewaar de zwembadvoering en alle accessoires in een kartonnen doos om het PVC materiaal tijdens de winter beter te beschermen.

## GARANTIEVOORWAARDEN

Voor hulp en productregistratie, bezoek [bestwaycorp.com/support](http://bestwaycorp.com/support).

## INFORMAZIONI SULLA SICUREZZA

### **AVVERTENZA**

**Conservare queste istruzioni - Leggere attentamente prima di mettere in funzione il dispositivo.**

Si prega di leggere attentamente e attenersi a tutte le informazioni contenute in questo manuale prima di installare o utilizzare la piscina. Queste norme di sicurezza coprono alcuni dei rischi più comuni legati alle attività in acqua, ma non possono necessariamente includere tutti i possibili scenari di rischio. Buon senso e cautela sono fondamentali quando si pratica una qualsiasi attività in acqua.

Conservare queste informazioni per uso futuro. Inoltre, a seconda del tipo di piscina, possono essere fornite le seguenti informazioni.

- Conservare le istruzioni in luogo sicuro. In caso di istruzioni incomplete o mancanti, rivolgersi al produttore o effettuare una ricerca sul sito [www.bestwaycorp.com](http://www.bestwaycorp.com).
- Barriere, coperture per piscine, allarmi e dispositivi di sicurezza simili sono utili ma non sostituiscono la sorveglianza attiva e continua di un adulto competente.

#### **Sicurezza per chi non sa nuotare:**

- È necessaria la sorveglianza continua, attiva e vigile dei nuotatori principianti e non nuotatori da parte di un adulto competente, tenendo presente che i bambini al di sotto dei cinque anni d'età rappresentano la categoria maggiormente a rischio di annegamento.
- Affidare a un adulto competente la supervisione della piscina a ogni suo utilizzo.
- I nuotatori principianti e coloro che non sono in grado di nuotare dovrebbero indossare dispositivi di protezione personale quando utilizzano la piscina.
- Quando piscina non è in uso o non è sorvegliata, rimuovere tutti i giocattoli dalla vasca e dall'area circostante per evitare di attirare i bambini.

#### **Utilizzo sicuro della piscina:**

- Incoraggiare tutti gli utenti e in special modo i bambini, a imparare a nuotare.
- E' consigliabile imparare le tecniche basilari di primo soccorso, come la rianimazione cardiopolmonare (RCP), e rinfrescare tali conoscenze con regolarità: in casi di emergenza possono fare la differenza fra la vita e la morte.
- Spiegare a tutti coloro che useranno la piscina, compresi i bambini, cosa fare in caso di emergenza.
- Non tuffarsi mai in specchi d'acqua poco profondi, in quanto ciò potrebbe causare lesioni gravi o morte.
- Non usare la piscina contestualmente all'assunzione di alcol o farmaci che potrebbero compromettere la capacità di utilizzarla in sicurezza.

#### **Dispositivi ed equipaggiamenti di sicurezza**

- Per prevenire la possibilità di annegamento nei bambini, si raccomanda di bloccare l'accesso alla piscina con un apposito dispositivo di sicurezza.
- Onde evitare che i bambini si arrampichino usando le valvole di ingresso/uscita dell'acqua si consiglia di installare una barriera (e di bloccare tutte le porte e finestre ove applicabile) per impedire qualsiasi accesso non autorizzato alla piscina.
- Si raccomanda di tenere appositi dispositivi di salvataggio (ad esempio un salvagente) in prossimità della piscina.
- Tenere un telefono funzionante e un elenco di numeri di telefono di emergenza nelle vicinanze.
- Rimuovere completamente eventuali coperture per piscina prima di entrare in acqua.
- Proteggere la salute dei bagnanti effettuando regolari trattamenti chimici dell'acqua e osservando le precauzioni igieniche di base. Consultare le linee guida per il trattamento dell'acqua presenti nel manuale.
- Conservare qualsiasi prodotto chimico (ad es. prodotti per il trattamento dell'acqua, detersivi o disinfettanti) fuori dalla portata dei bambini.
- Utilizzare la segnaletica indicata di seguito; esporla in una posizione ben visibile entro 2 m dalla piscina.



- Sorvegliare costantemente i bambini quando sono in acqua. Vietato tuffarsi.
- Eventuali scalette rimovibili devono essere posizionate su una superficie solida e perfettamente orizzontale.
- Indipendentemente dai materiali utilizzati per l'installazione della piscina è necessario ispezionare regolarmente le superfici al di sotto di essa e tutte le sue attrezzature per identificare prontamente eventuali rischi per la sicurezza.
- Controllare regolarmente la tenuta di bulloni e viti. Rimuovere schegge o bordi taglienti per evitare lesioni.
- Non lasciare all'aperto una piscina fuori terra vuota: l'azione degli elementi atmosferici potrebbe spostarla o deformarne i materiali.
- Se si utilizza una pompa di filtraggio, fare riferimento all'apposito manuale di istruzioni. Non accendere la pompa in presenza di bagnanti nella piscina.
- Se si dispone di una scaletta, fare riferimento all'apposito manuale per tutte le istruzioni.

#### **AVVERTENZA!**

L'utilizzo di una piscina implica il rispetto delle istruzioni di sicurezza descritte nel manuale d'uso e manutenzione. Per prevenire annegamenti o altri infortuni gravi, prestare particolare attenzione alla possibilità di accesso imprevisto alla piscina da parte di bambini di età inferiore ai 5 anni, mettendo in sicurezza gli accessi e sorvegliando costantemente i bambini mentre sono in piscina.

**Leggere attentamente e conservare per riferimenti futuri.**





# ISTRUZIONI PER L'INSTALLAZIONE

## Panoramica d'insieme

### Scelta della posizione corretta:

La posizione scelta per l'allestimento della piscina deve rispettare le seguenti condizioni:

- A causa del peso combinato dell'acqua all'interno della piscina e dei bagnanti, è fondamentale assicurarsi che la superficie scelta sia in grado di sostenere uniformemente tale peso in modo continuativo. E' altresì fondamentale tenere conto del fatto che l'acqua può trascinare dalla piscina durante l'uso o in caso di pioggia: in questi casi l'azione dell'acqua potrebbe indebolire la superficie, facendole perdere la capacità di sostenere il peso della piscina.

- Controllare regolarmente la posizione delle barre verticali e/o dei supporti a U: devono essere sempre alla stessa altezza della base della piscina.

Qualora si noti che le barre verticali o i supporti a U cominciano a sprofondare nel terreno, procedere immediatamente allo svuotamento della piscina, onde evitare collassi causati dal carico mal distribuito sul telaio.

- La superficie scelta deve essere pianeggiante, liscia e ben livellata. Una superficie inclinata o irregolare può creare carichi sbilanciati sulla struttura della piscina, deformandola e danneggiando i punti di saldatura del liner. Nei casi peggiori, la piscina potrebbe crollare, con conseguenti infortuni gravi e/o danni a cose e persone.

- Si consiglia di posizionare la piscina lontano da oggetti che i bambini potrebbero utilizzare per arrampicarsi sopra.

- Posizionare la piscina vicino a un sistema di drenaggio adeguato per gestire eventuali tracimazioni o per svuotare la piscina.

- Assicurarsi che il lato della piscina dotato delle valvole di ingresso (A) e uscita (B) dell'acqua sia rivolto in direzione della fonte di alimentazione elettrica, alla quale verrà collegato il sistema di filtrazione.

- La superficie selezionata deve essere sgombra da qualsiasi tipo di oggetto. A causa del peso dell'acqua, qualsiasi oggetto sotto la piscina potrebbe danneggiarne o perforarne la base.

- La superficie scelta deve essere sgombra da piante aggressive e specie infestanti. Tali tipi di vegetazione aggressiva potrebbero crescere attraverso il liner, causando perdite d'acqua. L'erba o altra vegetazione che potrebbe causare la formazione di cattivi odori o di melma deve essere eliminata dal luogo prescelto.

- L'area selezionata per l'installazione deve essere priva di linee elettriche aeree o alberi; accertarsi inoltre che sia sgombra da tubature sotterranee, linee elettriche o cavi di qualsiasi tipo.

- La posizione scelta deve essere lontana dall'ingresso dell'abitazione. Non posizionare attrezzature o altri mobili intorno alla piscina. Eventuali tracimazioni d'acqua durante l'uso della piscina o a causa di malfunzionamenti del prodotto potrebbe danneggiarli.

- La superficie scelta deve essere livellata e priva di buche che possano causare danni al rivestimento.

**Superfici consigliate:** erba, terra, cemento e tutte le superfici che rispettino le caratteristiche sopraindicate.

**Superfici sconsigliate:** fango, sabbia, ghiaia, pedane in legno, balconi, vialetti, piattaforme, terreno soffice/sciolto o altra superficie che non soddisfi i prerequisiti di cui sopra.

Attenersi alle istruzioni riportate sopra nella scelta della superficie e la posizione corretta per l'installazione della piscina. Qualora i componenti dovessero danneggiarsi a causa di una superficie e posizione di installazione non conformi a queste istruzioni, ciò non sarà considerato un difetto di produzione e annullerà la garanzia e qualsiasi richiesta di assistenza.

Se la superficie di appoggio in questione risulta troppo morbida per sostenere il peso del telaio, è possibile installare sotto le gambe delle piastre in legno o metallo di spessore non superiore a 2 cm. Le piastre non devono toccare il liner o avere bordi taglienti, in quanto ciò potrebbe causare danni che non sarebbero coperti dalla garanzia del produttore.

### Linee guida aggiuntive:

Verificare presso il proprio comune di residenza i regolamenti relativi a recinzioni, barriere, illuminazione e requisiti di sicurezza, assicurandosi di rispettare tutte le normative esistenti.

Se nel set è inclusa una pompa e/o una scaletta, fare riferimento ai rispettivi manuali per le istruzioni di sicurezza e installazione. La scaletta deve essere adeguata alle dimensioni della piscina.

Se durante l'allestimento è necessario cambiare posizione, spostare il liner della piscina sollevandolo, NON trascinandolo, in quanto l'attrito con il terreno potrebbe danneggiare i materiali in PVC.

## COMPONENTI E ATTREZZI NECESSARI

Confrontare i componenti inclusi nelle confezioni con l'elenco presente nel manuale. 

Verificare che corrispondano al modello che si intendeva acquistare. In presenza di componenti danneggiati o mancanti al momento dell'acquisto, visitare il sito [bestwaycorp.com/support](http://bestwaycorp.com/support).

## ISTRUZIONI DI ASSEMBLAGGIO

Per le istruzioni di installazione, scansionare il codice QR stampato sulla copertina o seguire le illustrazioni all'interno del manuale. 

Le immagini sono solo a scopo illustrativo e potrebbero non riflettere il prodotto originale. Non in scala.

L'assemblaggio di questa piscina può essere effettuato senza l'ausilio di attrezzi supplementari. L'installazione richiede circa 30-60 minuti con 2-3 persone, esclusi i preparativi e il riempimento (fare riferimento alla confezione per informazioni specifiche sull'articolo acquistato). Si prega di notare che i tempi di montaggio possono variare in base alle dimensioni della piscina e all'esperienza individuale.

Bestway non si riterrà responsabile per eventuali danni alla piscina causati da un suo uso improprio o dalla mancata osservanza di queste istruzioni.

### Consigli d'installazione utili:

Si consiglia vivamente di aprire la confezione e montare la piscina a una temperatura ambiente superiore a 15°C. In tal modo, il PVC del liner risulterà più flessibile e più facile da assemblare.

E' consigliabile acquistare una scaletta per piscina (se non già inclusa nel set) e prepararla prima di procedere al montaggio della piscina: risulterà utile quando si dovrà accedere al suo interno.

Fase 3: Le gambe verticali devono essere inserite tra il liner e la cinghia prima di collegare i connettori a T. Le gambe devono essere perpendicolari al terreno in due direzioni.

Fase 4: Riempire la piscina con circa 1 cm d'acqua, quindi lisciare delicatamente il fondo del liner per eliminare tutte le pieghe. Si consiglia di iniziare dal centro della piscina procedendo verso l'esterno. Una volta che il fondale risulta liscio e privo di pieghe, continuare a riempire la piscina.

Fase 6: se la valvola di collegamento per l'apertura di ingresso A e l'uscita B della piscina include i componenti denominati J e I / K:

1. Svitare l'ingranaggio da I/K.
2. Inserire l'estremità più piccola di I/K attraverso l'ingresso dall'interno della piscina.
3. Serrare l'ingranaggio dall'esterno della piscina per collegare I/K al liner.
4. Avvitare il componente J su I / K e chiudere la valvola dell'acqua in posizione di blocco per completare il collegamento.

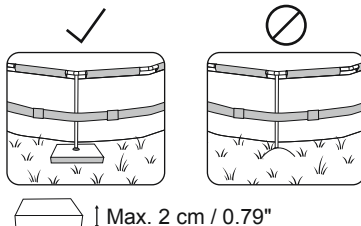

## ISTRUZIONI PER L'INSTALLAZIONE

Fase 7: controllare con regolarità la posizione delle gambe verticali in fase di riempimento, perché potrebbero cambiare gradualmente posizione a causa dell'aumento del peso dell'acqua. Se le gambe non sono perpendicolari al terreno, interrompere il riempimento della piscina e procedere alla loro regolazione in modo da aiutare a distribuire meglio il peso per evitare carichi eccessivi sul telaio e sul liner.

### Riempimento della piscina:

**ATTENZIONE:** non lasciare la piscina incustodita in fase di riempimento, bensì controllarla regolarmente per accertarsi che venga riempita correttamente. Assicurarsi che le gambe verticali risultino sempre perpendicolari rispetto terreno e non sotto il liner o inclinate su un lato.

Si consiglia di utilizzare acqua di rubinetto per ridurre al minimo i contenuti indesiderati, come ad esempio tracce di minerali. Non utilizzare acqua di mare.

Riempire la piscina dopo aver completato tutte le fasi di montaggio e fino a quando il livello dell'acqua non raggiunge la linea di saldatura, che corrisponde al 90% della capacità totale. Non riempire eccessivamente, onde evitare collassi della struttura. In caso di forti piogge, si consiglia vivamente di ridurre il livello dell'acqua per mantenerlo al 90% della capacità ed evitare tracimazioni.

**IMPORTANTE:** una volta riempita la piscina al 90% della sua capacità, verificare che la distanza tra la superficie dell'acqua e la parte superiore dei binari sia la stessa dappertutto. Se è diversa, significa che la struttura non è in piano, per cui sarà necessario procedere a drenare l'acqua e modificare la posizione scelta. MA! tentare di spostare la piscina ancora riempita.

**IMPORTANTE:** mantenere la piscina piena d'acqua su un terreno non livellato può causare la rottura dei punti di saldatura e/o il crollo della piscina, con conseguente rischio di gravi lesioni personali e/o danni. La piscina può essere sottoposta a notevoli livelli di pressione interna; qualora presentasse rigonfiamenti o irregolarità su uno dei lati, potrebbe scoppiare, rilasciando improvvisamente l'acqua con conseguenti gravi danni a persone e/o cose. Quando la piscina è piena al 90%, verificare l'assenza di perdite alle valvole o giunture e che non vi siano evidenti perdite d'acqua. Non aggiungere prodotti chimici all'acqua prima di aver effettuato questa operazione.

## ISTRUZIONI PER LA MANUTENZIONE

È necessario mantenere l'acqua della piscina pulita e nel corretto bilanciamento chimico. Il solo utilizzo del sistema di filtrazione e la pulizia della cartuccia filtrante non sono sufficienti.

È importante dare priorità alla manutenzione e alla salubrità dell'acqua. La mancata osservanza di queste linee guida può comportare rischi per la salute dei bagnanti.

### Trattamento dell'acqua:

Si consiglia di utilizzare gli appositi prodotti per mantenere il bilanciamento chimico dell'acqua, oltre a pastiglie di cloro o bromo (non usare i granuli) da impiegare con un apposito dispenser.

Il trattamento chimico dell'acqua tramite pastiglie al cloro o bromo deve essere eseguito con un dispenser o apposito dosatore galleggiante. Non gettare i prodotti direttamente nell'acqua, in quanto depositandosi sul fondo della piscina danneggerebbero e scolorirebbero il liner. Nei casi peggiori, potrebbero danneggiare la struttura stessa del liner della piscina.

I danni alla piscina derivanti dal suo uso improprio, dal numero eccessivo di utenti e dalla cattiva gestione generale dell'acqua della piscina non sono coperti dalla garanzia.

La qualità dell'acqua è direttamente correlata alla frequenza di utilizzo della piscina, al numero di utenti e alla manutenzione generale. Se si sceglie di non effettuare trattamenti chimici, l'acqua dovrebbe essere cambiata ogni 3 giorni. Si consiglia di fare una doccia prima di utilizzare la piscina, poiché cosmetici, lozioni e residui di altri prodotti sulla pelle possono degradare rapidamente la qualità dell'acqua. Mettere a disposizione un secchio d'acqua accanto alla piscina per consentire ai bagnanti di lavarsi i piedi prima di entrare in acqua.

Utilizzare regolarmente uno skimmer di superficie e un aspiratore per il fondo della piscina per evitare l'accumulo di sporcizia e detriti. Se non sono inclusi nel set, questi accessori possono essere acquistati sul nostro sito web ([www.bestwaycorp.com](http://www.bestwaycorp.com)) o il punto vendita più vicino.

### Uso dei prodotti per il trattamento chimico:

Il set potrebbe non includere un dosatore di sostanze chimiche. In questo caso, sarà possibile acquistarne uno visitando il nostro sito web ([www.bestwaycorp.com](http://www.bestwaycorp.com)) o recandosi presso il punto vendita più vicino. Rimuovere il dosatore quando la piscina è in uso. Dopo aver eseguito la manutenzione chimica e prima di utilizzare la piscina, utilizzare un kit apposito (non incluso) per testare l'acqua. Si consiglia di mantenere i livelli delle varie sostanze disciolte come indicato nella tabella seguente.

Il superamento dei seguenti parametri può danneggiare la struttura del liner e rappresentare un rischio per la salute degli utenti.

Parametri	Valori
Trasparenza dell'acqua	Fondale della piscina chiaramente visibile
Colore dell'acqua	Non dovrebbe essere visibile alcun colore
Torbidità in FNU/NTU	massimo 1,5 (preferibilmente inferiore a 0,5)
Concentrazione di nitrati superiore a quella dell'acqua di riempimento in mg/l	Massimo 20
Carbonio organico totale (TOC) in mg/l	massimo 4,0
Potenziale redox per Ag/AgCl 3,5 m KCl in mV	min. 650
Parametri pH	da 6,8 a 7,6
Cloro attivo libero (senza acido cianurico) in mg/l	da 0,3 a 1,5
Cloro libero in combinazione con acido cianurico in mg/l	da 1,0 a 3,0
Acido cianurico in mg/l	massimo 100
Cloro combinato in mg/l	massimo 0,5 (meglio se 0,0 mg/l)

## ISTRUZIONI PER LA MANUTENZIONE

Consultare il proprio rivenditore locale per maggiori informazioni sul trattamento delle acque. Prestare estrema attenzione alle istruzioni del produttore.

### Svernamento (solo per le piscine APX 365™)

La protezione Polar-Shield™ 365 giorni all'anno permette alla piscina di rimanere all'aperto nel periodo invernale senza che debba essere svuotata completamente. Assicurarsi che il sistema di filtrazione e gli altri accessori della piscina siano scollegati dalla vasca. Utilizzare la copertura della piscina per tutta la stagione invernale per evitare che si depositino detriti nella piscina.

Quando la temperatura esterna raggiunge o scende al di sotto degli 0°C (32°F), c'è il rischio che l'acqua della piscina geli. Prima di procedere a installare l'apposita copertura si prega di:

1. Assicurarsi che il livello dell'acqua sia più basso di almeno 10 cm rispetto alla valvola di uscita B della piscina. Qualora il livello dell'acqua superasse la valvola di ingresso A e uscita B della piscina, l'acqua potrebbe congelare al loro interno, danneggiando irreparabilmente il liner a causa dell'espansione del ghiaccio. Una simile evenienza non verrà considerata un difetto di fabbricazione e annullerà la garanzia e qualsiasi richiesta di assistenza.
2. Aver cura di posizionare un oggetto gonfiabile in materiale resistente al freddo, ad esempio un materasso per piscina (non incluso), sulla superficie dell'acqua per colmare lo spazio tra il livello dell'acqua e le barre superiori della struttura. Tale accorgimento farà sì che la copertura della piscina risulti adeguatamente sostenuta.

### CONSIGLI IMPORTANTI:

Rimuovere con attenzione eventuale ghiaccio presente nella piscina. I bordi taglienti potrebbero danneggiare il liner.

In caso di pioggia, controllare che il livello dell'acqua sia più basso di 10 cm (3,9") rispetto alla valvola B della piscina, soprattutto quando la temperatura esterna scende al di sotto degli 0°C (32°F) ed è possibile che l'acqua geli.

### Manutenzione ordinaria della piscina:

Per la manutenzione del liner, fare riferimento ai passi illustrati nel manuale. 

Si consiglia di acquistare un telo di copertura, se non già incluso nel set, e di utilizzarlo per coprire la piscina quando la stessa non è in uso, per meglio preservare il materiale delle guide superiori. Pulire delicatamente lo sporco dalle guide superiori con un panno pulito. In caso di perdite, riparare il liner utilizzando la toppa adesiva subacquea in dotazione. Le istruzioni sono riportate nelle FAQ della sezione assistenza del nostro sito web ([www.bestwaycorp.com/support](http://www.bestwaycorp.com/support)).

### Accessori:

Se nel set è inclusa una pompa e/o una scaletta, fare riferimento ai rispettivi manuali per le istruzioni di sicurezza e installazione. La scaletta deve essere adeguata alle dimensioni della piscina.

Se la piscina è dotata di una valvola apposita per il collegamento dei dispositivi per la pulizia, sarà necessario rimuovere il prefiltro detriti dal connettore prima di collegare il dispositivo in questione.

## ISTRUZIONI DI SMONTAGGIO E CONSERVAZIONE

### Svuotamento della piscina:

Per le istruzioni di drenaggio della piscina fare riferimento ai passi illustrati nel manuale.  Le immagini sono unicamente a scopo illustrativo e potrebbero differire dall'originale. Non in scala.

Prima di procedere al drenaggio, assicurarsi di star scaricando l'acqua lontano dalla propria abitazione e da qualsiasi oggetto che possa subire danni. Verificare le normative locali in materia di smaltimento delle acque reflue.

### Pulizia:

1. Risciacquare il liner con acqua di rubinetto per rimuovere qualsiasi residuo di sporco o sostanze chimiche.
2. Lasciare il liner disteso al sole fino a quando non risulta completamente asciutto.
3. Per rimuovere completamente residui di umidità passare un panno asciutto sul liner.

### Conservazione:

Rimuovere tutti gli accessori. Assicurarsi che il liner e gli accessori della piscina siano completamente puliti e asciutti prima di metterli via. Eventuali tracce di umidità potrebbero portare alla formazione di muffe con conseguenti danni al liner della piscina. Una volta completamente asciutto, cospargere il liner con borotalco prima di ripiegarlo, per impedire che si incolli.

Si raccomanda vivamente di smontare la piscina a una temperatura ambiente superiore a 15°C / 59°F.

Ripiegare il liner della piscina solo se la temperatura ambiente è superiore a 15°C / 59°F. Conservare la piscina in un luogo asciutto a una temperatura moderata compresa tra 15°C / 59°F e 38°C / 100°F, tenendo il liner e tutti gli accessori in una scatola di cartone per meglio proteggere il materiale in PVC durante il periodo invernale.

## TERMINI DI GARANZIA

Per assistenza e per registrare il prodotto, visitare il sito [bestwaycorp.com/support](http://bestwaycorp.com/support).

**GRAZIE PER AVER SCELTO BESTWAY**

**IT**

Estendi subito **gratuitamente** la garanzia del tuo acquisto!  
Registra il tuo prodotto entro 30 giorni dall'acquisto e regalati  
6 mesi di estensione gratuita della garanzia.

Visita:

**WWW.REGISTRAZIONEBESTWAY.IT**

e registra subito il tuo prodotto.

La promozione è valida solo nei territori di Italia, Francia, Germania.

## CONSIGNES DE SÉCURITÉ



### ATTENTION

Conservez ces instructions. Lire attentivement avant d'utiliser l'appareil.

Lisez attentivement, tenez compte et suivez toutes les indications de ce manuel d'utilisation avant d'installer et d'utiliser la piscine. Ces consignes de sécurité traitent de certains risques courants liés aux loisirs aquatiques, mais elles ne peuvent en aucun cas prendre en compte tous les risques et dangers. Prenez toujours des précautions et faites preuve de bon sens quand vous pratiquez des activités aquatiques.

Conservez ces informations pour une utilisation ultérieure. De plus, les informations suivantes peuvent être fournies en fonction du type de piscine.

- Conservez ces instructions dans un endroit sûr. Si des instructions manquent, veuillez contacter le fabricant ou les rechercher sur notre site web, [www.bestwaycorp.com](http://www.bestwaycorp.com).
- Les barrières, couvertures, alarmes de piscines ou dispositifs de sécurité similaires sont des aides utiles, mais ils ne remplacent pas la surveillance continue par un adulte compétent.



#### Sécurité des non-nageurs :

- Une surveillance attentive, active et continue par un adulte compétent des enfants qui ne savent pas bien nager et des non-nageurs est requise en permanence (en gardant à l'esprit que le risque de noyade est le plus élevé pour les enfants de moins de cinq ans).
- Désignez un adulte compétent pour surveiller le bassin à chaque fois qu'il est utilisé.
- Il convient que les enfants qui ne savent pas bien nager ou les non-nageurs portent des équipements de protection individuelle lorsqu'ils utilisent la piscine.
- Lorsque le bassin n'est pas utilisé ou est sans surveillance, retirez tous les jouets de la piscine et ses abords afin de ne pas attirer les enfants vers le bassin.

#### Utilisation en toute sécurité de la piscine :

- Incitez tous les utilisateurs, en particulier les enfants, à apprendre à nager.
- Apprenez les gestes élémentaires de survie, tels que la réanimation cardio-pulmonaire (RCP), et revoir régulièrement ces connaissances. Cela peut faire une différence vitale en cas d'urgence.
- Expliquez aux utilisateurs de la piscine, enfants inclus, la procédure à suivre en cas d'urgence.
- Ne plongez jamais dans un plan d'eau peu profond, sous peine de blessures graves ou mortelles.
- N'utilisez pas la piscine sous l'emprise d'alcool ou de médicaments susceptibles de réduire votre capacité à utiliser la piscine en toute sécurité.

#### Dispositifs et équipements de sécurité :

- Pour éviter que les enfants ne se noient, il est recommandé de sécuriser l'accès à la piscine avec un dispositif de protection.
- Pour empêcher les enfants de grimper sur la vanne d'entrée et de sortie, une Absperrung ou errichten (en samlische Türen und Fenster zu sichern, sofern zutreffend), um unberechtigten Zutritt zum Schwimmbecken zu vermeiden.
- Il est recommandé de garder du matériel de sauvetage (une bouée, par exemple) près du bassin.
- Gardez un téléphone en parfait état de marche et une liste de numéros d'urgence à proximité du bassin.
- Lorsqu'une bache de piscine est utilisée, retirez-la complètement de la surface de l'eau avant d'entrer dans la piscine.
- Traitez l'eau de votre piscine et instaurer de bonnes pratiques d'hygiène afin de protéger les utilisateurs des maladies liées à l'eau. Consultez les consignes de traitement de l'eau données dans la notice d'utilisation.
- Stockez les produits chimiques (produits de traitement de l'eau, de nettoyage ou de désinfection, par exemple) hors de portée des enfants.
- Utilisez les pictogrammes décrits ci-dessous. Les pictogrammes doivent être affichés dans une position visible à moins de 2 m de la piscine.



- Garder les enfants sous surveillance dans l'environnement aquatique. Ne pas plonger.
- Les échelles amovibles doivent être placées sur une surface solide et horizontale.
- Quels que soient les matériaux utilisés pour la réalisation de la piscine, il convient d'inspecter régulièrement les surfaces situées sous la piscine et ses équipements pour vérifier qu'elles ne présentent pas de risques pour la sécurité.
- Contrôlez régulièrement les boulons et les vis. Enlevez les échardes ou tout bord tranchant pour éviter les blessures.
- Ne laissez pas à l'extérieur la piscine lorsqu'elle est vide. La piscine vide peut se déformer et/ou se déplacer sous l'effet du vent.
- Si vous disposez d'une pompe de filtration, reportez-vous au manuel de la pompe pour obtenir des instructions. N'utilisez pas la pompe si des personnes se trouvent dans la piscine.
- Si vous avez une échelle, consultez le manuel de l'échelle pour les instructions.

#### ATTENTION !

L'utilisation d'une piscine implique le respect des consignes de sécurité décrites dans la notice d'entretien et d'utilisation. Afin d'éviter les noyades ou d'autres blessures graves, il convient d'accorder une attention particulière à la possibilité d'un accès inopiné à la piscine par des enfants de moins de 5 ans, en sécurisant l'accès à la piscine et en surveillant les enfants de manière constante d'un adulte lorsqu'ils sont dans la piscine.

À lire attentivement et à conserver pour consultation ultérieure.

# INSTRUCTIONS D'INSTALLATION

## Présentation

### Choisir le bon emplacement :

L'emplacement choisi pour l'installation de la piscine doit respecter les conditions suivantes :

- En raison du poids combiné de l'eau dans la piscine et des utilisateurs, il est extrêmement important que la surface choisie soit capable de supporter uniformément le poids total pendant toute la durée de la présence de la piscine. Lorsque vous choisissez la surface, tenez compte du fait que de l'eau peut sortir de la piscine lorsqu'elle est utilisée ou lorsqu'il pleut. Si l'eau ramollit la surface, elle peut perdre sa capacité à supporter le poids de la piscine.
- Vérifiez régulièrement la position des pieds verticaux et/ou des supports en U. Ils doivent toujours être au même niveau que le fond de la piscine. Si un pied vertical ou un support en U commence à s'enfoncer dans le sol, vidangez immédiatement l'eau de la piscine afin d'éviter qu'elle ne cède en raison de la charge inégale exercée sur la structure du cadre. Changez l'emplacement de la piscine ou modifiez le matériau de surface.
- La surface doit être plane et lisse. Si la surface est inclinée ou inégale, elle peut créer une charge déséquilibrée sur la structure de la piscine. Cela peut endommager les points de soudure du liner et déformer le cadre. Dans les cas les plus extrêmes, la piscine peut éclater, en occasionnant des blessures graves et/ou des dommages aux biens personnels.
- Nous recommandons de placer la piscine loin de tout objet que les enfants pourraient utiliser pour grimper dans le bassin.
- Placez la piscine à proximité d'un système de drainage adéquat en cas de débordement ou pour vider la piscine. Assurez-vous que le côté de la piscine avec l'entrée d'eau A et la sortie B est orienté dans la direction de la source d'énergie, où le système de filtration sera connecté.
- La surface sélectionnée doit être exempte de tout type d'objet. En raison du poids de l'eau, tout objet placé sous la piscine pourrait endommager ou perforer le fond du bassin.
- La surface choisie doit être exempte de plantes agressives et d'espèces de mauvaises herbes. Des types de végétation robuste pourraient pousser à travers le liner et créer des fuites d'eau. L'herbe ou toute autre végétation susceptible de provoquer des odeurs ou le développement de matières visqueuses doit être éliminée de l'emplacement choisi.
- L'emplacement choisi ne doit pas comporter de lignes électriques aériennes ni d'arbres. Assurez-vous que l'emplacement ne contient pas de tuyaux, de lignes ou de câbles de services publics souterrains de quelque nature que ce soit.
- La position choisie doit être éloignée de l'entrée de la maison. Ne placez pas d'équipement ou d'autres meubles autour de la piscine. L'eau qui sort de la piscine pendant l'utilisation ou en raison d'un dysfonctionnement du produit peut endommager les meubles à l'intérieur de la maison ou autour de la piscine.
- La surface choisie doit être plane et sans trous susceptibles d'endommager le matériau du liner.

**Surfaces suggérées :** herbe, sol dur, béton et toutes les autres surfaces qui respectent les conditions d'installation ci-dessus.

**Surfaces déconseillées :** terre, sable, gravier, terrasse, balcon, allée, plateforme, sol mou/terre meuble ou toute autre surface qui ne répond pas aux conditions de mise en place ci-dessus.

Suivez les instructions importantes ci-dessus pour choisir la surface et l'emplacement adéquats pour installer votre piscine. Si des pièces sont endommagées en raison d'une surface d'installation et d'un emplacement non conformes à ces instructions, ces dommages ne seront pas considérés comme un défaut de fabrication et annuleront la garantie et toute demande d'intervention. Si la surface choisie est trop molle pour supporter la structure métallique, installez des plaques de bois ou de métal d'une épaisseur maximale de 2 cm sous les pieds. Les plaques ne doivent pas toucher le liner ou présenter une zone tranchante, car cela peut causer des dommages qui ne seront pas couverts par la garantie du fabricant.

### Directives supplémentaires :

Renseignez-vous auprès de votre mairie pour connaître les règlements relatifs aux clôtures, aux barrières, à l'éclairage et aux exigences de sécurité, et assurez-vous de respecter toutes les lois.

Si une pompe et/ou une échelle sont incluses dans le kit, consultez le manuel de la pompe et/ou de l'échelle pour les instructions de sécurité et l'installation. L'échelle doit correspondre à la taille de la piscine.

Si vous devez changer d'endroit pendant l'installation, soulevez le liner pour le déplacer ; ne le traînez pas sur le sol. Le frottement du PVC sur le sol peut endommager le liner de la piscine.

## Pièces détachées et outils nécessaires

Comparez les pièces contenues dans votre carton aux pièces répertoriées dans ce manuel.



Vérifiez que les pièces de l'équipement correspondent au modèle que vous avez acheté. Si des pièces sont endommagées ou manquantes au moment de l'achat, visitez notre site web [bestwaycorp.com/support](http://bestwaycorp.com/support).

## Instructions de montage

Pour les instructions d'installation, scannez le code QR imprimé sur la couverture ou suivez les illustrations à l'intérieur du manuel.

Les illustrations ne sont fournies qu'à titre d'information. Elles sont susceptibles de ne pas refléter le produit réel. Pas à l'échelle. Le montage de cette piscine peut se faire sans outils spécifiques. L'installation prend environ 30 à 60 minutes avec 2 ou 3 personnes, sans compter les préparatifs ou le remplissage d'eau (voir l'emballage pour des informations spécifiques sur l'article acheté). Notez que les temps de montage peuvent varier en fonction de la taille du bassin et de l'expérience de chacun.

Bestway n'est pas responsable des dommages causés à la piscine en raison d'une mauvaise manipulation ou du non-respect de ces instructions.

### Conseils utiles pour l'installation :

Il est fortement conseillé d'ouvrir l'emballage et d'assembler la piscine lorsque la température ambiante est supérieure à 15 °C. Le matériau PVC du liner sera plus souple et plus facile à assembler dans cet environnement.

Nous vous conseillons d'acheter une échelle de piscine (si elle n'est pas incluse dans le kit) et de la préparer avant d'installer la piscine, car elle vous aidera à entrer dans la piscine.

Étape 3 : Les pieds verticaux doivent être insérés entre le liner et la sangle avant de fixer les connecteurs en T. Les pieds doivent être perpendiculaires au sol dans deux directions.

Étape 4 : Lorsque la piscine est remplie d'environ 1 cm d'eau, lissez délicatement le fond du liner pour éliminer tous les plis. Il est recommandé de commencer par le centre de la piscine et de continuer vers l'extérieur. Vous pouvez continuer à remplir la piscine lorsque le sol est lisse et sans plis.

Étape 6 : Si la vanne de raccordement pour l'entrée A et la sortie B de la piscine est composée de la partie J et de la partie I/K :

1. Dévisser le pignon de la partie I/K.
2. Insérez l'extrémité la plus petite de la partie I/K dans l'entrée à partir de l'intérieur de la piscine.
3. Serrez le pignon depuis l'extérieur de la piscine pour fixer la partie I/K au liner.
4. Visser la partie J sur la partie I/K et fermer le robinet d'eau en position verrouillée pour terminer le raccordement.

Étape 7 : Vérifiez la position des pieds verticaux de manière périodique pendant que vous remplissez la piscine d'eau. Les pieds sont susceptibles de changer de position progressivement en raison de l'augmentation du poids de l'eau. Si les pieds ne sont pas perpendiculaires au sol, arrêtez de remplir la piscine et ajustez-les. Ceci permet de mieux répartir le poids et d'éviter les tensions sur le cadre et le liner.

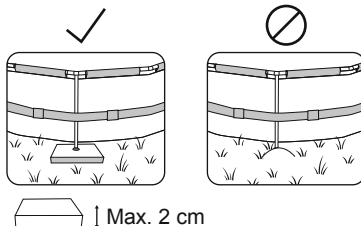

## INSTRUCTIONS D'INSTALLATION

### Remplissage d'eau de la piscine :

**ATTENTION :** Ne laissez pas la piscine sans surveillance lorsqu'elle est remplie d'eau. Contrôlez en permanence le remplissage de la piscine pour vous assurer qu'elle est correctement remplie. Veillez à ce que les pieds verticaux soient toujours perpendiculaires au sol et qu'ils ne soient pas sous le liner ou penchés sur le côté.

Il est fortement recommandé d'utiliser de l'eau du robinet pour le remplissage afin de limiter les substances indésirables, telles que les minéraux. Ne pas utiliser d'eau de mer.

Remplissez la piscine d'eau une fois toutes les étapes de montage terminées et jusqu'à ce que l'eau atteigne la ligne de soudure, qui correspond à 90 % de la capacité totale. Ne pas trop remplir la piscine, car elle pourrait éclater. En cas de fortes pluies, il est fortement recommandé de réduire le niveau d'eau afin de le maintenir à 90 % de sa capacité et d'éviter le débordement de l'eau.

**IMPORTANT :** Lorsque la piscine est remplie à 90 %, vérifiez que la distance entre la surface de l'eau et le haut des traverses est la même sur tout le pourtour. Si ce n'est pas le cas, cela signifie que la surface n'est pas plane, et nous vous recommandons vivement de vidanger l'eau et d'ajuster l'emplacement choisi. N'essayez jamais de déplacer la piscine lorsqu'elle contient encore de l'eau.

**IMPORTANT :** Le fait de garder la piscine pleine d'eau sur un sol non nivelé peut provoquer l'éclatement des points de soudure et/ou la rupture de la piscine, entraînant de graves blessures corporelles et/ou des dommages matériels. Votre piscine peut être soumise à une forte pression. Si votre piscine présente un renflement ou une paroi irrégulière, les côtés peuvent éclater, libérant soudainement de l'eau et provoquant de graves blessures corporelles et/ou des dommages matériels. Lorsque la piscine est remplie à 90 %, vérifiez qu'il n'y a pas de fuites au niveau des vannes ou des joints et qu'il n'y a pas de perte d'eau visible. N'ajoutez aucun produit chimique à l'eau tant que cette opération n'a pas été effectuée.

## INSTRUCTIONS D'ENTRETIEN

Il est nécessaire de préserver la propreté et l'équilibre chimique de l'eau de votre piscine. Il ne suffit pas d'utiliser le système de filtration et de nettoyer la cartouche de filtration pour assurer un bon entretien de l'eau.

Il est important de donner la priorité à l'entretien et à la qualité de l'eau de votre piscine. Si vous ne respectez pas ces conseils, votre santé et celle de votre famille pourraient être menacées.

### Entretien de l'eau :

Nous vous recommandons d'utiliser des produits chimiques pour entretenir la composition chimique de l'eau et des tablettes de chlore ou de brome (ne pas utiliser de granulés) avec un diffuseur de produits chimiques.

L'entretien chimique avec des tablettes chimiques doit être effectué avec un diffuseur ou un flotteur de produits chimiques. Ne pas introduire de produits chimiques directement dans l'eau. Les produits chimiques se déposent au fond de la piscine et endommagent et décolorent le liner. Dans le pire des cas, ils endommageront la structure du liner de la piscine.

Les dommages à la piscine résultant d'une mauvaise utilisation, du nombre d'utilisateurs et d'une mauvaise gestion générale de l'eau de la piscine ne sont pas couverts par la garantie.

La qualité de l'eau est directement liée à la fréquence d'utilisation, au nombre d'utilisateurs et à l'entretien général de la piscine. L'eau doit être changée tous les 3 jours si aucun traitement chimique n'est effectué. Nous vous recommandons de prendre une douche avant d'utiliser votre piscine, car les produits cosmétiques, lotions et autres résidus sur la peau peuvent rapidement dégrader la qualité de l'eau. Placez un seau d'eau à côté de la piscine pour que les utilisateurs puissent se laver les pieds avant d'entrer dans l'eau.

Utilisez régulièrement un skimmer pour la surface et un aspirateur pour le fond de la piscine afin d'éviter l'accumulation de saletés.

S'ils ne sont pas inclus dans le kit, vous pouvez les acheter en consultant notre site Internet ([www.bestwaycorp.com](http://www.bestwaycorp.com)) ou en vous rendant dans le magasin de matériel de piscine le plus proche.

### Utilisation de produits chimiques :

Il se peut que votre kit de piscine ne comprenne pas de diffuseur de produits chimiques. Dans ce cas, vous pouvez en acheter sur notre site web ([www.bestwaycorp.com](http://www.bestwaycorp.com)) ou en vous rendant dans le magasin de matériel de piscine le plus proche. Retirez le diffuseur de produits chimiques lorsque la piscine est utilisée. Après avoir effectué l'entretien chimique et avant d'utiliser la piscine, utilisez un kit de test (non fourni) pour vérifier la composition chimique de l'eau. Nous recommandons d'entretenir l'équilibre chimique de votre eau comme indiqué dans le tableau ci-dessous.

Le dépassement des paramètres suivants peut endommager la structure du liner et créer une situation dangereuse pour les utilisateurs.

Paramètres	Valeurs
Clarté de l'eau	Vue claire du fond de la piscine
Couleur de l'eau	Aucune couleur ne doit être observée
Turbidité en FNU/NTU	Max. 1,5 (de préférence moins de 0,5)
Concentration en nitrates supérieure à celle de l'eau de remplissage en mg/l	Max. 20
Carbone organique total (COT) en mg/l	Max. 4,0
Potentiel redox contre Ag/AgCl 3,5 m KCl en mV	Min. 650
Valeur pH	6,8 à 7,6
Chlore actif libre (sans acide cyanurique) en mg/l	0,3 à 1,5
Chlore libre utilisé en combinaison avec l'acide cyanurique en mg/l	1,0 à 3,0
Acide cyanurique en mg/l	Max. 100
Chlore combiné en mg/l	Max. 0,5 (de préférence proche de 0,0 mg/l)

Veillez consulter votre revendeur de produits pour piscines et spas pour plus d'informations sur l'entretien chimique. Lisez attentivement les instructions du fabricant des produits chimiques.

### Hivernage (uniquement pour les piscines APX 365™)

La protection Polar-Shield™ contre les intempéries tout au long de l'année permet de laisser la piscine en place pendant l'hiver sans être totalement vidée de son eau. Assurez-vous que le système de filtration et les autres accessoires de la piscine sont déconnectés de la piscine. Utilisez la bache de la piscine pendant toute la saison hivernale pour éviter que des débris ne tombent dans la piscine. Lorsque la température extérieure est inférieure ou égale à 0°C, l'eau risque de geler. Avant d'installer la bache de la piscine :

1. Assurez-vous que le niveau de l'eau est au moins 10 cm plus bas que la sortie B de la piscine. Si le niveau de l'eau est supérieur à l'entrée A et à la sortie B de la piscine, l'eau peut geler à l'intérieur et endommager irréremédiablement le liner lorsque la glace se

## INSTRUCTIONS D'ENTRETIEN

- dilate. Ceci ne sera pas considéré comme un défaut de fabrication et annulera la garantie et toute demande de service.
2. Placez un objet gonflable en matériau résistant au froid, tel qu'un coussin de piscine (non fourni), à la surface de l'eau pour compenser l'espace entre le niveau de l'eau et les barres supérieures. La bache de la piscine sera ainsi soutenue.

### CONSEILS IMPORTANTS :

S'il y a de la glace dans l'eau de la piscine, il faut l'enlever avec beaucoup de précautions. Les arêtes vives de la glace peuvent se briser et endommager le liner de la piscine.

S'il pleut, vérifiez que le niveau d'eau est inférieur de 10 cm à la sortie B de la piscine, surtout si la température extérieure est inférieure ou égale à 0°C et que l'eau risque de geler.

### Entretien courant de la piscine :

Pour l'entretien du liner, se référer aux étapes illustrées dans le manuel. 

Nous vous conseillons d'acheter une bache de piscine, si elle n'est pas incluse dans le kit, et de couvrir la piscine lorsqu'elle n'est pas utilisée afin d'éviter d'endommager le matériau de la traverse supérieure. Nettoyez délicatement les salissures sur les traverses supérieures à l'aide d'un chiffon propre. En cas de fuite, colmatez votre piscine à l'aide du patch de réparation adhésif étanche fourni. Vous trouverez les instructions dans les FAQ de la section support de notre site web ([www.bestwaycorp.com/support](http://www.bestwaycorp.com/support)).

### Accessoires :

Si une pompe et/ou une échelle sont incluses dans le kit, consultez le manuel de la pompe et/ou de l'échelle pour les instructions de sécurité et l'installation. L'échelle doit correspondre à la taille de la piscine.

Si votre piscine est équipée d'une vanne de raccordement pour fixer les accessoires de nettoyage, vous devez retirer la grille de protection contre les débris du raccord avant de fixer l'accessoire.

## DÉMONTAGE ET INSTRUCTIONS DE STOCKAGE

### Vidange :

Pour la vidange, se référer aux étapes illustrées dans le manuel.  Les dessins ne sont donnés qu'à titre d'illustration. Ils sont susceptibles de ne pas refléter le produit réel. Pas à l'échelle.

Avant de vidanger l'eau de votre piscine, assurez-vous de le faire loin de la maison et de tout objet susceptible d'être endommagé par l'eau. Vérifier les règlements locaux en matière de vidange.

### Nettoyage :

1. Rincez le liner de la piscine à l'eau du robinet pour éliminer tout résidu de produits chimiques ou tout débris.

2. Laissez le liner à plat à la lumière du soleil jusqu'à ce qu'il soit parfaitement sec.

3. Pour éliminer complètement l'eau restante, essuyez le liner de la piscine avec un chiffon sec.

### Rangement :

Retirer tous les accessoires. Assurez-vous que le liner et les accessoires de la piscine sont parfaitement propres et secs avant de les ranger. Si la piscine n'est pas parfaitement sèche, des moisissures peuvent apparaître et endommager le liner pendant la période de stockage.

Une fois la piscine parfaitement sèche, saupoudrez-la de talc pour éviter que le liner ne colle.

Nous recommandons fortement de démonter la piscine lorsque la température ambiante est supérieure à 15 °C.

Ne pliez le liner de la piscine que si la température ambiante est supérieure à 15 °C. Stockez la piscine dans un endroit sec avec une température modérée entre 15 °C et 38 °C et conservez le liner et tous les accessoires dans un carton pour mieux protéger le matériau PVC pendant la période hivernale.

## CONDITIONS DE GARANTIE

Pour l'assistance et l'enregistrement des produits, veuillez consulter le site [bestwaycorp.com/support](http://bestwaycorp.com/support).



**MERCI D'AVOIR CHOISI BESTWAY !**

**FR**

Obtenez immédiatement et **gratuitement** l'extension de garantie de votre achat !

Enregistrez votre produit dans les 30 jours à compter de la date d'achat et nous vous offrons 6 mois d'extension gratuite de la garantie.

Visitez **WWW.ENREGISTREMENTBESTWAY.FR**

et enregistrez immédiatement votre produit!

L'extension territoriale de la présente garantie supplémentaire concerne les pays suivants : France, Italie, Allemagne.

## ΠΛΗΡΟΦΟΡΙΕΣ ΑΣΦΑΛΕΙΑΣ



### ΠΡΟΕΙΔΟΠΟΙΗΣΗ

**ΦΥΛΑΞΤΕ ΑΥΤΕΣ ΤΙΣ ΟΔΗΓΙΕΣ - ΔΙΑΒΑΣΤΕ ΤΙΣ ΠΡΟΣΕΚΤΙΚΑ ΠΡΙΝ ΤΗ ΛΕΙΤΟΥΡΓΙΑ.**

ΔΙΑΒΑΣΤΕ ΠΡΟΣΕΚΤΙΚΑ, ΚΑΤΑΝΟΗΣΤΕ ΚΑΙ ΑΚΟΛΟΥΘΗΣΤΕ ΟΛΕΣ ΤΙΣ ΠΛΗΡΟΦΟΡΙΕΣ ΠΟΥ ΥΠΑΡΧΟΥΝ ΣΕ ΑΥΤΟ ΤΟ ΕΓΧΕΙΡΙΔΙΟ ΧΡΗΣΤΗ ΠΡΙΝ ΑΠΟ ΤΗΝ ΕΓΚΑΤΑΣΤΑΣΗ Η ΤΗ ΧΡΗΣΗ ΤΗΣ ΠΙΣΙΝΑΣ. ΑΥΤΕΣ ΟΙ ΚΑΤΕΥΘΥΝΤΗΡΙΕΣ ΓΡΑΜΜΕΣ ΓΙΑ ΤΗΝ ΑΣΦΑΛΕΙΑ ΑΝΑΦΕΡΟΝΤΑΙ ΣΕ ΚΑΠΟΙΟΥΣ ΣΥΝΗΘΙΣΜΕΝΟΥΣ ΚΙΝΔΥΝΟΥΣ ΑΝΑΨΥΧΗΣ ΣΕ ΥΔΑΤΙΝΟ ΠΕΡΙΒΑΛΛΟΝ, ΑΛΛΑ ΔΕΝ ΜΠΟΡΟΥΝ ΝΑ ΚΑΛΥΨΟΥΝ ΟΛΟΥΣ ΤΟΥΣ ΚΙΝΔΥΝΟΥΣ ΣΕ ΟΛΕΣ ΤΙΣ ΠΕΡΙΠΤΩΣΕΙΣ. ΠΑΝΤΟΤΕ ΕΠΙΔΕΙΚΝΥΕΤΕ ΠΡΟΣΟΧΗ, ΚΟΙΝΗ ΛΟΓΙΚΗ ΚΑΙ ΚΑΛΗ ΚΡΗΣΗ ΟΤΑΝ ΑΠΟΛΑΜΒΑΝΕΤΕ ΟΠΟΙΑΔΗΠΟΤΕ ΔΡΑΣΤΗΡΙΟΤΗΤΑ ΣΤΟ ΝΕΡΟ.

ΦΥΛΑΞΤΕ ΑΥΤΕΣ ΤΙΣ ΠΛΗΡΟΦΟΡΙΕΣ ΓΙΑ ΜΕΛΛΟΝΤΙΚΗ ΧΡΗΣΗ. ΕΠΙΠΡΟΣΘΕΤΩΣ, ΜΠΟΡΟΥΝ ΝΑ ΠΑΡΑΣΧΕΘΟΥΝ ΟΙ ΑΚΟΛΟΥΘΕΣ ΠΛΗΡΟΦΟΡΙΕΣ ΑΝΑΛΟΓΑ ΜΕ ΤΟΝ ΤΥΠΟ ΤΗΣ ΠΙΣΙΝΑΣ.

- ΦΥΛΑΞΤΕ ΑΥΤΕΣ ΤΙΣ ΟΔΗΓΙΕΣ ΣΕ ΑΣΦΑΛΕΣ ΜΕΡΟΣ. ΕΑΝ ΟΙ ΟΔΗΓΙΕΣ ΕΧΟΥΝ ΧΑΘΕΙ, ΠΑΡΑΚΑΛΟΥΜΕ ΕΠΙΚΟΙΝΩΝΗΣΤΕ ΜΕ ΤΟΝ ΚΑΤΑΣΚΕΥΑΣΤΗ Η ΑΝΑΖΗΤΗΣΤΕ ΤΙΣ ΣΤΟΝ ΙΣΤΟΤΟΠΟ ΜΑΣ, [www.bestwaycorp.com](http://www.bestwaycorp.com).
- ΦΡΑΚΤΕΣ, ΚΑΛΥΜΜΑΤΑ ΠΙΣΙΝΑΣ, ΣΥΝΑΓΕΡΜΟΙ ΠΙΣΙΝΑΣ Η ΠΑΡΟΜΟΙΕΣ ΣΥΣΚΕΥΕΣ ΑΣΦΑΛΕΙΑΣ ΕΙΝΑΙ ΧΡΗΣΙΜΑ ΒΟΗΘΗΜΑΤΑ, ΑΛΛΑ ΔΕΝ ΥΠΟΚΑΘΙΣΤΟΥΝ ΤΗ ΣΥΝΕΧΗ ΚΑΙ ΑΡΜΟΔΙΑ ΕΠΙΒΛΕΨΗ ΑΠΟ ΕΝΗΛΙΚΑ.

#### ΑΣΦΑΛΕΙΑ ΟΣΩΝ ΔΕΝ ΓΝΩΡΙΖΟΥΝ ΚΟΛΥΜΒΗΣΗ:

- ΑΝΑ ΠΑΣΑ ΣΤΙΓΜΗ ΑΠΑΙΤΕΙΤΑΙ ΣΥΝΕΧΗΣ, ΕΝΕΡΓΗ, ΚΑΙ ΑΓΡΥΓΙΝΗ ΕΠΙΒΛΕΨΗ ΤΩΝ ΑΔΥΝΑΜΩΝ ΚΟΛΥΜΒΗΤΩΝ ΚΑΙ ΤΩΝ ΜΗ ΚΟΛΥΜΒΗΤΩΝ ΑΠΟ ΑΡΜΟΔΙΟ ΕΝΗΛΙΚΑ (ΕΝΘΥΜΟΥΜΕΝΟΙ ΟΤΙ ΤΑ ΠΑΙΔΙΑ ΚΑΤΩ ΤΩΝ ΠΕΝΤΕ ΕΤΩΝ ΔΙΑΤΡΕΧΟΥΝ ΤΩΝ ΨΗΛΟΤΕΡΟ ΚΙΝΔΥΝΟ ΠΙΝΙΓΜΟΥ).
- ΟΡΙΖΤΕ ΕΝΑΝ ΑΡΜΟΔΙΟ ΕΝΗΛΙΚΑ ΝΑ ΕΠΙΒΛΕΠΕΙ ΤΗΝ ΠΙΣΙΝΑ ΚΑΘΕ ΦΟΡΑ ΠΟΥ ΕΙΝΑΙ ΣΕ ΧΡΗΣΗ.
- ΟΙ ΑΔΥΝΑΜΟΙ ΚΟΛΥΜΒΗΤΕΣ Η ΟΙ ΜΗ ΓΝΩΡΙΖΟΝΤΕΣ ΚΟΛΥΜΒΗΣΗ ΘΑ ΠΡΕΠΕΙ ΝΑ ΦΟΡΟΥΝ ΕΣΟΠΛΙΣΜΟ ΑΤΟΜΙΚΗΣ ΠΡΟΣΤΑΣΙΑΣ ΚΑΤΑ ΤΗ ΧΡΗΣΗ ΤΗΣ ΠΙΣΙΝΑΣ.
- ΟΤΑΝ Η ΠΙΣΙΝΑ ΔΕΝ ΧΡΗΣΙΜΟΠΟΙΕΙΤΑΙ Η ΧΡΗΣΙΜΟΠΟΙΕΙΤΑΙ ΧΩΡΙΣ ΕΠΙΒΛΕΨΗ, ΑΦΑΙΡΕΣΤΕ ΟΛΑ ΤΑ ΠΑΙΧΝΙΔΙΑ ΑΠΟ ΤΗΝ ΠΙΣΙΝΑ ΚΑΙ ΤΟΝ ΠΕΡΙΒΑΛΛΟΝΤΑ ΧΩΡΟ ΓΙΑ ΝΑ ΑΠΟΦΥΓΕΤΕ ΤΗΝ ΠΡΟΣΕΛΚΥΣΗ ΠΑΙΔΙΩΝ ΣΤΗΝ ΠΙΣΙΝΑ.

#### ΑΣΦΑΛΗΣ ΧΡΗΣΗ ΤΗΣ ΠΙΣΙΝΑΣ:

- ΕΝΘΑΡΡΥΝΕΤΕ ΟΛΟΥΣ ΤΟΥΣ ΧΡΗΣΤΕΣ ΚΑΙ ΙΔΙΑΙΤΕΡΑ ΤΑ ΠΑΙΔΙΑ ΝΑ ΜΑΘΟΥΝ ΚΟΛΥΜΒΗΣΗ.
- ΜΑΘΕΤΕ ΤΗ ΒΑΣΙΚΗ ΥΠΟΣΤΗΡΙΞΗ ΖΩΗΣ (ΚΑΡΔΙΟΠΝΕΥΜΟΝΙΚΗ ΑΝΑΖΩΟΓΟΝΗΣΗ - ΚΑΡΠΑ) ΚΑΙ ΑΝΑΝΕΩΝΕΤΕ ΑΥΤΕΣ ΤΙΣ ΓΝΩΣΙΕΣ ΤΑΚΤΙΚΑ. ΣΕ ΠΕΡΙΠΤΩΧΗ ΕΚΤΑΚΤΗΣ ΑΝΑΓΚΗΣ ΑΥΤΟ ΜΠΟΡΕΙ ΝΑ ΚΑΝΕΙ ΤΗ ΔΙΑΦΟΡΑ ΓΙΑ ΤΗ ΔΙΑΣΩΣΗ ΜΙΑΣ ΖΩΗΣ.
- ΔΩΣΤΕ ΟΔΗΓΙΕΣ ΣΕ ΟΛΟΥΣ ΤΟΥΣ ΧΡΗΣΤΕΣ ΤΗΣ ΠΙΣΙΝΑΣ, ΣΥΜΠΕΡΙΛΑΜΒΑΝΟΜΕΝΟΥ ΤΩΝ ΠΑΙΔΙΩΝ, ΓΙΑ ΤΟ ΤΙ ΝΑ ΚΑΝΟΥΝ ΣΕ ΠΕΡΙΠΤΩΧΗ ΕΚΤΑΚΤΗΣ ΑΝΑΓΚΗΣ.
- ΠΟΤΕ ΜΗΝ ΚΑΤΑΔΥΣΤΕ ΣΕ ΤΥΧΟΝ ΡΗΧΑ ΝΕΡΑ. ΑΥΤΟ ΜΠΟΡΕΙ ΝΑ ΠΡΟΚΑΛΕΣΕΙ ΣΟΒΑΡΟ ΤΡΑΥΜΑΤΙΣΜΟ Η ΘΑΝΑΤΟ.
- ΜΗΝ ΧΡΗΣΙΜΟΠΟΙΕΙΤΕ ΤΗΝ ΠΙΣΙΝΑ ΟΤΑΝ ΚΑΝΕΤΕ ΧΡΗΣΗ ΑΛΚΟΟΛ Η ΦΑΡΜΑΚΩΝ ΠΟΥ ΜΠΟΡΕΙ ΝΑ ΕΠΗΡΕΑΣΟΥΝ ΤΗΝ ΙΚΑΝΟΤΗΤΑ ΣΑΣ ΝΑ ΧΡΗΣΙΜΟΠΟΙΕΙΤΕ ΜΕ ΑΣΦΑΛΕΙΑ ΤΗΝ ΠΙΣΙΝΑ.

#### ΣΥΣΤΗΜΑΤΑ ΚΑΙ ΕΣΟΠΛΙΣΜΟΣ ΑΣΦΑΛΕΙΑΣ:

- ΠΡΟΚΕΙΜΕΝΟΥ ΝΑ ΑΠΟΤΡΑΠΕΙ Ο ΠΙΝΙΓΜΟΣ ΠΑΙΔΙΩΝ, ΣΥΝΙΣΤΑΤΑΙ ΝΑ ΑΣΦΑΛΙΣΤΕ ΤΗΝ ΠΡΟΣΒΑΣΗ ΣΤΗΝ ΠΙΣΙΝΑ ΜΕ ΣΥΣΤΗΜΑ ΠΡΟΣΤΑΣΙΑΣ.
- ΠΡΟΚΕΙΜΕΝΟΥ ΝΑ ΑΠΟΤΡΑΠΕΙ Η ΑΝΑΡΡΙΧΗΣΗ ΤΩΝ ΠΑΙΔΙΩΝ ΑΠΟ ΤΗ ΒΑΛΒΙΔΑ ΕΙΣΑΓΩΓΗΣ ΚΑΙ ΕΞΑΓΩΓΗΣ, ΣΥΝΙΣΤΑΤΑΙ Η ΤΟΠΟΘΕΤΗΣΗ ΣΩΣΤΩ ΦΡΑΚΤΗ (ΚΑΙ Η ΑΣΦΑΛΗΣ ΟΛΩΣ ΤΩΝ ΠΟΡΤΩΝ ΚΑΙ ΤΩΝ ΠΑΡΑΘΥΡΩΝ, ΕΑΝ ΕΙΝΑΙ ΑΠΑΡΑΙΤΗΤΟ) ΓΙΑ ΤΗΝ ΑΠΟΦΥΓΗ ΜΗ ΕΞΟΥΣΙΟΔΟΤΗΜΕΝΗΣ ΠΡΟΣΒΑΣΗΣ ΣΤΗΝ ΠΙΣΙΝΑ.
- ΣΥΝΙΣΤΑΤΑΙ ΝΑ ΔΙΑΤΗΡΕΙΤΕ ΕΣΟΠΛΙΣΜΟ ΔΙΑΣΩΣΗΣ (Π.Χ. ΣΩΣΙΒΙΟ ΝΑΥΑΓΩΟΣΤΗΣ) ΔΙΠΛΑ ΣΤΗΝ ΠΙΣΙΝΑ.
- ΔΙΑΤΗΡΕΙΤΕ ΜΙΑ ΛΕΙΤΟΥΡΓΙΚΗ ΣΥΣΚΕΥΗ ΘΝΑΕΦΟΝΟΥ ΚΑΙ ΜΙΑ ΛΙΣΤΑ ΤΩΝ ΘΝΑΕΦΟΝΩΝ ΕΚΤΑΚΤΗΣ ΑΝΑΓΚΗΣ ΚΟΝΤΑ ΣΤΗΝ ΠΙΣΙΝΑ.
- ΟΤΑΝ ΧΡΗΣΙΜΟΠΟΙΕΙΤΑΙ ΚΑΛΥΜΜΑ ΠΙΣΙΝΑΣ, ΤΟ ΑΦΑΙΡΕΙΤΕ ΕΝΤΕΛΩΣ ΑΠΟ ΤΗΝ ΕΠΙΦΑΝΕΙΑ ΤΟΥ ΝΕΡΟΥ ΠΡΙΝ ΑΠΟ ΤΗΝ ΕΙΣΟΔΟ ΣΤΗΝ ΠΙΣΙΝΑ.
- ΠΡΟΣΤΑΤΕΥΤΕ ΤΟΥΣ ΧΡΗΣΤΕΣ ΤΗΣ ΠΙΣΙΝΑΣ ΑΠΟ ΑΣΘΕΝΕΙΑΣ ΠΟΥ ΣΧΕΤΙΖΟΝΤΑΙ ΜΕ ΤΟ ΝΕΡΟ, ΔΙΑΤΗΡΟΝΤΑΣ ΤΟ ΝΕΡΟ ΤΗΣ ΠΙΣΙΝΑΣ ΚΑΤΑΛΗΛΗ ΑΝΤΙΕΡΓΑΣΜΕΝΟ ΚΑΙ ΑΝΑΛΟΓΩΦΟΝΤΑΣ ΟΡΘΗ ΥΓΙΕΙΝΗ. ΣΥΜΒΟΥΛΕΥΤΕ ΤΙΣ ΚΑΤΕΥΘΥΝΤΗΡΙΕΣ ΓΡΑΜΜΕΣ ΕΠΙΞΕΡΓΑΣΙΑΣ ΣΤΟ ΕΓΧΕΙΡΙΔΙΟ ΧΡΗΣΤΗ.
- ΦΥΛΑΞΤΕ ΤΑ ΧΗΜΙΚΑ (Π.Χ. ΠΡΟΪΟΝΤΑ ΕΠΙΞΕΡΓΑΣΙΑΣ ΝΕΡΟΥ, ΚΑΘΑΡΙΣΜΟΥ Η ΑΠΟΛΥΜΑΝΣΗΣ) ΜΑΚΡΙΑ ΑΠΟ ΠΑΙΔΙΑ.
- ΧΡΗΣΙΜΟΠΟΙΗΣΤΕ ΤΗ ΣΗΜΑΝΣΗ ΠΟΥ ΠΕΡΙΓΡΑΦΕΤΑΙ ΠΑΡΑΚΑΤΩ. Η ΣΗΜΑΝΣΗ ΠΡΕΠΕΙ ΝΑ ΒΡΙΣΚΕΤΑΙ ΣΕ ΕΜΦΑΝΕΣ ΣΗΜΕΙΟ ΕΝΤΟΣ 2,00 ΜΕΤΡΩΝ ΑΠΟ ΤΗΝ ΠΙΣΙΝΑ.



- ΕΠΙΒΛΕΠΕΤΕ ΤΑ ΠΑΙΔΙΑ ΠΟΥ ΒΡΙΣΚΟΝΤΑΙ ΣΤΟ ΝΕΡΟ. ΑΠΑΓΟΡΕΥΟΝΤΑΙ ΟΙ ΒΟΥΤΙΕΣ.
- ΟΙ ΑΦΑΙΡΩΜΕΝΕΣ ΣΚΑΛΕΣ ΠΡΕΠΕΙ ΝΑ ΤΟΠΟΘΕΤΟΥΝΤΑΙ ΣΕ ΣΤΕΡΗ, ΟΡΙΖΟΝΤΙΑ ΕΠΙΦΑΝΕΙΑ.
- ΑΝΕΞΑΡΤΗΤΑ ΑΠΟ ΤΑ ΥΛΙΚΑ ΠΟΥ ΧΡΗΣΙΜΟΠΟΙΟΥΝΤΑΙ ΓΙΑ ΤΗΝ ΚΑΤΑΣΚΕΥΗ ΤΗΣ ΠΙΣΙΝΑΣ, ΕΛΕΓΧΤΕ ΤΑΚΤΙΚΑ ΤΙΣ ΕΠΙΦΑΝΕΙΕΣ ΚΑΤΩ ΑΠΟ ΤΗΝ ΠΙΣΙΝΑ ΚΑΙ ΤΟΝ ΕΣΟΠΛΙΣΜΟ ΤΗΣ ΓΙΑ ΤΥΧΟΝ ΚΙΝΔΥΝΟΥΣ ΑΣΦΑΛΕΙΑΣ.
- ΕΛΕΓΧΤΕ ΤΑΚΤΙΚΑ ΤΑ ΜΠΟΥΛΟΝΙΑ ΚΑΙ ΤΙΣ ΒΙΔΕΣ. ΑΦΑΙΡΕΣΤΕ ΤΑ ΘΡΑΥΣΜΑΤΑ Η ΤΥΧΟΝ ΑΙΧΜΗΡΕΣ ΑΚΡΕΣ ΓΙΑ ΝΑ ΑΠΟΦΥΓΕΤΕ ΤΡΑΥΜΑΤΙΣΜΟΥΣ.
- ΜΗΝ ΑΦΗΝΕΤΕ ΤΗΝ ΑΠΟΣΤΡΑΓΙΣΜΕΝΗ ΠΙΣΙΝΑ ΕΞΩ. Η ΑΔΕΙΑ ΠΙΣΙΝΑ ΕΝΔΕΧΕΤΑΙ ΝΑ ΠΑΡΑΜΟΡΦΩΘΕΙ Ή/ΚΑΙ ΜΕΤΑΤΟΠΙΣΤΕΙ ΛΟΓΩ ΤΟΥ ΑΝΕΜΟΥ.
- ΕΑΝ ΔΙΑΘΕΤΕΤΕ ΜΙΑ ΑΝΤΛΙΑ ΜΕ ΦΙΛΤΡΟ, ΑΝΑΤΡΕΣΤΕ ΣΤΟ ΣΧΕΤΙΚΟ ΕΓΧΕΙΡΙΔΙΟ ΧΡΗΣΤΗ ΓΙΑ ΟΔΗΓΙΕΣ. ΜΗ ΧΡΗΣΙΜΟΠΟΙΕΙΤΕ ΤΗΝ ΑΝΤΛΙΑ ΕΑΝ ΥΠΑΡΧΟΥΝ ΑΝΘΡΩΠΟΙ ΜΕΣΑ ΣΤΗΝ ΠΙΣΙΝΑ.
- ΕΑΝ ΕΧΕΤΕ ΣΚΑΛΑ, ΑΝΑΤΡΕΣΤΕ ΣΤΟ ΕΓΧΕΙΡΙΔΙΟ ΤΗΣ ΣΚΑΛΑΣ ΓΙΑ ΟΔΗΓΙΕΣ.

#### ΠΡΟΕΙΔΟΠΟΙΗΣΗ!

Η ΧΡΗΣΗ ΤΗΣ ΠΙΣΙΝΑΣ ΠΡΟΫΠΟΘΕΤΕΙ ΣΥΜΜΟΡΦΩΣΗ ΜΕ ΤΙΣ ΟΔΗΓΙΕΣ ΑΣΦΑΛΕΙΑΣ ΠΟΥ ΠΕΡΙΓΡΑΦΟΝΤΑΙ ΣΤΙΣ ΟΔΗΓΙΕΣ ΛΕΙΤΟΥΡΓΙΑΣ ΚΑΙ ΣΥΝΤΗΡΗΣΗΣ.  
ΓΙΑ ΤΗΝ ΑΠΟΣΤΡΟΓΗ ΠΙΝΙΓΜΟΥ Η ΑΛΛΩΝ ΣΟΒΑΡΩΝ ΤΡΑΥΜΑΤΙΣΜΩΝ, ΔΩΣΤΕ ΙΔΙΑΙΤΕΡΗ ΠΡΟΣΟΧΗ ΣΤΗΝ ΠΙΘΑΝΟΤΗΤΑ ΑΠΡΟΣΔΟΚΗΤΗΣ ΠΡΟΣΒΑΣΗΣ ΣΤΗΝ ΠΙΣΙΝΑ ΑΠΟ ΠΑΙΔΙΑ ΚΑΤΩ ΤΩΝ 5 ΕΤΩΝ, ΚΑΝΟΝΤΑΣ ΑΣΦΑΛΗ ΤΗΝ ΠΡΟΣΒΑΣΗ ΣΕ ΑΥΤΗ ΚΑΙ ΕΠΙΒΛΕΠΟΝΤΑΣ ΤΑ ΠΑΙΔΙΑ ΣΥΝΕΧΩΣ ΕΝΩ ΒΡΙΣΚΟΝΤΑΙ ΣΤΗΝ ΠΙΣΙΝΑ.

**ΠΑΡΑΚΑΛΟΥΜΕ ΔΙΑΒΑΣΤΕ ΠΡΟΣΕΚΤΙΚΑ ΚΑΙ ΦΥΛΑΞΤΕ ΓΙΑ ΜΕΛΛΟΝΤΙΚΗ ΑΝΑΦΟΡΑ.**





# ΟΔΗΓΙΕΣ ΧΡΗΣΗΣ ΓΙΑ ΤΗ ΡΥΘΜΙΣΗ

## ΕΠΙΣΚΟΠΗΣΗ

### ΕΠΙΛΕΞΤΕ ΤΗ ΣΩΣΤΗ ΤΟΠΟΘΕΣΙΑ:

Η ΕΠΙΛΕΓΜΕΝΗ ΤΟΠΟΘΕΣΙΑ ΟΠΟΥ ΘΑ ΕΓΚΑΤΑΣΤΑΘΕΙ Η ΠΙΣΙΝΑ ΠΡΕΠΕΙ ΝΑ ΠΛΗΡΟΙ ΤΙΣ ΑΚΟΛΟΥΘΕΣ ΠΡΟΫΠΟΘΕΣΕΙΣ:

- ΛΟΓΩ ΤΟΥ ΣΥΝΔΥΑΣΜΟΥ ΤΟΥ ΒΑΡΟΥΣ ΤΟΥ ΝΕΡΟΥ ΕΝΤΟΣ ΤΗΣ ΠΙΣΙΝΑΣ ΚΑΙ ΤΟΥ ΒΑΡΟΥΣ ΤΩΝ ΧΡΗΣΤΩΝ, ΕΙΝΑΙ ΙΔΙΑΙΤΕΡΑ ΣΗΜΑΝΤΙΚΟ Η ΕΠΙΛΕΓΜΕΝΗ ΕΠΙΦΑΝΕΙΑ ΝΑ ΕΙΝΑΙ ΣΕ ΘΕΣΗ ΝΑ ΥΠΟΤΗΡΗΞΕΙ ΟΜΟΙΟΜΟΡΦΑ ΤΟ ΣΥΝΟΛΙΚΟ ΒΑΡΟΣ ΓΙΑ ΟΛΟ ΤΟΝ ΧΡΟΝΟ ΠΟΥ Η ΠΙΣΙΝΑ ΘΑ ΕΙΝΑΙ ΕΓΚΑΤΑΣΤΗΜΕΝΗ. ΟΤΑΝ ΕΠΙΛΕΓΕΤΕ ΤΗΝ ΕΠΙΦΑΝΕΙΑ ΑΔΕΡΤΕ ΥΠΟΦΗ ΣΑΣ ΟΤΙ ΤΟ ΝΕΡΟ ΜΠΟΡΕΙ ΝΑ ΒΓΑΙΝΕΙ ΑΠΟ ΤΗΝ ΠΙΣΙΝΑ ΟΤΑΝ ΑΥΤΗ ΧΡΗΣΙΜΟΠΟΙΕΙΤΑΙ Η ΟΤΑΝ ΒΡΕΧΕΙ. ΕΑΝ ΤΟ ΝΕΡΟ ΜΑΛΑΚΩΣΕΙ ΤΗΝ ΕΠΙΦΑΝΕΙΑ, ΑΥΤΗ ΜΠΟΡΕΙ ΝΑ ΧΑΞΕΙ ΤΗΝ ΙΚΑΝΟΤΗΤΑ ΤΗΣ ΝΑ ΥΠΟΤΗΡΗΞΕΙ ΤΟ ΒΑΡΟΣ ΤΗΣ ΠΙΣΙΝΑΣ.
- ΕΛΕΓΧΤΕ ΤΑΚΤΙΚΑ ΤΗ ΘΕΣΗ ΤΩΝ ΚΑΤΑΚΟΡΥΦΩΝ ΠΟΔΙΩΝ Η/ΚΑΙ ΤΩΝ ΥΠΟΣΤΗΡΙΓΜΑΤΩΝ ΣΧΗΜΑΤΟΣ U. ΠΡΕΠΕΙ ΝΑ ΕΙΝΑΙ ΠΛΑΝΤΑ ΟΡΙΖΟΝΤΙΩΜΕΝΑ ΜΕ ΤΟΝ ΠΛΑΤΟ ΤΗΣ ΠΙΣΙΝΑΣ. ΕΑΝ ΤΟ ΚΑΤΑΚΟΡΥΦΟ ΠΟΔΙ Η ΤΟ ΥΠΟΣΤΗΡΙΓΜΑ ΣΧΗΜΑΤΟΣ U ΑΡΧΙΣΕΙ ΝΑ ΒΥΘΙΖΕΤΑΙ ΜΕΣΑ ΣΤΟ ΕΔΑΦΟΣ, ΑΠΟΣΤΡΑΓΙΣΤΕ ΑΜΕΣΩΣ ΤΟ ΝΕΡΟ ΤΗΣ ΠΙΣΙΝΑΣ ΓΙΑ ΝΑ ΑΠΟΦΥΓΕΤΕ ΤΗΝ ΚΑΤΑΡΕΥΣΗ ΤΗΣ ΠΙΣΙΝΑΣ ΛΟΓΩ ΤΗΣ ΑΝΩΜΑΛΗΣ ΦΟΡΤΩΣΗΣ ΣΤΗ ΔΟΜΗ ΤΟΥ ΠΛΑΙΣΙΟΥ. ΑΛΛΑΞΤΕ ΤΗ ΘΕΣΗ ΤΗΣ ΠΙΣΙΝΑΣ Η ΤΡΟΠΟΠΟΙΗΣΤΕ ΤΟ ΥΛΙΚΟ ΤΗΣ ΕΠΙΦΑΝΕΙΑΣ.
- Η ΕΠΙΦΑΝΕΙΑ ΠΡΕΠΕΙ ΝΑ ΕΙΝΑΙ ΕΠΙΠΕΔΗ ΚΑΙ ΛΕΙΑ. ΕΑΝ Η ΕΠΙΦΑΝΕΙΑ ΕΙΝΑΙ ΚΕΚΛΙΜΕΝΗ Η ΑΝΩΜΑΛΗ, ΜΠΟΡΕΙ ΝΑ ΔΗΜΙΟΥΡΓΗΣΕΙ ΜΙΑ ΜΗ ΙΣΟΡΡΟΠΗΜΕΝΗ ΦΟΡΤΩΣΗ ΣΤΗ ΔΟΜΗ ΤΗΣ ΠΙΣΙΝΑΣ. ΑΥΤΟ ΕΝΔΕΧΟΜΕΝΟΣ ΝΑ ΚΑΤΑΣΤΡΕΦΕΙ ΤΑ ΣΗΜΕΙΑ ΣΥΓΚΟΛΛΗΣΗΣ ΤΗΣ ΕΠΕΝΔΥΣΗΣ ΚΑΙ ΝΑ ΚΑΜΦΕΙ ΤΟ ΠΛΑΙΣΙΟ. ΣΤΙΣ ΧΕΙΡΟΤΕΡΕΣ ΠΕΡΙΠΤΩΣΕΙΣ, Η ΠΙΣΙΝΑ ΜΠΟΡΕΙ ΝΑ ΚΑΤΑΡΡΕΥΣΕΙ, ΠΡΟΚΑΛΩΝΤΑΣ ΣΟΒΑΡΟ ΠΡΟΣΩΠΙΚΟ ΤΡΑΥΜΑΤΙΣΜΟ Η/ΚΑΙ ΖΗΜΙΕΣ ΣΕ ΠΡΟΣΩΠΙΚΑ ΑΝΤΙΚΕΙΜΕΝΑ.
- ΣΥΝΕΣΤΟΥΜΕ Η ΠΙΣΙΝΑ ΝΑ ΕΙΝΑΙ ΜΑΚΡΙΑ ΑΠΟ ΚΑΘΕ ΕΙΔΟΥΣ ΑΝΤΙΚΕΙΜΕΝΑ ΠΟΥ ΜΠΟΡΟΥΝ ΝΑ ΧΡΗΣΙΜΟΠΟΙΟΥΝΤΑΙ ΤΑ ΠΑΙΔΙΑ ΓΙΑ ΝΑ ΑΝΑΒΟΥΝ ΣΤΗΝ ΠΙΣΙΝΑ.
- ΤΟΠΟΘΕΤΗΣΤΕ ΤΗΝ ΠΙΣΙΝΑ ΚΟΝΤΑ ΣΕ ΕΝΑ ΕΓΚΑΤΕΣΤΗΜΕΝΟ ΣΥΣΤΗΜΑ ΑΠΟΣΤΡΑΓΙΣΗΣ ΟΣΤΕ ΝΑ ΑΝΤΙΜΕΤΩΠΙΣΕΤΕ ΣΩΣΤΑ ΤΗΝ ΟΠΟΙΑ ΥΠΕΡΧΕΙΛΙΣΗ Η ΝΑ ΑΔΕΙΣΑΣΤΕ ΤΗΝ ΠΙΣΙΝΑ. ΒΕΒΑΙΩΘΕΙΤΕ ΟΤΙ Η ΠΛΕΥΡΑ ΤΗΣ ΠΙΣΙΝΑΣ ΜΕ ΤΗΝ ΕΙΣΟΔΟ ΝΕΡΟΥ Α ΚΑΙ ΤΗΝ ΕΙΣΟΔΟ Β ΕΙΝΑΙ ΣΤΡΑΜΜΕΝΗ ΠΡΟΣ ΤΗΝ ΚΑΤΕΥΘΥΝΣΗ ΤΗΣ ΠΗΓΗΣ ΤΡΟΦΟΔΟΣΙΑΣ, ΟΠΟΥ ΘΑ ΣΥΝΔΕΘΕΙ ΤΟ ΣΥΣΤΗΜΑ ΦΙΛΤΡΑΡΙΣΜΑΤΟΣ.
- Η ΕΠΙΛΕΓΜΕΝΗ ΤΟΠΟΘΕΣΙΑ ΠΡΕΠΕΙ ΝΑ ΕΙΝΑΙ ΚΑΘΑΡΗ ΑΠΟ ΟΠΟΙΟΔΗΠΟΤΕ ΕΙΔΟΣ ΑΝΤΙΚΕΙΜΕΝΟΥ, ΛΟΓΩ ΤΟΥ ΒΑΡΟΥΣ ΤΟΥ ΝΕΡΟΥ, ΤΟ ΟΠΟΙΟΔΗΠΟΤΕ ΑΝΤΙΚΕΙΜΕΝΟ ΚΑΤΩ ΑΠΟ ΤΗΝ ΠΙΣΙΝΑ ΜΠΟΡΕΙ ΝΑ ΠΡΟΚΑΛΕΣΕΙ ΖΗΜΙΑ Η ΔΙΑΤΡΗΣΗ ΣΤΟ ΚΑΤΩ ΜΕΡΟΣ ΤΗΣ ΠΙΣΙΝΑΣ.
- Η ΕΠΙΛΕΓΜΕΝΗ ΤΟΠΟΘΕΣΙΑ ΠΡΕΠΕΙ ΝΑ ΕΙΝΑΙ ΚΑΘΑΡΗ ΑΠΟ ΕΠΙΘΕΤΙΚΑ ΦΥΤΑ ΚΑΙ ΕΙΔΗ ΖΩΑΝΙΩΝ. ΟΙ ΤΥΠΟΙ ΙΣΧΥΡΗΣ (ΕΠΙΘΕΤΙΚΗΣ) ΒΛΑΣΤΗΣΗΣ ΕΝΔΕΧΟΜΕΝΟΣ ΝΑ ΜΠΟΡΟΥΝ ΝΑ ΑΝΑΠΤΥΧΘΟΥΝ ΜΕΣΩ ΤΗΣ ΕΠΕΝΔΥΣΗΣ ΚΑΙ ΝΑ ΔΗΜΙΟΥΡΓΗΣΟΥΝ ΔΙΑΦΡΑΓΜΑ ΝΕΡΟΥ. ΤΟ ΓΡΑΣΙΔΙ Η ΑΛΛΟΥ ΤΥΠΟΥ ΒΛΑΣΤΗΣΗ ΜΠΟΡΕΙ ΝΑ ΠΡΟΚΑΛΕΣΕΙ ΟΣΜΕΣ Η ΝΑ ΔΗΜΙΟΥΡΓΗΣΕΙ ΛΑΣΠΗ Η ΟΠΟΙΑ ΠΡΕΠΕΙ ΝΑ ΕΞΑΛΕΙΦΕΙ ΑΠΟ ΤΗΝ ΕΠΙΛΕΓΜΕΝΗ ΤΟΠΟΘΕΣΙΑ.
- Η ΕΠΙΛΕΓΜΕΝΗ ΤΟΠΟΘΕΣΙΑ ΔΕΝ ΠΡΕΠΕΙ ΝΑ ΕΧΕΙ ΕΝΔΕΙΞΕΙΣ ΓΡΑΜΜΕΣ ΗΛΕΚΤΡΙΚΟΥ ΔΙΚΤΥΟΥ Η ΔΕΝΤΡΑ. ΒΕΒΑΙΩΘΕΙΤΕ ΟΤΙ Η ΤΟΠΟΘΕΣΙΑ ΔΕΝ ΠΕΡΙΛΑΜΒΑΝΕΙ ΥΠΟΘΕΣΕΙΣ ΣΧΕΛΗΝΩΣΕΙΣ, ΑΓΩΓΟΥΣ Η ΚΑΛΩΔΙΑ ΟΠΟΙΟΥΔΗΠΟΤΕ ΕΙΔΟΥΣ.
- Η ΕΠΙΛΕΓΜΕΝΗ ΤΟΠΟΘΕΣΙΑ ΠΡΕΠΕΙ ΝΑ ΑΠΕΙΧΕΙ ΠΟΛΥ ΑΠΟ ΤΗΝ ΕΙΣΟΔΟ ΤΟΥ ΣΠΙΤΙΟΥ. ΜΗΝ ΤΟΠΟΘΕΤΕΙΤΕ ΕΠΙΠΛΑ Η ΑΛΛΟΝ ΕΞΟΠΛΙΣΜΟ ΓΥΡΩ ΑΠΟ ΤΗΝ ΠΙΣΙΝΑ. ΤΟ ΝΕΡΟ ΠΟΥ ΒΓΑΙΝΕΙ ΑΠΟ ΤΗΝ ΠΙΣΙΝΑ ΚΑΤΑ ΤΗ ΧΡΗΣΗ Η ΛΟΓΩ ΔΥΣΛΕΙΤΟΥΡΓΙΩΝ ΤΩΝ ΠΡΟΪΟΝΤΩΝ ΜΠΟΡΕΙ ΝΑ ΚΑΤΑΣΤΡΕΦΕΙ ΤΑ ΕΠΙΠΛΑ ΜΕΣΑ ΣΤΟ ΣΠΙΤΙ Η ΓΥΡΩ ΑΠΟ ΤΗΝ ΠΙΣΙΝΑ.
- Η ΕΠΙΛΕΓΜΕΝΗ ΕΠΙΦΑΝΕΙΑ ΠΡΕΠΕΙ ΝΑ ΕΙΝΑΙ ΕΠΙΠΕΔΗ ΚΑΙ ΧΩΡΙΣ ΤΡΥΠΕΣ ΟΙ ΟΠΟΙΕΣ ΜΠΟΡΕΙ ΝΑ ΚΑΤΑΣΤΡΕΦΟΥΝ ΤΟ ΥΛΙΚΟ ΤΗΣ ΕΠΕΝΔΥΣΗΣ.

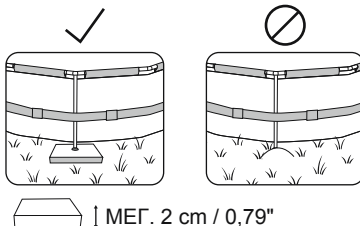

### ΠΡΟΤΙΝΟΜΕΝΕΣ ΕΠΙΦΑΝΕΙΕΣ:

ΓΡΑΣΙΔΙ, ΧΩΜΑ, ΣΚΥΡΟΔΕΜΑ ΚΑΙ ΟΛΕΣ ΟΙ ΑΛΛΕΣ ΕΠΙΦΑΝΕΙΕΣ ΠΟΥ ΘΡΩΟΥΝ ΤΙΣ ΠΑΡΑΠΑΝΩ ΣΥΝΘΗΚΕΣ ΕΓΚΑΤΑΣΤΑΣΗΣ.  
ΕΠΙΦΑΝΕΙΕΣ ΠΡΟΣ ΑΠΟΦΥΓΗ: ΕΠΙΦΑΝΕΙΕΣ ΜΕ ΛΑΣΠΗ, ΑΜΜΟ, ΧΑΛΙΚΗ, ΧΑΛΑΡΟ ΠΛΩΜΑ, ΜΠΑΛΟΝΙ, ΕΠΙΦΑΝΕΙΑ ΜΕ ΜΑΛΑΚΟ/ΧΑΛΑΡΟ ΧΩΜΑ Η ΟΠΟΙΟΔΗΠΟΤΕ ΑΛΛΗ ΕΠΙΦΑΝΕΙΑ ΔΕΝ ΠΛΗΡΟΙ ΤΙΣ ΠΑΡΑΠΑΝΩ ΣΥΝΘΗΚΕΣ ΕΓΚΑΤΑΣΤΑΣΗΣ. ΑΚΟΛΟΥΘΗΣΤΕ ΤΙΣ ΠΑΡΑΠΑΝΩ ΣΗΜΑΝΤΙΚΕΣ ΟΔΗΓΙΕΣ ΟΣΤΕ ΝΑ ΕΠΙΛΕΞΕΤΕ ΤΗ ΣΩΣΤΗ ΕΠΙΦΑΝΕΙΑ ΚΑΙ ΤΟΠΟΘΕΣΙΑ ΓΙΑ ΝΑ ΕΓΚΑΤΑΣΤΑΣΕΤΕ ΤΗΝ ΠΙΣΙΝΑ ΣΑΣ. ΕΑΝ ΑΡΧΙΣΟΥΝ ΝΑ ΚΑΤΑΣΤΡΕΦΟΝΤΑΙ ΤΜΗΜΑΤΑ ΕΠΙΕΛΙΑΣ Η ΕΠΙΦΑΝΕΙΑ ΚΑΙ Η ΤΟΠΟΘΕΣΙΑ ΤΗΣ ΕΓΚΑΤΑΣΤΑΣΗΣ ΔΕΝ ΣΥΜΜΟΡΦΩΝΟΥΝΤΑΙ ΜΕ ΤΙΣ ΠΑΡΟΥΣΕΣ ΟΔΗΓΙΕΣ, ΔΕΝ ΘΑ ΘΕΩΡΗΘΟΥΝ ΚΑΤΑΣΚΕΥΑΣΤΙΚΑ ΕΛΑΤΤΩΜΑΤΑ ΚΑΙ ΔΕΝ ΘΑ ΥΠΟΚΕΙΝΤΑΙ ΣΤΗΝ ΕΓΓΥΗΧΗ ΟΥΝΤΑ ΘΑ ΑΝΑΓΝΩΡΙΣΘΟΥΝ ΤΥΧΟΝ ΑΞΙΩΣΕΙΣ ΣΕΡΒΙΣ.  
ΕΑΝ Η ΕΠΙΛΕΓΜΕΝΗ ΕΠΙΦΑΝΕΙΑ ΕΙΝΑΙ ΠΟΛΥ ΜΑΛΑΚΗ ΚΑΙ ΝΑ ΣΥΓΚΡΑΤΗΣΕΙ ΤΟ ΠΛΑΙΣΙΟ, ΤΟΠΟΘΕΤΗΣΤΕ ΞΥΛΙΝΕΣ Η ΜΕΤΑΛΛΙΚΕΣ ΠΛΑΚΕΣ ΜΕ ΠΑΧΟΣ ΟΧΙ ΜΕΓΑΛΥΤΕΡΟ ΑΠΟ 2 cm (0,79 in.) ΚΑΤΩ ΑΠΟ ΤΑ ΠΟΔΙΑ. ΟΙ ΠΛΑΚΕΣ ΔΕΝ ΠΡΕΠΕΙ ΝΑ ΑΓΓΙΖΟΥΝ ΤΗΝ ΕΠΕΝΔΥΣΗ Η ΝΑ ΕΧΟΥΝ ΔΙΧΜΗΡΑ ΖΗΜΙΑ, ΚΑΘΩΣ ΑΥΤΟ ΜΠΟΡΕΙ ΝΑ ΠΡΟΚΑΛΕΣΕΙ ΖΗΜΙΑ ΚΑΙ ΔΕΝ ΘΑ ΚΑΛΥΠΤΕΤΑΙ ΑΠΟ ΤΗΝ ΕΓΓΥΗΧΗ ΤΟΥ ΚΑΤΑΣΚΕΥΑΣΤΗ.

### ΠΡΟΣΕΤΕΣ ΚΑΤΕΥΘΥΝΤΗΡΙΕΣ ΓΡΑΜΜΕΣ:

ΕΛΕΓΕΤΕ ΜΕΣΩ ΤΩΝ ΤΟΠΙΚΩΝ ΑΡΜΟΔΙΩΝ ΔΗΜΟΤΙΚΩΝ ΑΡΧΩΝ ΤΗΣ ΠΕΡΙΟΧΗΣ ΣΑΣ ΓΙΑ ΤΟΥΣ ΣΧΕΤΙΚΟΥΣ ΝΟΜΟΥΣ ΚΑΙ ΚΑΝΟΝΙΣΜΟΥΣ ΟΙ ΟΠΟΙΟΙ ΑΦΟΡΟΥΝ ΣΤΗΝ ΠΕΡΙΦΡΑΞΗ, ΣΤΟΥΣ ΦΡΑΚΤΕΣ, ΣΤΙΣ ΑΠΑΙΤΗΣΕΙΣ ΦΩΤΙΣΜΟΥ ΚΑΙ ΑΣΦΑΛΕΙΑΣ ΚΑΙ ΔΙΑΣΦΑΛΙΣΤΕ ΟΤΙ ΘΑ ΣΥΜΜΟΡΦΩΘΕΙΤΕ ΜΕ ΟΛΟΥΣ ΑΥΤΟΥΣ ΤΟΥΣ ΝΟΜΟΥΣ ΚΑΙ ΚΑΝΟΝΙΣΜΟΥΣ.  
ΕΑΝ ΣΤΟ ΣΕΤ ΠΕΡΙΛΑΜΒΑΝΕΤΑΙ ΑΝΤΛΙΑ Η/ΚΑΙ ΣΚΑΛΑ, ΑΝΑΤΡΕΞΤΕ ΣΤΟ ΕΓΧΕΙΡΙΔΙΟ ΤΗΣ ΑΝΤΛΙΑΣ Η/ΚΑΙ ΤΗΣ ΣΚΑΛΑΣ ΓΙΑ ΟΔΗΓΙΕΣ ΑΣΦΑΛΕΙΑΣ ΚΑΙ ΕΓΚΑΤΑΣΤΑΣΗΣ. Η ΣΚΑΛΑ ΠΡΕΠΕΙ ΝΑ ΕΙΝΑΙ ΑΝΤΙΣΤΟΙΧΗ ΜΕ ΤΟ ΜΕΓΕΘΟΣ ΤΗΣ ΠΙΣΙΝΑΣ.  
ΕΑΝ ΠΡΕΠΕΙ ΝΑ ΑΛΛΑΞΕΤΕ ΘΕΣΕΙΣ ΚΑΤΑ ΤΗ ΡΥΘΜΙΣΗ, ΑΝΑΣΤΗΚΩΣΤΕ ΤΗΝ ΕΠΕΝΔΥΣΗ ΓΙΑ ΝΑ ΤΗ ΜΕΤΑΚΙΝΗΣΕΤΕ. ΜΗΝ ΤΗ ΣΥΡΕΤΕ ΣΤΟ ΕΔΑΦΟΣ. Η ΤΡΙΒΗ ΜΕΤΑΞΥ ΤΩΝ ΥΛΙΚΩΝ PVC ΚΑΙ ΤΟΥ ΕΔΑΦΟΥΣ ΜΠΟΡΕΙ ΝΑ ΠΡΟΚΑΛΕΣΕΙ ΖΗΜΙΑ ΣΤΗΝ ΕΠΕΝΔΥΣΗ ΤΗΣ ΠΙΣΙΝΑΣ.

## ΑΠΑΙΤΟΥΝΤΑΙ ΑΝΤΑΛΛΑΚΤΙΚΑ & ΕΡΓΑΛΕΙΑ

ΣΥΓΚΡΙΝΕΤΕ ΤΑ ΕΞΑΡΤΗΜΑΤΑ ΠΟΥ ΕΙΝΑΙ ΣΤΗ ΣΥΣΚΕΥΑΣΙΑ ΣΑΣ ΜΕ ΤΑ ΕΞΑΡΤΗΜΑΤΑ ΠΟΥ ΑΝΑΦΕΡΟΝΤΑΙ ΣΕ ΑΥΤΟ ΤΟ ΕΓΧΕΙΡΙΔΙΟ. ΒΕΒΑΙΩΘΕΙΤΕ ΟΤΙ ΤΑ ΕΞΑΡΤΗΜΑΤΑ ΑΝΤΙΠΡΟΣΩΠΗΛΟΥΝ ΤΟ ΜΟΝΤΕΛΟ ΠΟΥ ΕΙΧΑΤΕ ΤΗΝ ΠΡΟΕΒΛΑΣΗ ΝΑ ΑΓΟΡΑΣΕΤΕ. ΕΑΝ ΚΑΠΟΙΑ ΕΞΑΡΤΗΜΑΤΑ ΕΧΟΥΝ ΥΠΟΣΤΕΙ ΖΗΜΙΑ Η ΛΕΙΠΟΥΝ ΚΑΤΑ ΤΗ ΣΤΙΓΜΗ ΤΗΣ ΑΓΟΡΑΣ, ΕΠΙΣΧΕΦΕΤΕ ΤΗΝ ΙΣΤΟΣΕΛΙΔΑ ΜΑΣ [bestwaycorp.com/support](http://bestwaycorp.com/support).

## ΟΔΗΓΙΕΣ ΣΥΝΑΡΜΟΛΟΓΗΣΗΣ

ΓΙΑ ΟΔΗΓΙΕΣ ΕΓΚΑΤΑΣΤΑΣΗΣ, ΣΑΡΩΣΤΕ ΤΟΝ ΚΩΔΙΚΟ QR ΠΟΥ ΕΙΝΑΙ ΤΥΠΩΜΕΝΟΣ ΣΤΟ ΜΠΡΟΣΤΙΝΟ ΕΞΩΦΥΛΛΟ Η ΑΚΟΛΟΥΘΗΣΤΕ ΤΙΣ

ΕΙΚΟΝΕΣ ΜΕΣΑ ΣΤΟ ΕΓΧΕΙΡΙΔΙΟ.  ΤΑ ΣΧΕΔΙΑ ΕΙΝΑΙ ΜΟΝΟ ΓΙΑ ΛΟΓΟΥΣ ΑΠΕΙΚΟΝΙΣΗΣ. ΜΠΟΡΕΙ ΝΑ ΜΗΝ ΑΝΤΑΠΟΚΡΙΝΟΝΤΑΙ ΣΤΟ ΠΡΑΓΜΑΤΙΚΟ ΠΡΟΙΟΝ. ΔΕΝ ΕΙΝΑΙ ΥΠΟ ΚΑΙΜΑΚΑ.  
Η ΣΥΝΑΡΜΟΛΟΓΗΣΗ ΑΥΤΗΣ ΤΗΣ ΠΙΣΙΝΑΣ ΜΠΟΡΕΙ ΝΑ ΟΛΟΚΛΗΡΩΘΕΙ ΧΩΡΙΣ ΕΠΙΠΛΩΝ ΕΡΓΑΛΕΙΑ, Η ΕΓΚΑΤΑΣΤΑΣΗ ΔΙΑΡΚΕΙ ΠΕΡΙΠΟΥ 30-60 ΛΕΠΤΑ ΜΕ 2-3 ΑΤΟΜΑ. ΕΞΑΙΡΟΥΝΤΑΙ ΤΥΧΟΝ ΠΡΟΕΤΟΙΜΑΣΙΕΣ Η ΓΕΜΙΣΜΑ ΜΕ ΝΕΡΟ (ΑΝΑΤΡΕΞΤΕ ΣΤΗ ΣΥΣΚΕΥΑΣΙΑ ΓΙΑ ΣΥΓΚΕΚΡΙΜΕΝΕΣ ΠΛΗΡΟΦΟΡΙΕΣ ΣΧΕΤΙΚΑ ΜΕ ΤΟ ΠΡΟΙΟΝ ΠΟΥ ΑΓΟΡΑΣΑΤΕ). ΛΑΒΕΤΕ ΥΠΟΨΗ ΟΤΙ ΟΙ ΧΡΟΝΟΙ ΣΥΝΑΡΜΟΛΟΓΗΣΗΣ ΕΝΔΕΧΕΤΑΙ ΝΑ ΔΙΑΦΕΡΟΥΝ ΑΝΑΛΟΓΑ ΜΕ ΤΟ ΜΕΓΕΘΟΣ ΤΗΣ ΠΙΣΙΝΑΣ ΚΑΙ ΤΗΝ ΠΡΟΣΩΠΙΚΗ ΕΜΠΕΙΡΙΑ.  
Η BESTWAY ΔΕΝ ΕΙΝΑΙ ΥΠΕΥΘΥΝΗ ΓΙΑ ΖΗΜΙΕΣ ΠΟΥ ΠΡΟΚΛΗΘΗΚΑΝ ΣΤΗΝ ΠΙΣΙΝΑ ΛΟΓΩ ΚΑΚΟΜΕΤΑΧΕΙΡΙΣΗΣ Η ΛΟΓΩ ΜΗ ΣΥΜΜΟΡΦΩΣΗΣ ΜΕ ΑΥΤΕΣ ΤΙΣ ΟΔΗΓΙΕΣ.

### ΧΡΗΣΙΜΕΣ ΣΥΜΒΟΥΛΕΣ ΕΓΚΑΤΑΣΤΑΣΗΣ:

ΣΥΝΙΣΤΟΥΜΕ ΑΝΕΠΙΦΥΛΑΚΤΑ ΤΟ ΑΝΟΙΓΜΑ ΤΗΣ ΣΥΣΚΕΥΑΣΙΑΣ ΚΑΙ ΤΗ ΣΥΝΑΡΜΟΛΟΓΗΣΗ ΤΗΣ ΠΙΣΙΝΑΣ ΟΤΑΝ Η ΘΕΡΜΟΚΡΑΣΙΑ ΠΕΡΙΒΑΛΛΟΝΤΟΣ ΕΙΝΑΙ ΠΑΝΩ ΑΠΟ 15°C / 59°F. ΤΟ ΥΛΙΚΟ PVC ΤΗΣ ΕΠΕΝΔΥΣΗΣ ΘΑ ΕΙΝΑΙ ΠΙΟ ΕΥΚΑΜΠΤΟ ΚΑΙ ΠΙΟ ΕΥΚΟΛΟ ΣΤΗ ΣΥΝΑΡΜΟΛΟΓΗΣΗ ΣΕ ΑΥΤΟ ΤΟ ΠΕΡΙΒΑΛΛΟΝ.

ΣΑΣ ΠΡΟΤΙΝΟΥΜΕ ΝΑ ΑΓΟΡΑΣΕΤΕ ΜΙΑ ΣΚΑΛΑ ΠΙΣΙΝΑΣ (ΑΝ ΔΕΝ ΠΕΡΙΛΑΜΒΑΝΕΤΑΙ ΣΤΟ ΣΕΤ) ΚΑΙ ΝΑ ΤΗΝ ΠΡΟΕΤΟΙΜΑΣΕΤΕ ΠΡΙΝ ΣΤΗΣΕΤΕ ΤΗΝ ΠΙΣΙΝΑ. ΚΑΘΩΣ ΘΑ ΣΑΣ ΒΟΗΘΗΣΕΙ ΟΠΟΤΕ ΧΡΕΙΑΣΤΕΙ ΝΑ ΜΠΕΙΤΕ ΜΕΣΑ ΣΕ ΑΥΤΗΝ.  
ΒΗΜΑ 3: ΤΑ ΚΑΤΑΚΟΡΥΦΑ ΠΟΔΙΑ ΠΡΕΠΕΙ ΝΑ ΕΙΣΑΧΘΟΥΝ ΜΕΤΑΞΥ ΤΗΣ ΕΠΕΝΔΥΣΗΣ ΚΑΙ ΤΩΝ ΙΜΑΝΤΑ ΠΡΙΝ ΣΥΝΔΕΞΕΤΕ ΤΟΥΣ ΣΥΝΔΕΣΜΟΥΣ Τ. ΤΑ ΠΟΔΙΑ ΠΡΕΠΕΙ ΝΑ ΕΙΝΑΙ ΚΑΘΕΤΑ ΠΡΟΣ ΤΟ ΕΔΑΦΟΣ ΣΕ ΔΥΟ ΚΑΤΕΥΘΥΝΣΕΙΣ.

## ΟΔΗΓΙΕΣ ΧΡΗΣΗΣ ΓΙΑ ΤΗ ΡΥΘΜΙΣΗ

**ΒΗΜΑ 4:** ΟΤΑΝ Η ΠΙΣΙΝΑ ΓΕΜΙΣΕΙ ΜΕ ΠΕΡΙΠΟΥ 1 cm (0,39") ΝΕΡΟ, ΤΕΝΤΩΣΤΕ ΑΠΛΑ ΤΗΝ ΚΑΤΩ ΕΠΕΝΔΥΣΗ ΓΙΑ ΝΑ ΑΦΑΙΡΕΣΕΤΕ ΟΛΕΣ ΤΙΣ ΠΤΥΧΕΣ. ΣΑΣ ΠΡΟΤΙΝΟΥΜΕ ΝΑ ΞΕΚΙΝΗΣΕΤΕ ΑΠΟ ΤΟ ΚΕΝΤΡΟ ΤΗΣ ΠΙΣΙΝΑΣ ΚΑΙ ΝΑ ΣΥΝΕΧΙΣΕΤΕ ΠΡΟΣ ΤΑ ΕΞΩ. ΜΠΟΡΕΙΤΕ ΝΑ ΣΥΝΕΧΙΣΕΤΕ ΝΑ ΓΕΜΙΖΕΤΕ ΤΗΝ ΠΙΣΙΝΑ ΟΤΑΝ ΤΟ ΔΑΠΕΔΟ ΕΙΝΑΙ ΛΕΙΟ ΚΑΙ ΧΩΡΙΣ ΠΤΥΧΕΣ.

**ΒΗΜΑ 6:** ΕΑΝ Η ΒΑΛΒΙΔΑ ΣΥΝΔΕΣΗΣ ΓΙΑ ΤΗΝ ΕΙΣΟΔΟ Α ΚΑΙ ΤΗΝ ΕΞΟΔΟ Β ΤΗΣ ΠΙΣΙΝΑΣ ΑΠΟΤΕΛΕΙΤΑΙ ΑΠΟ ΤΟ ΕΞΑΡΤΗΜΑ J ΚΑΙ ΤΟ ΕΞΑΡΤΗΜΑ J Κ:

1. ΞΕΒΙΔΩΣΤΕ ΤΟΝ ΜΗΧΑΝΙΣΜΟ ΑΠΟ ΤΟ ΕΞΑΡΤΗΜΑ I / K.
2. ΕΙΣΑΓΑΓΕΤΕ ΤΟ ΜΙΚΡΟΤΕΡΟ ΑΚΡΟ ΤΟΥ ΕΞΑΡΤΗΜΑΤΟΣ I / K ΜΕΣΑ ΑΠΟ ΤΗΝ ΕΙΣΟΔΟ ΑΠΟ ΤΟ ΕΣΩΤΕΡΙΚΟ ΤΗΣ ΠΙΣΙΝΑΣ.
3. ΣΦΙΣΤΕ ΤΟΝ ΜΗΧΑΝΙΣΜΟ ΑΠΟ ΤΟ ΕΣΩΤΕΡΙΚΟ ΤΗΣ ΠΙΣΙΝΑΣ ΓΙΑ ΝΑ ΣΥΝΔΕΣΕΤΕ ΤΟ ΕΞΑΡΤΗΜΑ I / K ΣΤΗΝ ΕΠΙΦΑΝΕΙΑ.
4. ΒΙΔΩΣΤΕ ΤΟ ΕΞΑΡΤΗΜΑ J ΣΤΟ ΕΞΑΡΤΗΜΑ I / K ΚΑΙ ΚΛΕΙΣΤΕ ΤΗ ΒΑΛΒΙΔΑ ΝΕΡΟΥ ΣΤΗ ΘΕΣΗ ΚΛΕΙΔΙΩΜΑΤΟΣ ΓΙΑ ΝΑ ΟΛΟΚΛΗΡΩΣΕΤΕ ΤΗ ΣΥΝΔΕΣΗ.

**ΒΗΜΑ 7:** ΕΛΕΓΧΕΤΕ ΤΗ ΘΕΣΗ ΤΩΝ ΚΑΘΕΤΩΝ ΠΟΔΙΩΝ ΚΑΘΕ ΤΟΣΟ ΕΝΩ ΓΕΜΙΖΕΤΕ ΤΗΝ ΠΙΣΙΝΑ ΜΕ ΝΕΡΟ. ΤΑ ΠΟΔΙΑ ΜΠΟΡΟΥΝ ΣΤΑΔΙΑΚΑ ΝΑ ΑΛΛΑΞΟΥΝ ΘΕΣΗ ΛΟΓΩ ΤΟΥ ΑΥΞΗΜΕΝΟΥ ΒΑΡΟΥΣ ΤΟΥ ΝΕΡΟΥ. ΕΑΝ ΤΑ ΠΟΔΙΑ ΔΕΝ ΕΙΝΑΙ ΚΑΘΕΤΑ ΣΤΟ ΕΔΑΦΟΣ, ΣΤΑΜΑΤΗΣΤΕ ΝΑ ΓΕΜΙΖΕΤΕ ΤΗΝ ΠΙΣΙΝΑ ΚΑΙ ΠΡΟΣΑΡΜΟΣΤΕ ΤΑ. ΘΑ ΒΟΗΘΗΣΕΙ ΣΤΗΝ ΚΑΤΑΝΟΜΗ ΤΟΥ ΒΑΡΟΥΣ ΓΙΑ ΝΑ ΑΠΟΦΕΥΧΟΝΤΕ Η ΕΝΤΑΣΗ ΣΤΟ ΠΛΑΙΣΙΟ ΚΑΙ ΤΗΝ ΕΠΕΝΔΥΣΗ.

### ΓΕΜΙΣΜΑ ΤΗΣ ΠΙΣΙΝΑΣ ΜΕ ΝΕΡΟ:

**ΠΡΟΣΟΧΗ:** ΜΗΝ ΑΦΗΝΕΤΕ ΤΗΝ ΠΙΣΙΝΑ ΧΩΡΙΣ ΕΠΙΒΛΕΨΗ ΕΝΩ ΑΥΤΗ ΓΕΜΙΖΕΙ ΜΕ ΝΕΡΟ. ΕΛΕΓΧΕΤΕ ΣΥΝΕΧΩΣ ΤΗΝ ΠΙΣΙΝΑ ΓΙΑ ΝΑ ΒΕΒΑΙΩΘΕΙΤΕ ΟΤΙ ΓΕΜΙΖΕΙ ΣΩΣΤΑ. ΒΕΒΑΙΩΘΕΙΤΕ ΟΤΙ ΤΑ ΚΑΘΕΤΑ ΠΟΔΙΑ ΕΙΝΑΙ ΠΛΑΤΑ ΚΑΤΑΚΟΡΥΦΑ ΣΤΟ ΕΔΑΦΟΣ ΚΑΙ ΟΧΙ ΚΑΤΩ ΑΠΟ ΤΗΝ ΕΠΕΝΔΥΣΗ Η ΓΕΡΜΕΝΑ ΣΤΟ ΠΛΑΙ.

ΣΥΝΙΣΤΑΤΑΙ ΙΔΙΑΙΤΕΡΩΣ ΝΑ ΧΡΗΣΙΜΟΠΟΙΕΙΤΕ ΝΕΡΟ ΒΡΥΣΗΣ ΓΙΑ ΤΟ ΓΕΜΙΣΜΑ ΟΣΤΕ ΝΑ ΕΛΑΧΙΣΤΙΠΟΙΗΣΕΤΕ ΤΟ ΑΝΕΠΙΘΥΜΗΤΟ ΠΕΡΙΣΧΟΜΕΝΟ, ΟΠΩΣ ΜΕΤΑΒΛΑΚΑ ΣΤΟΙΧΕΙΑ, ΜΗ ΧΡΗΣΙΜΟΠΟΙΕΙΤΕ ΘΑΛΑΣΣΙΝΟ ΝΕΡΟ.

ΓΕΜΙΣΤΕ ΤΗΝ ΠΙΣΙΝΑ ΜΕ ΝΕΡΟ ΑΦΟΥ ΟΛΟΚΛΗΡΩΘΟΥΝ ΟΛΑ ΤΑ ΒΗΜΑΤΑ ΣΥΝΑΡΜΟΛΟΓΗΣΗΣ ΚΑΙ ΜΕΧΡΙ ΤΟ ΝΕΡΟ ΝΑ ΦΤΑΣΕΙ ΣΤΗ ΓΡΑΜΜΗ ΣΥΚΛΟΛΗΣΗΣ, ΠΟΥ ΑΝΤΙΣΤΟΙΧΕΙ ΣΤΟ 90% ΤΗΣ ΠΛΗΡΟΥΣ ΧΟΡΗΓΙΚΟΤΗΤΑΣ. ΜΗΝ ΤΗΝ ΠΑΡΑΓΕΜΙΣΕΤΕ ΚΑΘΩΣ ΑΥΤΟ ΜΠΟΡΕΙ ΝΑ ΠΡΟΚΑΛΕΣΕΙ ΤΗΝ ΚΑΤΑΡΡΕΥΣΗ ΤΗΣ ΠΙΣΙΝΑΣ. ΣΕ ΠΕΡΙΠΤΩΣΗ ΕΝΤΟΝΗΣ ΒΡΟΧΟΠΤΩΣΗΣ, ΣΥΝΙΣΤΟΥΜΕ ΑΝΕΠΙΘΥΜΑΚΤΑ ΤΗ ΜΙΩΣΗ ΤΗΣ ΣΤΑΘΜΗΣ ΤΟΥ ΝΕΡΟΥ ΓΙΑ ΝΑ ΔΙΑΤΗΡΕΙΤΑΙ ΣΤΟ 90% ΤΗΣ ΧΟΡΗΓΙΚΟΤΗΤΑΣ ΚΑΙ ΝΑ ΑΠΟΤΡΑΠΕΙ Η ΥΠΕΡΧΕΙΛΙΣΗ ΝΕΡΟΥ.

**ΣΗΜΑΤΙΚΟ:** ΟΤΑΝ Η ΠΙΣΙΝΑ ΓΕΜΙΣΕΙ ΚΑΤΑ 90%, ΕΛΕΓΧΤΕ ΑΝ Η ΑΠΟΣΤΑΣΗ ΜΕΤΑΞΥ ΤΗΣ ΕΠΙΦΑΝΕΙΑΣ ΤΟΥ ΝΕΡΟΥ ΚΑΙ ΤΗΣ ΚΟΡΥΦΗΣ ΤΩΝ ΚΟΥΠΑΣΤΩΝ ΕΙΝΑΙ ΙΣΙΑ ΠΑΝΤΟΥ. ΕΑΝ ΠΑΡΟΥΣΙΑΣΤΕ ΔΙΑΦΟΡΕΣ, ΣΗΜΑΙΝΕΙ ΟΤΙ Η ΕΠΙΦΑΝΕΙΑ ΔΕΝ ΕΙΝΑΙ ΕΠΙΠΕΔΗ ΚΑΙ ΣΥΝΙΣΤΟΥΜΕ ΑΝΕΠΙΘΥΜΑΚΤΑ ΤΗΝ ΑΠΟΣΤΡΑΓΓΙΣΗ ΤΟΥ ΝΕΡΟΥ ΚΑΙ ΤΗΝ ΠΡΟΣΑΡΜΟΓΗ ΤΗΣ ΕΠΙΦΛΕΜΝΗΣ ΘΕΣΗΣ. ΜΗΝ ΕΠΙΧΕΙΡΗΣΕΤΕ ΠΟΤΕ ΝΑ ΜΕΤΑΚΙΝΗΣΕΤΕ ΤΗΝ ΠΙΣΙΝΑ ΜΕ ΝΕΡΟ ΑΚΟΜΑ ΜΕΣΑ ΤΗΣ.

**ΣΗΜΑΤΙΚΟ:** Η ΔΙΑΤΗΡΗΣΗ ΤΗΣ ΠΙΣΙΝΑΣ ΓΕΜΑΤΗ ΜΕ ΝΕΡΟ ΣΕ ΑΝΙΣΟΠΕΔΟ ΕΔΑΦΟΣ ΜΠΟΡΕΙ ΝΑ ΠΡΟΚΑΛΕΣΕΙ ΤΗ ΔΙΑΡΡΗΞΗ ΤΩΝ ΣΗΜΕΙΩΝ ΣΥΚΛΟΛΗΣΗΣ Η/ΚΑΙ ΚΑΤΑΡΡΕΥΣΗ ΤΗΣ ΠΙΣΙΝΑΣ, ΠΡΟΚΑΛΩΝΤΑΣ ΣΟΒΑΡΟ ΣΩΜΑΤΙΚΟ ΤΡΑΥΜΑΤΙΣΜΟ Η ΥΛΙΚΕΣ ΖΗΜΙΕΣ. Η ΠΙΣΙΝΑ ΣΑΣ ΜΠΟΡΕΙ ΝΑ ΠΕΡΙΕΧΕΙ ΜΕΓΑΛΗ ΠΙΣΤΗ. ΕΑΝ Η ΠΙΣΙΝΑ ΣΑΣ ΕΧΕΙ ΔΙΟΓΚΩΣΗ Η ΑΝΟΜΟΙΟΡΦΑ ΠΛΑΙΝΑ, ΟΙ ΠΛΕΥΡΕΣ ΜΠΟΡΕΙ ΝΑ ΣΚΑΣΟΥΝ ΑΠΕΛΕΥΘΕΡΩΝΟΝΤΑΣ ΞΑΦΗΚΙΑ ΝΕΡΟ ΚΑΙ ΠΡΟΚΑΛΩΝΤΑΣ ΣΟΒΑΡΟ ΣΩΜΑΤΙΚΟ ΤΡΑΥΜΑΤΙΣΜΟ Η/ΚΑΙ ΥΛΙΚΕΣ ΖΗΜΙΕΣ. ΟΤΑΝ Η ΠΙΣΙΝΑ ΓΕΜΙΣΕΙ ΚΑΤΑ 90%, ΕΛΕΓΧΤΕ ΤΗΝ ΓΙΑ ΤΥΧΟΝ ΔΙΑΡΡΟΕΣ ΣΤΙΣ ΒΑΛΒΙΔΕΣ Η ΣΤΙΣ ΡΑΦΕΣ ΚΑΙ ΓΙΑ ΤΥΧΟΝ ΕΜΦΑΝΗ ΑΠΩΛΕΙΑ ΝΕΡΟΥ. ΜΗΝ ΠΡΟΣΒΕΤΕΤΕ ΧΗΜΙΚΑ ΣΤΟ ΝΕΡΟ ΜΕΧΡΙ ΝΑ ΓΙΝΕΙ ΑΥΤΟ.

## ΟΔΗΓΙΕΣ ΣΥΝΤΗΡΗΣΗΣ

ΕΙΝΑΙ ΑΠΑΡΑΙΤΗΤΟ ΝΑ ΔΙΑΤΗΡΕΙΤΕ ΚΑΘΑΡΟ ΚΑΙ ΧΗΜΙΚΑ ΙΣΟΡΡΟΠΗΜΕΝΟ ΤΟ ΝΕΡΟ ΤΗΣ ΠΙΣΙΝΑΣ. Η ΑΠΛΗ ΧΡΗΣΗ ΤΟΥ ΣΥΣΤΗΜΑΤΟΣ ΦΙΛΤΡΑΡΙΣΜΑΤΟΣ ΚΑΙ Ο ΚΑΘΑΡΙΣΜΟΣ ΤΟΥ ΦΥΣΙΓΓΙΟΥ ΦΙΛΤΡΟΥ ΔΕΝ ΑΡΚΕΙ ΓΙΑ ΤΗ ΣΩΣΤΗ ΣΥΝΤΗΡΗΣΗ ΤΟΥ ΝΕΡΟΥ.

ΕΙΝΑΙ ΣΗΜΑΝΤΙΚΟ ΝΑ ΔΩΣΕΤΕ ΠΡΟΤΕΡΑΙΟΤΗΤΑ ΣΤΗ ΣΥΝΤΗΡΗΣΗ ΚΑΙ ΤΗΝ ΥΓΕΙΑ ΤΟΥ ΝΕΡΟΥ ΤΗΣ ΠΙΣΙΝΑΣ ΣΑΣ. ΕΑΝ ΔΕΝ ΣΥΜΜΟΡΦΩΝΕΤΕ ΜΕ ΑΥΤΕΣ ΤΙΣ ΚΑΤΕΥΘΥΝΤΗΡΙΕΣ ΓΡΑΜΜΕΣ, Η ΥΓΕΙΑ ΣΑΣ ΚΑΘΩΣ ΚΑΙ ΤΗΣ ΟΙΚΟΓΕΝΕΙΑΣ ΣΑΣ ΜΠΟΡΕΙ ΝΑ ΕΙΝΑΙ ΣΕ ΚΙΝΔΥΝΟ.

### ΣΥΝΤΗΡΗΣΗ ΝΕΡΟΥ:

ΣΑΣ ΣΥΝΙΣΤΟΥΜΕ ΝΑ ΧΡΗΣΙΜΟΠΟΙΕΙΤΕ ΧΗΜΙΚΑ ΠΙΣΙΝΑΣ ΓΙΑ ΤΗ ΔΙΑΤΗΡΗΣΗ ΤΗΣ ΧΗΜΙΚΗΣ ΣΥΝΘΕΣΗΣ ΤΟΥ ΝΕΡΟΥ ΚΑΙ ΔΙΣΚΙΑ ΧΛΩΡΙΟΥ Η ΒΡΟΜΙΟΥ (ΜΗ ΧΡΗΣΙΜΟΠΟΙΕΙΤΕ ΚΟΚΚΟΥΣ) ΜΕ ΧΗΜΙΚΟ ΔΙΑΝΕΜΗΤΗ.

Η ΧΗΜΙΚΗ ΣΥΝΤΗΡΗΣΗ ΜΕ ΧΗΜΙΚΑ ΔΙΣΚΙΑ ΠΡΕΠΕΙ ΝΑ ΠΡΑΓΜΑΤΟΠΟΙΕΙΤΑΙ ΜΕ ΔΙΑΝΟΜΕΝΑ ΧΗΜΙΚΑ Η ΦΛΟΤΕΡ ΧΗΜΙΚΑ. ΜΗΝ ΠΕΤΑΤΕ ΧΗΜΙΚΑ ΠΡΟΪΟΝΤΑ ΑΠΕΥΘΕΡΩΣ ΣΤΟ ΝΕΡΟ. ΤΑ ΧΗΜΙΚΑ ΘΑ ΚΑΤΑΚΑΘΙΣΤΟΥΝ ΣΤΟΝ ΠΛΑΤΟ ΤΗΣ ΠΙΣΙΝΑΣ ΚΑΙ ΘΑ ΚΑΤΑΣΤΡΕΨΟΥΝ ΚΑΙ ΘΑ ΑΠΟΧΡΟΜΑΤΙΣΟΥΝ ΤΗΝ ΕΠΕΝΔΥΣΗ. ΣΤΙΣ ΧΕΙΡΟΤΕΡΕΣ ΠΕΡΙΠΤΩΣΕΙΣ, ΘΑ ΚΑΤΑΣΤΡΑΦΕΙ Η ΔΟΜΗ ΤΗΣ ΕΠΕΝΔΥΣΗΣ ΤΗΣ ΠΙΣΙΝΑΣ. ΖΗΜΙΕΣ ΣΤΗΝ ΠΙΣΙΝΑ ΠΟΥ ΠΡΟΚΥΠΤΟΥΝ ΑΠΟ ΛΑΘΑΣΜΕΝΗ ΧΡΗΣΗ, ΑΡΙΘΜΟ ΧΡΗΣΤΩΝ ΚΑΙ ΓΕΝΙΚΑ ΚΑΚΗ ΔΙΑΧΕΙΡΙΣΗ ΤΟΥ ΝΕΡΟΥ ΤΗΣ ΠΙΣΙΝΑΣ ΔΕΝ ΚΑΛΥΠΤΟΝΤΑΙ ΑΠΟ ΤΗΝ ΕΓΥΘΝΗ.

Η ΠΟΙΟΤΗΤΑ ΤΟΥ ΝΕΡΟΥ ΣΧΕΤΙΖΕΤΑΙ ΑΜΕΣΑ ΜΕ ΤΗ ΣΥΧΝΟΤΗΤΑ ΤΗΣ ΧΡΗΣΗΣ. ΤΟΝ ΑΡΙΘΜΟ ΤΩΝ ΧΡΗΣΤΩΝ ΚΑΙ ΤΗ ΓΕΝΙΚΗ ΣΥΝΤΗΡΗΣΗ ΤΟΥ ΣΠΛΑ. ΤΟ ΝΕΡΟ ΘΑ ΠΡΕΠΕΙ ΝΑ ΑΛΛΑΞΕΙ ΚΑΘΕ 3 ΗΜΕΡΕΣ, ΕΑΝ ΔΕΝ ΠΡΑΓΜΑΤΟΠΟΙΕΙΤΑΙ ΧΗΜΙΚΗ ΕΠΕΞΕΡΓΑΣΙΑ ΣΤΟ ΝΕΡΟ.

ΣΥΝΙΣΤΟΥΜΕ ΝΑ ΚΑΝΕΤΕ ΠΡΩΤΑ ΕΝΑ ΝΤΟΥΣ ΠΡΙΝ ΧΡΗΣΙΜΟΠΟΙΗΣΕΤΕ ΤΗΝ ΠΙΣΙΝΑ, ΚΑΘΩΣ ΚΑΛΥΝΤΙΚΑ ΠΡΟΪΟΝΤΑ, ΛΟΖΙΟΝ ΚΑΙ ΑΛΛΑ ΚΑΤΑΛΟΙΠΑ ΕΠΑΝΩ ΣΤΗΝ ΕΠΙΔΕΡΜΙΔΑ ΜΠΟΡΟΥΝ ΠΟΛΥ ΓΡΗΓΟΡΑ ΝΑ ΥΠΟΒΑΘΙΜΙΣΟΥΝ ΤΗΝ ΠΟΙΟΤΗΤΑ ΤΟΥ ΝΕΡΟΥ. ΤΟΠΟΘΕΤΗΣΤΕ ΕΝΑΝ ΚΟΥΒΑ ΜΕ ΝΕΡΟ ΔΙΠΛΑ ΣΤΗΝ ΠΙΣΙΝΑ ΟΣΤΕ ΟΙ ΧΡΗΣΤΕΣ ΝΑ ΚΑΘΑΡΙΖΟΥΝ ΤΑ ΠΟΔΙΑ ΤΟΥΣ ΠΡΙΝ ΜΠΟΥΝ ΣΤΟ ΝΕΡΟ.

ΧΡΗΣΙΜΟΠΟΙΕΙΤΕ ΤΑΚΤΙΚΑ ΕΝΑΝ ΣΚΑΜΜΕΡ ΠΙΣΙΝΑΣ ΓΙΑ ΤΗΝ ΕΠΙΦΑΝΕΙΑ ΚΑΙ ΜΙΑ ΗΛΕΚΤΡΙΚΗ ΣΚΟΥΠΑ ΓΙΑ ΤΟΝ ΠΛΑΤΟ ΤΗΣ ΠΙΣΙΝΑΣ ΓΙΑ ΝΑ ΑΠΟΤΡΕΨΕΤΕ ΤΗΝ ΚΑΤΑΚΟΙΤΣΗ ΤΩΝ ΚΑΘΑΡΩΝ ΠΙΣΙΝΑΣ. ΕΑΝ ΔΕΝ ΠΕΡΙΛΑΜΒΑΝΟΝΤΑΙ ΣΤΟ ΣΕΤ, ΜΠΟΡΕΙΤΕ ΝΑ ΤΑ ΑΓΟΡΑΣΤΕ ΕΠΙΣΚΕΠΤΟΜΕΝΟΙ ΤΟΝ ΙΣΤΟΤΟΠΟ ΜΑΣ ([www.bestwaycorp.com](http://www.bestwaycorp.com)) Η ΕΠΙΣΚΕΠΤΟΜΕΝΟΙ ΤΟ ΠΛΗΞΙΔΕΣΤΕΡΟ ΚΑΤΑΣΤΗΜΑ ΕΙΔΩΝ ΠΙΣΙΝΑΣ.

### ΧΡΗΣΗ ΧΗΜΙΚΩΝ:

ΤΟ ΣΕΤ ΤΗΣ ΠΙΣΙΝΑΣ ΣΑΣ ΜΠΟΡΕΙ ΝΑ ΜΗΝ ΠΕΡΙΛΑΜΒΑΝΕΙ ΔΙΑΝΕΜΗΤΗ ΧΗΜΙΚΩΝ. ΣΕ ΑΥΤΗΝ ΤΗΝ ΠΕΡΙΠΤΩΣΗ, ΜΠΟΡΕΙΤΕ ΝΑ ΑΓΟΡΑΣΤΕ ΕΝΑΝ ΕΠΙΣΚΕΠΤΟΜΕΝΟ ΤΟΝ ΙΣΤΟΤΟΠΟ ΜΑΣ ([www.bestwaycorp.com](http://www.bestwaycorp.com)) Η ΕΠΙΣΚΕΠΤΟΜΕΝΟΙ ΤΟ ΠΛΗΞΙΔΕΣΤΕΡΟ ΚΑΤΑΣΤΗΜΑ ΕΙΔΩΝ ΠΙΣΙΝΑΣ. ΑΦΑΙΡΕΣΤΕ ΤΟΝ ΧΗΜΙΚΟ ΔΙΑΝΕΜΗΤΗ ΟΤΑΝ Η ΠΙΣΙΝΑ ΕΙΝΑΙ ΣΕ ΧΡΗΣΗ. ΜΕΤΑ ΤΗΝ ΕΚΤΕΛΕΣΗ ΤΗΣ ΧΗΜΙΚΗΣ ΣΥΝΤΗΡΗΣΗΣ ΚΑΙ ΠΡΙΝ ΤΗ ΧΡΗΣΗ ΤΗΣ ΠΙΣΙΝΑΣ, ΧΡΗΣΙΜΟΠΟΙΗΣΤΕ ΕΝΑ ΚΙΤ ΔΟΚΙΜΗΣ (ΔΕΝ ΠΕΡΙΛΑΜΒΑΝΕΤΑΙ) ΟΣΤΕ ΝΑ ΔΟΚΙΜΑΣΕΤΕ ΤΗ ΧΗΜΕΙΑ ΤΟΥ ΝΕΡΟΥ. ΣΥΝΙΣΤΟΥΜΕ ΝΑ ΔΙΑΤΗΡΕΙΤΕ ΤΗ ΧΗΜΙΚΗ ΙΣΟΡΡΟΠΙΑ ΤΟΥ ΝΕΡΟΥ ΟΠΩΣ ΥΠΟΔΕΙΚΝΥΕΤΑΙ ΣΤΟΝ ΠΑΡΑΚΑΤΩ ΠΙΝΑΚΑ.

Η ΜΗ ΤΗΡΗΣΗ ΤΩΝ ΑΚΟΛΟΥΘΩΝ ΠΑΡΑΜΕΤΡΩΝ ΜΠΟΡΕΙ ΝΑ ΒΛΑΨΕΙ ΤΗ ΔΟΜΗ ΤΗΣ ΕΠΕΝΔΥΣΗΣ ΚΑΙ ΝΑ ΔΗΜΙΟΥΡΓΗΣΕΙ ΜΙΑ ΕΠΙΚΙΝΔΥΝΗ ΚΑΤΑΣΤΑΣΗ ΓΙΑ ΤΟΥΣ ΧΡΗΣΤΕΣ.

ΠΑΡΑΜΕΤΡΟΙ	ΤΙΜΕΣ
ΔΙΑΥΓΕΙΑ ΝΕΡΟΥ	ΚΑΘΑΡΗ ΘΕΑ ΤΟΥ ΠΥΘΜΕΝΑ ΤΗΣ ΠΙΣΙΝΑΣ
ΧΡΩΜΑ ΝΕΡΟΥ	ΔΕΝ ΠΡΕΠΕΙ ΝΑ ΠΑΡΑΤΗΡΕΙΤΑΙ ΧΡΩΜΑ
ΘΟΛΟΤΗΤΑ ΣΕ FNU / NTU	ΜΕΓΙΣΤΟ 1,5 (ΚΑΤΑ ΠΡΟΤΙΜΗΣΗ ΜΙΚΡΟΤΕΡΟ ΑΠΟ 0,5)
ΣΥΓΚΕΝΤΡΩΣΗ ΝΙΤΡΙΚΟΥ ΑΜΛΑΤΟΣ ΜΕΓΑΛΥΤΕΡΗ ΑΠΟ ΕΚΕΙΝΗ ΤΗΣ ΠΛΗΡΩΣΗΣ ΜΕ ΝΕΡΟ ΣΕ mg/l	ΜΕΓΙΣΤΟ 20
ΟΛΙΚΟΣ ΟΡΓΑΝΙΚΟΣ ΑΝΘΡΑΚΑΣ (ΤΟC) ΣΕ mg/l	ΜΕΓΙΣΤΟ 4,0
ΔΥΝΑΜΙΚΗ ΟΞΕΙΔΩΘΑΝΓΩΓΗ ΕΝΑΝΤΙ Ag/AgCl 3,5 ΜΕΤΡΑ ΚCl ΣΕ mV	ΕΛΑΧΙΣΤΟ 650

## ΟΔΗΓΙΕΣ ΣΥΝΤΗΡΗΣΗΣ

TIMH pH	6,8 ΕΩΣ 7,6
ΕΛΕΥΘΕΡΟ ΕΝΕΡΓΟ ΧΛΩΡΙΟ (ΧΩΡΙΣ ΚΥΑΝΟΥΡΙΚΟ ΟΞΥ) ΣΕ mg/l	0,3 ΕΩΣ 1,5
ΧΡΗΣΙΜΟΠΟΙΕΙΤΑΙ ΕΛΕΥΘΕΡΟ ΧΛΩΡΙΟ ΣΕ ΣΥΝΔΥΑΣΜΟ ΜΕ ΚΥΑΝΟΥΡΙΚΟ ΟΞΥ ΣΕ mg/l	1,0 ΕΩΣ 3,0
ΚΥΑΝΟΥΡΙΚΟ ΟΞΥ ΣΕ mg/l	ΜΕΓΙΣΤΟ 100
ΣΥΝΔΥΑΣΜΕΝΟ ΧΛΩΡΙΟ ΣΕ mg/l	ΜΕΓΙΣΤΟ 0,5 (ΚΑΤΑ ΠΡΟΤΙΜΗΣΗ ΚΟΝΤΑ ΣΤΟ 0,0 mg/l)

ΠΑΡΑΚΑΛΟΥΜΕ ΝΑ ΣΥΜΒΟΥΛΕΥΘΕΙΤΕ ΤΟ ΤΟΠΙΚΟ ΚΑΤΑΣΤΗΜΑ ΠΟΛΩΣΗΣ ΥΛΙΚΩΝ ΠΙΣΙΝΑΣ Η ΧΗΜΙΚΩΝ ΓΙΑ ΠΕΡΙΣΣΟΤΕΡΕΣ ΠΛΗΡΟΦΟΡΙΕΣ ΣΧΕΤΙΚΑ ΜΕ ΤΗΝ ΧΗΜΙΚΗ ΣΥΝΤΗΡΗΣΗ. ΔΩΣΤΕ ΠΡΟΣΟΧΗ ΣΤΙΣ ΟΔΗΓΙΕΣ ΤΟΥ ΚΑΤΑΣΚΕΥΑΣΤΗ ΤΩΝ ΧΗΜΙΚΩΝ.

### ΔΙΑΧΕΙΜΑΣΗ (ΜΟΝΟ ΓΙΑ ΠΙΣΙΝΕΣ ΑΡΧ 365<sup>SM</sup>)

Η ΠΡΟΣΤΑΣΙΑ ΤΟΥ Polar-Shield™ ΑΠΟ ΤΙΣ ΚΑΪΡΙΚΕΣ ΣΥΝΘΗΚΕΣ ΚΑΘ' ΟΛΗ ΤΗ ΔΙΑΡΚΕΙΑ ΤΟΥ ΧΡΟΝΟΥ ΕΠΙΤΡΕΠΕΙ ΣΤΗΝ ΠΙΣΙΝΑ ΝΑ ΠΑΡΑΜΕΝΕΙ ΣΤΗΜΕΝΗ ΚΑΤΑ ΤΗ ΔΙΑΡΚΕΙΑ ΤΟΥ ΧΕΙΜΩΝΑ ΧΩΡΙΣ ΝΑ ΑΔΕΙΑΖΕΤΕ ΤΕΛΕΙΩΣ ΤΟ ΝΕΡΟ ΤΗΣ. ΒΕΒΑΙΩΘΕΙΤΕ ΟΤΙ ΤΟ ΣΥΣΤΗΜΑ ΦΙΛΤΡΑΡΙΣΜΑΤΟΣ ΚΑΙ ΤΑ ΆΛΛΑ ΕΞΑΡΤΗΜΑΤΑ ΤΗΣ ΠΙΣΙΝΑΣ ΕΙΝΑΙ ΑΠΟΣΥΝΔΕΔΕΜΕΝΑ ΑΠΟ ΤΗΝ ΠΙΣΙΝΑ. ΧΡΗΣΙΜΟΠΟΙΗΣΤΕ ΤΟ ΚΑΛΥΜΜΑ ΤΗΣ ΠΙΣΙΝΑΣ ΚΑΤΑ ΤΗ ΔΙΑΡΚΕΙΑ ΤΗΣ ΧΕΙΜΕΡΙΝΗΣ ΠΕΡΙΟΔΟΥ ΓΙΑ ΝΑ ΑΠΟΤΡΕΨΕΤΕ ΤΗΝ ΠΤΩΞΗ ΣΚΟΥΠΙΔΙΩΝ ΣΤΗΝ ΠΙΣΙΝΑ. ΟΤΑΝ Η ΕΣΩΤΕΡΙΚΗ ΘΕΡΜΟΚΡΑΣΙΑ ΕΙΝΑΙ ΠΕΡΙΠΟΥ 0 °C (32 °F) Η ΧΑΜΗΛΟΤΕΡΗ, ΥΠΑΡΧΕΙ ΚΙΝΔΥΝΟΣ ΝΑ ΠΑΓΩΣΕΙ ΤΟ ΝΕΡΟ. ΠΡΙΝ ΤΟΠΟΘΕΤΗΣΤΕ ΤΟ ΚΑΛΥΜΜΑ ΠΙΣΙΝΑΣ:

- ΒΕΒΑΙΩΘΕΙΤΕ ΟΤΙ Η ΣΤΑΘΜΗ ΤΟΥ ΝΕΡΟΥ ΕΙΝΑΙ ΤΟΥΛΑΧΙΣΤΟΝ 10 CM (3,9") ΧΑΜΗΛΟΤΕΡΗ ΑΠΟ ΤΗΝ ΕΞΟΔΟ Β ΤΗΣ ΠΙΣΙΝΑΣ. ΕΑΝ Η ΣΤΑΘΜΗ ΤΟΥ ΝΕΡΟΥ ΕΙΝΑΙ ΠΑΝΩ ΑΠΟ ΤΗΝ ΕΙΣΟΔΟ Α ΚΑΙ ΤΗΝ ΕΞΟΔΟ Β ΤΗΣ ΠΙΣΙΝΑΣ, ΤΟ ΝΕΡΟ ΜΠΟΡΕΙ ΝΑ ΠΑΓΩΣΕΙ ΜΕΣΑ, ΠΡΟΚΑΛΩΝΤΑΣ ΑΝΕΠΑΝΟΡΡΩΤΗ ΖΗΜΙΑ ΣΤΗΝ ΕΠΕΝΔΥΣΗ ΟΤΑΝ ΔΙΑΣΤΕΛΛΑΤΑΙ Ο ΠΑΓΟΣ. ΔΕΝ ΘΑ ΘΕΩΡΗΘΕΙ ΚΑΤΑΣΚΕΥΑΣΤΙΚΟ ΕΛΑΤΤΩΜΑ ΚΑΙ ΘΑ ΑΚΥΡΩΣΕΙ ΤΗΝ ΕΓΓΥΗΣΗ ΚΑΙ ΤΥΧΟΝ ΑΞΙΩΣΕΙΣ ΣΕΡΒΙΣ.
- ΤΟΠΟΘΕΤΗΣΤΕ ΕΝΑ ΦΟΥΣΚΟΤΟ ΑΝΤΙΚΕΙΜΕΝΟ ΚΑΤΑΣΚΕΥΑΣΜΕΝΟ ΑΠΟ ΥΛΙΚΟ ΑΝΘΕΚΤΙΚΟ ΣΤΟ ΨΥΧΟΣ, ΟΠΩΣ ΕΝΑ ΜΑΞΙΛΑΡΙ ΠΙΣΙΝΑΣ, ΣΤΗΝ ΕΠΙΦΑΝΕΙΑ ΤΟΥ ΝΕΡΟΥ ΓΙΑ ΝΑ ΕΞΙΣΟΡΡΟΠΗΘΕΙ ΤΟ ΔΙΑΣΤΗΜΑ ΜΕΤΑΞΥ ΤΗΣ ΣΤΑΘΜΗΣ ΤΟΥ ΝΕΡΟΥ ΚΑΙ ΤΩΝ ΕΠΑΝΩ ΚΟΥΠΑΣΤΩΝ. ΑΥΤΟ ΘΑ ΕΞΑΣΦΑΛΙΣΕΙ ΟΤΙ ΤΟ ΚΑΛΥΜΜΑ ΠΙΣΙΝΑΣ ΥΠΟΣΤΗΡΙΖΕΤΑΙ.

### ΣΗΜΑΝΤΙΚΕΣ ΣΥΜΒΟΥΛΕΣ:

ΕΑΝ ΥΠΑΡΧΕΙ ΠΑΓΟΣ ΣΤΟ ΝΕΡΟ ΤΗΣ ΠΙΣΙΝΑΣ, ΑΦΑΙΡΕΣΤΕ ΤΟΝ ΠΟΛΥ ΠΡΟΣΕΚΤΙΚΑ. ΟΙ ΑΙΧΜΗΡΕΣ ΑΚΡΕΣ ΤΟΥ ΠΑΓΟΥ ΜΠΟΡΕΙ ΝΑ ΣΠΑΣΟΥΝ ΚΑΙ ΝΑ ΚΑΤΑΣΤΡΕΨΟΥΝ ΤΗΝ ΕΠΕΝΔΥΣΗ ΤΗΣ ΠΙΣΙΝΑΣ.  
ΕΑΝ ΒΡΕΧΕΙ, ΕΛΕΓΞΤΕ ΤΗ ΣΤΑΘΜΗ ΤΟΥ ΝΕΡΟΥ ΓΙΑ ΝΑ ΒΕΒΑΙΩΘΕΙΤΕ ΟΤΙ ΕΙΝΑΙ 10 CM (3,9") ΧΑΜΗΛΟΤΕΡΗ ΑΠΟ ΤΗΝ ΕΞΟΔΟ Β ΤΗΣ ΠΙΣΙΝΑΣ, ΕΙΔΙΚΑ ΕΑΝ Η ΕΣΩΤΕΡΙΚΗ ΘΕΡΜΟΚΡΑΣΙΑ ΕΙΝΑΙ ΠΕΡΙΠΟΥ 0°C (32°F) Η ΧΑΜΗΛΟΤΕΡΗ ΚΑΙ ΤΟ ΝΕΡΟ ΜΠΟΡΕΙ ΝΑ ΠΑΓΩΣΕΙ.

### ΣΥΝΔΕΞΗ ΣΥΝΤΗΡΗΣΗΣ ΠΙΣΙΝΑΣ:

ΓΙΑ ΤΗ ΣΥΝΤΗΡΗΣΗ ΤΗΣ ΕΠΕΝΔΥΣΗΣ, ΑΝΑΤΡΕΞΤΕ ΣΤΑ ΒΗΜΑΤΑ ΠΟΥ ΑΠΕΙΚΟΝΙΖΟΝΤΑΙ ΜΕΣΑ ΣΤΟ ΕΓΧΕΙΡΙΔΙΟ  ΤΑ ΣΧΕΔΙΑ ΕΙΝΑΙ ΜΟΝΟ ΓΙΑ ΣΑΣ ΣΥΝΙΣΤΟΥΜΕ ΝΑ ΑΓΟΡΑΣΕΤΕ ΕΝΑ ΚΑΛΥΜΜΑ ΠΙΣΙΝΑΣ. ΕΑΝ ΔΕΝ ΠΕΡΙΛΑΜΒΑΝΕΤΑΙ ΣΤΟ ΣΕΤ, ΚΑΙ ΝΑ ΚΑΛΥΠΤΕΤΕ ΤΗΝ ΠΙΣΙΝΑ ΟΤΑΝ ΔΕΝ ΧΡΗΣΙΜΟΠΟΙΕΙΤΑΙ ΓΙΑ ΝΑ ΑΠΟΦΥΓΕΤΕ ΖΗΜΙΕΣ ΣΤΟ ΥΛΙΚΟ ΤΗΣ ΕΠΑΝΩ ΤΥΧΟΝ ΒΡΩΜΙΑ ΑΠΟ ΤΙΣ ΕΠΑΝΩ ΚΟΥΠΑΣΤΕΣ ΜΕ ΕΝΑ ΚΑΘΑΡΟ ΠΑΝΙ. ΣΕ ΠΕΡΙΠΤΩΣΗ ΔΙΑΡΡΟΗΣ, ΕΠΙΔΙΟΡΘΩΣΤΕ ΤΗΝ ΠΙΣΙΝΑ ΧΡΗΣΙΜΟΠΟΙΩΝΤΑΣ ΤΟ ΥΠΟΒΡΥΧΙΟ ΑΥΤΟΚΟΛΛΗΤΟ ΕΠΙΡΑΜΜΑ ΕΠΙΣΚΕΥΗΣ ΠΟΥ ΠΑΡΕΧΕΤΑΙ. ΜΠΟΡΕΙΤΕ ΝΑ ΒΡΕΙΤΕ ΤΙΣ ΟΔΗΓΙΕΣ ΣΤΟ «ΣΥΧΝΕΣ ΕΡΩΤΗΣΕΙΣ» ΣΤΗΝ ΕΝΟΤΗΤΑ ΥΠΟΣΤΗΡΙΞΗΣ ΤΟΥ ΙΣΤΟΤΟΠΟΥ ΜΑΣ ([www.bestwaycorp.com/support](http://www.bestwaycorp.com/support)).

### ΣΥΝΔΕΞΕΙΣ ΠΑΡΕΛΚΟΜΕΝΟΥ:

ΕΑΝ ΣΤΟ ΣΕΤ ΠΕΡΙΛΑΜΒΑΝΕΤΑΙ ΑΝΤΛΙΑ Η/ΚΑΙ ΣΚΑΛΑ, ΑΝΑΤΡΕΞΤΕ ΣΤΟ ΕΓΧΕΙΡΙΔΙΟ ΤΗΣ ΑΝΤΛΙΑΣ Η/ΚΑΙ ΤΗΣ ΣΚΑΛΑΣ ΓΙΑ ΟΔΗΓΙΕΣ ΑΣΦΑΛΕΙΑΣ ΚΑΙ ΕΓΚΑΤΑΣΤΑΣΗ. Η ΣΚΑΛΑ ΠΡΕΠΕΙ ΝΑ ΕΙΝΑΙ ΑΝΤΙΣΤΟΙΧΗ ΜΕ ΤΟ ΜΕΓΕΘΟΣ ΤΗΣ ΠΙΣΙΝΑΣ.  
ΕΑΝ Η ΠΙΣΙΝΑ ΣΑΣ ΔΙΑΘΕΤΕΙ ΒΑΛΒΙΔΑ ΣΥΝΔΕΞΗΣ ΓΙΑ ΤΗ ΣΥΝΔΕΞΗ ΠΑΡΕΛΚΟΜΕΝΟΥ ΚΑΘΑΡΙΣΜΟΥ ΠΙΣΙΝΑΣ, ΠΡΕΠΕΙ ΝΑ ΑΦΑΙΡΕΣΕΤΕ ΤΗ ΖΙΤΑ ΣΜΑΤΙΔΙΩΝ ΑΠΟ ΤΟΝ ΣΥΝΔΕΣΜΟ ΠΡΙΝ ΤΗ ΣΥΝΔΕΞΗ ΤΟΥ ΠΑΡΕΛΚΟΜΕΝΟΥ.

## ΟΔΗΓΙΕΣ ΑΠΟΣΥΝΑΡΜΟΛΟΓΗΣΗΣ ΚΑΙ ΑΠΟΘΗΚΕΥΣΗΣ

### ΑΠΟΣΤΡΑΓΓΙΣΗ:

ΓΙΑ ΤΗΝ ΑΠΟΣΤΡΑΓΓΙΣΗ, ΑΝΑΤΡΕΞΤΕ ΣΤΑ ΒΗΜΑΤΑ ΠΟΥ ΑΠΕΙΚΟΝΙΖΟΝΤΑΙ ΜΕΣΑ ΣΤΟ ΕΓΧΕΙΡΙΔΙΟ  ΤΑ ΣΧΕΔΙΑ ΕΙΝΑΙ ΜΟΝΟ ΓΙΑ ΛΟΓΟΥΣ ΑΠΕΙΚΟΝΙΣΗΣ. ΜΠΟΡΕΙ ΝΑ ΜΗΝ ΑΝΤΑΠΟΚΡΙΝΟΝΤΑΙ ΣΤΟ ΠΡΑΓΜΑΤΙΚΟ ΠΡΟΪΟΝ. ΔΕΝ ΕΙΝΑΙ ΥΠΟ ΚΛΙΜΑΚΑ.  
ΠΡΙΝ ΑΠΟΣΤΡΑΓΓΙΣΤΕ ΤΟ ΝΕΡΟ ΤΗΣ ΠΙΣΙΝΑΣ ΣΑΣ, ΒΕΒΑΙΩΘΕΙΤΕ ΟΤΙ ΑΠΟΣΤΡΑΓΓΙΖΕΤΕ ΤΗΝ ΠΙΣΙΝΑ ΣΑΣ ΜΑΚΡΙΑ ΑΠΟ ΤΟ ΣΠΙΤΙ ΚΑΙ ΤΥΧΟΝ ΑΝΤΙΚΕΙΜΕΝΑ ΠΟΥ ΥΠΟΚΕΙΝΤΑΙ ΣΕ ΖΗΜΙΑ ΑΠΟ ΤΟ ΝΕΡΟ. ΕΛΕΓΞΤΕ ΤΟΥΣ ΤΟΠΙΚΟΥΣ ΚΑΝΟΝΙΣΜΟΥΣ ΓΙΑ ΑΠΟΧΕΤΕΥΣΗ ΣΥΜΦΩΝΑ ΜΕ ΤΟΝ ΝΟΜΟ.

### ΚΑΘΑΡΙΣΜΟΣ:

- ΣΕΤΛΑΥΝΕΤΕ ΤΗΝ ΕΠΕΝΔΥΣΗ ΤΗΣ ΠΙΣΙΝΑΣ ΜΕ ΤΡΕΧΟΥΜΕΝΟ ΝΕΡΟ ΓΙΑ ΝΑ ΑΦΑΙΡΕΣΕΤΕ ΤΥΧΟΝ ΚΑΤΑΛΟΙΠΑ ΠΟΥ ΑΦΗΝΟΥΝ ΤΑ ΧΗΜΙΚΑ Η ΤΥΧΟΝ ΣΜΑΤΙΔΙΑ.
- ΑΦΗΣΤΕ ΤΗΝ ΣΕΦΟΥΣΚΩΤΗ ΕΠΕΝΔΥΣΗ ΣΤΟ ΦΩΣ ΤΟΥ ΗΛΙΟΥ ΜΕΧΡΙ ΝΑ ΣΤΕΓΝΩΣΕΙ ΤΕΛΕΙΩΣ.
- ΓΙΑ ΝΑ ΑΦΑΙΡΕΣΕΤΕ ΤΕΛΕΙΩΣ ΤΟ ΥΠΟΛΟΙΠΟ ΝΕΡΟ, ΣΚΟΥΠΙΣΤΕ ΤΗΝ ΕΠΕΝΔΥΣΗ ΤΗΣ ΠΙΣΙΝΑΣ ΜΕ ΕΝΑ ΣΤΕΓΝΟ ΠΑΝΙ.

### ΑΠΟΘΗΚΕΥΣΗ:

ΑΦΑΙΡΕΣΤΕ ΟΛΑ ΤΑ ΕΞΑΡΤΗΜΑΤΑ. ΒΕΒΑΙΩΘΕΙΤΕ ΟΤΙ Η ΕΠΕΝΔΥΣΗ ΚΑΙ ΤΑ ΕΞΑΡΤΗΜΑΤΑ ΤΗΣ ΠΙΣΙΝΑΣ ΕΙΝΑΙ ΕΝΤΕΛΩΣ ΚΑΘΑΡΑ ΚΑΙ ΣΤΕΓΝΑ ΠΡΙΝ ΤΗΝ ΑΠΟΘΗΚΕΥΣΗ. ΕΑΝ Η ΠΙΣΙΝΑ ΔΕΝ ΕΙΝΑΙ ΕΝΤΕΛΩΣ ΣΤΕΓΝΗ, ΜΠΟΡΕΙ ΝΑ ΠΡΟΚΛΗΘΕΙ ΜΟΥΧΛΑ ΚΑΙ ΝΑ ΚΑΤΑΣΤΡΕΨΕΙ ΤΗΝ ΕΠΕΝΔΥΣΗ ΤΗΣ ΠΙΣΙΝΑΣ ΚΑΤΑ ΤΗΝ ΠΕΡΙΟΔΟ ΑΠΟΘΗΚΕΥΣΗΣ.

ΜΟΛΙΣ ΣΤΕΓΝΩΣΕΙ ΤΕΛΕΙΩΣ Η ΠΙΣΙΝΑ, ΠΑΣΠΑΛΙΣΤΕ ΜΕ ΣΚΟΝΗ ΤΑ/Κ ΓΙΑ ΝΑ ΜΗΝ ΚΟΛΛΗΣΕΙ Η ΕΠΕΝΔΥΣΗ.  
ΣΥΝΙΣΤΟΥΜΕ ΑΝΕΠΙΦΥΛΑΚΤΑ ΤΗΝ ΑΠΟΣΥΝΑΡΜΟΛΟΓΗΣΗ ΤΗΣ ΠΙΣΙΝΑΣ ΟΤΑΝ Η ΘΕΡΜΟΚΡΑΣΙΑ ΠΕΡΙΒΑΛΛΟΝΤΟΣ ΕΙΝΑΙ ΠΑΝΩ ΑΠΟ 15°C / 59°F.  
ΔΙΠΛΩΣΤΕ ΤΗΝ ΕΠΕΝΔΥΣΗ ΤΗΣ ΠΙΣΙΝΑΣ ΜΟΝΟ ΕΑΝ Η ΘΕΡΜΟΚΡΑΣΙΑ ΠΕΡΙΒΑΛΛΟΝΤΟΣ ΕΙΝΑΙ ΠΑΝΩ ΑΠΟ 15°C / 59°F, ΑΠΟΘΗΚΕΥΣΤΕ ΤΗΝ ΠΙΣΙΝΑ ΣΕ ΖΗΡΟ ΜΕΡΟΣ ΜΕ ΜΕΤΡΙΑ ΘΕΡΜΟΚΡΑΣΙΑ ΜΕΤΑΞΥ 15°C / 59°F ΚΑΙ 38°C / 100°F ΚΑΙ ΔΙΑΤΗΡΗΣΤΕ ΤΗΝ ΕΠΕΝΔΥΣΗ ΤΗΣ ΠΙΣΙΝΑΣ ΚΑΙ ΟΛΑ ΤΑ ΕΞΑΡΤΗΜΑΤΑ ΜΕΣΑ ΣΕ ΕΝΑ ΧΑΡΤΟΚΟΥΤΟ, ΓΙΑ ΝΑ ΠΡΟΣΤΑΤΕΥΕΤΕ ΚΑΛΥΤΕΡΑ ΤΟ ΥΛΙΚΟ PVC ΚΑΤΑ ΤΗ ΧΕΙΜΕΡΙΝΗ ΠΕΡΙΟΔΟ.

## ΟΡΟΙ ΕΓΓΥΗΣΗΣ

ΓΙΑ ΥΠΟΣΤΗΡΙΞΗ ΚΑΙ ΕΓΓΡΑΦΗ ΠΡΟΪΟΝΤΟΣ, ΕΠΙΣΚΕΦΤΕΙΤΕ ΤΟ [bestwaycorp.com/support](http://bestwaycorp.com/support).



## ВНИМАНИЕ

Сохраните эти инструкции – и внимательно прочитайте их перед началом эксплуатации.

Внимательно прочитайте информацию в руководстве пользователя, убедитесь в том, что вам все понятно, и следуйте указаниям при установке и использовании бассейна. Эти меры предосторожности предупреждают о некоторых распространенных рисках отдыха и игр в воде, но не покрывают все риски и все возможные опасности. Будьте осторожны, рассудительны и разумны при отдыхе и играх в воде.

Сохраните эту информацию для дальнейшего использования в справочных целях. Кроме того, в зависимости от типа бассейна, может предоставляться следующая ниже информация.

- Храните эту инструкцию в безопасном месте. В случае утери инструкции обратитесь в компанию Bestway или найдите ее на нашем веб-сайте [www.bestwaycorp.com](http://www.bestwaycorp.com).
- Ограждения, покрытия бассейна, сигнализация в бассейне и прочие защитные устройства полезны, но они не могут заменить постоянное и компетентное наблюдение, осуществляемое взрослыми.



### Безопасность пользователей, не умеющих плавать:

- Компетентный взрослый должен постоянно внимательно и активно присматривать за детьми, которые не умеют плавать или плавают не очень хорошо (помните, что наибольшему риску утонуть подвержены дети до пяти лет).
- Каждый раз при использовании бассейна поручайте наблюдение за детьми компетентному взрослому.
- Дети, которые не умеют плавать или плавают не очень хорошо, должны использовать специальное защитное снаряжение при использовании бассейном.
- Когда бассейн не используется, или когда за ним никто не присматривает, убирайте все игрушки из бассейна и прилегающей зоны, чтобы дети не могли заинтересоваться ими и приблизиться к бассейну.

### Безопасное использование бассейна:

- Стимулируйте всех пользователей, особенно детей, обучению плаванию.
- Изучите базовые техники экстренной первой помощи, такие как сердечно-легочная реанимация (СЛР), и регулярно освежайте свои знания. Если произойдет несчастный случай, вы сможете спасти жизнь человека.
- Объясните всем пользователям бассейна, особенно детям, что делать в случае чрезвычайного происшествия.
- Не ныряйте на мелководье. Это может привести к серьезным травмам или смерти.
- Не пользуйтесь бассейном, если вы выпили алкогольный напиток или приняли лекарство, которое может негативно повлиять на вашу способность безопасно пользоваться бассейном.

### Защитные устройства и оборудование:

- Чтобы предотвратить риск утопления детей, рекомендуется закрыть доступ в бассейн защитным ограждением.
- Чтобы помешать детям карабкаться по впускному и выпускному клапанам, рекомендуется установить ограждение (и блокировать все окна и двери, если они имеются), чтобы предотвратить доступ в бассейн без разрешения.
- Рекомендуется хранить спасательное оборудование (например, спасательный круг) в непосредственной близости от бассейна.
- Держите работающий телефон и список номеров телефонов экстренной связи в непосредственной близости от бассейна.
- Если вы используете покрытие бассейна, полностью уберите его с поверхности воды перед тем, как использовать бассейн.
- Защищайте пользователей бассейна от болезней, которые могут передаваться через воду, регулярно очищая воду и следуя правилам гигиены. Следуйте инструкциям по очистке воды, содержащимся в этом руководстве пользователя.
- Храните химикаты (напр., для очистки воды, чистящие и дезинфицирующие средства) в недоступном для детей месте.
- Используйте указатели, указанные ниже. Указатели должны быть установлены на видном месте в пределах 2 м от бассейна.



- В воде дети должны находиться под присмотром взрослых. Нырять запрещается.
- Съемные лестницы должны устанавливаться на твердой горизонтальной поверхности.
- Независимо от материалов, используемых для изготовления бассейна, регулярно осматривайте поверхности под бассейном и его оборудование на предмет любых угроз безопасности.
- Регулярно проверяйте состояние болтов и винтов. Удалите сколы и острые кромки, чтобы избежать травм.
- Не оставляйте слитую из бассейна воду вне его. Пустой бассейн может деформироваться и (или) опрокинуться от ветра.
- Если у вас есть фильтрующий насос, см. инструкции в руководстве пользователя насоса. Не используйте насос, если в бассейне находятся люди.
- Если у вас есть лестница, см. инструкции в руководстве пользователя лестницы.

### ВНИМАНИЕ!

При использовании плавательным бассейном необходимо соблюдать инструкции по технике безопасности, содержащиеся в руководстве по эксплуатации и обслуживанию.

Чтобы избежать опасности утопления или других серьезных травм, внимательно следите за тем, чтобы дети до 5 лет не попали в бассейн без разрешения. Оборудуйте доступ к бассейну защитными устройствами и постоянно держите детей под наблюдением взрослых во время использования бассейна.

Внимательно изучите инструкции и сохраните их для дальнейшего использования в справочных целях.

# ИНСТРУКЦИИ ПО УСТАНОВКЕ

## Обзор

### Выбор правильного места установки:

Место, выбранное для установки бассейна, должно соответствовать следующим условиям:

- Из-за значительного суммарного веса воды в бассейне и пользователей в нем чрезвычайно важно, чтобы выбранный участок был способен равномерно выдерживать общий вес установленного бассейна. При выборе участка принимайте во внимание, что вода может выливаться из бассейна во время его использования или дождя. Если вода приведет к разрыхлению поверхности участка, это может повлечь утрату участком способности выдерживать вес бассейна.
- Регулярно проверяйте положение вертикальных ножек и (или) U-образных опор. Они всегда должны находиться на уровне дна бассейна. Если вертикальная ножка или U-образная опора начинает углубляться в землю, немедленно слейте воду из бассейна во избежание разрушения бассейна вследствие неравномерной нагрузки на рамную конструкцию. Поменяйте место расположения бассейна или замените материал покрытия участка более прочным.
- Поверхность должна быть плоской и гладкой. Если участок имеет уклон или неровный, это может привести к несбалансированной нагрузке на конструкцию бассейна. Это может повлечь разрушение сварных швов лайнера и сгибание рамы. В худшем случае бассейн может разрушиться, что может повлечь причинение серьезных травм людям и (или) повреждение имущества.
- Рекомендуем устанавливать бассейн вдалеке от предметов, которые дети могут использовать для того, чтобы забраться в него.
- Устанавливайте бассейн рядом с подходящей системой слива, чтобы, при необходимости, устранить переливание или опорожнить бассейн. Убедитесь, что сторона бассейна с входом для воды А и выходом В расположена с той же стороны, что и источник питания, где будет подключена система фильтрации.
- Выбранный участок должен быть свободен от каких бы то ни было предметов. Из-за веса воды любой предмет, оказавшийся под бассейном, может повредить или проткнуть дно бассейна.
- Выбранный участок должен быть свободен от агрессивных видов растений и сорняков. Эти растения, отличающиеся сильной вегетацией, могут прорости через лайнер и привести к утечке воды. С участка необходимо удалить всю траву и другую растительность, которые после увядания могут привести к возникновению неприятных запахов и слизи.
- Над участком не должны проходить линии электропередачи и не нависать ветки деревьев. Убедитесь в том, что на выбранном участке нет подземных коммуникаций, линий и кабелей.
- Выбранное месторасположение должно находиться далеко от входа в дом. Не располагайте какое-либо оборудование или мебель вокруг бассейна. Выливающаяся из бассейна вода во время его использования либо из-за его дефекта или повреждения может повредить мебель внутри дома или вокруг бассейна.
- Выбранный участок должен быть плоским и не иметь нор и ямок, поскольку они могут повредить материал лайнера.

**Рекомендуемые поверхности:** трава, земля, бетон и другие поверхности, отвечающие вышеприведенным условиям для установки.

**Не рекомендуемые поверхности для установки:** грязь, песок, гравий, крыша, балкон, подъездная дорожка, помост, мягкий/рыхлый грунт и другие поверхности, не отвечающие вышеприведенным условиям для установки.

Следуйте важным приведенным выше инструкциям для выбора правильного расположения и участка для установки вашего бассейна. Если детали будут повреждены вследствие расположения и установки бассейна на участке, не отвечающем данным инструкциям, это не будет считаться производственным дефектом и не будет покрываться гарантией, по ним не будут приниматься никакие претензии по проведению ремонта и обслуживанию.

Если выбранная поверхность слишком мягкая, чтобы удерживать раму, установите под ножки деревянные или металлические пластины толщиной не более 2 см (0,79 дюйма). Пластины не должны касаться лайнера или иметь острые участки, так как это может привести к повреждению и не покрывается гарантией производителем.

### Дополнительные рекомендации:

Обратитесь в городской совет за информацией о постановлениях, касающихся огораживания, барьеров, освещения, и нормам техники безопасности и неукоснительно их соблюдайте.

Если насос и (или) лестница входят в комплект, см. инструкции по технике безопасности и установке в руководстве насоса и (или) лестницы. Лестница должна соответствовать размеру бассейна.

Если вам необходимо изменить местоположение во время установки, поднимите лайнер, чтобы переместить его; не волочите его по земле. Трение между ПВХ-материалом и землей может повредить лайнер бассейна.

## НЕОБХОДИМЫЕ ДЕТАЛИ И ИНСТРУМЕНТЫ

Сравните детали в коробке с деталями, перечисленными в этом руководстве. Проверьте, чтобы компоненты изделия соответствовали модели, которую вы собирались приобрести. В случае любых поврежденных или отсутствующих деталей на момент покупки посетите наш веб-сайт [bestwaycorp.com/support](http://bestwaycorp.com/support).

## ИНСТРУКЦИИ ПО СБОРКЕ

Чтобы получить инструкции по установке, отсканируйте QR-код, напечатанный на передней обложке, или следуйте

иллюстрациям внутри руководства.  Рисунки предназначены исключительно для целей иллюстрации. Они могут не отображать конкретное изделие. Рисунки не отображают действительный масштаб.

Сборка этого бассейна может выполняться без дополнительных инструментов. Установка занимает примерно 30–60 минут силами 2–3 человек, не считая времени на подготовку и заполнение водой (конкретную информацию о приобретенном вами изделии см. на упаковке). Обратите внимание, что время сборки может варьироваться в зависимости от размера бассейна и индивидуального опыта.

Компания Bestway не несет ответственности за причиненные бассейну повреждения вследствие неправильного обращения или несоблюдения настоящих инструкций.

### Полезные советы по установке:

Мы настоятельно рекомендуем открывать упаковку и собирать бассейн при температуре окружающей среды выше 15°C (59°F). ПВХ-материал лайнера будет более гибким и бассейн будет легче собирать в этой среде.

Мы предлагаем вам купить лестницу для бассейна (если она не входит в комплект) и подготовить ее перед обустройством бассейна, так как она поможет всякий раз, когда вам нужно будет попасть в него.

**Действие 3:** Перед присоединением T-образных соединителей необходимо установить вертикальные ножки между лайнером и ремнем. Ножки должны быть перпендикулярны земле в двух направлениях.

**Действие 4:** Когда бассейн наполнится водой примерно на 1 см (0,39 дюйма), аккуратно разгладьте низ лайнера, чтобы убрать все складки. Мы рекомендуем начинать с центра бассейна и двигаться к краям. Вы можете продолжить наполнять бассейн, когда пол станет гладким и без складок.

**Действие 6:** Если соединительный клапан для входа А и выхода В бассейна состоит из детали J и детали I/K:

1. Открутите гайку-звездочку с детали I/K.

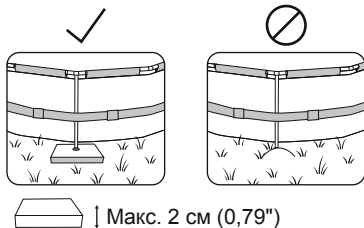

## ИНСТРУКЦИИ ПО УСТАНОВКЕ

2. Вставьте меньший конец детали I/K через впускное отверстие изнутри бассейна.
3. Затяните гайку-звездочку снаружи бассейна, чтобы прикрепить деталь I/K к лайнеру.
4. Прикрутите деталь J к детали I/K и откройте водяной клапан в заблокированном положении, чтобы завершить соединение.

Действие 7: Время от времени проверяйте положение вертикальных ножек во время наполнения бассейна водой. Ножки могут постепенно менять положение из-за увеличения веса воды. Если ножки не перпендикулярны земле, прекратите заполнение бассейна и отрегулируйте их. Это поможет распределить вес, чтобы избежать нагрузки на раму и лайнер.

### Наполнение бассейна водой:

**ВНИМАНИЕ!** Не оставляйте бассейн без присмотра, когда он наполняется водой. Постоянно проверяйте бассейн, чтобы убедиться, что он правильно наполняется. Убедитесь, что вертикальные ножки всегда перпендикулярны земле, не находятся под лайнером и не наклонены в сторону.

Настоятельно рекомендуется использовать для наполнения бассейна водопроводную воду, чтобы свести к минимуму содержание нежелательных примесей, таких как минеральные соли. Не используйте морскую воду. После завершения всех этапов сборки наполняйте бассейн, пока вода не достигнет линии сварки, что соответствует 90% полного объема бассейна. Не наливайте слишком много воды, так как бассейн потеряет устойчивость и может разрушиться. В случае сильных осадков мы настоятельно рекомендуем снизить уровень воды с целью поддержания его на отметке 90% полного объема, чтобы избежать переполнения бассейна.

**ВАЖНО!** Когда бассейн будет заполнен на 90%, проверьте, чтобы расстояние между поверхностью воды и верхом направляющих было одинаковым со всех сторон. Если оно будет отличаться, это означает, что поверхность не ровная, и мы настоятельно рекомендуем слить воду и выровнять выбранное место. Никогда не пытайтесь перемещать бассейн с водой в нем.

**ВАЖНО!** Если оставить наполненный водой бассейн на неровной поверхности, это может привести к разрыву сварных швов и (или) разрушению бассейна, что может причинить серьезные травмы и (или) материальный ущерб. Внутри бассейна может накапливаться высокое давление. Если у вашего бассейна выпуклая или неровная стенка, она может порваться, что приведет к внезапному выбросу воды и причинению серьезных травм и (или) материального ущерба. Когда бассейн будет заполнен на 90%, проверьте его на предмет утечек в клапанах или швах, а также на наличие видимых потерь воды. Не добавляйте в воду никаких химикатов до тех пор, пока это не будет сделано.

## ИНСТРУКЦИИ ПО ОБРАБОТКЕ ВОДЫ

Необходимо следить за тем, чтобы вода в бассейне была чистой и химически сбалансированной. Простого использования системы фильтрации и чистки фильтрующего картриджа недостаточно для правильной обработки воды.

Важно уделять приоритетное внимание обработке и здоровому состоянию воды в бассейне. Если вы не будете придерживаться этих рекомендаций, ваше здоровье и здоровье вашей семьи могут оказаться под угрозой.

### Обработка воды в бассейне:

Мы рекомендуем вам использовать специальные химикаты для бассейнов для того, чтобы сохранять химический баланс воды, а также таблетки хлора или брома (но не гранулы) в дозаторе химических средств. Химическая обработка с помощью таблеток химических средств должна выполняться с помощью дозатора химических средств или плавающего дозатора хлорсодержащих. Не бросайте химические средства непосредственно в воду. Химические вещества будут оседать на дне бассейна, повреждая и обесцвечивая лайнер. В худшем случае они повредят структуру лайнера. Гарантия не распространяется на повреждения бассейна, вызванные неправильным использованием, количеством пользователей и общим неправильным обращением с водой в бассейне.

Качество воды зависит от частоты использования, количества пользователей и общего обслуживания бассейна. Если вода не подвергается химической обработке, ее нужно менять каждые 3 дня. Мы советуем принимать душ перед посещением бассейна, так как косметика, лосьоны и прочие средства, оставшиеся на коже, могут быстро ухудшить качество воды.

Установите емкость с водой рядом с бассейном, чтобы пользователи могли промыть ноги перед входом в воду. Регулярно используйте скиммер для очистки водной поверхности и пылесос для дна бассейна, чтобы избежать скопления грязи. Если они не входят в комплект, вы можете приобрести их, посетив наш веб-сайт ([www.bestwaycorp.com](http://www.bestwaycorp.com)) или ближайший магазин принадлежностей для бассейна.

### Использование химических средств:

В комплект вашего бассейна может не входить дозатор химических средств. В этом случае вы можете приобрести его, посетив наш веб-сайт ([www.bestwaycorp.com](http://www.bestwaycorp.com)) или посетив ближайший магазин принадлежностей для бассейнов. На время пользования бассейном удаляйте из него дозатор химических средств. После того как вы очистили воду с помощью химических средств, а также перед использованием бассейна, воспользуйтесь тестовым набором (не входит в комплект поставки), чтобы проверить химический состав воды. Мы рекомендуем поддерживать химический баланс воды, как показано в таблице ниже.

Превышение следующих параметров может привести к повреждению структуры лайнера и созданию опасной ситуации для пользователей.

Параметры	Значения
Прозрачность воды	Ясно видно дно бассейна
Цвет воды	Вода должна быть бесцветной
Мутность в FNU/NTU	макс. 1,5 (желательно менее 0,5)
Концентрация нитратов больше, чем в воде наполнения, в мг/л	макс. 20
Общее количество органического углерода (ООУ) в мг/л	макс. 4,0
Редокс-потенциал против Ag/AgCl 3,5 м KCl в мВ	мин. 650
Значение pH	от 6,8 до 7,6
Свободный активный хлор (без циануровой кислоты) в мг/л	от 0,3 до 1,5
Свободный хлор, используемый в сочетании с циануровой кислотой в мг/л	от 1,0 до 3,0
Циануровая кислота в мг/л	макс. 100
Смешанный хлор в мг/л	макс. 0,5 (желательно ближе к 0,0 мг/л)

## ИНСТРУКЦИИ ПО ОБРАБОТКЕ ВОДЫ

Обратитесь к своему местному продавцу бассейнов, чтобы получить более подробную информацию об обработке воды химическими средствами. Строго выполняйте инструкции производителя химикатов.

### Подготовка к зиме (только для бассейнов APX 365™)

Круглогодичная защита от непогоды Polar-Shield™ позволяет бассейну оставаться в рабочем состоянии в зимнее время без полного слива воды. Убедитесь, что система фильтрации и другие принадлежности бассейна отключены от бассейна. Используйте покрывку для бассейна в течение всего зимнего сезона, чтобы предотвратить попадание мусора в бассейн. При температуре наружного воздуха около 0°C (32°F) или ниже существует риск замерзания воды. Перед установкой покрывки для бассейна:

1. Убедитесь, что уровень воды как минимум на 10 см (3,9") ниже выпускного отверстия В бассейна. Если уровень воды находится выше входного отверстия А и выпускного отверстия В бассейна, вода может замерзнуть внутри, что приведет к неправильному повреждению лайнера при расширении льда. Это не будет считаться производственным дефектом и приведет к аннулированию гарантии и любых претензий по обслуживанию.
2. Поместите надувной предмет из хладостойкого материала, например, подушку для бассейна (не входит в комплект), на поверхность воды, чтобы компенсировать пространство между уровнем воды и верхними направляющими. Это обеспечит поддержку покрывки для бассейна.

### ВАЖНЫЕ СОВЕТЫ:

Если в воде бассейна есть лед, удалите его очень осторожно. Острые края льда могут повредить лайнер бассейна. Если идет дождь, проверьте уровень воды и убедитесь, что он на 10 см (3,9") ниже выпускного отверстия В бассейна, особенно если температура наружного воздуха около 0°C (32°F) или ниже, и вода может замерзнуть.

### Текущее обслуживание бассейна:

Для получения информации об обслуживании лайнера обратитесь к иллюстративным шагам в руководстве.  Мы советуем приобрести покрывку для бассейна, если оно не входит в комплект поставки, и накрывать бассейн, когда он не используется, чтобы предотвратить повреждение материала верхних направляющих. Чистой тканью аккуратно счищайте грязь с верхних направляющих. В случае протечки заклейте бассейн клейкой заплатой, предназначенной для ремонта поверхности, находящейся под водой (входит в комплект поставки). Инструкции можно найти в часто задаваемых вопросах раздела поддержки на нашем веб-сайте ([www.bestwaycorp.com/support](http://www.bestwaycorp.com/support)).

### Принадлежности:

Если насос и (или) лестница входят в комплект, см. инструкции по технике безопасности и установке в руководстве насоса и (или) лестницы. Лестница должна соответствовать размеру бассейна. Если в вашем бассейне имеется соединительный клапан для крепления принадлежностей для очистки бассейна, перед подключением принадлежностей необходимо снять с разъема сетку от мусора.

## ИНСТРУКЦИИ ПО РАЗБОРКЕ И ХРАНЕНИЮ

### Слив:

Для получения информации о сливе обратитесь к иллюстративным шагам в руководстве.  Рисунок предназначен исключительно для целей иллюстрации. Они могут не отображать конкретное изделие. Рисунок не отображает действительный масштаб.

Прежде чем сливать воду из бассейна, убедитесь, что вы сливаете воду из бассейна подальше от дома и любых объектов, которые могут быть повреждены водой. Ознакомьтесь с местными нормами по сливу воды.

### Чистка:

1. Промойте лайнер бассейна водопроводной водой, чтобы удалить остатки химических средств и грязь.
2. Оставьте пустой лайнер на солнце, пока он полностью не высохнет.
3. Чтобы полностью удалить оставшуюся воду, протрите лайнер бассейна сухой тканью.

### Хранение:

Снимите все принадлежности. Убедитесь, что лайнер бассейна и принадлежности полностью чистые и сухие перед хранением. Если не просушить бассейн полностью, может образоваться плесень и повредить лайнер бассейна. После полного просушивания бассейна посыпьте поверхности тальком, чтобы лайнер не слипся. Мы настоятельно рекомендуем разбирать бассейн, когда температура воздуха выше 15°C (59°F). Складывайте лайнер бассейна только в том случае, если температура воздуха превышает 15°C (59°F). Храните бассейн в сухом месте при умеренной температуре от 15°C (59°F) до 38°C (100°F) и поместите лайнер бассейна и все принадлежности в картонную коробку, чтобы лучше защитить ПВХ-материал в зимний период.

## ГАРАНТИЙНЫЕ УСЛОВИЯ

Для получения поддержки и регистрации изделия посетите веб-сайт [bestwaycorp.com/support](http://bestwaycorp.com/support).

## INFORMACJE NA TEMAT BEZPIECZEŃSTWA

### OSTRZEŻENIE

Zachowaj tę instrukcję — przeczytaj uważnie przed użyciem.

Przed instalacją lub użytkowaniem basenu należy uważnie przeczytać, zrozumieć i przestrzec wszystkich informacji zawartych w niniejszej instrukcji obsługi. Niniejsze wytyczne bezpieczeństwa odnoszą się do niektórych typowych zagrożeń związanych z rekreacją wodną, ale nie mogą obejmować wszystkich zagrożeń i niebezpieczeństw we wszystkich przypadkach. Podczas korzystania z jakiegokolwiek aktywności w wodzie należy zawsze zachować ostrożność, zdrowy rozsądek i dobry osąd.

Zachowaj instrukcję do późniejszego wglądu. Dodatkowo, w zależności od typu basenu, poniższe informacje mogą być dostarczone.

- Przechowuj niniejszą instrukcję w bezpiecznym miejscu. Jeżeli brakuje instrukcji, skontaktuj się z producentem lub znajdź ją na naszej stronie internetowej [www.bestwaycorp.com](http://www.bestwaycorp.com).
- Barierki, pokrywy basenowe, alarmy basenowe lub podobne urządzenia zabezpieczające są pomocne, ale nie zastępują stałego i kompetentnego nadzoru osoby dorosłej.

#### Bezpieczeństwo osób niepotrafiących pływać:

- Wymagany jest zawsze ciągły, aktywny i czujny nadzór kompetentnej osoby dorosłej, jeśli w baseniku znajdują się osoby słabo pływające lub nieumiejące pływać (pamiętaj, że dzieci poniżej 5 roku życia są najbardziej zagrożone utonięciem).
- Przed każdym użyciem baseniku wyznacz kompetentną osobę dorosłą do jego nadzoru.
- Osoby słabo potrafiące pływać lub niepotrafiące pływać powinny nosić osobiste wyposażenie ochronne podczas korzystania z basenu.
- Gdy basen nie jest używany lub nie jest nadzorowany, usuń wszystkie zabawki z basenu i jego otoczenia, aby nie przyciągać do niego dzieci.

#### Bezpieczne korzystanie z basenu:

- Zachęcaj wszystkich użytkowników, zwłaszcza dzieci, do nauki pływania.
- Naucz się podstawowych zabiegów resuscytacyjnych, takich jak resuscytacja krągowiowo-oddechowa (CPR) i regularnie odświeżaj tę wiedzę. W sytuacji awaryjnej może to uratować życie.
- Poinstruj wszystkich użytkowników basenu, w tym dzieci, co robić w sytuacji awaryjnej.
- Nigdy nie nurkuj w płytkich akwenach. Może to prowadzić do poważnych obrażeń lub śmierci.
- Nie korzystaj z basenu pod wpływem alkoholu lub leków, które mogą osłabić Twoją zdolność do bezpiecznego korzystania z basenu.

#### Urządzenia i sprzęt zabezpieczający:

- Aby zapobiec utonięciu dzieci, zaleca się zabezpieczenie dostępu do basenu za pomocą urządzenia zabezpieczającego.
- Aby uniemożliwić dzieciom wspinanie się na zawór wlotowy i wylotowy, zaleca się zainstalowanie barierek (oraz zabezpieczenie wszystkich drzwi i okien, tam gdzie ma to zastosowanie), aby uniemożliwić nieuprawniony dostęp do basenu.
- Zaleca się trzymanie przy basenie sprzętu ratowniczego (np. boi pierścieniowej).
- Trzymaj w pobliżu basenu działający telefon i listę numerów alarmowych.
- Gdy używana jest pokrywa basenowa, przed wejściem do basenu zdejmij ją całkowicie z powierzchni wody.
- Chroni osoby przebywające w basenie przed chorobami związanymi z wodą, uzdatniając wodę w basenie i przestrzegając zasad higieny. Zapoznaj się z wytycznymi dotyczącymi uzdatniania wody w instrukcji obsługi.
- Przechowuj chemikalia (np. produkty do uzdatniania wody, czyszczenia lub dezynfekcji) poza zasięgiem dzieci.
- Skorzystaj z oznakowania opisanego poniżej. Oznakowanie należy umieścić w widocznym miejscu w odległości 2,00 m od basenu.



- Nadzoruj dzieci w środowisku wodnym. Zakaz nurkowania.
- Zdejmowane drabinki należy umieścić na solidnej, poziomej powierzchni.
- Niezależnie od materiałów użytych do budowy basenu, regularnie sprawdzaj powierzchnię pod basenem i jego wyposażenie pod kątem zagrożeń bezpieczeństwa.
- Regularnie monitoruj śruby i wkręty. Usuń drzazgi lub wszelkie ostre krawędzie, aby uniknąć obrażeń.
- Nie zostawiaj opróżnionego basenu na zewnątrz. Pusty basen może ulec deformacji i/lub przemieszczeniu pod wpływem wiatru.
- Jeśli masz pompę filtrującą, zapoznaj się z instrukcją obsługi pompy, aby uzyskać instrukcję. Nie używaj pompy, jeśli w basenie znajdują się ludzie.
- Jeśli masz drabinkę, zapoznaj się z instrukcją obsługi drabinki.

#### OSTRZEŻENIE!

Korzystanie z basenu oznacza przestrzeganie instrukcji bezpieczeństwa opisanych w instrukcji obsługi i konserwacji. Aby zapobiec utonięciu lub innym poważnym obrażeniom, należy zwrócić szczególną uwagę na możliwość nieoczekiwanej wejścia do basenu przez dzieci poniżej 5 roku życia, zabezpieczając dostęp do niego i trzymając dzieci pod stałym nadzorem osoby dorosłej podczas przebywania w basenie.

Prosimy o dokładne przeczytanie i zachowanie tej instrukcji do późniejszego wglądu.





# INSTRUKCJA MONTAŻU

## Przegląd

### Wybór właściwej lokalizacji:

Wybrana lokalizacja, w której zostanie zainstalowany basen, musi spełniać następujące warunki:

- Ze względu na łączny ciężar wody wewnątrz basenu i użytkowników, niezwykle ważne jest, aby wybrana powierzchnia była w stanie równomiernie utrzymać całkowity ciężar przez cały czas instalacji basenu. Wybierając nawierzchnię, weź pod uwagę, że woda może wydostawać się z basenu podczas użytkowania lub podczas deszczu. Jeśli woda zmiękczy powierzchnię, powierzchnia może stracić zdolność do utrzymania ciężaru basenu.
- Regularnie sprawdzaj położenie pionowych nóg i/lub wsporników U. Muszą być zawsze na poziomie dna basenu. Jeśli pionowa noga lub wspornik U zaczął zapadać się w ziemię, natychmiast spuść wodę z basenu, aby uniknąć zapadnięcia się basenu z powodu nierównomiernego obciążenia konstrukcji ramy. Zmień położenie basenu lub zmodyfikuj materiał powierzchni.
- Powierzchnia musi być płaska i gładka. Jeśli powierzchnia jest nachylona lub nierówna, może to spowodować nie zrównoważone obciążenie konstrukcji basenu. Może to uszkodzić punkty łączące okładzinę i zgłąć ramę. W najgorszych przypadkach basen może się zawalić, powodując poważne obrażenia ciała i/lub uszkodzenie mienia osobistego.
- Zalecamy ustawienie basenu z dala od wszelkich przedmiotów, których dzieci mogłyby użyć do wejścia do basenu.
- Umieść basen w pobliżu odpowiedniego systemu odpływowego, aby poradzić sobie z przepełnieniem lub opróżnieniem basenu. Upewnij się, że strona basenu z wlotem wody A i wylotem B jest skierowana w kierunku źródła zasilania, do którego zostanie podłączony system filtracji.
- Wybrana powierzchnia musi być wolna od wszelkiego rodzaju obiektów. Ze względu na ciężar wody każdy przedmiot pod basenem może uszkodzić lub przebić dno basenu.
- Wybrana powierzchnia musi być wolna od ostrych roślin i chwastów. Ostra roślinność może przebić dno/okładzinę i spowodować wyciek wody. Trawa lub inna roślinność, która może powodować powstawanie nieprzyjemnego zapachu lub szlamu, musi zostać usunięta z wybranego miejsca.
- W wybranej lokalizacji nie mogą znajdować się linie energetyczne ani drzewa tuż nad basenem. Upewnij się, że lokalizacja nie zawiera żadnych podziemnych rur, przewodów ani kabli.
- Wybrana lokalizacja musi znajdować się daleko od wejścia do domu. Nie umieszczaj żadnego sprzętu ani innych mebli wokół basenu. Woda, która wydostaje się z basenu podczas użytkowania lub z powodu nieprawidłowego działania produktu, może uszkodzić meble wewnątrz domu lub wokół basenu.
- Wybrana powierzchnia musi być płaska i bez dziur, które mogą uszkodzić materiał okładziny.

**Sugerowane nawierzchnie:** trawa, ziemia, i wszystkie inne nawierzchnie, które spełniają powyższe warunki ustawienia.

**Powierzchnie, których należy unikać:** błoto, piasek, żwir, weranda, balkon, podjazd, platforma, miękka/luźna gleba lub inna powierzchnia, która nie spełnia powyższych warunków ustawienia.

Postępuj zgodnie z powyższymi ważnymi instrukcjami, aby wybrać odpowiednią powierzchnię i lokalizację do ustawienia basenu. Jeśli części ulegną uszkodzeniu, ponieważ powierzchnia konfiguracji i lokalizacja nie są zgodne z niniejszą instrukcją, nie będzie to uważane za wadę producenta i spowoduje unieważnienie gwarancji oraz wszelkich roszczeń serwisowych.

Jeśli wybrana powierzchnia jest zbyt miękka, aby utrzymać ramę, zainstaluj pod nogami drewniane lub metalowe płyty o grubości nie większej niż 2 cm (0.79 cala). Płytki nie mogą dotykać okładziny ani mieć ostrego obszaru, ponieważ może to spowodować uszkodzenie i nie będzie objęte gwarancją producenta.

### Dodatkowe wytyczne:

Skontaktuj się z lokalną radą miejską, aby uzyskać przepisy dotyczące ogrodzeń, barier, oświetlenia i wymogów bezpieczeństwa i upewnij się, że przestrzegasz wszystkich przepisów.

Jeśli w zestawie znajduje się pompa i/lub drabinka, należy zapoznać się z instrukcją obsługi pompy i/lub drabinki, aby uzyskać instrukcje dotyczące bezpieczeństwa i instalacji. Drabinka musi pasować do rozmiaru basenu.

Jeśli musisz zmienić lokalizację podczas instalacji, podnieś basen, nie ciągnij go po ziemi. Tarcie między materiałem PVC a podłożem może uszkodzić okładzinę basenu.

## Potrzebne części i narzędzia

Porównaj części w swoim pudełku z częściami wymienionymi w niniejszej instrukcji.

Sprawdź, czy elementy wyposażenia reprezentują model, który zamierzałeś kupić. Jeśli jakiegokolwiek części są uszkodzone lub brakuje ich w momencie zakupu, odwiedź naszą stronę internetową [bestwaycorp.com/support](http://bestwaycorp.com/support).

## Instrukcja montażu

Aby uzyskać instrukcję instalacji, zeskanuj kod QR nadrukowany na okładce lub postępuj zgodnie z ilustracjami w instrukcji.

Rysunki służą wyłącznie do celów ilustracyjnych. Mogą nie odzwierciedlać rzeczywistego produktu. Nie w skali.

Montaż tego basenu można wykonać bez dodatkowych narzędzi. Instalacja trwa około 30-60 minut przy 2-3 osobach, z wyłączeniem jakichkolwiek przygotowań lub napełniania wodą (szczegółowe informacje na temat zakupionego przedmiotu znajdują się w opakowaniu). Należy pamiętać, że czas montażu może się różnić w zależności od wielkości basenu i indywidualnego doświadczenia. Bestway nie ponosi odpowiedzialności za szkody wyrządzone w basenie z powodu niewłaściwej obsługi lub nieprzestrzegania tych instrukcji.

### Pomocne wskazówki dotyczące instalacji:

Zdecydowanie zalecamy otwarcie opakowania i zmontowanie basenu, gdy temperatura otoczenia przekracza 15°C / 59°F. Materiał PVC okładziny będzie bardziej elastyczny i łatwiejszy w montażu w tym środowisku.

Sugerujemy zakup drabinki basenowej (jeśli nie jest dołączona do zestawu) i przygotowanie jej przed rozłożeniem basenu, pomoże przy wchodzeniu do basenu.

Krok 3: Przed przymocowaniem trójników należy włożyć pionowe nóżki pomiędzy okładzinę a pas. Nogi muszą być prostopadłe do podłoża w dwóch kierunkach.

Krok 4: Gdy basen jest wypełniony około 1 cm (0.39") wody, delikatnie wygładź okładzinę na dnie, aby usunąć wszystkie fałdy. Zalecamy zacząć od środka basenu i kontynuować na zewnątrz. Możesz kontynuować napełnianie basenu, gdy dno jest gładkie i pozbawione zmarszczek.

Krok 6: Jeśli zawór przyłączeniowy do wlotu A i wylotu basenu B składa się z części J i części I / K:

1. Odkręć koło zębate z części I/K.
2. Włóż mniejszy koniec części I / K przez wlot od wnętrza basenu.
3. Dokręć koło zębate od części zewnętrznej basenu, aby przymocować część I / K do okładziny.
4. Przykręć część J do części I / K i zamknij zawór wody w pozycji zablokowanej, aby zakończyć połączenie.

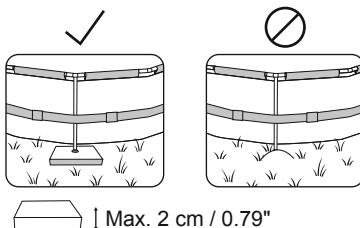

## INSTRUKCJA MONTAŻU

Krok 7: Podczas napełniania basenu wodą sprawdzaj położenie pionowych nóg. Nogi mogą stopniowo zmieniać pozycję ze względu na zwiększoną masę wody. Jeśli nogi nie są prostopadłe do podłoża, przestań napełniać basen i wyreguluj je. Pomoże to w rozłożeniu ciężaru, aby uniknąć obciążenia ramy i okładziny.

### Napełnianie basenu wodą:

**UWAGA:** Nie pozostawiaj basenu bez nadzoru podczas napełniania wodą. Stale sprawdzaj basen, aby upewnić się, że jest prawidłowo napełniony. Upewnij się, że pionowe nogi są zawsze prostopadłe do podłoża, a nie pod okładziną lub pochylone na bok. Zdecydowanie zaleca się używanie wody z kranu do napełniania basenu, aby zminimalizować niepożądaną zawartość, taką jak minerały. Nie używaj wody morskiej.

Napełnij basen wodą po zakończeniu wszystkich etapów montażu i do momentu, gdy woda dotrze do linii łączenia, co odpowiada 90% pełnej wydajności. Nie przepelniaj, ponieważ może to spowodować zapadnięcie się basenu. W przypadku intensywnych opadów deszczu zdecydowanie zalecamy obniżenie poziomu wody, aby utrzymać ją na poziomie 90% pojemności i uniknąć przelewania się wody.

**WAŻNE:** Gdy basen jest wypełniony w 90%, sprawdź, czy odległość między powierzchnią wody a górną częścią stelażu jest taka sama dookoła. Jeśli jest inna, oznacza to, że powierzchnia nie jest równa i zdecydowanie zalecamy spuszczenie wody i dostosowanie wybranego miejsca. Nigdy nie próbuj przesuwać basenu, w którym wciąż jest woda.

**WAŻNE:** Utrzymywanie basenu napełnionego wodą na nierównym podłożu może spowodować pęknięcie punktów łączących i/lub zwałenie się basenu, powodując poważne obrażenia ciała i/lub uszkodzenie mienia. Twój basen może zawierać duże ciśnienie. Jeśli basen ma wybrzuszenie lub nierówną stronę, boki mogą pęknąć, nagle uwalniając wodę i powodując poważne obrażenia ciała i/lub uszkodzenie mienia. Gdy basen jest wypełniony w 90%, sprawdź basen pod kątem wycieków na zaworach lub łączeniach oraz pod kątem widocznych strat wody. Nie dodawaj żadnych chemikaliów do wody, dopóki nie zostanie to zrobione.

## INSTRUKCJE DOTYCZĄCE KONSERWACJI

Konieczne jest utrzymanie wody w basenie w czystości i równowadze chemicznej. Samo korzystanie z systemu filtracji i czyszczenie wkładu filtracyjnego nie wystarczy do prawidłowego utrzymania wody.

Ważne jest, aby nadać priorytet konserwacji i zdrowiu wody w basenie. Jeśli nie zastosujesz się do tych wytycznych, zdrowie Twoje i Twojej rodziny może być zagrożone.

### Konserwacja wody:

Zalecamy stosowanie chemii basenowej do utrzymania chemii wody oraz tabletek z chlorem lub bromem (nie należy używać granulatu) z dozownikiem do chemikaliów.

Konserwację chemiczną za pomocą tabletek chemicznych należy wykonywać za pomocą dozownika do chemikaliów lub pływaka. Nie wrzucaj produktów chemicznych bezpośrednio do wody. Chemikalia osiadają na dnie basenu, uszkodzą i odbarwią okładzinę. W najgorszych przypadkach uszkodzą konstrukcję okładziny basenowej.

Uszkodzenia basenu wynikające z niewłaściwego użytkowania, liczby użytkowników i ogólnego niewłaściwego gospodarowania wodą w basenie nie są objęte gwarancją.

Jakość wody jest bezpośrednio związana z częstotliwością użytkowania, liczbą użytkowników i ogólnym utrzymaniem basenu. Wodę należy wymieniać co 3 dni, jeśli nie stosuje się chemikaliów basenowych. Zalecamy wzięcie prysznicza przed korzystaniem z basenu, produkty kosmetyczne, balsamy i inne pozostałości na skórze mogą szybko pogorszyć jakość wody. Umieść wiadro z wodą obok basenu, aby umyć stopy użytkowników przed wejściem do wody.

Regularnie używaj skimmera basenowego do powierzchni i odkurzacza do dna basenu, aby uniknąć osadzania się brudu. Jeśli nie ma ich w zestawie, możesz je kupić, odwiedzając naszą stronę internetową ([www.bestwaycorp.com](http://www.bestwaycorp.com)) lub odwiedzając najbliższy sklep z artykułami basenowymi.

### Używanie chemikaliów:

Twój zestaw basenowy może nie zawierać dozownika do chemikaliów. W takim przypadku możesz go kupić, odwiedzając naszą stronę internetową ([www.bestwaycorp.com](http://www.bestwaycorp.com)) lub odwiedzając najbliższy sklep z artykułami basenowymi. Wymij dozownik do chemikaliów, gdy basen jest używany. Po wykonaniu konserwacji chemicznej i przed użyciem basenu użyj zestawu testowego (brak w zestawie), aby przetestować skład chemiczny wody. Zalecamy utrzymanie równowagi chemicznej wody, jak pokazano w poniższej tabeli.

Przekroczenie poniższych parametrów może uszkodzić konstrukcję okładziny i stworzyć niebezpieczną sytuację dla użytkowników.

Parametry	Wartości
Przejrzystość wody	wyraźny widok dna basenu
Kolor wody	żaden kolor nie powinien być widoczny
Mętność w FNU/NTU	max. 1,5 (najlepiej mniej niż 0,5)
Stężenie azotanów w mg/l	max. 20
Całkowity węgiel organiczny (TOC) w mg/l	max. 4,0
Potencjał redoks wobec Ag/AgCl 3,5 m KCl w mV	min. 650
Wartość pH	6,8 do 7,6
Wolny aktywny chlor (bez kwasu cyjanurowego) w mg/l	0,3 do 1,5
Wolny chlor stosowany w połączeniu z kwasem cyjanurowym w mg/l	1,0 do 3,0
Kwas cyjanurowy w mg/l	max. 100
Chlor związany w mg/l	max. 0,5 (najlepiej blisko 0,0 mg/l)

## INSTRUKCJE DOTYCZĄCE KONSERWACJI

Aby uzyskać więcej informacji na temat używania chemikaliów, skonsultuj się z lokalnym sprzedawcą basenów lub chemikaliów. Zwróć szczególną uwagę na instrukcje producenta chemikaliów.

### Zimowanie (tylko dla basenów APX 365™)

Caloroczna ochrona przed warunkami atmosferycznymi Polar-Shield™ pozwala na utrzymanie basenu w okresie zimowym bez całkowitego opróżnienia wody w basenie. Upewnij się, że system filtracji i inne akcesoria basenowe są odłączone od basenu. Użyj wyciągu pokrywy basenu przez cały sezon zimowy, aby zapobiec wпадaniu zanieczyszczeń do basenu.

Gdy temperatura zewnętrzna wynosi około 0°C (32°F) lub mniej, istnieje ryzyko, że woda zamrze. Przed zamontowaniem pokrywy basenu:

1. Upewnij się, że poziom wody jest co najmniej 10 cm (3.9") niższy niż wylot basenu B. Jeśli poziom wody znajduje się powyżej wylotu A i wylotu basenu B, woda może zamrzeć w środku, nieodwracalnie uszkadzając okładzinę, gdy lód się rozszerzy. Nie będzie to uważane za wadę produkcyjną i spowoduje unieważnienie gwarancji oraz wszelkich roszczeń serwisowych.
2. Umieść nadmuchiwaną przedmiot wykonany z materiału odpornego na zimno, taki jak poduszka basenowa (brak w zestawie), na powierzchni wody, aby skompensować przestrzeń między poziomem wody a górnymi szynami. Zapewni to podparcie pokrywy basenu.

### WAŻNE WSKAZÓWKI:

Jeśli w wodzie basenowej jest lód, usuń go bardzo ostrożnie. Ostre krawędzie lodu mogą pęknąć i uszkodzić okładzinę basenu. Jeśli pada deszcz, sprawdź poziom wody, aby upewnić się, że jest o 10 cm (3.9 cala) niższy niż wylot basenu B, zwłaszcza jeśli temperatura zewnętrzna wynosi około 0°C (32°F) lub mniej, a woda może zamrzeć.

### Bieżąca konserwacja basenu:

Informacje na temat konserwacji okładziny znajdują się na ilustracjach znajdujących się w instrukcji. 

Sugerujemy zakup pokrywy basenowej, jeśli nie znajduje się ona w zestawie, przykryj basen, gdy nie jest on używany, aby zapobiec uszkodzeniu materiału górnej barierki. Delikatnie usuń brud z górnych szyn czystą szmatką. W przypadku wycieku załataj basen za pomocą dołączonej łatki naprawczej. Instrukcje można znaleźć w często zadawanych pytaniach w sekcji pomocy na naszej stronie internetowej ([www.bewaycorp.com/support](http://www.bewaycorp.com/support)).

### Załączone akcesoria:

Jeśli w zestawie znajduje się pompa i/lub drabinka, należy zapoznać się z instrukcją obsługi pompy i/lub drabinki, aby uzyskać instrukcje dotyczące bezpieczeństwa i instalacji. Drabinka musi pasować do rozmiaru basenu.

Jeśli basen jest wyposażony w zawór łączący służący do podłączania akcesoriów do czyszczenia basenu, przed podłączeniem akcesoriów należy zdjąć ze złącza siatkę chroniącą przed zanieczyszczeniami.

## INSTRUKCJE DEMONTAŻU I PRZECHOWYWANIA

### Opróżnianie:

Aby uzyskać informacje na temat opróżniania, zapoznaj się z ilustracją w instrukcji.  Rysunki służą wyłącznie do celów ilustracyjnych. Mogą nie odzwierciedlać rzeczywistego produktu. Nie w skali.

Przed spuszczeniem wody w basenie upewnij się, że opróżniasz basen z dala od domu i wszelkich przedmiotów, które mogą zostać uszkodzone przez wodę. Zapoznaj się z lokalnymi przepisami, aby zapoznać się z przepisami dotyczącymi drenażu.

### Czyszczenie:

1. Opłucz okładzinę basenu wodą z kranu, aby usunąć pozostałości środków chemicznych lub zanieczyszczeń.
2. Pozostaw spłaszczoną okładzinę na słońcu, aż całkowicie wyschnie.
3. Aby całkowicie usunąć pozostałą wodę, wytrzyj okładzinę basenu suchą szmatką.

### Przechowywanie:

Usuń wszystkie akcesoria. Przed złożeniem należy upewnić się, że okładzina basenu i akcesoria są całkowicie czyste i suche. Jeśli basen nie jest całkowicie suchy, może w nim powstać pleśń, która uszkodzi okładzinę basenu podczas przechowywania.

Gdy basen całkowicie wyschnie, posyp go talkiem, aby zapobiec sklejanii się okładziny.

Zdecydowanie zalecamy demontaż basenu, gdy temperatura otoczenia przekracza 15°C / 59°F.

Złóż okładzinę basenu tylko wtedy, gdy temperatura otoczenia przekracza 15°C / 59°F. Przechowuj basen w suchym miejscu o umiarkowanej temperaturze pomiędzy 15°C / 59°F do 38°C / 100°F. Okładzinę basenu i wszystkie akcesoria przechowuj w kartonowym pudełku, aby lepiej chronić materiał PVC w okresie zimowym.

## WARUNKI GWARANCJI

Aby uzyskać pomoc techniczną i zarejestrować produkt, odwiedź stronę [bestwaycorp.com/support](http://bestwaycorp.com/support).

## BIZTONSÁGI INFORMÁCIÓK

### FIGYELMEZTETÉS

**Mentse el az utasításokat – A készülék használatba vétele előtt olvassa el figyelmesen.**

Az úszómedence felállítása vagy használata előtt figyelmesen olvassa el ezt a használati útmutatót, és értsen meg, valamint tartsa be a benne foglaltakat. Ezek a biztonsági iránymutatások segítenek elhárítani a vízben való kikapcsolódással kapcsolatos néhány általános kockázatot, de nem tudják lefedni az összes kockázatot és veszélyt. A vízi tevékenységek végzése során mindig legyen óvatos, megfontolt, és jó ítélőképességű.

Tegye félre ezt a kézikönyvet, hogy a jövőben bármikor belenézhesen. Továbbá az alábbi információ biztosítására lehet szükség a medence típusának függvényében.

- Tartsa ezeket az utasításokat biztonságos helyen. Az útmutató hiánya esetén, kérjük, vegye fel a kapcsolatot a gyártóval, vagy megtalálhatja ezeket a következő webhelyen: [www.bestwaycorp.com](http://www.bestwaycorp.com).
- A kerítések, medencefedelék, medencerasztók, illetve hasonló biztonsági berendezések hasznos segítségék, de nem helyettesítik a hozzáértő felnőtt általi folyamatos felügyeletet.

#### Az úszni nem tudók biztonsága:

- A gyengén úszóknak és úszni nem tudóknak mindig hozzáértőn felnőtt általi folyamatos, aktív és éber felügyeletet kell biztosítani (vegye figyelembe, hogy az öt év alatti gyermekeknél a legnagyobb a fulladásveszély).
- A medence minden egyes használata alkalmával jelöljön ki hozzáértő felnőttet a medence felügyeletére.
- A gyengén úszóknak, illetve úszni nem tudóknak a medence használatokor egyéni védőfelszerelést kell viselniük.
- Ha az úszómedence nincs használatban, távolítsa el belőle és a környezetéből minden játékot, hogy azok a gyermekeket nehogy a medencébe csalogassák.

#### Biztonságos medencehasználat:

- Biztasson minden felhasználót, különösen a gyermekeket, hogy tanuljanak meg úszni.
- Tanulja meg az alapszintű elsősegélynyújtást, így például az újraélesztést, és rendszeresen frissítse ezen ismereteit. Ez vészhelyzetben életet menthet.
- Tájékoztassa az összes medencehasználót, hogy mit kell csinálni vészhelyzet esetén.
- Soha ne ugorjon sekély vízbe. Ez súlyos sérüléshez vagy halálhoz vezethet.
- Ne használja az úszómedencét, ha alkohol vagy gyógyszer hatása alatt áll, amely hatás hátrányosan befolyásolhatja a medence biztonságos használatát.

#### Biztonsági eszközök és berendezések:

- A gyermekek megfulladásának megelőzése érdekében javasoljuk, hogy védőeszközzel korlátozza a medencéhez való hozzáférést.
- Annak érdekében, hogy a gyermekek ne ugrálhassanak a bemeneti és kimeneti szelepekről, tanácsos kerítéssel (és adott esetben az ajtók és ablakok bezárásával) megakadályozni a medencéhez való engedély nélküli hozzáférést.
- A medence mellett tanácsos mentőfelszerelést (pl. mentőöv) tartani.
- Tartson működőképes telefont és a segélyhívószám-listát a medence mellett.
- Medencefedél használat esetén távolítsa el azt a vízfelületről teljesen, mielőtt belépne a medencébe.
- A medencevíz kezelésével és jó higiéniai állapotának fenntartásával védje a medence használoit a vízen keresztül elkapható betegségektől. Tekintse meg a használati útmutatóban a vízkezelési irányelveket.
- A vegyszerek (pl. vízkezelő szerek, tisztító vagy fertőtlenítő termékek) a gyermekek számára hozzáférhetetlen helyen tartandók!
- Használja az alább leírt jelzést. A jelzést feltűnő helyen kell elhelyezni, a medence 2,00 méteres környezetében.



- Ne hagyja a gyermekeket a vizes környezetben felügyelet nélkül. Merülni tilos!
- Az eltávolítható létrákat szilárd, vízszintes felületre kell helyezni.
- Függetlenül az úszómedence kialakításához használt anyagoktól, rendszeresen ellenőrizze a medence alatti felületeket és annak berendezéseit biztonsági kockázatok jelenléte tekintetében.
- Rendszeresen ellenőrizze a szárazakat és csavarokat. A sérülések elkerülése érdekében távolítsa el a szilánkokat vagy az éles széleket.
- Ne hagyja a leürített medencét a szabadban. A medence üres állapotban könnyen alakváltozást szenvedhet és/vagy elmozdulhat a szél hatására.
- Ha van szűrőszivattyúja, a részletekért tekintse meg a szivattyú kézikönyvét. Ne használja a szivattyút, ha a medencében emberek tartózkodnak.
- Ha van létrája, a részletekért tekintse meg a létra kézikönyvét.

#### FIGYELMEZTETÉS!

Az úszómedence használata során tartsa be a használati és karbantartási útmutatójában foglalt biztonsági utasításokat. A fulladás, illetve egyéb súlyos sérülések megelőzése érdekében különösen figyeljen oda az úszómedence 5 év aluli gyermekek általi nem várt hozzáféréseinek lehetőségére, és gondoskodjon arról, hogy a gyermekek ne férhessenek a medencéhez, valamint a medencében tartózkodás ideje alatt folyamatosan felügyelje őket, vagy gondoskodjon felnőtt általi felügyeletéről.

**Alaposan olvassa el, és tegye félre, hogy a jövőben bármikor belenézhesen.**



# ÖSSZESZERELÉSI UTASÍTÁSOK

## Áttekintés

### A megfelelő hely kiválasztása:

- A medence telepítési helyének az alábbi feltételeknek kell eleget tennie:
- A medencében lévő víz és a felhasználók összátalja miatt rendkívül fontos, hogy a választott terület képes legyen megtámasztani egész felületen a medencét, elviselve annak teljes tömegét. A terület kiválasztásakor vegye figyelembe, hogy használat közben a medencéből víz távozhat, illetve amikor esik az eső. Ha víz megpuhítja a felületet, az elveszülhet a medencetömeg megtámasztásának a képességét.
  - Rendszeres időközönként ellenőrizze a függőleges lábak és az U tartók pozícióját. Ezeknek mindig egy szintben kell lenniük a medence aljával. Ha a függőleges láb vagy az U tartó belesüllyed a talajba, azonnal engedje ki a medencevizet, így elkerülve a medence összedőlését, amelyet a vízszekerezet egyenetlen terhelése okozhat. Helyezze át a medencét, vagy módosítsa az adott felület anyagát.
  - A felületek egyenesnek és simának kell lennie. Egyenetlen vagy lejtős felület esetén a medence szerkezete egyenetlen terhelést kaphat. Ez károsíthatja a bevonatnak a hegesztési pontjait, illetve elhajlíthatja a keretet. Végösszesen a medence összedőlhet, ami súlyos személyi sérülést és/vagy anyagi kárt okozhat.
  - Javasoljuk, hogy a medencét minden olyan tárgytól távol helyezze el, amelyeket a gyermekek a medencébe mászásra használhatnak.
  - A medencét megfelelő vízelvezető rendszerhez közel helyezze el, amely képes a medence túlszordulásakor vagy leengedéskor jelentkező víz elvezetésére. Győződjön meg arról, hogy a medence oldalán az A vízbenet és a B kimenet és az áramforrás irányába mutat, ahova a szűrőrendszert fogja csatlakoztatni.
  - A kiválasztott felületnek mentesnek kell lennie mindenféle tárgytól. A víz tömege miatt a medence alatt lévő bármilyen tárgy károsíthatja vagy átszúrhatja a medencepadlót.
  - A kiválasztott felületnek mentesnek kell lennie az agresszív növényektől és fűféléktől. Az életeres növények áthatolhatnak a burkolaton, és vízszivárgást eredményezhetnek. Fű és egyéb növényzet szagok vagy penész jelentkezhethet, ezért ezeket a növényeket kötelezően el kell távolítani a kiválasztott helyszínről.
  - A kiválasztott hely fölött nem lehetnek villamos lévvezetékek vagy lombkorona. Bizonyosodjon meg arról, hogy a kiválasztott helyszín alatt nem találhatók közműhálózati csövek, vezetékek vagy kábelek.
  - A kiválasztott helynek távol kell lennie a ház bejáratától. Ne tegyen semmilyen berendezést vagy bútort a medence köré. A használat közben vagy a termék megbírosodása nyomán a medencéből távozó víz kárt tehet a bútorban, illetve a házban, vagy a medence mellett található berendezésekben.
  - A kiválasztott helynek egyenesnek és lyuktól mentesnek kell lennie, megelőzendő a burkolat anyagának a károsodását.

**Javasolt felületek:** fű, föld, beton, illetve minden egyéb felület, amely megfelel a fenti összeszerelési követelményeknek.

**Kerülendő felületek:** sár, homok, murva, deszka, terasz, autóbaható, platform, puha/laza talaj vagy egyéb felület, amely nem felel meg a fenti összeszerelési követelményeknek.

A medence felállításához megfelelő felület és hely kiválasztásához kövesse a fenti pontok utasításokat. Alkatrészek sérülése esetén, ha ezen sérülések az utasításoknak nem megfelelő összeszerelési felületek és helynek tudhatók be, nem minősülnek gyártási hibának, következésképpen jótállási vagy javítási igény sem fogantozható ezek vonatkozásában.

Ha a kiválasztott felület túl puha ahhoz, hogy megtartsa a keretet, helyezzen a lábak alá legfeljebb 2 cm (0,79 hüvelyk) vastagságú fa- vagy fémlémezeket. A lemezek nem érhetnek hozzá a bevonathoz, és nem rendelkezhetnek éles részekkel, mivel ezek kárt okozhatnak, és ezen károokra nem vonatkozik a gyártó jótállása.

### További irányelvek:

Egyeztessen a helyi városi önkormányzattal a kerítésekre, korlátokra, világításokra és biztonságra vonatkozó követelmények ügyében, valamint bizonyosodjon meg arról, hogy eleget tesz az összes törvényi előírásnak.

Ha a készlet tartalmaz egy szivattyút és/vagy létrát, a biztonsági utasításokat és a telepítést illetően olvassa el a szivattyú és/vagy a létra kézikönyvét. A létrának egyeznie kell a medence méretével.

Ha a beállítás során el kell mozdítania a terméket, emelje fel a bevonatot a mozgatószárhoz; ne húzza a földön. A PVC anyag és a talaj közötti súrlódás nyomán károsodhat a medencebevonat.

## SZÜKSÉGES ALKATRÉSZEK ÉS SZERSZÁMOK

Hasonlítsa össze a dobozban lévő alkatrészeket a jelen kézikönyvben felsorolt alkatrészekkel.

Ellenőrizze, hogy a berendezés részegységei a ténylegesen megvásárolni kívánt modellnek felelnek meg. Ha a vásárlást követően bármilyen alkatrész sérülése vagy hiánya merül fel, látogasson el webhelyünkre: [bestwaycorp.com/support](http://bestwaycorp.com/support).

## ÖSSZESZERELÉSI UTASÍTÁSOK

A telepítési utasításokért olvassa be az előlapon található QR-kódot, vagy kövesse a kézikönyvben található ábrákat. Az ábrák csak illusztrációként szolgálnak. Az ábrák nem feltétlenül a vonatkozó terméket mutatják. Az ábrák nem méretarányosak.

A medence összeszerelése nem igényel semmilyen szerszámot. A telepítés körülbelül 30-60 percet vesz igénybe 2-3 emberrel, kivéve az előkészületeket vagy a vízfeltöltést (a megvásárolt termékkel kapcsolatban konkrét információkért olvassa el a csomagban található utasításokat). Felhívjuk figyelmét, hogy az összeszerelési idő a medence méretétől és az egyéni tapasztalattól függően eltérő lehet.

A Bestway nem vállal felelősséget a medence nem megfelelő kezelésének vagy jelen utasítások figyelmen kívül hagyásának betudható károkért.

### Hasznos telepítési tippek:

Határozottan javasoljuk, hogy akkor nyissa ki a csomagot és szerelje össze a medencét, ha a környezeti hőmérséklet meghaladja a 15 °C / 59 °F értéket. A bevonat PVC anyaga rugalmasabb és könnyebben összeszerelhető lesz ezen körülmények között. Javasoljuk, hogy vásároljon egy medencelétrát (ha az nem képezi a készlet részét), és állítsa össze a medence felállításá előtt, mivel ez minden esetben segítségére lesz, amikor be kell jutnia a medencébe.

3. lépés: A függőleges lábakat be kell illeszteni a bevonat és az óv közé a T-csatlakozók csatlakoztatása előtt. A lábaknak két irányban merőlegesnek kell lenniük a talajra.

4. lépés: Amikor a medence vízszintje körülbelül 1 cm (0,39 hüvelyk), óvatosan simítsa ki az alsó bevonatot az összes ránc eltávolítása érdekében. Javasoljuk, hogy a medence közepétől kezdje, majd haladjon kifelé. Amint a padló sima és mentes a gyűrődésektől, folytathatja a medence feltöltését.

6. lépés: Ha a medence A bemeneti és B kimeneti csatlakozószelvénye J alkatrészből és I / K alkatrészből áll:

1. Csavarozza ki a szerelvényt a I / K alkatrészből.

2. Helyezze be a I / K alkatrész kisebb végét a medence bemeneti nyílásába a medence belső részébe.

3. Csavarja rá szorosan a szerelvényt a medence külső részéről, hogy a I / K alkatrész a bevonathoz rögzüljön.

4. Csavarja rá az J alkatrészt a I / K alkatrésze, és zárja le a vízszelvet rögzített helyzetbe a csatlakozás befejezéséhez.

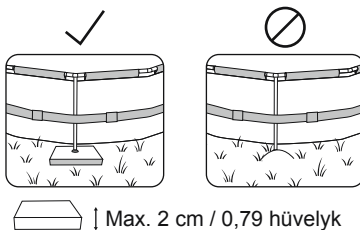

## ÖSSZESZERELÉSI UTASÍTÁSOK

7. lépés: A medence vízzel való feltöltése közben rendszeres időközönként ellenőrizze a függőleges lábak helyzetét. A megnövekedett víztömeg miatt a lábak fokozatosan változthatják helyzetüket. Ha a lábak nem merőlegesek a talajra, kérjük, szüneteltesse a medence feltöltését, és állítsa be a lábakat. Ezzel segíti a jobb súlyelosztást, és elkerüli a váz és a bevonat túlzott erőhatásoknak való kitételét.

### A medence feltöltése vízzel:

**FIGYELEM:** A vízzel való feltöltés során ne hagyja a medencét felügyelet nélkül. Folyamatosan ellenőrizze a medencét, hogy megbizonyosodjon arról, hogy a feltöltés megfelelően történik. Győződjön meg róla, hogy a függőleges lábak mindig merőlegesek a talajra, és nem a bevonat alá vagy kifelé dőlnek.

A nemkívánatos összetevők, így például az ásványi anyagok tartalmának minimalizálása érdekében a feltöltéshez javasoljuk csapvíz használatát. Ne használjon tengervizet.

Töltse fel a medencét vízzel, miután minden összeszerelési lépés befejeződött, és amíg a víz el nem éri a hegesztés vonalát, ami a teljes kapacitás 90%-ának felel meg. Ne töltse túl, mivel ez a medence összedőlését okozhatja. Erős esőzés esetén javasoljuk a vízszint csökkentését, hogy a medence 90%-os kapacitással rendelkezzen. Így elkerülve a víz túlfolyását.

**FONTOS:** Amikor a medence vízszintje 90%-os, ellenőrizze, hogy a vízfelület és a sinek tejeje közötti távolság mindenhol azonos-e. Eltérő távolság esetén a felület nem vízszintes, és ebben az esetben határozottan javasoljuk a víz leeresztését és a kiválasztott hely megváltoztatását. Soha ne próbálja meg a medencét vízzel töltött állapotban mozgatni.

**FONTOS:** Ha a medencét nem vízszintes talajon használja, a hegesztési pontok eltérhetnek és/vagy a medence összeomolhat, súlyos személyi sérülést és/vagy anyagi kárt okozva. A medence nagy nyomásnak lehet kitéve. Ha a medence fala dudorodik vagy egyenetlen az oldala, a medence oldalai károsodhatnak, és a víz hirtelen kiáramolhat, ami súlyos személyi sérülést és/vagy tárgyi kárt okozhat. Amikor a medencét 90%-osan feltöltötte, ellenőrizze azt szivárgások tekintetében a szelepeknél és a varratoknál, illetve nyilvánvaló vízvesztéses ügyekben. Az ellenőrzés végrehajtásáig ne adjon semmilyen vegyszert a vízhez.

## KARBANTARTÁSI UTASÍTÁSOK

A fürdővizet tisztán és kémiai egyensúlyban kell tartani. Mindössze a szűrőrendszer használata és a szűrőpatron tisztítása nem elegendő a víz megfelelő karbantartásához.

Fontos, hogy elsőbbséget élvező kérdésként kezelje a medence vízének karbantartását és egészségét. Ezen irányelvek figyelmen kívül hagyásával az Ön és családja egészségét veszélyeztetheti.

### Vízkarbantartás:

Javasoljuk, hogy használjon medencevegszereket, hogy megőrizze a víz vegyi összetételét, és adagoljon be klór- vagy brómtablettákat (ne granulátumot) egy úszó vegyszeradagolóval.

A vegyszeres karbantartást vegyszertablettákkal kell elvégezni egy vegyszeradagoló egység vagy úszó vegyszeradagoló segítségével. Ne dobja a vegyszereket közvetlenül a vízbe. A vegyszerek leülepednek a medence aljára, ahol károsítják és elszínezik a bevonatot. Legrosszabb esetben a medencebevonat szerkezetét is károsíthatják.

A medencének a nem megfelelő használatából, az előírásoknak ellentmondó felhasználásából és a medencevíz általános rossz kezeléséből eredő károsodására a jótállás nem érvényesíthető.

A vízminőség közvetlen kapcsolatban áll a használati gyakorisággal, a felhasználók számával és a medence általános karbantartásával. Ha a víz nem kezeli vegyszeresen, akkor nagyjából 3 naponta cserélni kell. Javasoljuk, hogy a medence használatát előtt zuhanyozzon le, mivel a kozmetikai termékek, olatok és a bőrön maradt egyéb anyagok gyorsan ronthatják a víz minőségét. Helyezzen egy vödör vizet a medence mellé, amelyben a felhasználók leölthetik a lábukat, mielőtt belépnék a vízbe. Rendszeresen használjon medence tisztítóhólt a vízfelülethez, illetve medenceporvizőt a medencefenékhöz és szennyződések lerakódásának elkerüléséhez. Ha ezek nem találhatók meg a készletben, megvásárolhatja ezeket weboldalunkon ([www.bestwaycorp.com](http://www.bestwaycorp.com)) vagy a legközelebbi medencetartozékok üzletben.

### Vegyszerek használata:

Előfordulhat, hogy a medencekészlet nem tartalmaz vegyszeradagolót. Ebben az esetben vásárolhat egyet weboldalunkon ([www.bestwaycorp.com](http://www.bestwaycorp.com)) vagy a legközelebbi medencetartozékok üzletben. Ha a medence nincs használatban, távolítsa el a vegyszeradagolót. A vegyi karbantartás elvégzését követően és a medence használatát előtt tesztkészlettel (nincs mellékelve) ellenőrizze a víz vegyi tulajdonságait. Javasoljuk, hogy tartsa fenn a víz kémiai egyensúlyát a táblázat szerint.

A következő paraméterek meghaladása károsíthatja a bevonat szerkezetét, és a felhasználók számára veszélyes helyzetet teremthet.

Paraméterek	Értékek
Víz tisztaság	tisztán látni a medence alját
A víz színe	kifejezett szín nem tapasztalható
Zavarosság [FNU/NTU]	max. 1,5 (lehetőleg kevesebb mint 0,5)
A töltővíz értékét meghaladó nitrátkoncentráció [mg/l]	max. 20
Összes szerves szén (TOC) [mg/l]	max. 4,0
Redoxpotenciál Ag/AgCl és 3,5 M KCl vizes oldatában [mV]	min. 650
pH-érték	6,8 ... 7,6
Szabad aktív klór (cianursav nélkül) [mg/l]	0,3 ... 1,5
Szabad klór cianursavval együtt használva [mg/l]	1,0 ... 3,0
Cianursav [mg/l]	max. 100
Kombinált klór [mg/l]	max. 0,5 (lehetőleg kevesebb mint 0,0 mg/l)

## KARBANTARTÁSI UTASÍTÁSOK

A vegyi karbantartással kapcsolatos további információkért forduljon a legközelebbi medence- vagy vegyi termékek forgalmazóhoz. Szigorúan tartsa be a vegyszer gyártójának utasításait.

### Télieltesítés (csak APX 365™ medencék esetén)

A Polar-Shield™ egész éves időjárás elleni védelemmel a medence télen is állhat anélkül, hogy teljesen leengedné a medence vizét. Győződjön meg arról, hogy a szűrőrendszer és a medence egyéb tartozékai le vannak választva a medencéről. A téli szezonban használja a medence fedelét arra, hogy megakadályozza a törmelék medencébe esését.

Ha a kültéri hőmérséklet 0 °C (32 °F) körül van, vagy annál alacsonyabb, fennáll a víz megfagyásának a veszélye. A medencetakaró felszerelése előtt:

- Győződjön meg arról, hogy a vízszint legalább 10 cm-rel (3,9 hüvelyk) alacsonyabban van, mint a medence B jelű kimenete. Ha a vízszint a medence A jelű bemenete és B jelű kimenete felett van, belül a víz megfagyhat, és a jég tágulásakor helyrehozhatatlan károsodást okozhat a bevonatban. Ez nem minősül gyártási hibának, és érvényteleníti a garanciát és bármilyen javítási igényt.
- Helyezzen hidegálló anyagból készült felújítható tárgyat, például medencepárnát (nem tartozék) a víz felszínére, hogy kiegyenlítse a vízszint és a felső korlát közötti távolságot. Így biztosíthatja a medencetakaró alátámasztását.

### FONTOS TIPPEK:

Ha jég van a medence vízében, azt nagyon óvatosan távolítsa el. A jég éles szélei letörhetnek, és károsíthatják a medence bevonatát. Esős és esetlen ellenőrizze a vízszintet, hogy az 10 cm-rel (3,9 hüvelyk) alacsonyabban legyen a medence B kimeneténél, különösen akkor, ha a kültéri hőmérséklet 0 °C (32 °F) körül van, és fennáll a víz megfagyásának kockázata.

### Medence folyamatos karbantartása:

A bevonat karbantartásával kapcsolatban tájékozódjon a kézikönyvben található ábrákból. 

Javasoljuk, hogy vegyen medencefedeleket, ha az nem képezi a készlet részét, és takarja le a medencét, amikor nincs használatban, hogy megelőzze a felső sín anyagának a károsodását. Óvatosan távolítsa el bármilyen szennyeződést a felső sínekről egy tiszta törölkendő segítségével. Szivárgás esetén a mellékelt víz alatti öntapadós javítótapasz segítségével ragassza meg a medencét. Az utasítások megtalálhatók a webhelyünk ügyféltámogatás részének ([www.bestwaycorp.com/support](http://www.bestwaycorp.com/support)) GYIK oldalán.

### Tartozékok csatlakoztatása:

Ha a készlet tartalmaz egy szivattyút és/vagy létrát, a biztonsági utasításokat és a telepítést illetően olvassa el a szivattyú és/vagy a létra kézikönyvét. A létrának egyeznie kell a medence méretével.

Ha a medence rendelkezik medencetisztító tartozékok csatlakoztatására szolgáló csatlakozószelleppel, a tartozék csatlakoztatása előtt el kell távolítania a törmelékiszűrőt a csatlakozóról.

## SZÉTSZERELÉSI ÉS TÁROLÁSI UTASÍTÁSOK

### Leeresztés:

A leeresztés ügyében tájékozódjon a kézikönyvben található ábrákból.  Az ábrák csak illusztrációként szolgálnak. Az ábrák nem feltétlenül a vonatkozó terméket mutatják. Az ábrák nem méretarányosak.

A medence vízének leeresztése előtt győződjön meg arról, hogy a medencevizet a háztól és a vízkárra érzékeny tárgytól való vezeti el. Ellenőrizze a vízvezetésre vonatkozó helyi előírásokat.

### Tisztítás:

- Öblítse le a medence bevonatot csapvízzel, hogy teljesen eltávolítsa a vegyszermaradványokat és a törmelékeket.
- Hagyja a lapított bevonatot napfényben, amíg teljesen megszárad.
- Bármilyen megmaradt víz teljes eltávolításához törölje le a medence belését egy száraz törölkendővel.

### Tárolás:

Távolítsa el az összes tartozékot. A tárolás előtt győződjön meg arról, hogy a medence bevonata és tartozékai teljesen tiszták és szárazak. Ha a medence nem teljesen száraz, penész jelentkezhetsz, és károsíthatja a medence bevonatát a tárolás ideje alatt. A medence teljes megszáradása után, a bevonat összeragadása ellen szórja be hintőporral.

Határozottan javasoljuk, hogy akkor szerelje szét a medencét, amikor a környezeti hőmérséklet meghaladja a 15 °C/59 °F értéket. Csak akkor hajtsa össze a medence bevonatát, amikor a környezeti hőmérséklet meghaladja a 15 °C/59 °F értéket. A medencét száraz helyen, 15 °C /59 °F és 38 °C/100 °F közötti hőmérsékleten tárolja, és helyezze a medence bevonatot és az összes tartozékot egy kartondobozba, hogy jobban védje a PVC anyagot a téli időszakban.

## JÓTÁLLÁSI FELTÉTELEK

Támogatás és termékregisztráció ügyében látogasson el a [bestwaycorp.com/support](http://bestwaycorp.com/support) oldalra.

## SÄKERHETSINFORMATION

### VARNING

Spara dessa instruktioner – läs noggrant innan du använder dem.

Läs noggrant igenom, förstå och följ all information i denna bruksanvisning innan du installerar eller använder poolen. Dessa säkerhetsanvisningar tar upp några vanliga risker med vattenaktiviteter, men de kan inte täcka alla risker och faror i alla fall. Använd alltid försiktighet, sunt förnuft och gott omdöme när du ägnar dig åt vattenaktiviteter.

Spara denna information för framtida bruk. Dessutom kan följande information tillhandahållas beroende på pooltyp.

- Förvara denna bruksanvisning på en säker plats. Om anvisningar saknas, kontakta tillverkaren eller sök efter dem på vår webbplats [www.bestwaycorp.com](http://www.bestwaycorp.com).
- Avspärrningar, poolskydd, poolalarm eller liknande säkerhetsanordningar är bra hjälpmedel, men de ersätter inte kontinuerlig och kompetent tillsyn av vuxna.

#### Säkerhet för icke simmare:

- Det krävs alltid att en kunnig vuxen konstant, aktivt och noggrant övervakar de som inte kan simma eller inte har så god simkunskap, (kom ihåg att barn under fem år löper störst risk att drunkna).
- Utse en kunnig vuxen att övervaka poolen varje gång den används.
- De som inte kan simma eller inte har så god simkunskap bör bära flytväst när de använder poolen.
- Ta bort alla leksaker ur poolen och runt omkring när badet inte används eller är oöversiktligt, så att barn inte lockas dit.

#### Säker användning av poolen:

- Uppmuntra alla användare, särskilt barn, att lära sig simma.
- Lär dig grundläggande livräddning, t.ex. hjärt-lungräddning (HLR), och friska upp kunskaperna regelbundet. Detta kan göra en livräddande skillnad i händelse av en nödsituation.
- Instruera alla poolanvändare, även barn om vad de skall göra i en nödsituation.
- Dyk aldrig på grunt vatten. Det kan leda till allvarlig skada eller död.
- Använd inte poolen i samband med alkoholintag eller under påverkan av medicin som sänker uppmärksamheten.

#### Säkerhetsanordningar och säkerhetsutrustning:

- För att förhindra att barn drunknar rekommenderas att tillträdet till poolen säkras med en skyddsanordning.
- För att förhindra att barn klättrar från inlopps- och utloppsventilen rekommenderas att installera en barriär (och säkra alla dörrar och fönster, där så är tillämpligt) för att förhindra obehörig åtkomst till poolen.
- Det rekommenderas att ha räddningsutrustning (t.ex. en ringboj) vid poolen.
- Se till att ha en fungerande telefon och en lista med nödtelefonnummer nära poolen.
- Om du använder en pooltäckning ska du ta bort den helt från vattenytan innan du går in i poolen.
- Skydda de som vistas i poolen från vattenrelaterade sjukdomar genom att hålla poolvattnet behandlat och tillämpa god hygien. Se riktlinjerna för vattenrening i användarhandboken.
- Förvara kemikalier (t.ex. produkter för vattenbehandling, rengöring eller desinfektion) utom räckhåll för barn.
- Använd den skyltning som beskrivs nedan. Skyltarna ska placeras på en framträdande plats inom 2,00 m från bassängen.



- Håll barn under uppsikt i vattenmiljöer. Dykning förbjuden!
- Flyttbara stegar skall placeras på ett fast, horisontellt underlag.
- Oavsett vilket material som används för att bygga poolen ska du regelbundet inspektera ytorna under poolen och dess utrustning för att upptäcka eventuella säkerhetsrisker.
- Kontrollera regelbundet bultar och skruvar. Avlägsna vassa kanter eller splitters för att undvika skador.
- Lämna inte den tömda poolen utomhus. Den tömda poolen kan deformeras och/eller förskjutas på grund av vind.
- Om du har en filterpump, se pumpens bruksanvisning för instruktioner. Använd inte pumpen om det finns personer i poolen.
- Om du behöver mer information om stegar hittar du dem i bruksanvisningen över stegar.

#### VARNING!

Användning av en swimmingpool förutsätter att säkerhetsanvisningarna i bruks- och underhållsanvisningen följs.

För att förhindra drunkning eller andra allvarliga skador ska du vara särskilt uppmärksam på att barn under 5 år kan få oöversiktligt tillträde till poolen genom att säkra tillträdet och hålla dem under ständig uppsikt av en vuxen när de befinner sig i poolen.

Läs noga och spara för framtida referens.





# INSTALLATIONSINSTRUKTIONER

## Översikt

### Välj rätt plats:

Den valda platsen där poolen ska installeras måste uppfylla följande villkor:

- På grund av den sammanlagda vikten av vattnet i poolen och användarna är det extremt viktigt att den yta som väljs kan bära den totala vikten under hela den tid som poolen är installerad. När du väljer yta bör du ta hänsyn till att vatten kan komma ut ur poolen när den används eller när det regnar. Om vattnet mjukar upp ytan kan den förlora sin förmåga att bära poolens vikt.
- Kontrollera regelbundet de vertikala benens och/eller U-stödets position. De måste alltid vara i nivå med poolens botten. Om det vertikala benet eller U-stödet börjar sjunka ner i marken, töm omedelbart poolvattnet för att undvika att poolen kollapsar på grund av den ojämna belastningen på ramkonstruktionen. Ändra poolens placering eller modifiera ytmaterialet.
- Ytan måste vara plan och slät. Om ytan är lutande eller ojämn kan det skapa en obalanserad belastning på poolens struktur. Detta kan skada dukens svetspunkter och böja ramen. I värsta fall kan poolen kollapsa och orsaka allvariga personskador och/eller skador på personlig egendom.
- Vi råder att placera poolen på behörigt avstånd från alla föremål som kan användas av barn för att klättra in i poolen.
- Placera poolen nära ett lämpligt dräneringssystem för att hantera överskott eller för att tömma poolen. Se till att poolens sida med vatteninlopp A och vattenutlopp B är vänd i riktning mot strömkällan, där filterringssystemet kommer att anslutas.
- Underlaget måste vara helt fritt från föremål. På grund av vattenvikten kan alla föremål under poolen skada eller punktera botten.
- Den valda ytan måste vara fri från aggressiva växter och ogräsarter. Starka vegetationstyper kan växa genom linern och orsaka vattenläckage. Gräs eller annan växtlighet som kan orsaka lukt eller slambildning måste avlägsnas från den valda platsen.
- Det får inte finnas strömledningar eller träd över platsen. Var säker på att platsen inte innehåller underjordiska rörledning eller kablar av något slag.
- Den valda positionen måste vara långt från husets entré. Placera inte utrustning eller andra möbler runt poolen. Vattnet som kommer ut ur poolen under användning eller på grund av produktfel kan skada möbler i huset eller runt poolen.
- Underlaget måste vara platt och utan hål. Annars kan dukmaterialet skadas.

**Föreslagna underlag:** gräs, mark, betong och alla andra underlag som uppfyller ovanstående uppställningsvillkor.

**Underlag som ska undvikas:** lera, sand, grus, däck, balkong, uppfart, plattform, mjuk/lös mark eller andra underlag som inte uppfyller ovanstående installationsförhållanden.

Följ de viktiga anvisningarna ovan för att välja rätt yta och plats för uppställning av poolen. Om delar skadas på grund av att uppställningsytan och uppställningsplatsen inte följer dessa anvisningar, betraktas det inte som ett tillverkningsfel och gör att garantin och eventuella servicekrav upphör att gälla.

Om den valda ytan är för mjuk för att hålla ramen, installera trä- eller metallplattor med en tjocklek på högst 2 cm under benen. Plattorna får inte vidröra fodret eller ha en vass yta, eftersom detta kan orsaka skador och inte täcks av tillverkarens garanti.

### Ytterligare riktlinjer:

Kontrollera med ditt lokala kommunfullmäktige om det finns några stadgar som rör stängsel, hinder, belysning och säkerhetskrav, och se till att du följer alla lagar.

För set med pump och/eller stega, se säkerhetsinstruktioner och installation i bruksanvisningen för pumpen/stegen. Stegen måste passa poolens storlek.

Om du måste byta plats under uppställningen, lyft duke för att flytta den, dra den inte på marken. Friktionen mellan PVC-materialet och marken kan skada poolens duk.

## Delar och verktyg som behövs

Jämför delarna i din box med de delar som anges i denna bruksanvisning. 

Kontrollera att utrustningens komponenter motsvarar den modell som du hade för avsikt att köpa. Om någon del är skadad eller saknas vid inköpstillfället, besök vår hemsida [bestwaycorp.com/support](http://bestwaycorp.com/support).

## Installationsanvisningar

För installationsanvisningar, skanna QR-koden på framsidan eller följ illustrationerna i bruksanvisningen.  Ritningarna är endast avsedda som illustrationer. Återspegel eventuellt inte den faktiska produkten. Ej skaleniga.

Montering av denna pool kan slutföras utan ytterligare verktyg. Installationen tar ca 30-60 minuter med 2-3 personer, exklusive eventuella förberedelser eller vattenpåfyllning (se förpackningen för specifik information om din köpta artikel). Observera att monteringsstiden kan variera beroende på poolstorlek och individuell erfarenhet.

Bestway ansvarar inte för skador på poolen som orsakats av felaktig hantering eller underlåtenhet att följa dessa instruktioner.

### Användbara installationstips:

Vi rekommenderar starkt att du öppnar förpackningen och monterar poolen när omgivningstemperaturen är över 15°C.

PVC-materialet i duken kommer att vara mer flexibelt och lättare att montera i denna miljö.

Vi rekommenderar att du köper en poolstega (om en sådan inte ingår i setet) och förbereder den innan du sätter upp poolen, eftersom den kommer att vara till hjälp när du behöver ta dig in i poolen.

Steg 3: De vertikala benen måste sättas in mellan linern och bället innan T-kopplingarna fästs. Benen måste vara vinkelräta mot marken i två riktningar.

Steg 4: När poolen är fylld med ca 1 cm vatten slätar du försiktigt ut bottenlinern så att alla veck försvinner. Vi rekommenderar att du börjar från mitten av poolen och fortsätter utåt. Du kan fortsätta att fylla poolen när golvet är slätt och rynkfritt.

Steg 6: Om anslutningsventilen för poolens inlopp A och utlopp B består av del J och del I / K:

1. Skruva loss växeln från del I / K.
2. För in den mindre änden av del I / K genom inloppet från poolens insida.
3. Dra åt fästankordningen från utsidan av poolen för att fästa del I / K på duken.
4. Skruva fast del J på del I / K och stäng vattenventilen i läst läge för att slutföra anslutningen.

Steg 7: Kontrollera de vertikala benens position ibland när du fyller poolen med vatten. Benen kan gradvis ändra position på grund av

## INSTALLATIONSINSTRUKTIONER

ökad vattenvikt. Om benen inte är vinkelräta mot marken ska du sluta fylla poolen och justera dem. Det kommer att hjälpa till med viktfordelningen för att undvika belastning på ramen och duken.

### Fylla poolen med vatten:

**OBSERVERA:** Lämna inte poolen utan uppsikt när den fylls med vatten. Kontrollera poolen kontinuerligt för att säkerställa att den fylls korrekt. Se till att de vertikala benen alltid är vinkelräta mot marken och inte under duken eller lutar åt sidan. Det rekommenderas starkt att använda kränvatten för fyllning för att minimera oönskat innehåll, såsom mineraler. Använd inte havsvatten. Fyll poolen med vatten efter att alla monteringssteg har slutförts och tills vattnet når svetslinjen, vilket motsvarar 90% av den fulla kapaciteten. Överfyll inte eftersom det kan leda till att poolen kollapsar. Vid kraftig nederbörd rekommenderar vi starkt att du sänker vattennivån för att hålla den på 90% kapacitet och undvika överflöd av vatten.

**VIKTIGT:** När poolen är fylld till 90%, kontrollera att avståndet mellan vattenytan och skenornas överkant är detsamma runt hela poolen. Om det är olika betyder det att ytan inte är jämn, och vi rekommenderar starkt att du tömmer vattnet och justerar den valda platsen. Försök aldrig flytta poolen om det fortfarande finns vatten i den.

**VIKTIGT:** Att hålla poolen full med vatten på ett ojämnt underlag kan leda till att svetspunkterna brister och/eller att poolen kollapsar, vilket kan orsaka allvarliga personsador och/eller materiella skador. Din pool kan innehålla ett stort tryck. Om poolen har en utbuktning eller ojämn sida kan sidorna brista, vilket plötsligt släpper ut vatten och orsakar allvarliga personsador och/eller materiella skador. När poolen är fylld till 90 % ska du kontrollera om det finns några läckor vid ventiler eller sömmar och om det finns någon uppenbar vattenförlust. Tillsätt inga kemikalier till vattnet förrän detta har gjorts.

## UNDERHÅLLSINSTRUKTIONER

Det är nödvändigt att hålla poolvattnet rent och kemiskt balanserat. Att bara använda filteringsystemet och rengöra filteret är inte tillräckligt för ett korrekt underhåll av vattnet.

Det är viktigt att prioritera underhållet och hälsan hos ditt poolvatten. Om du inte följer dessa riktlinjer kan din och din familjs hälsa vara i fara.

### Underhåll av vatten:

Vi rekommenderar att du använder poolkemikalier för att bibehålla vattenkemin och klor- eller bromtabletter (använd inte granulat) med en kemikaliedispenser.

Det kemiska underhållet med kemiska tabletter måste utföras med en kemikaliedispenser eller kemikalieflottör. Kasta inte kemiska produkter direkt i vattnet. Kemikalierna kommer att lägga sig på botten av poolen och skada och missfärga duken. I värsta fall kan det skada dukens struktur.

Skador på poolen till följd av felaktig användning, antal användare och allmän misskötsel av poolvattnet täcks inte av garantin. Vattenkvaliteten är direkt relaterad till användningsfrekvens, antal användare och allmänt underhåll av poolen. Vattnet bör bytas var 3:e dag om ingen kemisk behandling utförs med vattnet. Vi rekommenderar att du duschar innan du använder poolen, eftersom kosmetiska produkter, lotioner och andra rester på huden snabbt kan försämrare vattenkvaliteten. Placera en hink med vatten bredvid poolen för att rengöra användarnas fötter innan de går i vattnet.

Använd en poolskimmer för ytan och en dammsugare för botten regelbundet för att undvika att smuts fastnar. Om de inte ingår i uppsättningen kan du köpa dem genom att besöka vår webbplats ([www.bestwaycorp.com](http://www.bestwaycorp.com)) eller genom att besöka närmaste poolaffär.

### Kemisk användning:

Ditt poolpaket kanske inte innehåller en kemikaliedispenser. I så fall kan du köpa en genom att besöka vår hemsida ([www.bestwaycorp.com](http://www.bestwaycorp.com)) eller genom att besöka närmaste poolbutik. Ta bort kemikaliedispensern när poolen används. När du har utfört kemiskt underhåll och innan du använder poolen, använd ett testkit (ingår ej) för att testa vattenkemin. Vi rekommenderar att du upprätthåller vattnets kemiska balans enligt tabellen nedan.

Om följande parametrar överskrider kan det skada dukens struktur och skapa en farlig situation för användarna.

Parametrar	Värden
Vattnets klarhet	tydlig sikt över poolbotten
Vattnets färg	vattnet ska vara genomskinligt
Turbiditet FNU/NTU	max.1,5 (helst mindre än 0,5)
Koncentrationen av nitrat över fyllt vatten i mg/L	max. 20
Totalt organiskt kol (TOC) i mg/L	max. 4,0
Redoxpotential mot Ag/AgCl 3,5 m KCl i mV	min. 650
pH-värde	6,8 till 7,6
Fritt klor (utan cyanursyra) i mg/L	0,3 till 1,5
Fritt klor som används i kombination med cyanursyra i mg/L	1,0 till 3,0
Cyanursyra i mg/L	max. 100
Kombinerad klorin i mg/L	max. 0,5 (helst nära 0,0 mg/L)

## UNDERHÅLLSINSTRUKTIONER

---

Kontakta din lokala pool- eller kemikalieåterförsäljare för mer information om kemiskt underhåll. Ägna stor uppmärksamhet åt de instruktioner som tillverkaren av kemikalierna har givit.

### Vinterförvaring (endast för APX 365™-pooler)

Polar-Shield™ väderskydd året runt gör att poolen kan stå uppe under vintern utan att vattnet i poolen behöver tömmas helt. Se till att filteringsystemet och andra pooltillbehör är bortkopplade från poolen. Använd poolskyddet under hela vintersäsongen för att förhindra att skräp faller ner i poolen.

När utomhustemperaturen är ca 0°C eller lägre finns det risk för att vattnet fryser. Innan du monterar poolskyddet:

1. Se till att vattennivån är minst 10 cm lägre än poolens utlopp B. Om vattennivån är över poolens inlopp A och utlopp B kan vatten frysa inuti och skada fodret oåterkalleligt när isen expanderar. Detta kommer inte att betraktas som ett tillverkningsfel och kommer att upphäva garantin och eventuella serviceanspråk.
2. Placera ett upplåsbart föremål av köldtåligt material, t.ex. en poolkudde (ingår ej), på vattenytan för att kompensera för utrymme mellan vattennivån och de övre skenorna. Detta säkerställer att poolskyddet stöds.

### VIKTIGA TIPS:

Om det finns is i poolvattnet ska den avlägsnas mycket försiktigt. De vassa kanterna på isen kan gå sönder och skada poolens duk. Om det regnar ska du kontrollera att vattennivån är 10 cm lägre än poolens utlopp B, särskilt om utomhustemperaturen är ca 0°C eller lägre och vattnet kan frysa.

### Löpande underhåll av poolen:

För underhåll av duken, se illustrationerna i bruksanvisningen.



Vi rekommenderar att du köper ett poolskydd, om ett sådant inte ingår i setet, och täcker poolen när den inte används för att förhindra skador på toppskenans material. Rengör försiktigt de övre skenorna från smuts med en ren trasa. I händelse av läckage, lappa poolen med den medföljande självhäftande reparationslappen för undervattensbruk. Du hittar instruktionerna i de vanliga frågorna på supportavsnittet på vår webbplats ([www.bestwaycorp.com/support](http://www.bestwaycorp.com/support)).

### Tillbehörsutrustning:

För set med pump och/eller stega, se säkerhetsinstruktioner och installation i bruksanvisningen för pumpen/stegen. Stegen måste passa poolens storlek.

Om din pool har en anslutningsventil för montering av tillbehör för poolrengöring, måste du ta bort skräpskyddet från anslutningen innan du monterar tillbehöret.

## INSTRUKTIONER FÖR DEMONTERING OCH FÖRVARING

---

### Tömning:

För dränering, se illustrationsstegen i bruksanvisningen.



Ritningarna är endast avsedda för illustrationsändamål. Återspeglar eventuellt inte den faktiska produkten. Ej skalenlig.

Innan du tömmer poolen på vatten, se till att du tömmer poolen på avstånd från huset och alla föremål som kan skadas av vatten. Kontrollera lokala bestämmelser för dränering.

### Rengöring:

1. Skölj duken med kranvatten för att avlägsna eventuella rester av kemikalier eller skräp.
2. Låt den tillplattade duken ligga i soljus tills den är helt torr.
3. Torka av allt överflödigt vatten med en torr trasa.

### Förvaring:

Ta bort alla tillbehör. Se till att poolens duk och tillbehör är helt rena och torra före förvaring. Om poolen inte är helt torr kan mögel uppstå och skada poolens duk under lagringsperioden.

När poolen är helt torr, strö över talkpulver för att förhindra att duken klibbar ihop.

Vi rekommenderar starkt att du demonterar poolen när omgivningstemperaturen är över 15°C.

Vik endast ihop poolduken om omgivningstemperaturen är över 15°C. Förvara poolen på en torr plats med en måttlig temperatur mellan 15°C och 38°C och förvara poolduken och alla tillbehör i en kartong för att bättre skydda PVC-materialet under vinterperioden.

## GARANTIVILLKOR

---

För support och produktregistrering, besök [bestwaycorp.com/support](http://www.bestwaycorp.com/support).



For support please visit us at:  
[bestwaycorp.com/support](https://bestwaycorp.com/support)

©2024 Bestway Inflatables & Material Corp.

All rights reserved / Tous droits réservés / Todos los derechos reservados / Alle Rechte vorbehalten / Tutti i diritti riservati  
Trademarks used in some countries under license from / Marques déposées utilisées dans certains pays sous licence de / Marcas comerciales utilizadas en algunos países bajo licencia de / Marken, abweichend in bestimmten Ländern unter Lizenz von / I marchi commerciali sono utilizzati in alcuni paesi su licenza **Bestway Inflatables & Material Corp.**

Manufactured by / Fabriqué par / Fabricado por / Produziert von / Prodotto da **Bestway Inflatables & Material Corp., No. 208 Jin Yuan Wu Road, Shanghai, 201812, China.**

Exported by / Exporté par / Exportado por / Exportiert von / Esportato da **Bestway (Hong Kong) International Ltd./Bestway Enterprise Company Limited, Suite 713, 7/Floor, East Wing, Tsim Sha Tsui Centre, 66 Mody Road, Kowloon, Hong Kong.**

Manufactured for, distributed and represented in the European Union by / Fabriqué pour, distribué et représenté dans l'Union européenne par / Fabricado, distribuido y representado en la Unión Europea por / Hergestellt für Vertrieb sowie Vertretung innerhalb der Europäischen Union durch / Fabricato per conto di, distribuito e rappresentato nell'Unione Europea da **Bestway Europe S.p.a., Via Resistenza, 5, 20098 San Giuliano Milanese (Milano), Italy.**

Represented in United Kingdom by **Bestway Corp UK Ltd, 8 Wentworth Road, Heathfield Industrial Estate, Newton Abbot, Devon, TQ12 6TL.**  
Represented in Latin America by / Représenté en Amérique latine par / Representado en Latinoamérica por / Representado na América Latina por **Bestway Central & South America Ltda, Salar Ascotan 1282, Parque Enea, Pudahuel, Santiago, Chile.**

Represented in Australia & New Zealand by **Bestway Australia Pty Ltd, Unit 2/98-104 Carnarvon St Silverwater, NSW 2128, Australia.**  
(Tel: Australia: (+61) 2 9037 1388; New Zealand: 0800 142 101).

Represented in North America by / Représenté en Amérique du Nord par / Representado en Norteamérica por **Bestway (USA) Inc., 3435 S. McQueen Road, Chandler, AZ 85286, United States of America.**

[www.bestwaycorp.com](https://www.bestwaycorp.com)

# Bestway®

EN  
PT  
ES  
DE  
FI  
NL  
IT  
FR  
EL  
RU  
PL  
HU  
SV



©2024 Bestway Inflatables & Material Corp.

All rights reserved / Tous droits réservés / Todos los derechos reservados / Alle Rechte vorbehalten / Tutti i diritti riservati

Trademarks used in some countries under license from / Marques déposées utilisées dans certains pays sous licence de / Marcas comerciales utilizadas en algunos países bajo licencia de / Marken, abweichend in bestimmten Ländern unter Lizenz von / I marchi commerciali sono utilizzati in alcuni paesi su licenza **Bestway Inflatables & Material Corp.**

Manufactured by / Fabriqué par / Fabricado por / Produziert von / Prodotto da **Bestway Inflatables & Material Corp., No. 208 Jin Yuan Wu Road, Shanghai, 201812, China.**

Exported by / Exporté par / Exportado por / Exportiert von / Esportato da **Bestway (Hong Kong) International Ltd./Bestway Enterprise Company Limited, Suite 713, 7/Floor, East Wing, Tsim Sha Tsui Centre, 66 Mody Road, Kowloon, Hong Kong.**

Manufactured for, distributed and represented in the European Union by / Fabriqué pour, distribué et représenté dans l'Union européenne par / Fabricado, distribuido y representado en la Unión Europea por / Hergestellt für Vertrieb sowie Vertretung innerhalb der Europäischen Union durch / Fabricato per conto di, distribuito e rappresentato nell'Unione Europea da **Bestway Europe S.p.a., Via Resistenza, 5, 20098 San Giuliano Milanese (Milano), Italy.**

Represented in United Kingdom by **Bestway Corp UK Ltd. 8 Wentworth Road, Heathfield Industrial Estate, Newton Abbot, Devon, TQ12 6TL.**  
Represented in Latin America by / Représenté en Amérique latine par / Representado en Latinoamérica por / Representado na América Latina por **Bestway Central & South America Ltda, Salar Ascotan 1282, Parque Enea, Pudahuel, Santiago, Chile.**

Represented in Australia & New Zealand by **Bestway Australia Pty Ltd, Unit 2/98-104 Carnarvon St Silverwater, NSW 2128, Australia.**  
(Tel: Australia: (+61) 2 9037 1388; New Zealand: 0800 142 101).

Represented in North America by / Représenté en Amérique du Nord par / Representado en Norteamérica por **Bestway (USA) Inc., 3435 S. McQueen Road, Chandler, AZ 85286, United States of America.**

[www.bestwaycorp.com](http://www.bestwaycorp.com)



# OWNER'S MANUAL

## 58381/58383/58386 Filter Pump



Visit the Bestway YouTube channel

## SAFETY INFORMATION

### READ AND FOLLOW ALL INSTRUCTIONS

Carefully read, understand, and follow all information in this user manual before installing and using the Filter Pump. These warnings, instructions, and safety guidelines address some common risks of water filtration systems, but they cannot cover all risks and dangers in all cases. Always use caution, common sense, and good judgment when enjoying any water activity. Retain this information for future use. In addition, the following information can be supplied depending on the Filter Pump type. Keep the instructions in a safe place. If instruction is missing, search it on the website [www.bestwaycorp.com/support](http://www.bestwaycorp.com/support).

### WARNING

- The pump is to be supplied by an isolating transformer or supplied through a residual current device (RCD) having a rated residual operating current not exceeding 30 mA.
- The plug of pump shall be at least 3.50 m away from the pool.
- The pump cannot be used while people are inside the pool.
- The supply cord cannot be replaced. If the cord is damaged the appliance should be scrapped.
- Always disconnect the appliance from the supply before assembling, disassembling or cleaning.
- Appliances can be used by persons with reduced physical, sensory or mental capabilities or lack of experience and knowledge if they have been given supervision or instruction concerning use of the appliance in a safe way and if they understand the hazards involved.
- Children shall not play with the appliance.
- Pumps without indication that they are protected against the effect of freezing shall not be left outside during freezing weather conditions.
- When the appliance will be not used for a long time, such as in the winter, the pool set should be disassembled and stored indoor.
- The appliance must be placed more than 2 m away from the pool. Electric installations should follow national wiring rules.
- Only the media provided or specified by the manufacturer is to be used with product installation.
- It is essential to check that the suction openings are not obstructed.
- It is advisable to stop the filtration during maintenance operations on the filtration system.
- Regularly monitor the filter clogging level.
- A weekly check is recommended for cleaning.
- Minimum daily filtration operating time of 8 hours is recommended to ensure clear pool water.
- It is essential to change any damaged element or set of elements as soon as possible. Use only parts approved by person responsible for placing the product on the market.
- All filters and filter media shall be inspected regularly to ensure that there is not a build-up of detritus thus preventing good filtration. The disposal of any used filter media should also be in accordance with applicable regulations/legislation.
- The water circulation installation shall comply with the European as well as national/local regulations, especially when dealing with electrical issues. Any change of valve position, pump size, grille size can cause a change of the flow and the suction velocity can be increased.
- It is necessary to have the plug accessible after installation of the pool.
- Please read the instruction manual carefully and keep it for future reference.
- If instruction is missed, please contact with Bestway or search it in website: [www.bestwaycorp.com](http://www.bestwaycorp.com).

### DISPOSAL



Electrical products should not be disposed of with household waste. Please recycle where facilities exist. Check with your local authority or retailer for recycling advice.

## TECHNICAL SAFETY INSTRUCTIONS

- The appliance must be supplied by a grounded power source.
- Extension cords can't be used.
- In case of damage to the filter pump, do not use the pool.
- Do not bury cord. Locate cord to minimize abuse from lawn mowers, hedge trimmers, and other equipment.
- This pump is for use with storable pools only. Do not use with permanently-installed pools. A storable pool is constructed so that it is capable of being readily disassembled for storage and reassembled to its original integrity. A permanently-installed pool is constructed in or on the ground or in a building such that it cannot be readily disassembled for storage.
- Using the pump with an unmatched electrical supply is dangerous and will result in catastrophic failure of pump.
- When working with electricity, turn the electrical power off at the circuit breaker and lock breaker door. Failure to do so will result in increased risk of shock, injury and possibly death.
- Do not remove the grounding prong or modify the plug in any way. Do not use adapter plugs. Consult a qualified electrician for any questions related to the validity of your plug's grounding.
- Handle the pump with care. Do not pull or carry the pump by the power cord. Never pull a plug from the outlet by yanking the power cord. Keep cord free from abrasions. Sharp objects, oil, moving parts, and heat should never be exposed to the filter pump.
- Cleaning and user maintenance must be performed by an adult above 18 years old who is familiar with the risk of electric shock.
- Consult a qualified electrician for any questions.
- In case of doubt on the pump or any circulation devices, contact a qualified installer, or the manufacturer/importer/distributor.
- Mind all the safety requirements and recommendations described in the manual.
- Please examine equipment before use. Notify Bestway at the customer service address listed on this manual for any manufacturing defect or missing parts at the time of purchase. Verify that the equipment components represent the filter pump model that you had intended to purchase.
- Atmospheric conditions may affect the performance and life span of your filter pump. Unnecessary wear and tear may occur during periods of cold, heat and exposure to sun. Whenever possible, shelter the pump from these conditions.
- It is important to ensure the factory equipped stopper plugs for the inlet and outlet ports replace the screens before removal or maintenance on the pump is attempted.
- Do not add chemicals in the filter pump.
- Don't plug or unplug the appliance if your hand is wet.
- Always unplug the appliance: on rainy days, before cleaning or other maintenance, and when leaving it unattended on holidays.
- This product is not intended for commercial use.

## ATTACHING A BASE

### FOR 330GAL

EN60335-2-41 TEST standard requires the filter pump to be vertically fixed on the ground or a base made of wood or concrete before use. There should be two holes 9 mm in diameter on the base, the space between which should be 127 mm. Put filter pump on the base and attach them together by fastening the bolts and nuts. All the base parts should weigh at least over 18 kg to prevent the pump from accidentally falling.

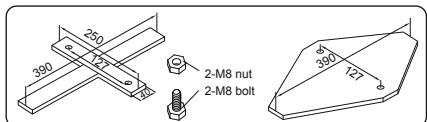

### FOR 530GAL

EN60335-2-41 TEST standard requires the filter pump to be vertically fixed on the ground or a base made of wood or concrete before use. There should be two holes 9 mm in diameter on the base, the space between which should be 159 mm. Put filter pump on the base and attach them together by fastening the bolts and nuts. All the base parts should weigh at least over 18 kg to prevent the pump from accidentally falling.

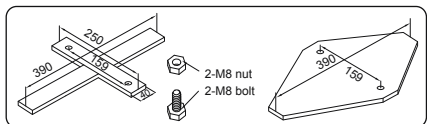

### FOR 800GAL

EN60335-2-41 TEST standard requires the filter pump to be vertically fixed on the ground or a base made of wood or concrete before use. There should be two holes 9 mm in diameter on the base, the space between which should be 166 mm. Put filter pump on the base and attach them together by fastening the bolts and nuts. All the base parts should weigh at least over 18 kg to prevent the pump from accidentally falling.

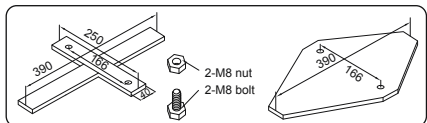

## SETUP INSTRUCTIONS

---

### Choosing the Correct Location

Place the Filter Pump on a solid and level ground; it must be positioned on the same level as the base of the pool. If the Filter Pump is in an upper or lower position than the base of the pool, the performance and life span of the Filter Pump can be compromised. The pool and the Filter Pump have to be positioned in an area with adequate drainage and easy access for maintenance operations. Never place the Filter Pump in a area that may accumulate water.

### Parts & Tools Needed

Compare the parts in your box to the parts listed in this manual. 

Verify that the equipment components represent the model that you had intended to purchase. If any parts are damaged or missing at the time of purchase, visit our website [bestwaycorp.com/support](http://bestwaycorp.com/support).

### Assembly Instructions

For installation instructions, scan the QR code printed on the front cover or follow the illustrations inside the manual.  Drawings are for illustration purposes only. May not reflect actual product. Not to scale.

Filter pump assembly can be completed without additional tools. Bestway is not responsible for damage caused to the pool due to mishandling or failure to follow these instructions.

**IMPORTANT:** It is imperative to check that the hydraulic connectors are not obstructed.

**IMPORTANT:** Do not dry run the filter pump. Make sure both the pool's inlet and outlet are open and fully covered by water. Before switching on the filter pump, perform the air discharging operation as shown. 

**AIR DISCHARGING OPERATION:** Follow these steps to discharge air before switching the filter pump on and after every maintenance operation. Omitting this operation will greatly affect the lifespan of the product.

## MAINTENANCE INSTRUCTIONS

---

- For maintenance instructions, refer to the illustration steps inside the manual.  Drawings are for illustration purposes only. May not reflect actual product. Not to scale.
- Make sure that the filter pump is unplugged before any maintenance.
- To optimize the Filter Pump performance and for sanitary reasons, we suggest replacing the filter cartridge with a new one every two weeks.

## DISASSEMBLY & STORAGE INSTRUCTIONS

---

- Remove all accessories; be sure that Filter Pump, hoses and debris screens are completely clean and dry before the storage. If all the parts are not completely dry, mold may result.
- Before storage, remove and dispose of the filter cartridge.
- We strongly recommend disassembling the Filter Pump when the environment temperature is below 10°C / 50°F.
- Store the Filter Pump in a dry place with a moderate temperature between 10°C / 50°F and 38°C / 100°F.

## WARRANTY TERMS

---

- For support and product registration, please visit [bestwaycorp.com/support](http://bestwaycorp.com/support).





# MANUAL DO UTILIZADOR

## 58381/58383/58386 Bomba de Filtragem



Visite o canal da Bestway no YouTube

## INFORMAÇÕES DE SEGURANÇA

### LEIA E SIGA TODAS AS INSTRUÇÕES

Leia cuidadosamente, compreenda e siga todas as informações deste manual do utilizador antes de instalar e utilizar a Bomba de Filtragem. Estes avisos, instruções e diretrizes de segurança abordam alguns riscos comuns dos sistemas de filtragem de água, mas não podem cobrir todos os riscos e perigos em todos os casos. Use sempre cautela, senso comum e bom senso ao desfrutar de qualquer atividade com água. Conserve esta informação para uso futuro. Além disso, a seguinte informação pode ser fornecida dependendo do tipo de bomba de filtragem. Guarde as instruções num local seguro. Se faltarem instruções, procure-as no website [www.bestwaycorp.com/support](http://www.bestwaycorp.com/support).

### ATENÇÃO

- A bomba deve ser alimentada por um transformador de isolamento ou fornecida através de um dispositivo de corrente residual (RCD) com uma corrente nominal de funcionamento não superior a 30 mA.
- A ficha da bomba deve estar a pelo menos 3,50 m de distância da piscina.
- A bomba não pode ser usada enquanto as pessoas estiverem dentro da piscina.
- O cabo de alimentação não pode ser substituído. Se o cabo de alimentação estiver danificado, o aparelho deve ser eliminado.
- Desligue sempre o aparelho da rede de alimentação antes de proceder à montagem, desmontagem ou limpeza.
- Os aparelhos podem ser utilizados por pessoas com capacidades físicas, sensoriais ou mentais reduzidas ou com falta de experiência e conhecimento, se lhes tiver sido dada supervisão ou instruções relativas à utilização do aparelho de uma forma segura e se compreenderem os perigos envolvidos.
- As crianças não devem brincar com o aparelho.
- As bombas sem indicação de que estão protegidas contra o efeito do congelamento não devem ser deixadas no exterior durante as condições climáticas de congelamento.
- Quando o aparelho não for utilizado durante muito tempo, como no inverno, o conjunto da piscina deve ser desmontado e armazenado no interior.
- O aparelho deve ser colocado a mais de 2 m de distância da piscina. As instalações elétricas devem seguir as regras nacionais de instalação elétrica.
- Apenas os suportes fornecidos ou especificados pelo fabricante devem ser utilizados com a instalação do produto.
- É essencial verificar que as aberturas de sucção não estejam obstruídas.
- É aconselhável parar a filtragem durante as operações de manutenção do sistema de filtragem.
- Monitorize regularmente o nível de obstrução do filtro.
- Uma verificação semanal é recomendada para limpeza.
- Recomenda-se um tempo mínimo diário de funcionamento da filtragem de 8 horas para assegurar uma água clara na piscina.
- É essencial mudar qualquer elemento danificado ou conjunto de elementos o mais rápido possível. Utilize apenas peças aprovadas pela pessoa responsável pela colocação do produto no mercado.
- Todos os filtros e meios filtrantes devem ser inspecionados regularmente para assegurar que não há uma acumulação de detritos, impedindo assim uma boa filtragem. A eliminação de qualquer meio filtrante utilizado deve também estar de acordo com os regulamentos/a legislação aplicáveis.
- A instalação de circulação de água deve estar em conformidade com os regulamentos europeus e nacionais/locais, especialmente quando se trata de questões elétricas. Qualquer mudança de posição da válvula, tamanho da bomba, tamanho da grelha pode causar uma alteração do fluxo e a velocidade de sucção pode ser aumentada.
- É necessário ter a ficha acessível após a instalação da piscina.
- Por favor leia atentamente o manual de instruções e guarde-o para referência futura.
- Se faltarem as instruções, por favor contacte a Bestway ou procure no website: [www.bestwaycorp.com](http://www.bestwaycorp.com)

### ELIMINAÇÃO



Os produtos elétricos não devem ser eliminados com o lixo doméstico. Por favor recicle onde houver instalações. Verifique com a sua autoridade local ou retalhista para recomendações de reciclagem.

## INSTRUÇÕES TÉCNICAS DE SEGURANÇA

- O aparelho deve ser alimentado por uma fonte de energia ligada à terra.
- Cabos de extensão não podem ser usados.
- Em caso de danos na bomba de filtragem, não utilize a piscina.
- Não entere o cabo. Localize o cabo para minimizar o abuso de cortadores de relva, aparadores de sebes e outros equipamentos.
- Esta bomba é apenas para uso com piscinas armazenáveis. Não use com piscinas permanentemente instaladas. Uma piscina armazenável é construída para que seja capaz de ser facilmente desmontada para armazenamento e remontada à sua integridade original. Uma piscina permanentemente instalada é construída dentro ou no chão ou num edifício de tal forma que não pode ser prontamente desmontada para armazenamento.
- A utilização da bomba com uma alimentação elétrica inadequada é perigosa e resultará em avarias catastróficas da bomba.
- Quando trabalhar com eletricidade, desligue a energia elétrica no disjuntor e na porta do disjuntor. Se não o fizer, resultará num aumento do risco de choque, ferimentos e possivelmente a morte.
- Não remova a ficha de ligação à terra nem modifique a ficha de forma alguma. Não use fichas de adaptação. Consulte um electricista qualificado para quaisquer questões relacionadas com a validade da ligação à terra da sua ficha.
- Manuseie a bomba com cuidado. Não puxe ou carregue a bomba pelo cabo de alimentação. Nunca puxe uma ficha da tomada puxando o cabo de alimentação. Mantenha o cabo livre de abrasões. Objetos afiados, óleo, peças móveis e calor nunca devem ser expostos à bomba de filtragem.
- A limpeza e a manutenção pelo utilizador devem ser efetuadas por um adulto com mais de 18 anos de idade e que esteja familiarizado com o risco de choque elétrico.
- Consulte um electricista qualificado para quaisquer questões.
- Em caso de dúvida sobre a bomba ou qualquer dispositivo de circulação, contacte um instalador qualificado, ou o fabricante/importador/distribuidor.
- Tenha em atenção todos os requisitos e recomendações de segurança descritos no manual.
- Examine o equipamento antes de o utilizar. Notifique a Bestway para o endereço do serviço de apoio ao cliente indicado neste manual relativamente a qualquer defeito de fabrico ou peças em falta no momento da compra. Verifique se os componentes do equipamento correspondem ao modelo da bomba de filtragem que pretendia adquirir.
- As condições atmosféricas podem afetar o desempenho e o tempo de vida útil da sua bomba de filtragem. Desgaste desnecessário pode ocorrer durante períodos de frio, calor e exposição ao sol. Sempre que possível, proteja a bomba contra estas condições.
- É importante assegurar-se de que as tampas de fecho equipadas de fábrica para as portas de entrada e saída substituem as telas antes de se tentar remover ou fazer a manutenção na bomba.
- Não adicione produtos químicos na bomba de filtragem.
- Não ligue ou desligue o aparelho da tomada se a sua mão estiver molhada.
- Desligue sempre o aparelho da tomada; em dias de chuva, antes da limpeza ou outra manutenção, e quando o deixar sem supervisão nos feriados.
- Este produto não se destina a uso comercial.

## FIXAÇÃO DE UMA BASE

### PARA 330GAL

A norma EN60335-2-41 TEST exige que a bomba de filtragem seja fixada verticalmente ao solo ou uma base feita de madeira ou betão antes de ser utilizada. Deve haver dois orifícios de 9 mm de diâmetro na base, o espaço entre eles deve ser de 127 mm. Coloque a bomba de filtragem na base e fixe-os juntos apertando os parafusos e porcas. Todas as peças da base devem pesar pelo menos mais de 18 kg para evitar que a bomba caia acidentalmente.

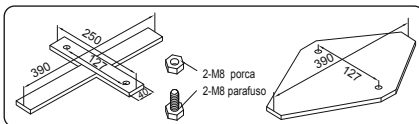

### PARA 530GAL

A norma EN60335-2-41 TEST exige que a bomba de filtragem seja fixada verticalmente ao solo ou uma base feita de madeira ou betão antes de ser utilizada. Deve haver dois orifícios de 9 mm de diâmetro na base, o espaço entre eles deve ser de 159 mm. Coloque a bomba de filtragem na base e fixe-os juntos apertando os parafusos e porcas. Todas as peças da base devem pesar pelo menos mais de 18 kg para evitar que a bomba caia acidentalmente.

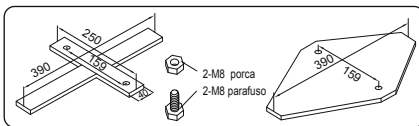

### PARA 800GAL

A norma EN60335-2-41 TEST exige que a bomba de filtragem seja fixada verticalmente ao solo ou uma base feita de madeira ou betão antes de ser utilizada. Deve haver dois orifícios de 9 mm de diâmetro na base, o espaço entre eles deve ser de 166 mm. Coloque a bomba de filtragem na base e fixe-os juntos apertando os parafusos e porcas. Todas as peças da base devem pesar pelo menos mais de 18 kg para evitar que a bomba caia acidentalmente.

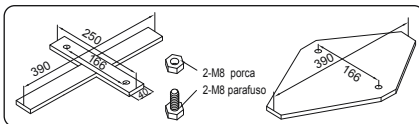

## INSTRUÇÕES DE MONTAGEM

---

### Escolha do Local Correto

Coloque a Bomba de Filtragem num terreno sólido e nivelado; deve ser posicionada no mesmo nível que a base da piscina. Se a bomba de filtragem estiver numa posição superior ou inferior à base da piscina, o desempenho e a vida útil da bomba de filtragem podem ser comprometidos. A piscina e a Bomba de Filtragem têm de ser posicionadas numa área com drenagem adequada e fácil acesso para operações de manutenção. Nunca coloque a Bomba de Filtragem numa área que possa acumular água.

### Peças e Ferramentas Necessárias

Compare as peças da sua caixa com as peças indicadas neste manual. 

Verifique se os componentes do equipamento representam o modelo que pretendia adquirir. Se alguma peça estiver danificada ou em falta no momento da compra, visite o nosso sítio Web [bestwaycorp.com/support](http://bestwaycorp.com/support).

### Instruções de Montagem

Para obter instruções de instalação, digitalize o código QR impresso na capa frontal ou siga as ilustrações no interior do manual. Os desenhos são apenas para fins ilustrativos. Podem não refletir o produto real.

Não estão à escala. 

A montagem da bomba de filtragem pode ser efetuada sem ferramentas adicionais. A Bestway não se responsabiliza por danos causados à piscina devido a um manuseamento incorreto ou ao não cumprimento destas instruções.

**IMPORTANTE:** É imperativo verificar se os conectores hidráulicos não estão obstruídos.

**IMPORTANTE:** Não ponha a bomba de filtragem a funcionar em seco. Certifique-se de que a entrada e a saída da piscina estão abertas e completamente cobertas de água. Antes de ligar a bomba de filtragem, efetue a operação de descarga de ar como indicado. 

**OPERAÇÃO DE DESCARGA DE AR:** Siga estes passos para descarregar o ar antes de ligar a bomba de filtragem e após cada operação de manutenção. A omissão desta operação afectará grandemente a vida útil do produto.

## INSTRUÇÕES DE MANUTENÇÃO

---

- Para obter instruções de manutenção, consulte os passos da ilustração no interior do manual. Os desenhos são apenas para fins ilustrativos. Podem não refletir o produto real. Não estão à escala. 
- Certifique-se de que a bomba de filtragem está desligada antes de qualquer manutenção.
- Para otimizar o desempenho da Bomba de Filtragem e por razões sanitárias, sugerimos a substituição do cartucho filtrante por um novo a cada duas semanas.

## INSTRUÇÕES DE DESMONTAGEM E ARMAZENAMENTO

---

- Remova todos os acessórios; certifique-se de que a Bomba de Filtragem, mangueiras e filtros de detritos estão completamente limpos e secos antes do armazenamento. Se todas as peças não estiverem completamente secas, pode ocorrer o aparecimento de bolor.
- Antes do armazenamento, remova e elimine o cartucho filtrante.
- Recomendamos fortemente a desmontagem da Bomba de Filtragem quando a temperatura ambiente for inferior a 10°C / 50°F.
- Guarde a Bomba de Filtragem num local seco com uma temperatura moderada entre 10°C / 50°F e 38°C / 100°F.

## TERMOS DE GARANTIA

---

- Para obter suporte e registo de produtos, visite [bestwaycorp.com/support](http://bestwaycorp.com/support).



# MANUAL DE USUARIO

## 58381/58383/58386 Bomba de Filtrado



Visite el canal de YouTube de Bestway

## INFORMACIÓN DE SEGURIDAD

### LEA Y SIGA TODAS LAS INSTRUCCIONES

Lea detenidamente, comprenda y siga toda la información de este manual del usuario antes de instalar y utilizar la Bomba de filtrado. Estas advertencias, instrucciones y pautas de seguridad abordan algunos riesgos comunes de los sistemas de filtración de agua, pero no pueden abarcar todos los riesgos y peligros en todos los casos. Utilice siempre la precaución, el sentido común y el buen juicio cuando disfrute de cualquier actividad relacionada con el agua. Conserve esta información para su uso futuro. Además, la siguiente información puede ser suministrada dependiendo del tipo de la bomba de filtrado. Mantenga las instrucciones en un lugar seguro. Si faltan las instrucciones, búsquelas en la página web [www.bestwaycorp.com/support](http://www.bestwaycorp.com/support).

### ADVERTENCIA

- La bomba se alimentará mediante un transformador de aislamiento o se alimentará a través de un dispositivo de corriente residual (RCD) con una corriente residual de operación no superior a 30 mA.
- El enchufe de la bomba deberá estar a una distancia mínima de 3,50 m de la piscina.
- La bomba no puede utilizarse mientras haya personas dentro de la piscina.
- El cable de alimentación no puede sustituirse. Si el cable está dañado, el dispositivo debe ser desechado.
- Desconecte siempre el dispositivo de la red antes del montaje, desmontaje o limpieza.
- Los dispositivos pueden ser utilizados por personas con capacidades físicas, sensoriales o mentales reducidas o con falta de experiencia y conocimientos si han recibido supervisión o instrucciones sobre su uso de forma segura y si comprenden los peligros que conlleva.
- Los niños no deben jugar con el dispositivo.
- Las bombas que no indiquen que están protegidas contra el efecto de la congelación no pueden dejarse en el exterior en condiciones meteorológicas bajas.
- Cuando el dispositivo no se vaya a utilizar durante un tiempo prolongado, como por ejemplo en invierno, el set de la piscina deberá desmontarse y guardarse en el interior.
- El aparato debe colocarse a más de 2m de distancia de la piscina. Las instalaciones eléctricas deben seguir las normas nacionales de cableado.
- Al instalar el producto solo deben utilizarse los medios proporcionados o especificados por el fabricante.
- Es imprescindible verificar que las aperturas de succión no estén obstruidas.
- Se recomienda detener la filtración durante el mantenimiento del sistema de filtrado.
- Controle de forma periódica el nivel de obstrucción del filtro.
- Se recomienda una verificación semanal de la limpieza.
- Se recomienda un tiempo mínimo de funcionamiento diario de la filtración de 8 horas para garantizar la limpieza del agua de la piscina.
- Es imprescindible cambiar cualquier elemento o conjunto de elementos dañados lo antes posible. Utilice solo piezas aprobadas por la persona responsable de la comercialización del producto.
- Todos los filtros y los medios filtrantes deberán ser inspeccionados con regularidad para asegurarse de que no hay una acumulación de detritus que prevenga una buena filtración. La eliminación de cualquier medio filtrante usado también deberá ajustarse a la normativa/legislación vigente.
- La instalación de circulación de agua deberá cumplir con la normativa europea así como con la nacional/local, sobre todo cuando se trate de cuestiones eléctricas. Cualquier cambio en la posición de la válvula, en la dimensión de la bomba o en el tamaño de la rejilla puede provocar un cambio en el sistema y aumentar la velocidad de succión.
- Es necesario tener el enchufe accesible después de la instalación de la piscina.
- Por favor, lea atentamente el manual de instrucciones y consérvelo para futuras consultas.
- Si no encuentra las instrucciones, por favor, póngase en contacto con Bestway o búsquelas en la página web: [www.bestwaycorp.com](http://www.bestwaycorp.com)

### ELIMINACIÓN



Los productos eléctricos no deben desecharse con la basura doméstica. Recíclelos en caso de que existan instalaciones disponibles. Consulte a las autoridades locales o a su distribuidor si necesita más información sobre reciclaje.

## INSTRUCCIONES TÉCNICAS DE SEGURIDAD

- El aparato debe conectarse a una fuente de alimentación con toma de tierra.
- No se pueden utilizar cables alargadores.
- En caso de daños en la bomba de filtrado, no utilice la piscina.
- No cubra el cable. Colóquelo de forma que se reduzca al mínimo el contacto con cortacéspedes, podadoras y demás equipos.
- No utilice esta bomba con piscinas de obra, solo con piscinas desmontables, ya que están construidas de forma que puedan separarse sus piezas con facilidad para almacenarla y volverla a montar. Una piscina de obra se construye en o sobre el suelo o en un edificio, de manera que no se puede desmontar para almacenarla.
- El uso de la bomba con un suministro eléctrico no compatible es peligroso y provocará un fallo catastrófico de la bomba.
- Cuando trabaje con electricidad, desconecte la alimentación eléctrica en el disyuntor y bloquee la puerta del disyuntor. Si no lo hace, aumentará el riesgo de sufrir una descarga eléctrica, lesiones y posiblemente la muerte.
- No quite la clavija de conexión a tierra ni modifique el enchufe de ninguna manera. No utilice enchufes adaptadores. Consulte a un electricista cualificado para cualquier cuestión relacionada con la validez de la toma de tierra de su enchufe.
- Manipule la bomba con cuidado. No tire ni transporte la bomba por el cable de alimentación. No la desenchufe nunca tirando del cable de alimentación. Mantenga el cable libre de abrasiones. La bomba de filtrado no debe entrar en contacto con objetos afilados, aceite, piezas móviles ni calor.
- Un adulto mayor de 18 años que sea consciente del riesgo de descarga eléctrica debe ser el que se encargue de la limpieza y el mantenimiento.
- Consulte a un electricista cualificado si tiene cualquier duda.
- En caso de duda sobre la bomba o cualquier dispositivo de circulación, póngase en contacto con un instalador cualificado, o con el fabricante/importador/distribuidor.
- Tenga en cuenta todos los requisitos y recomendaciones de seguridad descritos en el manual.
- Es recomendable revisar el equipo antes de usarlo. Notifique a Bestway en la dirección del servicio de atención al cliente listada en este manual acerca de cualquier parte dañada o que falte. Compruebe que las piezas del equipo se corresponden con el modelo que deseaba comprar.
- Las condiciones atmosféricas pueden afectar el rendimiento y la vida útil de su bomba de filtrado. Puede producirse un desgaste innecesario durante los periodos de frío, calentamiento y exposición al sol. Siempre que sea posible, proteja la bomba de estas condiciones.
- Es importante asegurarse de que los tapones equipados de fábrica para los puertos de entrada y salida sustituyan a las rejillas antes de intentar quitar o realizar el mantenimiento de la bomba.
- No añada productos químicos en la bomba de filtrado.
- No enchufe o desenchufe el dispositivo si tiene las manos mojadas.
- Desenchufe siempre el aparato: en días lluviosos, antes de limpiarlo o de realizar cualquier otro tipo de mantenimiento, y cuando lo deje sin supervisión en vacaciones.
- Este producto no está destinado para uso comercial.

## FIJACIÓN DE UNA BASE

### PARA 330GAL

La norma EN60335-2-41 TEST exige que la bomba de filtrado se fije verticalmente en el suelo o en una base de madera u hormigón antes de su uso. Debe disponer de dos agujeros de 9 mm de diámetro en la base, cuyo espacio entre ellos debe ser de 127 mm. Coloque la bomba de filtrado en la base y fíjelos juntos apretando los tornillos y las tuercas. Todas las piezas de la base deben pesar al menos más de 18 kg para evitar que la bomba se caiga accidentalmente.

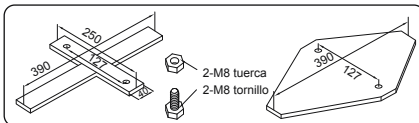

### PARA 530 GAL

La norma EN60335-2-41 TEST exige que la bomba de filtrado se fije verticalmente en el suelo o en una base de madera u hormigón antes de su uso. Debe disponer de dos agujeros de 9 mm de diámetro en la base, cuyo espacio entre ellos debe ser de 159 mm. Coloque la bomba de filtrado en la base y fíjelos juntos apretando los tornillos y las tuercas. Todas las piezas de la base deben pesar al menos más de 18 kg para evitar que la bomba se caiga accidentalmente.

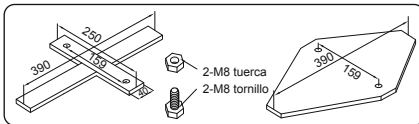

### PARA 800GAL

La norma EN60335-2-41 TEST exige que la bomba de filtrado se fije verticalmente en el suelo o en una base de madera u hormigón antes de su uso. Debe disponer de dos agujeros de 9 mm de diámetro en la base, cuyo espacio entre ellos debe ser de 166 mm. Coloque la bomba de filtrado en la base y fíjelos juntos apretando los tornillos y las tuercas. Todas las piezas de la base deben pesar al menos más de 18 kg para evitar que la bomba se caiga accidentalmente.

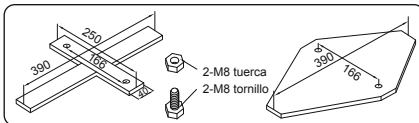

## INSTRUCCIONES DE MONTAJE

---

### Elegir la Ubicación Adecuada

Coloque la bomba de filtrado sobre un suelo duro y nivelado; debe estar colocada al mismo nivel que la base de la piscina. Si la bomba de filtrado está en una posición superior o inferior a la base de la piscina, su rendimiento y su vida útil podrán verse comprometidos. La piscina y la bomba de filtrado tienen que estar colocadas en una zona con un drenaje adecuado y de fácil acceso para las operaciones de mantenimiento. Nunca coloque la bomba de filtrado en un área que pueda acumular agua.

### Piezas y Herramientas Necesarias

Compare las piezas de la caja con las de este manual. 

Compruebe que las piezas del equipo se corresponden con el modelo que tenía previsto comprar. Si alguna pieza está dañada o falta en el momento de la compra, visite la página web [bestwaycorp.com/support](http://bestwaycorp.com/support).

### Instrucciones de Montaje

Para ver las instrucciones de instalación, escanee el código QR que aparece en la cubierta o guíese por las ilustraciones del interior del manual. Los dibujos son a título ilustrativo. Pueden no reflejar el producto real. No son a escala. 

El montaje de la bomba de filtrado puede realizarse sin herramientas adicionales. Bestway no se hace responsable de los daños producidos en la piscina debido a una mala manipulación o al incumplimiento de estas instrucciones.

**IMPORTANTE:** Es fundamental comprobar que los conectores hidráulicos no estén obstruidos.

**IMPORTANTE:** No ponga en marcha la bomba de filtrado en seco. Asegúrese de que tanto la entrada como la salida de la piscina están abiertas y totalmente cubiertas de agua. Antes de encender la bomba de filtrado, proceda a descargar el aire tal como se indica. 

**DESCARGAR EL AIRE:** Siga estas instrucciones para descargar el aire antes de encender la bomba de filtrado y después de cada tarea de mantenimiento. No realizar este procedimiento afectará en gran medida a la vida útil del producto.

## INSTRUCCIONES DE MANTENIMIENTO

---

- Para las instrucciones de mantenimiento, consulte las ilustraciones del interior del manual. Los dibujos son a título ilustrativo. Pueden no reflejar el producto real. No son a escala. 
- Asegúrese de que la bomba de filtrado está desenchufada antes de realizar cualquier tarea de mantenimiento.
- Para optimizar el rendimiento de la bomba de filtrado y por razones sanitarias, sugerimos cambiar el cartucho filtrante por uno nuevo cada dos semanas.

## INSTRUCCIONES DE DESMONTAJE Y ALMACENAMIENTO

---

- Quite todos los accesorios; asegúrese de que la bomba de filtrado, las mangueras y las rejillas para los residuos estén limpias y secas antes de almacenarlas. Si las piezas no están completamente secas, puede aparecer moho.
- Antes de almacenar, quite y deseche el cartucho de filtrado.
- Es recomendable desmontar la bomba de filtrado cuando la temperatura ambiente sea inferior a 10°C / 50°F.
- Guarde la bomba de filtrado en un lugar seco con una temperatura moderada entre 10°C / 50°F y 38°C / 100°F.

## TÉRMINOS DE LA GARANTÍA

---

- Para asistencia y registro de productos, visite [bestwaycorp.com/support](http://bestwaycorp.com/support).



# GEBRAUCHSANWEISUNG

## 58381/58383/58386 Filterpumpe



Besuchen Sie unseren YouTube-Kanal!

### SICHERHEITSHINWEISE

#### BITTE LESEN SIE SIE GESAMTE GEBRAUCHSANWEISUNG VOR DER VERWENDUNG DES PRODUKTES SORGFÄLTIG DURCH

Vor Aufbau und Verwendung der Filterpumpe sollten Sie die Gebrauchsanweisung gründlich durchlesen. Die hier aufgeführten Warnungen, Hinweise und Vorschriften beziehen sich lediglich einige allgemeinbekannte Risiken bei der Poolnutzung, können aber nicht alle vollen Umfang behandeln bzw. abdecken. Gehen Sie daher stets mit Vorsicht und gesundem Urteilsvermögen vor. Bewahren Sie diese Informationen für späteres Nachlesen sorgfältig auf. Die folgenden Informationen können je nach Art der Filterpumpe variieren. Sollte keine Gebrauchsanweisung beiliegen, besuchen Sie uns unter [www.bestwaycorp.com/support](http://www.bestwaycorp.com/support).

#### ACHTUNG

- Bitte achten Sie darauf, dass die Filterpumpe ausschließlich über einen Trenntransformator oder einen Personenschutzschalter mit einem maximalen Nennfehlerstrom von 30 mA in Betrieb genommen wird.
- Stellen Sie sicher, dass sich die Stromquelle an der Gebäudewand in einer sicheren Entfernung von mindestens 3,5 Metern vom Rand des Pools befindet.
- Es ist strengstens verboten, die Filterpumpe zu betreiben, solange sich Personen im Pool aufhalten.
- Das Netzkabel dieses Gerätes ist fest verbaut und kann nicht ausgetauscht werden. Sollte das Kabel Schäden aufweisen, ist das Gerät nicht mehr sicher zu verwenden und muss ordnungsgemäß entsorgt werden.
- Stellen Sie sicher, dass Sie das Gerät vor Wartungsarbeiten jeglicher Art von der Stromversorgung trennen. Dies verhindert Unfälle und gewährleistet Ihre Sicherheit.
- Das Gerät kann von Personen mit verringerten physischen, sensorischen oder mentalen Fähigkeiten oder Mangel an Erfahrung und Wissen benutzt werden. Voraussetzung dafür ist eine vorangegangene Unterweisung und die Vermittlung aller aus der Verwendung resultierenden Risiken.
- Das Gerät ist kein Kinderspielzeug.
- Filtersysteme, die nicht nachweislich über einen entsprechenden Frostschutz verfügen, dürfen während der Wintermonate nicht im Freien verbleiben
- Wenn das Gerät für längere Zeit nicht benutzt wird, wie zum Beispiel im Winter, sollte der Pool abgebaut und an einem geschützten Ort im Inneren gelagert werden.
- Das Gerät muss mehr als 2 Meter vom Pool entfernt aufgestellt werden. Beachten Sie die geltenden nationalen Vorschriften zur ordnungsmäßigen Verkabelung.
- Es dürfen ausschließlich die vom Hersteller genannten Filtermedien verwendet werden.
- Verhindern Sie ein Verstopfen der Ein- bzw. Auslassdüse.
- Vor jeglichen Wartungsarbeiten an der Filterpumpe muss diese unbedingt abgeschaltet werden.
- Überprüfen Sie regelmäßig den Verschmutzungsgrad des Filters.
- Es wird eine wöchentliche Reinigung empfohlen.
- Pro Tag wird eine Filterzeit von mindestens 8 Stunden empfohlen.
- Beschädigte Komponente müssen unverzüglich ausgetauscht werden. Verwenden Sie dafür ausschließlich die vom Hersteller empfohlenen Ersatzteile.
- Alle Filter sowie Filtermedien müssen regelmäßig überprüft werden, um ein zufriedenstellendes Filterergebnis zu gewährleisten. Die Entsorgung von gebrauchten Filtermedien muss den geltenden Vorschriften/Gesetzen entsprechen.
- Die Installation eines Filtersystems muss sowohl den europäischen als auch den nationalen bzw. lokalen Vorschriften entsprechen.
- Der Stecker der Filterpumpe muss zu jeder Zeit zugänglich sein.
- Bitte lesen Sie die Gebrauchsanweisung gründlich durch und bewahren Sie diese für einen späteren Zeitpunkt sorgfältig auf.
- Sollte keine Gebrauchsanweisung beiliegen, besuchen Sie unsere Website unter: [www.bestwaycorp.com](http://www.bestwaycorp.com).

## SICHERHEITSHINWEISE

### ENTSORGUNG



Dieses Symbol weist darauf hin, dass dieses Produkt gemäß Richtlinie über Elektro- und Elektronik-Altgeräte (2012/19/EU) und nationalen Gesetzen nicht über den Hausmüll entsorgt werden darf. Der unsachgemäße Umgang mit Altgeräten kann aufgrund potentiell gefährlicher Stoffe, die häufig in Elektro- und Elektronik-Altgeräten enthalten sind, negative Auswirkungen auf die Umwelt und die menschliche Gesundheit haben. Verbraucher sind gesetzlich dazu verpflichtet, Elektro- und Elektronikgeräte am Ende ihrer Lebensdauer einer vom unsortierten Siedlungsabfall getrennten Erfassung zuzuführen.

Durch die sachgemäße Entsorgung dieses Produkts tragen Sie außerdem zu einer effektiven Nutzung natürlicher Ressourcen bei. Informationen zu Sammelstellen für Altgeräte erhalten Sie bei Ihrer Stadtverwaltung, dem öffentlich-rechtlichen Entsorgungsträger, einer autorisierten Stelle für die Entsorgung von Elektro- und Elektronik-Altgeräten oder Ihrer Müllabfuhr.

Bringen Sie Altgeräte zu dafür vorgesehenen Sammelstellen oder geben Sie es ihrem Händler zurück. Händler von Elektro- und Elektronikgeräten mit einer Verkaufsfläche von mindestens 400 qm sowie Lebensmittelhändler mit einer Verkaufsfläche von mindestens 800 qm, die regelmäßig Elektro- und Elektronikgeräte verkaufen, sind außerdem verpflichtet, Altgeräte beim Kauf eines Neugerätes und Altgeräte mit Abmessungen kleiner als 25 cm auch ohne, dass ein Neugerät gekauft wird, zurückzunehmen.

Entnehmen Sie vor der Entsorgung des Produkts sämtliche Batterien und Akkus sowie alle Lampen, die zerstörungsfrei entnommen werden können. Wir weisen darauf hin, dass Sie für die Löschung personenbezogener Daten auf dem zu entsorgenden Produkt selbst verantwortlich sind.

### TECHNISCHE SICHERHEITSHINWEISE

- Das Gerät muss über eine geerdete Stromquelle betrieben werden.
- Es dürfen keine Verlängerungskabel verwendet werden.
- Liegt eine Beschädigung der Filterpumpe vor, ist eine Nutzung des Pools nicht gestattet.
- Das Stromkabel darf nicht vergraben werden. Achten Sie bei der Verlegung darauf, dass es sicher geführt ist und nicht in den Arbeitsbereich von Rasenmähern, Heckenscheren und anderen Gartenwerkzeugen gelangen kann.
- Diese Pumpe wurde speziell für Aufstellpools entwickelt und ist ausschließlich für deren Gebrauch vorgesehen. Die Verwendung der Pumpe bei eingelassenen oder fest installierten Schwimmbecken ist nicht gestattet.
- Der Betrieb dieser Pumpe über eine ungeeignete Stromquelle kann gesundheitliche Gefahren bergen und irreparable Schäden am Gerät verursachen.
- Wenn Sie an elektrischen Installationen arbeiten, ist es essentiell, zuerst den Strom abzuschalten, um das Risiko eines elektrischen Schlags zu eliminieren.
- Entfernen Sie weder den Erdungsstift und noch nehmen Sie Änderungen jeder Art am Stecker vor. Verwenden Sie keine Adapterstecker. Bei Fragen bezüglich der Erdung Ihres Hauses wenden Sie sich bitte an einen qualifizierten Elektriker.
- Bitte behandeln Sie die Filterpumpe stets mit Sorgfalt. Um Schäden zu vermeiden, sollten Sie die Pumpe niemals am Netzkabel ziehen oder tragen. Um den Stecker aus der Steckdose zu entfernen, greifen Sie immer direkt am Stecker an und ziehen Sie diesen gerade heraus, ohne am Kabel zu rucken. Achten Sie darauf, dass die Pumpe nicht mit scharfen Gegenständen, Öl oder Hitzequellen in Kontakt kommt, um Beschädigungen oder Gefahren zu vermeiden. Jegliche Art von Abschürfungen am Gerät oder Kabel kann die Sicherheit beeinträchtigen und sollte vermieden werden.
- Sämtliche Wartungsarbeiten dürfen ausschließlich durch Personen ab 18 Jahren durchgeführt werden.
- Bei Fragen wenden Sie sich bitte an einen qualifizierten Elektriker.
- Sollten Sie sich bezüglich der Installation oder des Betriebs der Pumpe unsicher sein, wenden Sie sich bitte an einen qualifizierten Installateur. Alternativ können Sie auch Kontakt mit dem Hersteller, Importeur oder Vertreter der Pumpe oder der Zirkulationseinrichtungen aufnehmen.
- Beachten Sie alle in der Gebrauchsanweisung genannten Sicherheitshinweise und Empfehlungen.
- Vergewissern Sie sich nach dem Öffnen des Kartons, dass alle Komponenten des Geräts mit dem Modell übereinstimmen, welches Sie erworben haben. Überprüfen Sie ebenfalls, ob alle Teile unbeschädigt und vollständig sind. Sollten Sie beim Kauf beschädigte oder fehlende Teile feststellen, besuchen Sie bitte unsere Webseite [bestwaycorp.com/support](http://bestwaycorp.com/support).
- Witterungsbedingungen wie Kälte, Hitze und direkte Sonneneinstrahlung können die Leistungsfähigkeit und die Lebensdauer Ihrer Filterpumpe negativ beeinflussen.
- Vor der Trennung der Pumpe vom Pool ist es unerlässlich, dass Sie zunächst die Ein- und Auslassöffnungen mit den mitgelieferten Verschlussstopfen sicher verschließen.
- Geben Sie keine Chemikalien in die Filterpumpe.
- Berühren Sie den Stecker nicht mit nassen Händen.
- Der Stecker muss stets aus der Steckdose gezogen werden, wenn es regnet, vor der Reinigung oder anderen Wartungsarbeiten oder bei längerer Nichtbeaufsichtigung.
- Dieses Produkt ist nicht für den gewerblichen Gebrauch bestimmt.



## ANBRINGEN EINES SOCKELS

### DURCHFLUSSRATE: 1.249 L/H

Die Norm EN60335-2-41 verlangt, dass die Filterpumpe vor Gebrauch aufrecht auf dem Boden oder einem Sockel aus Holz oder Beton platziert bzw. befestigt werden muss. Auf dem Sockel sollten zwei Löcher mit einem Durchmesser von 9 mm vorhanden sein, der Abstand zwischen ihnen sollte 127 mm betragen. Setzen Sie die Filterpumpe auf den Sockel und befestigen Sie diese mit Schrauben und Muttern. Alle Teile des Sockels sollten mehr als 18 kg wiegen, um eine gewisse Standfestigkeit zu gewährleisten.

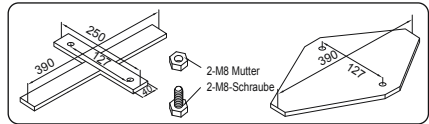

### DURCHFLUSSRATE: 2.006 L/H

Die Norm EN60335-2-41 verlangt, dass die Filterpumpe vor Gebrauch aufrecht auf dem Boden oder einem Sockel aus Holz oder Beton platziert bzw. befestigt werden muss. Auf dem Sockel sollten zwei Löcher mit einem Durchmesser von 9 mm vorhanden sein, der Abstand zwischen ihnen sollte 159 mm betragen. Setzen Sie die Filterpumpe auf den Sockel und befestigen Sie diese mit Schrauben und Muttern. Alle Teile des Sockels sollten mehr als 18 kg wiegen, um eine gewisse Standfestigkeit zu gewährleisten.

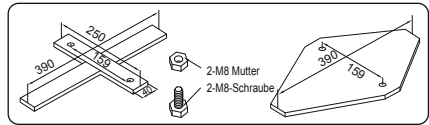

### DURCHFLUSSRATE: 3.028 L/H

Die Norm EN60335-2-41 verlangt, dass die Filterpumpe vor Gebrauch aufrecht auf dem Boden oder einem Sockel aus Holz oder Beton platziert bzw. befestigt werden muss. Auf dem Sockel sollten zwei Löcher mit einem Durchmesser von 9 mm vorhanden sein, der Abstand zwischen ihnen sollte 166 mm betragen. Setzen Sie die Filterpumpe auf den Sockel und befestigen Sie diese mit Schrauben und Muttern. Alle Teile des Sockels sollten mehr als 18 kg wiegen, um eine gewisse Standfestigkeit zu gewährleisten.

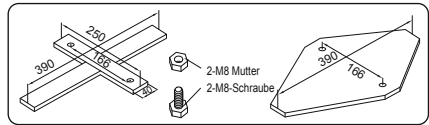

## AUFBAUANWEISUNGEN

### Den Richtigen Aufstellort Finden

Positionieren Sie die Filterpumpe auf einem stabilen und ebenen Untergrund. Eine falsche Höheneinstellung, sei es über oder unter dem Niveau des Pools, kann sowohl die Effizienz als auch die Lebensdauer der Pumpe negativ beeinflussen. Achten Sie darauf, dass sowohl der Pool als auch die Filterpumpe in einer Umgebung mit guter Wasserableitung und bequemem Zugang für eventuelle Wartungsarbeiten installiert werden. Vermeiden Sie es, die Filterpumpe an Orten aufzustellen, an denen sich Wasser stauen und ansammeln könnte.

### Komponente & Benötigtes Werkzeug

Vergewissern Sie sich, dass sämtliche Teile, welche in diesem Karton enthalten sind, mit den in dieser Gebrauchsanweisung aufgelisteten Komponenten übereinstimmen. ☒

Vergewissern Sie sich nach dem Öffnen des Kartons, dass alle Komponenten des Geräts mit dem Modell übereinstimmen, welches Sie erworben haben. Überprüfen Sie ebenfalls, ob alle Teile unbeschädigt und vollständig sind. Sollten Sie beim Kauf beschädigte oder fehlende Teile feststellen, besuchen Sie bitte unsere Webseite [bestwaycorp.com/support](http://bestwaycorp.com/support).

### Aufbauanleitung

Um Installationsanweisungen zu erhalten, scannen Sie bitte den QR-Code auf der vorderen Umschlagseite dieser Gebrauchsanweisung oder folgen Sie den bebilderten Schritten im Inneren. Beachten Sie dass die Zeichnungen lediglich zur Veranschaulichung dienen und möglicherweise nicht unbedingt das tatsächliche Produkt widerspiegeln. Nicht maßstabsgetreu. ☒

Der Zusammenbau der Filterpumpe kann problemlos ohne die Verwendung von zusätzlichem Werkzeug erfolgen. Bitte beachten Sie dass Bestway® keine Haftung für Schäden am Pool übernimmt, die durch unsachgemäße Handhabung oder durch Missachtung dieser Gebrauchsanweisung verursacht wurden.

**WICHTIGER HINWEIS:** Achten Sie unbedingt darauf, dass die Anschlüsse frei von Verstopfungen sind.

**WICHTIGER HINWEIS:** Es ist äußerst wichtig, dass Sie die Filterpumpe niemals ohne Wasser laufen lassen. Stellen Sie sicher, dass sowohl der Einlass als auch der Auslass offen sind und vollständig unter Wasser liegen. Bevor Sie die Filterpumpe einschalten, führen Sie den Entlüftungsvorgang durch, wie er in der Gebrauchsanweisung abgebildet ist. ☒

**FILTERPUMPE ENTLÜFTEN:** Vergewissern Sie sich, dass Sie diese Schritte vor dem ersten Einschalten der Filterpumpe und nach jeder Wartung oder wenn die Pumpe längere Zeit nicht in Betrieb war, durchführen. Das regelmäßige Entlüften stellt sicher, dass die Pumpe effizient arbeitet und verhindert Schäden durch Luft im System.

## WARTUNG

---

- Die Anweisungen enthalten spezifische Informationen zur Wartung und Pflege Ihres Produkts. Die Zeichnungen und Abbildungen in der Anleitung dienen lediglich der Veranschaulichung und können von Ihrem tatsächlichen Produkt abweichen. Nicht maßstabsgetreu. (☺)
- Ziehen Sie vor Wartungsarbeiten jeglicher Art den Stecker.
- Zur Optimierung der Filterleistung sowie aus hygienischen Gründen empfehlen wir, die Filterkartusche alle zwei Wochen zu ersetzen.

## DEMONTAGE & LAGERUNG

---

- Entfernen Sie sämtliches Zubehör und stellen Sie sicher, dass Filterpumpe, Schläuche und Filtermedien vor der Lagerung vollständig sauber und trocken sind. Ist dies nicht der Fall, kann es zur Bildung von Schimmel kommen.
- Entfernen und entsorgen Sie vor der Lagerung die Filterkartusche.
- Wir empfehlen dringend, die Filterpumpe vom Pool zu entfernen, wenn die Außentemperatur unter 10 °C liegt.
- Lagern Sie die Filterpumpe an einem trockenen Ort bei moderater Temperatur zwischen 10 und 38 °C.

## GARANTIEBEDINGUNGEN

---

- Für Unterstützung und Produktregistrierung besuchen Sie uns unter [www.bestwaycorp.com/support](http://www.bestwaycorp.com/support).



# OMISTAJAN KÄSIKIRJA

## 58381/58383/58386 Suodatinpumppu



Käy katsomassa Bestwayn YouTube-kanavaa

## TURVALLISUUSTIEDOT

### LUE JA NOUDATA KAUKKIA OHJEITA

Lue huolellisesti ja ymmärrä kaikki tämän käyttöoppaan tiedot ennen suodatinpumpun asennusta ja käyttöä. Nämä varoitukset, ohjeet ja turvallisuusohjeet koskevat yleisiä veden suodatinjärjestelmien riskejä, mutta ne eivät pysty kattamaan kaikkia riskejä ja vaaroja kaikissa tapauksissa. Ole aina varovainen, käytä tervettä järkeä ja hyvää arvostelukykyä, kun olet vedessä. Säilytä nämä tiedot myöhempää käyttöä varten.

Suodatinpumpun tyyppiin mukaan sen mukana voidaan toimittaa myös alla mainitut tiedot. Säilytä ohjeet turvallisuudessa paikassa. Jos ohjeet ovat kadonneet, voit etsiä ne osoitteesta [www.bestwaycorp.com/support](http://www.bestwaycorp.com/support).

### VAROITUS

- Pumppu tulee suojata suojaerotusmuuntajalla tai vikavirtasuojalla (RCD), jonka toimintavirta ei ylitä 30 mA.
- Pumpun pistokkeen tulee sijaita vähintään 3,50 metrin päässä altaasta.
- Pumpppua ei voida käyttää, kun ihmisiä on altaassa.
- Virtajohtoa ei voi vaihtaa. Jos johto vaurioituu, laite on hävitettävä.
- Irrota laite aina verkkovirrasta ennen kokoamista, purkamista tai puhdistamista.
- Fyysisistä, henkisistä tai aistirajoitteista kärsivät tai kokemattomat tai tietotasoltaan rajoittuneet henkilöt voivat käyttää tätä tuotetta, jos he ovat saaneet opastusta tai ohjeita tuotteen turvalliseen käyttöön ja ymmärtävät siihen sisältyvät riskit.
- Lapset eivät saa leikkiä laitteella.
- Pumppuja, joissa ei ole merkintää siitä, että ne on suojattu jäätymiseltä, ei tule jättää ulos sääolosuhteissa, joissa ne voisivat jäättyä.
- Jos laitetta ei käytetä pitkään aikaan, esim. talvella, se tulisi purkaa osiin ja säilyttää sisätiloissa.
- Laite on sijoitettava yli 2 metrin päähän altaasta. Sähköasennukset tulee tehdä kansallisten säännösten mukaisesti.
- Tuotteen asennuksen yhteydessä saa käyttää ainoastaan valmistajan toimittamia tai määrittämiä aineita.
- On olennaisen tärkeää tarkistaa, että imuaukot eivät ole estyneet.
- On suositeltavaa lopettaa suodatus suodatusjärjestelmän huoltotöiden aikana.
- Seuraa säännöllisesti suodattimen tukkeutumistasoa.
- Puhdistusta varten suositellaan viikottaista tarkastusta.
- Jotta altaan vesi pysyy kirkkaana, suositellaan suodatuksen käyttöä vähintään 8 tunnin ajan päivittäin.
- Vaurioituneiden osien tai osasarjojen vaihto mahdollisimman pian on tärkeää. Käytä ainoastaan osia, jotka tuotteen markkinoille tuomisesta vastaava henkilö on hyväksynyt.
- Kaikki suodattimet ja suodatinmateriaalit on tarkastettava säännöllisesti, jotta voidaan varmistaa, ettei hyvän suodatuksen estävää jätettä ole kertynyt. Myös käytettävä suodatinaines on hävitettävä voimassa olevien säännösten tai lainsäädännön mukaisesti.
- Vesikierron asennus on tehtävä eurooppalaisten sekä kansallisten/paikallisten määräysten mukaisesti, etenkin silloin kun on kyse sähköön liittyvistä asioista. Venttiilin paikkaan, pumpun kokoon tai ritilän kokoon liittyvä muutos voi muuttaa virtausta ja nopeuttaa imua.
- Pistoke on oltava helpoppääsyisessä paikassa myös uima-altaan asentamisen jälkeen.
- Lue käyttöohje huolellisesti ja säilytä mahdollista tulevaa tarvetta varten.
- Jos ohjeet puuttuvat tai katoavat, ota yhteyttä Bestwayhin tai hae ne verkkosivustolta osoitteesta [www.bestwaycorp.com](http://www.bestwaycorp.com)

### HÄVITTÄMINEN



Sähkölaitteita ei tule hävittää kotitalousjätteen mukana. Vie laite asianmukaiseen keräys- ja kierrätyspisteeseen. Tarkista kierrätysohjeet paikallisilta viranomaisilta tai jälleenmyyjältä.

## TEKNISET TURVALLISUUSOHJEET

- Laitteen kanssa tulee käyttää maadoitettua virtalähdettä.
- Jatkojohtoja ei saa käyttää.
- Älä käytä allasta, jos suodatinpumppu on vaurioitunut.
- Älä hautaa johtoa. Sijoita johto siten, että ruohon- tai pensasleikkureista ja muista laitteista johtuvien vahinkojen riski on mahdollisimman pieni.
- Tämä pumppu on tarkoitettu käytettäväksi vain varastossa säilytettävien altaiden kanssa. Älä käytä kiinteästi asennettujen altaiden kanssa. Varastossa säilytettävä allas on rakennettu siten, että sen saa kätevästi purettua säilytyksen ajaksi ja koottua jälleen entiselleen. Kiinteästi asennettu allas on rakennettu maan sisään tai pinnalle tai rakennuksen sisään siten, että sitä ei voida helposti purkaa säilytystä varten.
- Pumpun käyttäminen sen kanssa yhteensopimattomalla sähkövirralla on vaarallista ja aiheuttaa pumpun täydellisen rikkoutumisen.
- Kun käytät työskentelyyn sähköä, katkaise sähkö katkaisimesta ja lukitse katkaisinkotelon luukku. Tämän tekemättä jättäminen voi kasvattaa sähköiskun, loukkaantumisen tai kuoleman vaaraa.
- Älä poista maadoituspiikkejä tai muokkaa pistoketta millään tavalla. Älä käytä sovintipistokkeita. Ota yhteyttä valtuutettuun asentajaan, jos sinulla on kysymyksiä pistokkeen maadoituksesta.
- Käsittele pumppua varovasti. Älä kuljeta pumppua vetämällä tai kantamalla sitä sähköjohdosta. Älä koskaan irrota sähköjohtoa virtalähteestä vetämällä sähköjohdosta. Älä anna johdon hankautua muita esineitä vasten. Suodatinpumppua on suojeltava teräviltä esineiltä, öljyltä, liikkuvilta osilta ja kuumuudelta.
- Tuotteen saa huoltaa ja puhdistaa vain yli 18-vuotias aikuinen, joka ymmärtää sähköiskun vaarat.
- Jos sinulla on kysyttävää, ota yhteyttä pätevään sähköasentajaan.
- Jos pumpun tai kierrätysjärjestelmän laitteiden suhteen herää epäilyksiä, ota yhteyttä pätevään asentajaan tai valmistajaan/maahantuojaan/jälleenmyyjään.
- Noudata kaikkia käyttöohjeen turvallisuusvaatimuksia ja suosituksia.
- Tarkista laite ennen käyttöä. Ilmoita vahingoittuneista tai puuttuvista osista Bestwayn asiakaspalveluun tässä oppaassa mainituissa osoitteissa. Varmista, että laitteen osat kuuluvat hankkimaasi malliin.
- Ilmasto voi vaikuttaa suodatinpumpon toimintaan ja käyttöikään. Kylmät tai kuumat ajanjaksot sekä auringolle altistuminen voivat kuluttaa ja rasittaa pumppua tarpeettomasti. Suojaa pumppu mahdollisuuksien mukaan näiltä tekijöiltä.
- On tärkeää muistaa tarkistaa ennen pumpun irrottamista tai huoltamista, että tehdaskokoonpanon kuuluvat pysäytintulpat korvaavat tulo- ja poistoporttien suodatimet.
- Älä lisää suodatinpumppuun kemikaaleja.
- Älä kytkä laitetta virtalähteeseen tai irrota sitä virtalähteestä, jos kädet ovat märät.
- Irrota laite aina pistorasiasta: sadepäivinä, ennen puhdistusta tai muuta huoltoa ja kun jätät laitteen ilman valvontaa lomien ajaksi.
- Tuotetta ei ole tarkoitettu kaupalliseen käyttöön.

## JALUSTAN KIINNITTÄMINEN

### 330GAL

EN60335-2-41 TEST -standardin mukaisesti pumppu on ennen käyttöä kiinnitettävä pystysuuntaisesti maahan tai erityiseen puusta tai betonista valmistettuun jalustaan. Alustassa on oltava kaksi reikää, joiden halkaisija on 9 mm ja etäisyys toisistaan 127 mm. Aseta suodatinpumppu jalustalle ja kiinnitä pumppu jalustaan ruuveilla ja muttereilla. Jalustan kaikkien sen osien yhteispainon tulisi olla ainakin 18 kg, jotta pumppu ei pääse vahingossa kaatumaan.

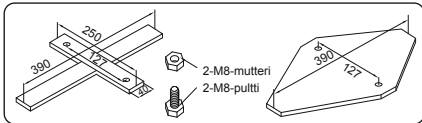

### 530GAL

EN60335-2-41 TEST -standardin mukaisesti pumppu on ennen käyttöä kiinnitettävä pystysuuntaisesti maahan tai erityiseen puusta tai betonista valmistettuun jalustaan. Alustassa on oltava kaksi reikää, joiden halkaisija on 9 mm ja etäisyys toisistaan 159 mm. Aseta suodatinpumppu jalustalle ja kiinnitä pumppu jalustaan ruuveilla ja muttereilla. Jalustan kaikkien sen osien yhteispainon tulisi olla ainakin 18 kg, jotta pumppu ei pääse vahingossa kaatumaan.

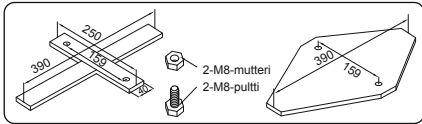

### 800GAL

EN60335-2-41 TEST -standardin mukaisesti pumppu on ennen käyttöä kiinnitettävä pystysuuntaisesti maahan tai erityiseen puusta tai betonista valmistettuun jalustaan. Alustassa on oltava kaksi reikää, joiden halkaisija on 9 mm ja etäisyys toisistaan 166 mm. Aseta suodatinpumppu jalustalle ja kiinnitä pumppu jalustaan ruuveilla ja muttereilla. Jalustan kaikkien sen osien yhteispainon tulisi olla ainakin 18 kg, jotta pumppu ei pääse vahingossa kaatumaan.

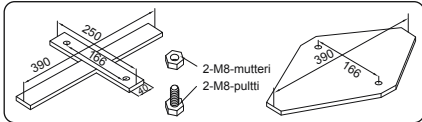

## ASENNUSOHJEET

---

### Oikean Paikan Valitseminen

Aseta pumppu tasaiselle ja kovalle maaperälle. Sen on oltava altaan pohjan tasolla. Suodatinpumpun käyttöikä tai teho voivat kärsiä, jos se sijoitetaan pohjaa alemmalle tai ylemmälle tasolle. Allas ja suodatinpumppu on sijoitettava paikkaan, jossa veden poisto onnistuu ja huoltotoimien tekeminen on mahdollista toteuttaa helposti. Älä koskaan sijoita suodatinpumppua paikkaan, johon voi kerääntyä vettä.

### Tarvittavat Osat ja Työkalut

Vertaa laatikossa olevia osia tässä käyttöoppaassa lueteltuihin osiin. 

Tarkista, että laitteen osat ovat sen mallin osia, jonka halusit ostaa. Jos havaitset ostohetkellä vaurioituneita tai puuttuvia osia, käy verkkosivustollamme osoitteessa [bestwaycorp.com/support](https://bestwaycorp.com/support).

### Kokoamisohjeet

Hae asennusohjeet skannaamalla etukannessa oleva QR-koodi tai noudata käyttöoppaan kuvia. Kuvat ovat vain viitteellisiä, eivätkä ne välttämättä vastaa todellista tuotetta. Kuvat eivät ole mittakaavassa. 

Suodatinpumpun voi kasata ilman lisätyökaluja. Bestway ei vastaa uima-altaalle koituneista vaurioista, jotka johtuvat väärästä käsittelystä tai näiden ohjeiden noudattamatta jättämisestä.

**TÄRKEÄÄ:** On erittäin tärkeää tarkistaa, että hydraulliliittimet eivät ole tukossa.

**TÄRKEÄÄ:** Älä kuivakäytä suodatinpumppua. Varmista, että sekä altaan sisääntulo että ulostulo ovat auki ja kokonaan veden peitossa. Suorita ilmanpoisto kuvan osoittamalla tavalla ennen kuin kytket suodatinpumpun päälle. 

**ILMANPOISTOTOIMINTO:** Poista järjestelmästä ilma ennen suodatinpumpun kytkemistä päälle ja aina huoltotoimenpiteen jälkeen näitä ohjeita noudattamalla. Ilmanpoiston jättäminen suorittamatta vaikuttaa merkittävästi tuotteen käyttöikään.

## HUOLTO-OHJEET

---

- Katso huolto-ohjeet käyttöoppaassa olevista kuvista. Kuvat ovat vain viitteellisiä, eivätkä ne välttämättä vastaa todellista tuotetta. Kuvat eivät ole mittakaavassa. 
- Varmista, että suodatinpumpun pistoke on irrotettu pistorasiasta, ennen minkään kunnossapitotyön suorittamista.
- Suodatinpatruuna suositellaan vaihdettavaksi uuteen kahden viikon välein. Näin voit optimoida suodatinpumpun toimintatehon ja hygieenisuuden.

## PURKAMIS- JA SÄILYTYSOHJEET

---

- Irrota kaikki lisälaitteet ja varmista, että suodatinpumppu, letkut ja roskasihdit ovat täysin puhtaat ja kuivat ennen varastointia. Jos kaikki osat eivät ole täysin kuivia, seurauksena voi olla hometta.
- Irrota ja hävitä suodatinpatruuna ennen varastointia.
- On erittäin suositeltavaa purkaa suodatinpumppu osiin, kun ympäristön lämpötila on alle 10 °C / 50°F.
- Säilytä suodatinpumppua kuivassa paikassa, jonka lämpötila on 10–38 °C / 50–100°F.

## TAKUUEHDOT

---

- Lisätietoja tuesta ja tuotteiden rekisteröinnistä on osoitteessa [bestwaycorp.com/support](https://bestwaycorp.com/support).



# GEBRUIKERSHANDLEIDING

58381/58383/58386 Filterpomp



Bezoek het Bestway YouTube kanaal

## VEILIGHEIDSINFORMATIE

### LEES EN VOLG ALLE INSTRUCTIES

Lees, begrijp en volg alle informatie in deze gebruikershandleiding zorgvuldig voordat u de filterpomp installeert en gebruikt. Deze waarschuwingen, instructies en veiligheidsrichtlijnen behandelen enkele veelvoorkomende risico's van waterfiltersystemen, maar ze kunnen niet alle mogelijke risico's en gevaren dekken. Wees altijd voorzichtig en gebruik gezond verstand wanneer u gebruik maakt van enige wateractiviteit. Bewaar deze informatie voor toekomstig gebruik. Bovendien kan de volgende informatie verkregen worden afhankelijk van het pompfilter type. Bewaar de instructies op een veilige plaats. Indien er instructies ontbreken, kunt u deze opzoeken op de website [www.bestwaycorp.com/support](http://www.bestwaycorp.com/support).

### WAARSCHUWING

- De pomp moet gevoed worden door een scheidingstransformator of wordt gevoed via een aardlekschakelaar (RCD) met een nominale reststroom van niet meer dan 30 mA.
- De stekker van de pomp moet minimaal 3,50 m verwijderd zijn van het zwembad.
- De pomp kan niet worden gebruikt terwijl er mensen in het zwembad zijn.
- Het netsnoer kan niet vervangen worden. Als het snoer beschadigd is, moet het apparaat worden weggegooid.
- Koppel altijd het apparaat los van het stroomnet alvorens de montage, demontage of reiniging.
- Apparaten kunnen gebruikt worden door personen met verminderde fysieke, zintuiglijke of mentale mogelijkheden of gebrek aan ervaring en kennis, indien ze onder toezicht staan of instructies hebben gekregen over het veilige gebruik van het apparaat en de mogelijke gevaren ervan begrijpen.
- Kinderen mogen niet met het apparaat spelen.
- Pompen zonder aanduiding dat zij tegen de gevolgen van bevriezing zijn beschermd, mogen bij vorst niet buiten staan.
- Wanneer het toestel lange tijd niet gebruikt wordt, zoals in de winter, dient de zwembadset gedemonteerd te worden en binnen opgeborgen te worden.
- Het apparaat moet op meer dan 2 m afstand van het zwembad worden geplaatst. Elektrische apparaten moeten de nationale bedradingsregels volgen.
- Alleen de media die door de fabrikant zijn geleverd of gespecificeerd, mogen bij de productinstallatie worden gebruikt.
- Het is essentieel om te controleren of de aanzuigopeningen niet verstopt zijn.
- Het wordt aangeraden om de filtratie te stoppen tijdens het onderhoud aan het filtersysteem.
- Controleer regelmatig het verstoppingsniveau van de filter.
- Voor de reiniging wordt een wekelijkse controle aanbevolen.
- Een minimale dagelijkse filtratie duurtijd van 8 uur wordt aanbevolen om helder zwembadwater te garanderen.
- Het is essentieel om elk beschadigd element of set elementen zo snel mogelijk te vervangen. Gebruik alleen onderdelen die zijn goedgekeurd door de persoon die verantwoordelijk is voor het op de markt brengen van het product.
- Alle filters en filtermedia moeten regelmatig worden geïnspecteerd om er zeker van te zijn dat er zich geen vuil ophoopt, waardoor een goede filtratie wordt verhinderd. De verwijdering van gebruikte filtermedia moet ook in overeenstemming zijn met de toepasselijke regelgeving/wetgeving.
- De installatie van de watercirculatie moet voldoen aan de Europese en nationale/lokale regelgeving, vooral als het gaat om elektrische problemen. Enige verandering van kleppositie, pomp grootte, rooster grootte kan een verandering van de stroom veroorzaken en de zuig snelheid kan worden verhoogd.
- Het is noodzakelijk om de stekker toegankelijk te hebben na installatie van het zwembad.
- Lees de gebruiksaanwijzing aandachtig door en bewaar deze voor toekomstig gebruik.
- Als de instructies ontbreken, neem dan contact op met Bestway of zoek ernaar op de website: [www.bestwaycorp.com](http://www.bestwaycorp.com)

### WEGDOEN



Elektrische producten mogen niet met het huisvuil worden weggegooid. Gelieve te recyclen waar faciliteiten aanwezig zijn. Neem contact op met uw plaatselijke overheid of winkelier voor recycling advies.

## TECHNISCHE VEILIGHEIDSLINSTRUCTIES

- Het apparaat moet worden gevoed door een geaarde stroombron.
- Verlengsnoeren mogen niet gebruikt worden.
- Gebruik het zwembad niet in geval van schade aan de filterpomp.
- Begraaf het snoer niet. Lokaliseer het snoer om schade door grasmaaiers, heggenscharen en andere apparatuur tot een minimum te beperken.
- Deze pomp is alleen voor gebruik met opbergbare zwembaden. Niet gebruiken met permanent geïnstalleerde zwembaden. Een opbergbaar zwembad is zo geconstrueerd dat het gemakkelijk kan worden gedemonteerd voor opslag en weer in zijn oorspronkelijke staat kan worden hersteld. Een permanent geïnstalleerd zwembad wordt zodanig in of op de grond of in een gebouw gebouwd dat het niet gemakkelijk kan worden gedemonteerd voor opslag.
- Het gebruik van de pomp met een ongeëvenaarde elektrische voeding is gevaarlijk en zal leiden tot een catastrofale storing van de pomp.
- Schakel de stroom uit bij de stroomonderbreker en de deur van de vergrendelschakelaar wanneer u met elektriciteit werkt. Als u dit niet doet, neemt het risico op schokken, letsel en mogelijk overlijden toe.
- Verwijder de aardingspin niet en wijzig de stekker op geen enkele manier. Gebruik geen adapterstekkers. Raadpleeg een gekwalificeerde elektricien voor vragen over de geldigheid van de aarding van uw stekker.
- Ga voorzichtig om met de pomp. Trek of draag de pomp niet aan het netsnoer. Trek nooit een stekker uit het stopcontact door aan het netsnoer te trekken. Houd het snoer vrij van schade. Scherpe voorwerpen, olie, bewegende delen en hitte mogen nooit worden blootgesteld aan de filterpomp.
- Reiniging en gebruikersonderhoud moeten worden uitgevoerd door een volwassene ouder dan 18 jaar die bekend is met het risico van elektrische schokken.
- Raadpleeg bij vragen een gekwalificeerde elektricien.
- Neem bij twijfel over de pomp of eventuele circulatie producten contact op met een gekwalificeerde installateur, of de fabrikant/importeur/distributeur.
- Let op alle veiligheidseisen en aanbevelingen beschreven in de handleiding.
- Controleer de uitrusting voor gebruik. Meld beschadigingen of missende onderdelen bij aankoop aan de klantenservice van Bestways (de gegevens staan in deze handleiding). Controleer of de onderdelen van de installatie overeenkomen met het model dat u wilde aanschaffen.
- Atmosferische omstandigheden kunnen de prestaties en levensduur van uw filterpomp beïnvloeden. Onnodige slijtage kan optreden tijdens perioden van koude, hitte en blootstelling aan de zon. Bescherm de pomp indien mogelijk tegen deze omstandigheden.
- Het is belangrijk om ervoor te zorgen dat de in de fabriek uitgeruste stoppluggen voor de inlaat- en uitlaatpoorten de schermen vervangen voordat wordt geprobeerd de pomp te verwijderen of er onderhoud aan te plegen.
- Voeg geen chemicaliën toe aan de filterpomp.
- Sluit het apparaat niet aan of trek de stekker niet uit het stopcontact als uw hand nat is.
- Haal altijd de stekker uit het stopcontact: op regenachtige dagen, voor reiniging of ander onderhoud, en wanneer u het onbeheerd achterlaat op vakantie.
- Dit product is niet bedoeld voor commercieel gebruik.

## EEN BASIS BEVESTIGEN

### VOOR 330GAL

EN60335-2-41 TEST standaard vereist dat de filterpomp vóór gebruik verticaal op de grond of op een basis van hout of beton wordt bevestigd. Er moeten twee gaten met een diameter van 9 mm op de basis zijn, met een tussenruimte van 127 mm. Zet de filterpomp op de basis en bevestig ze aan elkaar door de bouten en moeren vast te draaien. Alle basisonderdelen moeten minimaal meer dan 18 kg wegen om te voorkomen dat de pomp per ongeluk valt.

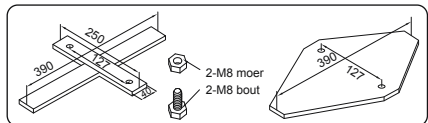

### VOOR 530GAL

EN60335-2-41 TEST standaard vereist dat de filterpomp vóór gebruik verticaal op de grond of op een basis van hout of beton wordt bevestigd. Er moeten twee gaten met een diameter van 9 mm op de basis zijn, met een tussenruimte van 159 mm. Zet de filterpomp op de basis en bevestig ze aan elkaar door de bouten en moeren vast te draaien. Alle basisonderdelen moeten minimaal meer dan 18 kg wegen om te voorkomen dat de pomp per ongeluk valt.

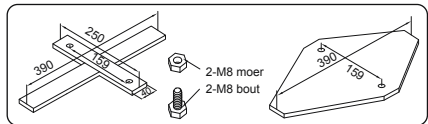

### VOOR 800GAL

EN60335-2-41 TEST standaard vereist dat de filterpomp vóór gebruik verticaal op de grond of op een basis van hout of beton wordt bevestigd. Er moeten twee gaten met een diameter van 9 mm op de basis zijn, met een tussenruimte van 166 mm. Zet de filterpomp op de basis en bevestig ze aan elkaar door de bouten en moeren vast te draaien. Alle basisonderdelen moeten minimaal meer dan 18 kg wegen om te voorkomen dat de pomp per ongeluk valt.

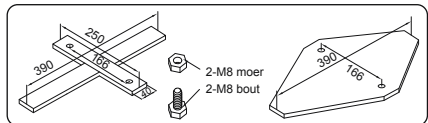

## INSTALLATIE-INSTRUCTIES

---

### De Juiste Locatie Kiezen

Plaats de filterpomp op een stevige en vlakke ondergrond; het moet op hetzelfde niveau worden geplaatst als de basis van het zwembad. Als de filterpomp zich in een hogere of lagere positie bevindt dan de bodem van het zwembad, kunnen de prestaties en de levensduur van de filterpomp in gevaar komen. Het zwembad en de filterpomp moeten worden geplaatst in een gebied met adequate afvoermogelijkheden en gemakkelijke toegang voor onderhoud. Plaats de filterpomp nooit in een ruimte waar zich water kan verzamelen.

### Onderdelen & Benodigd Gereedschap

Vergelijk de onderdelen in uw doos met de onderdelenlijst in deze handleiding. 

Controleer dat de onderdelen het model vertegenwoordigen dat u van plan was te kopen. In het geval van beschadigde of ontbrekende onderdelen op het moment van aankoop, bezoek dan onze website [bestwaycorp.com/support](http://bestwaycorp.com/support).

### Montageinstructies

Voor installatie-instructies, scan de QR-code die op de voorkant van de verpakking geprint is, of volg de instructies in de handleiding. Tekeningen zijn enkel ter illustratie. Ze geven mogelijk niet het werkelijke product weer. Niet op schaal. 

Montage van deze filterpomp kan zonder extra gereedschap gedaan worden. Bestway is niet verantwoordelijke voor schade aan het zwembad door verkeerd gebruik of het niet opvolgen van deze instructies.

**BELANGRIJK:** Het is noodzakelijk om te controleren dat de hydraulische aansluitingen niet geblokkeerd zijn.

**BELANGRIJK:** Laat de filterpomp niet werken zonder water. Controleer dat zowel de in- en uitlaat van het zwembad open zijn en volledig onderwater staan. Voer de luchtverwijdering acties uit zoals afgebeeld, voordat u de filterpomp inschakelt. 

**LUCHTVERWIJDERING ACTIES:** Volg deze stappen om lucht te verwijderen alvorens u de filterpomp inschakelt, evenals na elk onderhoud. Indien u dit niet doet, kan dit de levensduur van het product ernstig beïnvloeden.

## ONDERHOUDSINSTRUCTIES

---

- Voor onderhoudsinstructies, volg de geïllustreerde stappen in de handleiding. Tekeningen zijn enkel ter illustratie. Ze geven mogelijk niet het werkelijke product weer. Niet op schaal. 
- Zorg ervoor dat de filterpomp is losgekoppeld voordat er onderhoud wordt gepleegd.
- Om de prestaties van de filterpomp te optimaliseren en om hygiënische redenen, raden we aan om de filterpatroon elke twee weken te vervangen door een nieuwe.

## DEMONTAGE & OPBERGING INSTRUCTIES

---

- Verwijder alle accessoires; zorg ervoor dat de filterpomp, slangen en vuilschermen volledig schoon en droog zijn voordat u ze opbergt. Als niet alle onderdelen volledig droog zijn, kan er schimmel ontstaan.
- Alvorens opslag de filterpatroon verwijderen en weggoien.
- We raden ten zeerste aan om de filterpomp te demonteren wanneer de omgevingstemperatuur lager is dan 10°C / 50°F.
- Bewaar de filterpomp op een droge plaats met een matige temperatuur tussen 10°C / 50°F en 38°C / 100°F.

## GARANTIEVOORWAARDEN

---

- Voor hulp en productregistratie, bezoek [bestwaycorp.com/support](http://bestwaycorp.com/support).





# MANUALE D'USO

## 58381/58383/58386 Pompa di Filtraggio



Visita il canale YouTube Bestway

### INFORMAZIONI SULLA SICUREZZA

#### SI PREGA DI LEGGERE E SEGUIRE TUTTE LE ISTRUZIONI RIPORTATE DI SEGUITO

Si prega di leggere e attenersi a tutte le informazioni contenute in questo manuale utente prima di installare e utilizzare la pompa di filtraggio. Queste avvertenze, istruzioni e linee guida di sicurezza riguardano alcuni dei rischi più comuni nell'uso dei sistemi di filtrazione delle acque, ma non possono necessariamente includere tutti i possibili rischi e pericoli. È opportuno usare sempre cautela e buon senso nello svolgere qualsiasi attività in acqua. Si prega di conservare queste istruzioni per l'uso futuro, tenendo inoltre presente che le informazioni possono variare a seconda del modello di pompa acquistata. Conservare le istruzioni in un luogo sicuro. Qualora non fossero più disponibili, per qualsiasi ragione, effettuare una ricerca sul sito Web [www.bestwaycorp.com/support](http://www.bestwaycorp.com/support).

#### AVVERTENZA

- La pompa deve essere alimentata tramite un trasformatore di isolamento o un dispositivo di corrente residua (RCD) con una corrente di funzionamento residua non superiore a 30mA.
- La distanza minima fra la spina della pompa e la piscina non deve essere inferiore ai 3,50 m.
- La pompa non può essere utilizzata mentre la piscina è occupata.
- Il cavo di alimentazione non può essere sostituito. Qualora il cavo venisse danneggiato, tutta l'apparecchiatura dovrà essere rottamata.
- Si prega di scollegare sempre il dispositivo dall'alimentazione elettrica prima di procedere all'assemblaggio, disassemblaggio o alla pulizia.
- Questi dispositivi possono essere utilizzati da persone con ridotte capacità fisiche, sensoriali o mentali o prive di esperienza e conoscenza, a patto che vengano sorvegliate o siano state istruite sull'utilizzo sicuro del dispositivo e ne comprendano i pericoli connessi.
- I bambini non devono giocare con il dispositivo.
- Le pompe e dispositivi non esplicitamente classificati come aventi protezione dagli effetti del gelo, non devono essere lasciati all'aperto quando le temperature scendono al di sotto dello zero.
- Qualora il dispositivo non venga utilizzato per un lungo periodo, ad esempio in inverno, il set piscina dovrebbe essere smontato e conservato al coperto.
- Il dispositivo deve essere posizionato a più di 2 m di distanza dalla piscina. Le operazioni di installazione devono essere effettuate nel rispetto dei regolamenti nazionali sui cablaggi.
- Utilizzare solo le istruzioni e risorse fornite o indicate dal produttore per l'installazione del presente prodotto.
- È indispensabile verificare che le bocchette di aspirazione non siano ostruite.
- Si consiglia di interrompere la filtrazione durante le operazioni di manutenzione sull'impianto di filtrazione stesso.
- Monitorare regolarmente il livello di intasamento del filtro.
- Si consiglia di controllare ed eventualmente pulire il filtro a cadenza settimanale.
- Il sistema di filtrazione dovrebbe essere attivato per un minimo di 8 ore al giorno al fine di mantenere la limpidezza dell'acqua.
- È essenziale sostituire quanto prima qualsiasi componente o gruppo di componenti danneggiati. Utilizzare solo ricambi approvati dal produttore/distributore o rivenditore.
- Tutti i filtri e i mezzi di filtrazione devono essere ispezionati con regolarità onde evitare l'accumulo di detriti che potrebbero impedire una filtrazione ottimale. Lo smaltimento di qualsiasi mezzo filtrante dovrà avvenire in conformità con i regolamenti/le normative applicabili.
- L'impianto di circolazione dell'acqua deve essere conforme alle normative europee e nazionali/locali, in particolare per quanto concerne tutti gli aspetti relativi ai dispositivi elettrici. Qualsiasi cambiamento nella posizione della valvola, dimensione della pompa, dimensione della griglia può influire sul flusso dell'acqua e causare l'aumento della velocità di aspirazione.
- È necessario che la spina si trovi in una posizione facilmente accessibile anche successivamente all'installazione della pompa.
- Leggere attentamente il manuale di istruzioni e conservarlo per riferimenti futuri.
- In assenza di istruzioni, si prega di contattare Bestway o effettuare una ricerca sul sito Web: [www.bestwaycorp.com](http://www.bestwaycorp.com)

#### SMALTIMENTO



Le apparecchiature elettriche non devono essere smaltite insieme ai rifiuti domestici. Si prega di riciclare laddove esistano strutture adeguate. Per maggiori informazioni in merito, contattare le autorità locali o il proprio rivenditore.

## ISTRUZIONI TECNICHE DI SICUREZZA

- Il dispositivo deve essere alimentato tramite una presa dotata messa a terra.
- Vietato utilizzare prolunghe.
- Non utilizzare la piscina in caso di danni alla pompa di filtraggio.
- Non interrare il cavo. Posizionare il cavo in modo da ridurre al minimo il pericolo di contatto con tosaerba, tagliasiepi e simili.
- Questo prodotto deve essere utilizzato solo con piscine smontabili. È vietato l'utilizzo con piscine installate in modo permanente (ad es. piscine interrate o semi-interrate). Una piscina non permanente è progettata in modo da poter essere facilmente smontata e conservata altrove, per poi essere rimontata come in origine alla bisogna. Una piscina installata in modo permanente può essere completamente o parzialmente interrata o essere stata realizzata all'interno di un edificio; pertanto, non può essere smontata e immagazzinata.
- Utilizzare la pompa con una fornitura elettrica inadeguata è pericoloso e potrebbe causare il guasto catastrofico della pompa stessa.
- Quando si lavora con l'elettricità, disattivare l'alimentazione elettrica dall'interruttore di circuito e bloccare lo sportello dell'interruttore. La mancata osservanza di queste precauzioni comporta un aumento del rischio di scosse elettriche, lesioni e perfino pericolo di morte.
- Non rimuovere il terminale di messa a terra né modificare in alcun modo la spina. Non utilizzare adattatori.
- Consultare un elettricista qualificato per qualsiasi domanda relativa alla conformità della messa a terra della spina.
- Maneggiare la pompa con cura. Non tirare o cercare di trasportare la pompa trascinandola per il cavo di alimentazione. Non staccare mai una spina dalla presa tirando il cavo di alimentazione. Evitare l'abrasione del cavo. La pompa di filtraggio non dovrebbe mai venire a contatto con oggetti appuntiti, sostanze oleose, parti in movimento, o essere esposta a fonti di calore.
- La pulizia e la manutenzione devono essere eseguite da un adulto di età superiore a 18 anni che sia consapevole del rischio di scosse elettriche.
- Consultare un elettricista qualificato per qualsiasi domanda.
- In caso di dubbi sulla manutenzione o gestione della pompa contattare un installatore qualificato, oppure il produttore/importatore/distributore.
- Attenersi a tutti i requisiti di sicurezza e le raccomandazioni incluse nel presente manuale.
- Prima dell'uso, esaminare con cura tutta la dotazione. Comunicare tempestivamente a Bestway, rivolgendosi a uno degli indirizzi dell'assistenza per i clienti indicati in questo manuale, di eventuali parti danneggiate o mancanti riscontrate al momento dell'acquisto.
- Le condizioni atmosferiche possono influenzare le prestazioni e la longevità della pompa di filtraggio. L'usura non necessaria può essere causata da temperature estreme, escursioni termiche ed prolungata esposizione ai raggi solari. Si prega di fare il possibile per sistemare la pompa al riparo da tali condizioni ambientali.
- È importante accertarsi di aver sostituito i prefiltri con i tappi di chiusura forniti dal produttore per gli ingressi e le uscite della pompa prima di spostarla o effettuare la manutenzione.
- Non aggiungere sostanze chimiche nella pompa di filtraggio.
- Non collegare o scollegare il dispositivo con le mani bagnate.
- Scollegare sempre il dispositivo nei seguenti casi: giorni di pioggia, prima di pulirlo o effettuare altre operazioni di manutenzione, e in caso lo si debba lasciare incustodito durante le festività/vacanze.
- Questo prodotto non è destinato all'uso commerciale.

## FISSARE LA POMPA A UNA BASE

### PER POMPE DA 330 GAL

La norma EN60335-2-41 TEST prevede che la pompa di filtraggio venga fissata verticalmente a terra o su una base in legno o cemento prima dell'utilizzo. La base dovrebbe essere dotata di due fori del diametro di 9 mm, a una distanza di 127 mm l'uno dall'altro. Posizionare la pompa di filtraggio sulla base e saldarla alla stessa serrando con cura i bulloni e i dadi. Il peso minimo di tutte le parti della base deve essere superiore a 18 kg per evitare che la pompa cada accidentalmente.

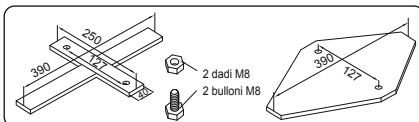

### PER POMPE DA 530 GAL

La norma EN60335-2-41 TEST prevede che la pompa di filtraggio venga fissata verticalmente a terra o su una base in legno o cemento prima dell'utilizzo. La base dovrebbe essere dotata di due fori del diametro di 9 mm, a una distanza di 159 mm l'uno dall'altro. Posizionare la pompa di filtraggio sulla base e saldarla alla stessa serrando con cura i bulloni e i dadi. Il peso minimo di tutte le parti della base deve essere superiore a 18 kg per evitare che la pompa cada accidentalmente.

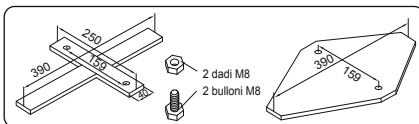

### PER POMPE DA 800 GAL

La norma EN60335-2-41 TEST prevede che la pompa di filtraggio venga fissata verticalmente a terra o su una base in legno o cemento prima dell'utilizzo. La base dovrebbe essere dotata di due fori del diametro di 9 mm, a una distanza di 166 mm l'uno dall'altro. Posizionare la pompa di filtraggio sulla base e saldarla alla stessa serrando con cura i bulloni e i dadi. Il peso minimo di tutte le parti della base deve essere superiore a 18 kg per evitare che la pompa cada accidentalmente.

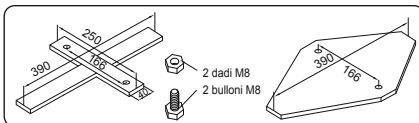

## ISTRUZIONI PER L'INSTALLAZIONE

---

### Scelta Della Posizione Adatta

Posizionare la pompa di filtraggio su un terreno solido e piano; il punto scelto deve risultare allo stesso livello della base della piscina. Posizionare la pompa di filtraggio più in alto o in basso rispetto alla base della piscina, potrebbe comprometterne le prestazioni e la durata. La piscina e la pompa di filtraggio devono essere posizionate in una zona con adeguato drenaggio e di facile accesso per le operazioni di manutenzione. Non posizionare mai la pompa in un'area in cui potrebbero crearsi accumuli di acqua.

### Componenti e Attrezzatura Necessaria

Confrontare i componenti presenti nella confezione con quelli elencati nel presente foglio di istruzioni.  Accertarsi che corrispondano al modello che si intendeva acquistare. In caso di componenti danneggiati e/o mancanti al momento dell'acquisto, visitare: [bestwaycorp.com/support](http://bestwaycorp.com/support).

### Istruzioni di Assemblaggio

Per le istruzioni di installazione, scansionare il codice QR stampato sulla copertina o seguire le illustrazioni all'interno del manuale. Le immagini sono solo a scopo illustrativo e potrebbero non rispecchiare il prodotto reale. Non in scala. 

L'assemblaggio di questa pompa può essere completato senza attrezzi aggiuntivi. Bestway non è responsabile per eventuali danni alla piscina che derivino da un'impropria utilizzazione della pompa o della mancata osservanza di queste istruzioni.

**IMPORTANTE:** è indispensabile verificare che i connettori idraulici non siano ostruiti

**IMPORTANTE:** non far funzionare a secco la pompa di filtraggio. Assicurarsi che sia l'ingresso che l'uscita della piscina siano aperti e completamente sommersi dall'acqua. Prima di accendere la pompa, procedere a spurgare l'aria come illustrato. 

**SPURGO DELL'ARIA:** seguire questi passaggi per spurgare l'aria prima di accendere la pompa di filtraggio e dopo aver effettuato qualsiasi operazione di manutenzione. La mancata esecuzione di questa procedura compromette notevolmente la durata del prodotto.

## ISTRUZIONI PER LA MANUTENZIONE

---

- Per le istruzioni di manutenzione, fare riferimento ai passaggi illustrati all'interno del manuale. Le immagini sono solo a scopo illustrativo e potrebbero non rispecchiare il prodotto reale. Non in scala. 
- Assicurarsi che la pompa sia scollegata dall'alimentazione prima di effettuare qualsiasi operazione di manutenzione.
- Per ottimizzare le prestazioni della pompa e per motivi igienico-sanitari, si consiglia di sostituire la cartuccia filtrante ogni due settimane.

## ISTRUZIONI PER IL DISASSEMBLAGGIO E LA CONSERVAZIONE

---

- Rimuovere tutti gli accessori; assicurarsi che la pompa filtro, i tubi flessibili e i prefiltri siano completamente puliti e asciutti prima di metterli via, onde evitare la formazione di muffe.
- Rimuovere e smaltire la cartuccia del filtro prima di mettere via la pompa.
- Si consiglia vivamente di smontare la pompa a una temperatura ambiente inferiore ai 10°C / 50°F.
- Conservare la pompa in un luogo asciutto a una temperatura moderata compresa tra i 10°C / 50°F e i 38°C / 100°F.

## TERMINI DI GARANZIA

---

- Per ricevere assistenza o registrare il prodotto, visitare il sito [bestwaycorp.com/support](http://bestwaycorp.com/support).



# MANUEL DE L'UTILISATEUR

## Pompe de Filtration 58381/58383/58386



Visitez la chaîne YouTube de Bestway

## CONSIGNES DE SÉCURITÉ

### LISEZ ET SUIVEZ TOUTES LES INSTRUCTIONS

Lisez attentivement, prenez en compte et suivez toutes les informations de ce manuel d'utilisation avant d'installer et d'utiliser la pompe de filtration. Ces mises en garde, instructions et consignes de sécurité traitent de certains risques courants liés aux systèmes de filtration, mais ils ne peuvent en aucun cas couvrir tous les risques et dangers. Prenez toujours des précautions et faites preuve de bon sens quand vous pratiquez des activités aquatiques. Conservez ces informations pour une utilisation ultérieure. De plus, les informations suivantes peuvent être fournies en fonction du type de pompe de filtration. Conservez ces instructions dans un endroit sûr. Si une instruction est manquante, recherchez-la sur le site web. [www.bestwaycorp.com/support](http://www.bestwaycorp.com/support).

### ATTENTION

- La pompe doit être alimentée par un transformateur d'isolation ou un dispositif différentiel à courant résiduel (DDR) ayant un courant résiduel nominal ne dépassant pas 30 mA.
- La prise de la pompe doit se trouver à au moins 3,50 m de la piscine.
- La pompe ne peut pas être utilisée lorsque des personnes se trouvent dans la piscine.
- Le cordon d'alimentation ne peut pas être remplacé. Si le cordon est endommagé, l'appareil doit être mis au rebut.
- Toujours débrancher l'appareil avant de le monter, de le démonter ou de le nettoyer.
- Les appareils peuvent être utilisés par des personnes dont les capacités physiques, sensorielles ou mentales sont réduites ou qui manquent d'expérience et de connaissances si elles ont reçu une supervision ou des instructions concernant l'utilisation de l'appareil en toute sécurité et si elles comprennent les risques encourus.
- Les enfants ne doivent pas jouer avec l'appareil.
- Les pompes ne portant pas l'indication selon laquelle elles sont protégées contre l'effet du gel ne doivent pas être laissées à l'extérieur pendant les périodes de gel.
- Lorsque l'appareil n'est pas utilisé pendant une longue période, par exemple en hiver, le kit piscine doit être démonté et stocké en intérieur.
- L'appareil doit être placé à plus de 2 m de la piscine. Les installations électriques doivent suivre les règles de câblage nationales.
- Seuls les supports fournis ou spécifiés par le fabricant doivent être utilisés pour l'installation du produit.
- Il est essentiel de vérifier que les orifices d'aspiration ne sont pas obstrués.
- Il est conseillé d'arrêter la filtration lors des opérations d'entretien du système de filtration.
- Surveillez régulièrement le niveau de remplissage du filtre.
- Une vérification hebdomadaire est recommandée pour le nettoyage.
- Une durée minimale de fonctionnement de la filtration de 8 heures par jour est recommandée pour garantir une eau de piscine claire.
- Il est essentiel de changer tout élément ou ensemble d'éléments endommagés le plus rapidement possible. N'utilisez que des pièces approuvées par la personne responsable de la mise sur le marché du produit.
- Tous les filtres et les dispositifs filtrants doivent être inspectés régulièrement pour s'assurer qu'il n'y a pas d'accumulation de débris empêchant une bonne filtration. L'élimination de tout dispositif filtrant usagé doit également être conforme aux réglementations/législation en vigueur.
- L'installation du système de filtration d'eau doit être conforme aux réglementations européennes, nationales et locales, notamment en ce qui concerne les questions électriques. Toute modification de la position de la vanne, de la taille de la pompe, de la taille de la grille peut entraîner une modification du débit et la vitesse d'aspiration peut s'en trouver augmentée.
- La prise doit être accessible après l'installation de la piscine.
- Veuillez lire attentivement le manuel d'instructions et le conserver pour toute référence ultérieure.
- Si le manuel d'instruction est perdu, veuillez contacter Bestway ou le rechercher sur le site web [www.bestwaycorp.com](http://www.bestwaycorp.com)

### ÉLIMINATION



Les produits électriques ne doivent pas être jetés avec les ordures ménagères. Veuillez jeter le produit dans les installations de collecte dédiées. Consultez la réglementation en vigueur ou votre revendeur pour obtenir des conseils de recyclage.

## INSTRUCTIONS TECHNIQUES DE SÉCURITÉ

- L'appareil doit être alimenté par une source de courant mise à la terre.
- Les rallonges électriques ne peuvent pas être utilisées.
- En cas d'endommagement de la pompe de filtration, n'utilisez pas la piscine.
- Ne pas enterrer le cordon. Placez le cordon de manière à minimiser les problèmes provoqués par des tondeuses, taille-haies ou autre équipement.
- Cette pompe est destinée à être utilisée avec des piscines hors sol uniquement. Ne pas utiliser avec des piscines installées de façon permanente. Une piscine hors sol est construite de manière à pouvoir être facilement démontée pour être stockée et remontée dans son intégrité initiale. Une piscine installée en permanence est construite dans ou sur le sol ou dans un bâtiment de telle sorte qu'elle ne peut pas être facilement démontée pour être entreposée.
- L'utilisation de la pompe avec une alimentation électrique non adaptée est dangereuse et entraînera une panne grave de la pompe.
- Lorsque vous travaillez avec l'électricité, coupez le courant électrique au niveau du disjoncteur et verrouillez la porte du disjoncteur. Ne pas respecter cette consigne entraîne un risque accru d'électrocution, de blessure et éventuellement de décès.
- Ne pas retirer la broche de mise à la terre ni modifier la fiche de quelque façon que ce soit. N'utilisez pas d'adaptateurs pour les fiches électriques. Consultez un électricien qualifié pour toute question relative à la validité de la mise à la terre de votre fiche.
- Manipulez la pompe avec précaution. Ne tirez pas ou ne portez pas la pompe par le cordon d'alimentation. Ne retirez jamais une fiche de la prise en tirant sur le cordon d'alimentation. Veillez à ce que le cordon ne soit pas abîmé. La pompe de filtration ne doit jamais être mise en contact avec des objets tranchants, des hydrocarbures, des pièces mobiles et la chaleur.
- Le nettoyage et l'entretien par l'utilisateur doivent être effectués par un adulte de plus de 18 ans connaissant les risques d'électrocution.
- Consultez un électricien qualifié pour toute question.
- En cas de doute sur la pompe ou tout autre dispositif de circulation d'eau, contactez un installateur qualifié, ou le fabricant/importateur/distributeur.
- Respectez toutes les obligations et recommandations de sécurité décrites dans le manuel.
- Examinez l'appareil avant de l'utiliser. Signalez à l'un des services après-vente Bestway indiqués ci-après les parties manquantes ou endommagées au moment de l'achat. Vérifiez si les composants de l'appareil sont ceux du modèle que vous entendiez acheter.
- Les conditions atmosphériques peuvent affecter les performances et la durée de vie de votre pompe de filtration. Une usure inutile peut se produire pendant les périodes de froid, de chaleur et d'exposition au soleil. Dans la mesure du possible, mettez la pompe à l'abri de ces éléments.
- Il est important de s'assurer que les bouchons d'obturation installés en usine sur les orifices d'entrée et de sortie remplacent les tamis avant de procéder à la dépose ou à l'entretien de la pompe.
- Ne pas ajouter de produits chimiques dans la pompe de filtration.
- Ne branchez ou ne débranchez pas l'appareil si votre main est mouillée.
- Débranchez toujours l'appareil : les jours de pluie, avant le nettoyage ou tout autre entretien, et si vous le laissez sans surveillance pendant les vacances.
- Ce produit n'est pas destiné à un usage commercial.

## FIXATION D'UNE BASE

### POUR LES PISCINES DE 1 249 L

La norme EN60335-2-41 TEST exige que la pompe de filtration soit fixée verticalement sur le sol ou sur une base en bois ou en béton avant d'être utilisée. Il doit y avoir deux trous de 9 mm de diamètre sur la base, l'espace entre eux devant être de 127 mm. Placez la pompe de filtration sur la base et attachez-les ensemble en fixant les boulons et les écrous. Toutes les pièces de la base doivent peser au moins plus de 18 kg pour éviter que la pompe ne tombe accidentellement.

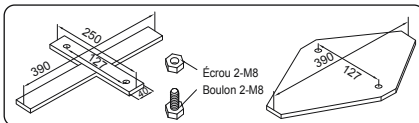

### POUR LES PISCINES DE 2 006 L

La norme EN60335-2-41 TEST exige que la pompe de filtration soit fixée verticalement sur le sol ou sur une base en bois ou en béton avant d'être utilisée. Il doit y avoir deux trous de 9 mm de diamètre sur la base, l'espace entre eux devant être de 159 mm. Placez la pompe de filtration sur la base et attachez-les ensemble en fixant les boulons et les écrous. Toutes les pièces de la base doivent peser au moins plus de 18 kg pour éviter que la pompe ne tombe accidentellement.

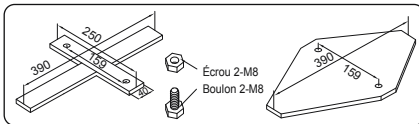

### POUR LES PISCINES DE 3 028 L

La norme EN60335-2-41 TEST exige que la pompe de filtration soit fixée verticalement sur le sol ou sur une base en bois ou en béton avant d'être utilisée. Il doit y avoir deux trous de 9 mm de diamètre sur la base, l'espace entre eux devant être de 166 mm. Placez la pompe de filtration sur la base et attachez-les ensemble en fixant les boulons et les écrous. Toutes les pièces de la base doivent peser au moins plus de 18 kg pour éviter que la pompe ne tombe accidentellement.

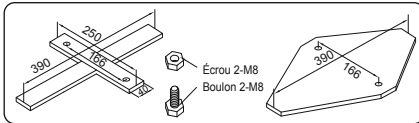

## INSTRUCTIONS D'INSTALLATION

### Choix de L'emplacement Approprié

Placez la pompe de filtration sur un sol solide et plat ; elle doit être positionnée au même niveau que la base de la piscine. Si la pompe de filtration se trouve dans une position plus haute ou plus basse que base de la piscine, les performances et la durée de vie de la pompe de filtration peuvent être altérées. La piscine et la pompe de filtration doivent être placées dans une zone avec un drainage adéquat et un accès facile pour les opérations d'entretien. Ne placez jamais la pompe de filtration dans un endroit où l'eau peut s'accumuler.

### Pièces Détachées et Outils Nécessaires

Comparez les pièces contenues dans votre carton aux pièces répertoriées dans ce manuel.  Vérifiez que les pièces de l'équipement correspondent au modèle que vous avez acheté. Si des pièces sont endommagées ou manquantes au moment de l'achat, visitez notre site web [bestwaycorp.com/support](http://bestwaycorp.com/support).

### Instructions de Montage

Pour les instructions d'installation, scannez le code QR imprimé sur le liner ou suivez les illustrations à l'intérieur du manuel. Les dessins ne sont donnés qu'à titre d'illustration. Ils sont susceptibles de ne pas refléter le produit réel. Pas à l'échelle. 

L'assemblage de la pompe de filtration peut être réalisé sans outils supplémentaires. Bestway n'est pas responsable des dommages causés à la piscine en raison d'une mauvaise manipulation ou du non-respect de ces instructions.

**IMPORTANT :** Il est impératif de vérifier que les connecteurs hydrauliques ne sont pas obstrués.

**IMPORTANT :** Ne faites pas fonctionner la pompe de filtration à cartouche à sec. Assurez-vous que l'arrivée d'eau et la sortie d'eau de la piscine sont ouvertes et entièrement immergées. Avant de mettre en marche la pompe de filtration, effectuez l'opération d'évacuation de l'air comme indiqué. 

**OPÉRATION D'ÉVACUATION DE L'AIR :** Pour évacuer l'air avant la mise en marche de la pompe de filtration et après chaque opération d'entretien, procédez comme suit. Si vous ne procédez pas à cette opération, la durée de vie du produit s'en trouvera fortement affectée.

## INSTRUCTIONS D'ENTRETIEN

- Pour l'entretien, se référer aux étapes illustrées dans le manuel. Les dessins ne sont donnés qu'à titre d'illustration. Ils sont susceptibles de ne pas refléter le produit réel. Pas à l'échelle. 
- Assurez-vous que la pompe de filtration est débranchée avant tout entretien.
- Pour optimiser les performances de la pompe de filtration et pour des raisons d'hygiène, nous suggérons de remplacer la cartouche de filtration par une nouvelle toutes les deux semaines.

## DÉMONTAGE ET INSTRUCTIONS DE STOCKAGE

- Retirez tous les accessoires ; assurez-vous que la pompe de filtration, les tuyaux et les grilles à débris sont totalement propres et secs avant le stockage. Si toutes les pièces ne sont pas complètement sèches, des moisissures peuvent apparaître.
- Avant le stockage, retirez et éliminez la cartouche de filtration.
- Nous recommandons fortement de démonter la pompe de filtration lorsque la température ambiante est inférieure à 10 °C.
- Stockez la pompe de filtration dans un endroit sec avec une température modérée entre 10 °C et 38 °C.

## CONDITIONS DE GARANTIE

- Pour l'assistance et l'enregistrement des produits, veuillez consulter le site [bestwaycorp.com/support](http://bestwaycorp.com/support).





# ΕΓΧΕΙΡΙΔΙΟ ΧΡΗΣΤΗ

## 58381/58383/58386 ΑΝΤΛΙΑ ΦΙΛΤΡΟΥ



ΕΠΙΣΚΕΦΕΙΤΕ ΤΟ ΚΑΝΑΛΙ ΤΗΣ BESTWAY ΣΤΟ YOUTUBE

## ΠΛΗΡΟΦΟΡΙΕΣ ΑΣΦΑΛΕΙΑΣ

### ΔΙΑΒΑΣΤΕ ΚΑΙ ΑΚΟΛΟΥΘΗΣΤΕ ΟΛΕΣ ΤΙΣ ΟΔΗΓΙΕΣ

ΔΙΑΒΑΣΤΕ ΠΡΟΣΕΚΤΙΚΑ, ΚΑΤΑΝΟΗΣΤΕ ΚΑΙ ΑΚΟΛΟΥΘΗΣΤΕ ΟΛΕΣ ΤΙΣ ΠΛΗΡΟΦΟΡΙΕΣ ΠΟΥ ΥΠΑΡΧΟΥΝ ΣΕ ΑΥΤΟ ΤΟ ΕΓΧΕΙΡΙΔΙΟ ΧΡΗΣΤΗ ΠΡΙΝ ΑΠΟ ΤΗΝ ΕΓΚΑΤΑΣΤΑΣΗ ΚΑΙ ΧΡΗΣΗ ΤΗΣ ΑΝΤΛΙΑΣ ΦΙΛΤΡΟΥ. ΑΥΤΕΣ ΟΙ ΠΡΟΕΙΔΟΠΟΙΗΣΕΙΣ, ΟΔΗΓΙΕΣ ΚΑΙ ΚΑΤΕΥΘΥΝΤΗΡΙΕΣ ΟΔΗΓΙΕΣ ΓΙΑ ΤΗΝ ΑΣΦΑΛΕΙΑ ΑΝΑΦΕΡΟΝΤΑΙ ΣΕ ΚΑΠΟΙΟΥΣ ΣΥΝΗΘΙΣΜΕΝΟΥΣ ΚΙΝΔΥΝΟΥΣ ΤΩΝ ΣΥΣΤΗΜΑΤΩΝ ΦΙΛΤΡΑΡΙΣΜΑΤΟΣ ΝΕΡΟΥ, ΑΛΛΑ ΔΕΝ ΜΠΟΡΟΥΝ ΝΑ ΚΑΛΥΨΟΥΝ ΟΛΟΥΣ ΤΟΥΣ ΚΙΝΔΥΝΟΥΣ ΣΕ ΟΛΕΣ ΤΙΣ ΠΕΡΙΠΤΩΣΕΙΣ. ΠΑΝΤΟΤΕ ΕΠΙΔΕΙΚΝΥΕΤΕ ΠΡΟΣΟΧΗ, ΚΟΙΝΗ ΛΟΓΙΚΗ ΚΑΙ ΚΑΛΗ ΚΡΙΣΗ ΟΤΑΝ ΑΠΟΛΑΜΒΑΝΕΤΕ ΟΠΟΙΑΔΗΠΟΤΕ ΔΡΑΣΤΗΡΙΟΤΗΤΑ ΣΤΟ ΝΕΡΟ. ΦΥΛΑΞΤΕ ΑΥΤΕΣ ΤΙΣ ΠΛΗΡΟΦΟΡΙΕΣ ΓΙΑ ΜΕΛΛΟΝΤΙΚΗ ΧΡΗΣΗ. ΕΠΙΠΡΟΣΘΕΤΩΣ, ΜΠΟΡΟΥΝ ΝΑ ΠΑΡΑΣΧΕΘΟΥΝ ΟΙ ΑΚΟΛΟΥΘΕΣ ΠΛΗΡΟΦΟΡΙΕΣ ΑΝΑΛΟΓΑ ΜΕ ΤΟΝ ΤΥΠΟ ΤΗΣ ΑΝΤΛΙΑΣ ΦΙΛΤΡΟΥ, ΦΥΛΑΞΤΕ ΤΙΣ ΟΔΗΓΙΕΣ ΣΕ ΑΣΦΑΛΕΣ ΜΕΡΟΣ. ΕΑΝ ΤΥΧΟΝ ΧΑΞΕΤΕ ΤΙΣ ΟΔΗΓΙΕΣ, ΜΠΟΡΕΙΤΕ ΝΑ ΤΙΣ ΒΡΕΙΤΕ ΣΤΟΝ ΙΣΤΟΤΟΠΟ [www.bestwaycorp.com/support](http://www.bestwaycorp.com/support).

### ΠΡΟΕΙΔΟΠΟΙΗΣΗ

- Η ΑΝΤΛΙΑ ΠΡΕΠΕΙ ΝΑ ΤΡΟΦΟΔΟΤΕΙΤΑΙ ΑΠΟ ΕΝΑ ΜΕΤΑΣΧΗΜΑΤΙΣΤΗ ΑΠΟΜΟΝΩΣΗΣ Ή ΝΑ ΤΡΟΦΟΔΟΤΕΙΤΑΙ ΜΕΣΩ ΕΝΟΣ ΑΥΤΟΜΑΤΟΥ ΔΙΑΚΟΠΤΗ ΔΙΑΡΡΟΗΣ (RCD) ΜΕ ΟΝΟΜΑΣΤΙΚΟ ΡΕΥΜΑ ΔΙΑΡΡΟΗΣ ΠΟΥ ΔΕΝ ΥΠΕΡΒΑΙΝΕΙ ΤΑ 30 mA.
- Ο ΡΕΥΜΑΤΟΛΗΠΤΗΣ ΤΗΣ ΑΝΤΛΙΑΣ ΠΡΕΠΕΙ ΝΑ ΑΠΕΧΕΙ ΤΟΥΛΑΧΙΣΤΟΝ 3,50M ΑΠΟ ΤΟ SPA.
- Η ΑΝΤΛΙΑ ΔΕΝ ΜΠΟΡΕΙ ΝΑ ΧΡΗΣΙΜΟΠΟΙΗΘΕΙ, ΕΝΩ ΥΠΑΡΧΟΥΝ ΑΝΘΡΩΠΟΙ ΜΕΣΑ ΣΤΗΝ ΠΙΣΙΝΑ.
- ΔΕΝ ΕΙΝΑΙ ΔΥΝΑΤΗ Η ΑΝΤΙΚΑΤΑΣΤΑΣΗ ΤΟΥ ΚΑΛΩΔΙΟΥ ΤΡΟΦΟΔΟΣΙΑΣ. ΑΝ ΤΟ ΚΑΛΩΔΙΟ ΕΧΕΙ ΥΠΟΣΤΕΙ ΖΗΜΙΑ Η ΣΥΣΚΕΥΗ ΘΑ ΠΡΕΠΕΙ ΝΑ ΚΑΤΑΣΤΡΑΦΕΙ.
- ΝΑ ΑΠΟΣΥΝΔΕΕΤΕ ΠΑΝΤΟΤΕ ΤΗΝ ΑΝΤΛΙΑ ΑΠΟ ΤΟ ΔΙΚΤΥΟ ΠΑΡΟΧΗΣ ΠΡΙΝ ΑΠΟ ΤΗ ΣΥΝΑΡΜΟΛΟΓΗΣΗ, ΤΗΝ ΑΠΟΣΥΝΑΡΜΟΛΟΓΗΣΗ Ή ΤΟΝ ΚΑΘΑΡΙΣΜΟ.
- Η ΣΥΣΚΕΥΗ ΜΠΟΡΕΙ ΝΑ ΧΡΗΣΙΜΟΠΟΙΗΘΕΙ ΑΠΟ ΑΤΟΜΑ ΜΕ ΜΕΙΩΜΕΝΕΣ ΣΩΜΑΤΙΚΕΣ, ΑΙΣΘΗΤΗΡΙΑΚΕΣ Ή ΝΟΗΤΙΚΕΣ ΔΥΝΑΤΟΤΗΤΕΣ Ή ΠΟΥ ΔΕΝ ΔΙΑΘΕΤΟΥΝ ΕΜΠΕΙΡΙΑ ΚΑΙ ΓΝΩΣΗ. ΥΠΟ ΕΠΙΒΛΕΨΗ Ή ΕΦΟΣΟΝ ΤΟΥΣ ΠΑΡΑΣΧΕΘΟΥΝ ΟΙ ΣΧΕΤΙΚΕΣ ΟΔΗΓΙΕΣ ΓΙΑ ΤΗ ΧΡΗΣΗ ΤΗΣ ΣΥΣΚΕΥΗΣ ΜΕ ΑΣΦΑΛΗ ΤΡΟΠΟ ΚΑΙ ΕΦΟΣΟΝ ΕΧΟΥΝ ΚΑΤΑΝΟΗΣΕΙ ΤΟΥΣ ΚΙΝΔΥΝΟΥΣ ΠΟΥ ΔΗΜΙΟΥΡΓΟΥΝΤΑΙ.
- ΤΑ ΠΑΙΔΙΑ ΔΕΝ ΠΡΕΠΕΙ ΝΑ ΠΑΙΖΟΥΝ ΜΕ ΤΗ ΣΥΣΚΕΥΗ.
- ΟΤΑΝ ΕΧΕΙΣ ΧΩΡΙΣ ΕΝΔΕΙΞΗ ΟΤΙ ΠΡΟΣΤΑΤΕΥΟΝΤΑΙ ΑΠΟ ΤΗΝ ΕΠΙΔΡΑΣΗ ΤΟΥ ΠΑΓΕΤΟΥ ΔΕΝ ΠΡΕΠΕΙ ΝΑ ΑΦΗΝΟΝΤΑΙ ΣΕ ΕΞΩΤΕΡΙΚΟ ΧΩΡΟ ΚΑΤΑ ΤΗ ΔΙΑΡΚΕΙΑ ΠΑΓΕΤΟΥ.
- ΟΤΑΝ Η ΣΥΣΚΕΥΗ ΔΕΝ ΠΡΟΚΕΙΤΑΙ ΝΑ ΧΡΗΣΙΜΟΠΟΙΗΘΕΙ ΓΙΑ ΜΕΓΑΛΟ ΧΡΟΝΙΚΟ ΔΙΑΣΤΗΜΑ, ΟΠΩΣ ΤΟΝ ΧΕΙΜΩΝΑ, ΤΟ ΣΕΤ ΠΙΣΙΝΑΣ ΘΑ ΠΡΕΠΕΙ ΝΑ ΑΠΟΣΥΝΑΡΜΟΛΟΓΗΘΕΙ ΚΑΙ ΝΑ ΑΠΟΗΚΕΥΕΤΑΙ ΣΕ ΕΞΩΤΕΡΙΚΟ ΧΩΡΟ.
- Η ΣΥΣΚΕΥΗ ΠΡΕΠΕΙ ΝΑ ΤΟΠΟΘΕΤΗΘΕΙ ΠΑΝΩ ΑΠΟ 2 M ΜΑΚΡΙΑ ΑΠΟ ΤΗΝ ΠΙΣΙΝΑ. ΟΙ ΗΛΕΚΤΡΙΚΕΣ ΕΓΚΑΤΑΣΤΑΣΕΙΣ ΘΑ ΠΡΕΠΕΙ ΝΑ ΑΚΟΛΟΥΘΟΥΝ ΤΟΥΣ ΚΑΝΟΝΙΣΜΟΥΣ ΚΑΛΩΔΙΩΣΗΣ.
- ΜΟΝΟ ΤΑ ΜΕΣΑ ΠΟΥ ΠΑΡΕΧΟΝΤΑΙ Ή ΠΟΥ ΚΑΘΟΡΙΖΟΝΤΑΙ ΑΠΟ ΤΟΝ ΚΑΤΑΣΚΕΥΑΣΤΗ ΠΡΕΠΕΙ ΝΑ ΧΡΗΣΙΜΟΠΟΙΟΥΝΤΑΙ ΜΕ ΤΗΝ ΕΓΚΑΤΑΣΤΑΣΗ ΤΟΥ ΠΡΟΪΟΝΤΟΣ.
- ΕΙΝΑΙ ΑΠΑΡΑΙΤΗΤΟ ΝΑ ΕΛΕΓΞΕΤΕ ΟΤΙ ΤΑ ΑΝΟΙΓΜΑΤΑ ΑΝΑΡΡΟΦΗΣΗΣ ΔΕΝ ΠΑΡΕΜΠΟΔΙΖΟΝΤΑΙ.
- ΣΥΝΙΣΤΑΤΑΙ ΝΑ ΔΙΑΚΟΠΤΕΤΕ ΤΟ ΦΙΛΤΡΑΡΙΣΜΑ ΚΑΤΑ ΤΗ ΔΙΑΡΚΕΙΑ ΕΡΓΑΣΙΩΝ ΣΥΝΤΗΡΗΣΗΣ ΣΤΟ ΣΥΣΤΗΜΑ ΦΙΛΤΡΑΡΙΣΜΑΤΟΣ.
- ΕΠΙΘΕΩΡΕΙΤΕ ΤΑΚΤΙΚΑ ΤΗ ΣΤΑΘΜΗ ΑΠΟΦΡΑΞΗΣ ΤΟΥ ΦΙΛΤΡΟΥ.
- ΣΥΝΙΣΤΑΤΑΙ ΕΝΑΣ ΕΒΔΟΜΑΔΙΑΙΟΣ ΕΛΕΓΧΟΣ ΓΙΑ ΚΑΘΑΡΙΣΜΟ.
- ΣΥΝΙΣΤΑΤΑΙ ΕΛΑΧΙΣΤΟΣ ΗΜΕΡΗΣΙΟΣ ΧΡΟΝΟΣ ΛΕΙΤΟΥΡΓΙΑΣ ΦΙΛΤΡΑΡΙΣΜΑΤΟΣ 8 ΩΡΩΝ ΓΙΑ ΝΑ ΕΞΑΣΦΑΛΙΖΕΤΑΙ ΚΑΘΑΡΟ ΝΕΡΟ ΣΤΗΝ ΠΙΣΙΝΑ.
- ΕΙΝΑΙ ΑΠΑΡΑΙΤΗΤΟ ΝΑ ΑΛΛΑΞΕΤΕ ΟΠΟΙΟΔΗΠΟΤΕ ΚΑΤΕΣΤΡΑΜΜΕΝΟ ΣΤΟΙΧΕΙΟ Η ΣΥΝΟΛΟ ΣΤΟΙΧΕΙΩΝ ΤΟ ΣΥΝΤΟΜΟΤΕΡΟ ΔΥΝΑΤΟ. ΧΡΗΣΙΜΟΠΟΙΕΙΤΕ ΜΟΝΟ ΑΝΤΑΛΛΑΚΤΙΚΑ ΕΓΚΕΚΡΙΜΕΝΑ ΑΠΟ ΤΟΝ ΥΠΕΥΘΥΝΟ ΓΙΑ ΤΗ ΔΙΑΘΕΣΗ ΤΟΥ ΠΡΟΪΟΝΤΟΣ ΣΤΗΝ ΑΓΟΡΑ.
- ΟΛΑ ΤΑ ΦΙΛΤΡΑ ΚΑΙ ΜΕΣΑ ΦΙΛΤΡΑΡΙΣΜΑΤΟΣ ΠΡΕΠΕΙ ΝΑ ΕΠΙΘΕΩΡΟΥΝΤΑΙ ΤΑΚΤΙΚΑ ΓΙΑ ΝΑ ΕΞΑΣΦΑΛΙΖΕΤΑΙ ΟΤΙ ΔΕΝ ΥΠΑΡΧΕΙ ΣΥΣΣΩΡΕΥΣΗ ΥΠΟΛΕΙΜΜΑΤΩΝ ΕΜΠΟΔΙΖΟΝΤΑΣ ΕΤΣΙ ΤΟ ΚΑΛΟ ΦΙΛΤΡΑΡΙΣΜΑ. Η ΑΠΟΡΡΙΨΗ ΟΠΟΙΟΔΗΠΟΤΕ ΜΕΤΑΧΕΙΡΙΣΜΕΝΩΝ ΜΕΣΩΝ ΦΙΛΤΡΑΡΙΣΜΑΤΟΣ ΘΑ ΠΡΕΠΕΙ ΕΠΙΣΗΣ ΝΑ ΕΙΝΑΙ ΣΥΜΦΩΝΗ ΜΕ ΤΟΥΣ ΙΣΧΥΟΝΤΕΣ ΚΑΝΟΝΙΣΜΟΥΣ/ΝΟΜΟΘΕΣΙΑ.
- Η ΕΓΚΑΤΑΣΤΑΣΗ ΚΥΚΛΟΦΟΡΙΑΣ ΤΟΥ ΝΕΡΟΥ ΠΡΕΠΕΙ ΝΑ ΣΥΜΜΟΡΦΩΝΕΤΑΙ ΤΟΣΟ ΜΕ ΤΟΥΣ ΕΥΡΩΠΑΪΚΟΥΣ ΟΣΟ ΚΑΙ ΜΕ ΤΟΥΣ ΕΘΝΙΚΟΥΣ/ΤΟΠΙΚΟΥΣ ΚΑΝΟΝΙΣΜΟΥΣ, ΕΙΔΙΚΑ ΣΕ ΟΤΙ ΑΦΟΡΑ ΗΛΕΚΤΡΟΛΟΓΙΚΑ ΖΗΤΗΜΑΤΑ. ΟΠΟΙΑΔΗΠΟΤΕ ΑΛΛΑΓΗ ΣΤΗ ΘΕΣΗ ΤΗΣ ΒΑΛΒΙΔΑΣ, ΣΤΟ ΜΕΓΕΘΟΣ ΤΗΣ ΑΝΤΛΙΑΣ, ΣΤΟ ΜΕΓΕΘΟΣ ΤΗΣ ΣΧΑΡΑΣ ΜΠΟΡΕΙ ΝΑ ΠΡΟΚΑΛΕΣΕΙ ΜΙΑ ΑΛΛΑΓΗ ΤΗΣ ΠΑΡΟΧΗΣ ΚΑΙ Η ΤΑΧΥΨΗΤΑ ΑΝΑΡΡΟΦΗΣΗΣ ΜΠΟΡΕΙ ΝΑ ΑΥΞΗΘΕΙ.
- ΕΙΝΑΙ ΑΠΑΡΑΙΤΗΤΟ Η ΠΡΙΖΑ ΝΑ ΕΙΝΑΙ ΕΠΙΣΚΕΨΙΜΗ ΜΕΤΑ ΤΗΝ ΕΓΚΑΤΑΣΤΑΣΗ ΤΗΣ ΠΙΣΙΝΑΣ.
- ΠΑΡΑΚΑΛΟΥΜΕ ΔΙΑΒΑΣΤΕ ΠΡΟΣΕΚΤΙΚΑ ΤΟ ΕΓΧΕΙΡΙΔΙΟ ΟΔΗΓΙΩΝ ΚΑΙ ΦΥΛΑΞΤΕ ΤΟ ΓΙΑ ΜΕΛΛΟΝΤΙΚΗ ΑΝΑΦΟΡΑ.
- ΕΑΝ ΧΑΞΕΤΕ ΤΙΣ ΟΔΗΓΙΕΣ, ΕΠΙΚΟΙΝΩΝΗΣΤΕ ΜΕ ΤΗΝ BESTWAY Ή ΑΝΑΖΗΤΗΣΤΕ ΤΙΣ ΣΤΗΝ ΙΣΤΟΣΕΛΙΔΑ: [www.bestwaycorp.com](http://www.bestwaycorp.com)

## ΑΠΟΡΡΙΨΗ



ΤΑ ΗΛΕΚΤΡΙΚΑ ΠΡΟΪΟΝΤΑ ΔΕΝ ΠΡΕΠΕΙ ΝΑ ΑΠΟΡΡΙΠΤΟΝΤΑΙ ΜΑΖΙ ΜΕ ΤΑ ΟΙΚΙΑΚΑ ΑΠΟΡΡΙΜΑΤΑ. ΠΑΡΑΚΑΛΟΥΜΕ ΑΝΑΚΥΚΛΩΣΤΕ ΟΠΟΥ ΥΠΑΡΧΟΥΝ ΟΙ ΣΧΕΤΙΚΕΣ ΕΓΚΑΤΑΣΤΑΣΕΙΣ. ΕΠΙΚΟΙΝΩΝΗΣΤΕ ΜΕ ΤΙΣ ΑΡΜΟΔΙΕΣ ΤΟΠΙΚΕΣ ΑΡΧΕΣ Ή ΤΟΝ ΠΩΛΗΤΗ ΣΑΣ ΓΙΑ ΟΔΗΓΙΕΣ ΚΑΙ ΣΥΜΒΟΥΛΕΣ ΑΝΑΚΥΚΛΩΣΗΣ.

## ΤΕΧΝΙΚΕΣ ΟΔΗΓΙΕΣ ΑΣΦΑΛΕΙΑΣ

- Η ΣΥΣΚΕΥΗ ΠΡΕΠΕΙ ΝΑ ΤΡΟΦΟΔΟΤΕΙΤΑΙ ΑΠΟ ΜΙΑ ΓΕΙΩΜΕΝΗ ΠΗΓΗ ΤΡΟΦΟΔΟΣΙΑΣ.
- ΔΕΝ ΕΠΙΤΡΕΠΕΤΑΙ Η ΧΡΗΣΗ ΚΑΛΩΔΙΩΝ ΕΠΕΚΤΑΣΗΣ.
- ΣΕ ΠΕΡΙΠΤΩΣΗ ΖΗΜΙΑΣ ΣΤΗΝ ΑΝΤΛΙΑ ΦΙΛΤΡΟΥ, ΜΗΝ ΧΡΗΣΙΜΟΠΟΙΕΙΤΕ ΤΗΝ ΠΙΣΙΝΑ.
- ΜΗΝ ΘΑΒΕΤΕ ΚΑΛΩΔΙΑ. ΤΟΠΟΘΕΤΗΣΤΕ ΤΟ ΚΑΛΩΔΙΟ ΕΤΣΙ ΩΣΤΕ ΝΑ ΕΛΑΧΙΣΤΟΠΟΙΗΘΕΙ Ο ΚΙΝΔΥΝΟΣ ΑΠΟ ΧΛΟΟΚΟΠΤΙΚΑ, ΘΑΜΝΟΚΟΠΤΙΚΑ ΚΑΙ ΆΛΛΟΝ ΕΞΟΠΛΙΣΜΟ.
- Η ΑΝΤΛΙΑ ΑΥΤΗ ΠΡΟΟΡΙΖΕΤΑΙ ΓΙΑ ΧΡΗΣΗ ΜΟΝΟΣ ΣΕ ΠΙΣΙΝΕΣ ΠΟΥ ΜΠΟΡΟΥΝ ΝΑ ΑΠΟΘΗΚΕΥΤΟΥΝ. ΜΗΝ ΧΡΗΣΙΜΟΠΟΙΕΙΤΕ ΜΕ ΜΟΝΙΜΑ ΕΓΚΑΤΕΣΤΗΜΕΝΕΣ ΠΙΣΙΝΕΣ. ΜΙΑ ΑΠΟΘΗΚΕΥΟΜΕΝΗ ΠΙΣΙΝΑ ΕΙΝΑΙ ΚΑΤΑΣΚΕΥΑΣΜΕΝΗ ΕΤΣΙ ΩΣΤΕ ΝΑ ΜΠΟΡΕΙ ΕΥΚΟΛΑ ΝΑ ΑΠΟΣΥΝΑΡΜΟΛΟΓΗΘΕΙ ΓΙΑ ΑΠΟΘΗΚΕΥΣΗ ΚΑΙ ΝΑ ΕΠΑΝΑΣΥΝΑΡΜΟΛΟΓΗΘΕΙ ΣΤΗΝ ΑΡΧΙΚΗ ΤΗΣ ΑΚΕΡΑΙΟΤΗΤΑ. ΜΙΑ ΜΟΝΙΜΑ ΕΓΚΑΤΕΣΤΗΜΕΝΗ ΠΙΣΙΝΑ ΚΑΤΑΣΚΕΥΑΖΕΤΑΙ ΜΕΣΑ Ή ΠΑΝΩ ΣΤΟ ΕΔΑΦΟΣ Ή ΣΕ ΕΝΑ ΚΤΙΡΙΟ ΚΑΙ ΔΕΝ ΠΑΡΕΧΕΙ ΤΗ ΔΥΝΑΤΟΤΗΤΑ ΕΥΚΟΛΗΣ ΑΠΟΣΥΝΑΡΜΟΛΟΓΗΣΗΣ ΓΙΑ ΑΠΟΘΗΚΕΥΣΗ.
- Η ΧΡΗΣΗ ΤΗΣ ΑΝΤΛΙΑΣ ΜΕ ΑΚΑΤΑΛΛΗΛΗ ΗΛΕΚΤΡΙΚΗ ΠΑΡΟΧΗ ΕΙΝΑΙ ΕΠΙΚΙΝΔΥΝΗ ΚΑΙ ΠΡΟΚΑΛΕΙ ΚΑΤΑΣΤΡΟΦΙΚΗ ΒΛΑΒΗ ΤΗΣ ΑΝΤΛΙΑΣ.
- ΟΤΑΝ ΠΡΑΓΜΑΤΟΠΟΙΕΙΤΕ ΕΡΓΑΣΙΕΣ ΣΤΙΣ ΗΛΕΚΤΡΙΚΕΣ ΣΥΝΔΕΣΕΙΣ, ΑΠΕΝΕΡΓΟΠΟΙΗΣΤΕ ΤΗΝ ΗΛΕΚΤΡΙΚΗ ΤΡΟΦΟΔΟΣΙΑ ΣΤΟΝ ΑΥΤΟΜΑΤΟ ΔΙΑΚΟΠΤΗ ΚΑΙ ΤΗΝ ΚΛΕΙΔΩΣΤΕ ΤΗ ΘΥΡΑ ΤΟΥ ΔΙΑΚΟΠΤΗ. ΕΑΝ ΔΕΝ ΓΙΝΕΙ ΑΥΤΟ, ΘΑ ΟΔΗΓΗΣΕΙ ΣΕ ΑΥΞΗΜΕΝΟ ΚΙΝΔΥΝΟ ΗΛΕΚΤΡΟΠΛΗΞΙΑΣ, ΤΡΑΥΜΑΤΙΣΜΟΥ ΚΑΙ ΠΙΘΑΝΑ ΘΑΝΑΤΟΥ.
- ΜΗΝ ΑΦΑΙΡΕΙΤΕ ΤΟ ΔΟΝΤΙΟ ΓΕΙΩΣΗΣ ΚΑΙ ΜΗΝ ΤΡΟΠΟΠΟΙΕΙΤΕ ΤΟ ΒΥΣΜΑ ΜΕ ΚΑΝΕΝΑΝ ΤΡΟΠΟ. ΜΗΝ ΧΡΗΣΙΜΟΠΟΙΕΙΤΕ ΠΡΟΣΑΡΜΟΓΕΙΣ ΡΕΥΜΑΤΟΛΗΠΤΗ. ΣΥΜΒΟΥΛΕΥΤΕΙΤΕ ΕΝΑΝ ΠΙΣΤΟΠΟΙΗΜΕΝΟ ΗΛΕΚΤΡΟΛΟΓΟ ΓΙΑ ΟΠΟΙΕΣΔΗΠΟΤΕ ΕΡΩΤΗΣΕΙΣ ΣΧΕΤΙΚΑ ΜΕ ΤΗ ΓΕΙΩΣΗ ΤΩΝ ΡΕΥΜΑΤΟΛΗΠΤΩΝ ΣΑΣ.
- ΧΕΙΡΙΣΤΕΙΤΕ ΤΗΝ ΑΝΤΛΙΑ ΜΕ ΠΡΟΣΟΧΗ. ΜΗΝ ΤΡΑΒΕΤΕ Ή ΜΕΤΑΦΕΡΕΤΕ ΤΗΝ ΑΝΤΛΙΑ ΑΠΟ ΤΟ ΚΑΛΩΔΙΟ ΤΡΟΦΟΔΟΣΙΑΣ. ΠΟΤΕ ΜΗΝ ΑΦΑΙΡΕΙΤΕ ΤΟ ΡΕΥΜΑΤΟΛΗΠΤΗ ΑΠΟ ΤΗΝ ΠΡΙΖΑ ΤΡΑΒΩΝΤΑΣ ΤΟ ΚΑΛΩΔΙΟ ΤΡΟΦΟΔΟΣΙΑΣ. ΠΡΟΣΤΑΤΕΥΕΤΕ ΤΟ ΚΑΛΩΔΙΟ ΑΠΟ ΕΚΔΟΡΕΣ. Η ΑΝΤΛΙΑ ΔΕΝ ΠΡΕΠΕΙ ΝΑ ΕΚΤΙΘΕΤΑΙ ΣΕ ΑΙΧΜΗΡΑ ΑΝΤΙΚΕΙΜΕΝΑ, ΛΑΔΙ, ΚΙΝΟΥΜΕΝΑ ΜΕΡΗ ΚΑΙ ΘΕΡΜΟΤΗΤΑ.
- Ο ΚΑΘΑΡΙΣΜΟΣ ΚΑΙ Η ΣΥΝΤΗΡΗΣΗ ΠΡΕΠΕΙ ΝΑ ΓΙΝΕΤΑΙ ΜΟΝΟ ΑΠΟ ΕΝΗΛΙΚΑ ΗΛΙΚΙΑΣ ΑΝΩ ΤΩΝ 18 ΕΤΩΝ, Ο ΟΠΟΙΟΣ ΝΑ ΓΝΩΡΙΖΕΙ ΓΙΑ ΤΟΥΣ ΚΙΝΔΥΝΟΥΣ ΤΗΣ ΗΛΕΚΤΡΟΠΛΗΞΙΑΣ.
- ΣΥΜΒΟΥΛΕΥΤΕΙΤΕ ΕΝΑΝ ΠΙΣΤΟΠΟΙΗΜΕΝΟ ΗΛΕΚΤΡΟΛΟΓΟ ΓΙΑ ΟΠΟΙΕΣΔΗΠΟΤΕ ΕΡΩΤΗΣΕΙΣ.
- ΣΕ ΠΕΡΙΠΤΩΣΗ ΑΜΦΙΒΟΛΙΑΣ ΣΧΕΤΙΚΑ ΜΕ ΤΗΝ ΑΝΤΛΙΑ Η ΟΠΟΙΕΣΔΗΠΟΤΕ ΆΛΛΕΣ ΣΥΣΚΕΥΕΣ ΚΥΚΛΟΦΟΡΙΑΣ, ΕΠΙΚΟΙΝΩΝΗΣΤΕ ΜΕ ΕΝΑΝ ΕΞΕΙΔΙΚΕΥΜΕΝΟ ΕΓΚΑΤΑΣΤΑΤΗ Ή ΜΕ ΤΟΝ ΚΑΤΑΣΚΕΥΑΣΤΗ/ΕΙΣΑΓΩΓΕΑ/ΑΝΤΙΠΡΟΣΩΠΟ.
- ΤΗΡΗΣΤΕ ΟΛΕΣ ΤΙΣ ΑΠΑΙΤΗΣΕΙΣ ΑΣΦΑΛΕΙΑΣ ΚΑΙ ΤΙΣ ΣΥΣΤΑΣΕΙΣ ΠΟΥ ΠΕΡΙΓΡΑΦΟΝΤΑΙ ΣΤΟ ΕΓΧΕΙΡΙΔΙΟ.
- ΠΑΡΑΚΑΛΕΙΣΤΕ ΝΑ ΕΞΕΤΑΣΕΤΕ ΤΟΝ ΕΞΟΠΛΙΣΜΟ ΠΡΙΝ ΑΠΟ ΤΗ ΧΡΗΣΗ. ΓΙΑ ΤΥΧΟΝ ΚΑΤΕΣΤΡΑΜΜΕΝΑ ΜΕΡΗ Ή ΜΕΡΗ ΠΟΥ ΛΕΙΠΟΥΝ ΚΑΤΑ ΤΗΝ ΑΓΟΡΑ, ΕΙΔΟΠΟΙΗΣΤΕ ΤΗΝ Bestway ΣΤΙΣ ΔΙΕΘΥΝΣΕΙΣ ΕΞΥΠΗΡΕΤΗΣΗΣ ΠΕΛΑΤΩΝ ΠΟΥ ΠΑΡΑΤΙΘΕΝΤΑΙ ΣΤΟ ΠΑΡΟΝ ΕΓΧΕΙΡΙΔΙΟ. ΒΕΒΑΙΩΘΕΙΤΕ ΟΤΙ ΤΑ ΣΤΟΙΧΕΙΑ ΤΟΥ ΕΞΟΠΛΙΣΜΟΥ ΑΝΤΙΣΤΟΙΧΟΥΝ ΣΤΑ ΜΟΝΤΕΛΑ ΠΟΥ ΘΕΛΑΤΕ ΝΑ ΑΓΟΡΑΣΕΤΕ.
- ΟΙ ΑΤΜΟΣΦΑΡΙΚΕΣ ΣΥΝΘΗΚΕΣ ΠΙΘΑΝΩΝ ΝΑ ΕΠΗΡΕΑΣΟΥΝ ΤΗΝ ΑΠΟΔΟΣΗ ΚΑΙ ΤΗΝ ΩΦΕΛΙΜΗ ΖΩΗ ΤΗΣ ΑΝΤΛΙΑΣ ΦΙΛΤΡΟΥ ΣΑΣ. ΜΠΟΡΕΙ ΝΑ ΠΡΟΚΛΗΘΕΙ ΑΣΚΟΠΗ ΦΟΡΑ ΣΕ ΠΕΡΙΟΔΟΥΣ ΚΡΥΟΥ, ΖΕΣΤΗΣ ΚΑΙ ΕΚΘΕΣΗΣ ΣΤΟΝ ΗΛΙΟ. ΟΠΟΤΕ ΕΙΝΑΙ ΔΥΝΑΤΟΝ ΠΡΟΣΤΑΤΕΥΕΤΕ ΤΗΝ ΑΝΤΛΙΑ ΑΠΟ ΑΥΤΕΣ ΤΙΣ ΣΥΝΘΗΚΕΣ.
- ΕΙΝΑΙ ΣΗΜΑΝΤΙΚΟ ΝΑ ΕΞΑΣΦΑΛΙΣΤΕΙ ΟΤΙ Η ΤΑΠΕΣ ΑΠΟΦΡΑΞΗΣ ΠΟΥ ΠΑΡΕΧΟΝΤΑΙ ΑΠΟ ΤΟ ΕΡΓΟΣΤΑΣΙΟ ΓΙΑ ΤΗΝ ΕΙΣΟΔΟ ΚΑΙ ΕΞΟΔΟ ΤΗΣ ΑΝΤΛΙΑΣ ΑΝΤΙΚΑΘΙΣΤΟΥΝ ΤΙΣ ΣΗΤΕΣ ΠΡΙΝ ΕΠΙΧΕΙΡΗΣΕΤΕ ΤΗΝ ΑΠΟΜΑΚΡΥΝΣΗ Η ΣΥΝΤΗΡΗΣΗ ΤΗΣ ΑΝΤΛΙΑΣ.
- ΜΗΝ ΠΡΟΣΘΕΤΕΤΕ ΧΗΜΙΚΑ ΣΤΗΝ ΑΝΤΛΙΑ ΦΙΛΤΡΟΥ.
- ΜΗΝ ΣΥΝΔΕΤΕ Η ΑΠΟΣΥΝΔΕΕΤΕ ΤΗ ΣΥΣΚΕΥΗ ΜΕ ΒΡΕΓΜΑΝΑ ΧΕΡΙΑ.
- ΠΑΝΤΟΤΕ ΝΑ ΑΠΟΣΥΝΔΕΕΤΕ ΤΗ ΣΥΣΚΕΥΗ ΑΠΟ ΤΗΝ ΠΡΙΖΑ: ΤΙΣ ΒΡΟΧΕΡΕΣ ΗΜΕΡΕΣ, ΠΡΙΝ ΑΠΟ ΤΟΝ ΚΑΘΑΡΙΣΜΟ Ή ΆΛΛΗ ΣΥΝΤΗΡΗΣΗ ΚΑΙ ΕΑΝ ΤΗΝ ΑΦΗΝΕΤΕ ΑΦΥΛΑΚΤΗ ΟΤΑΝ ΠΗΓΑΙΝΕΤΕ ΔΙΑΚΟΠΕΣ.
- ΤΟ ΠΡΟΪΟΝ ΑΥΤΟ ΔΕΝ ΠΡΟΟΡΙΖΕΤΑΙ ΓΙΑ ΕΜΠΟΡΙΚΗ ΧΡΗΣΗ.

## ΣΥΝΔΕΣΗ ΒΑΣΗΣ

### ΓΙΑ 330GAL

ΤΟ ΠΡΟΤΥΠΟ ΔΟΚΙΜΩΝ EN60335-2-41 ΑΠΑΙΤΕΙ ΠΡΙΝ ΧΡΗΣΙΜΟΠΟΙΗΘΕΙ Η ΑΝΤΛΙΑ ΦΙΛΤΡΟΥ ΝΑ ΣΤΕΡΕΩΝΕΤΑΙ ΚΑΤΑΚΟΡΥΦΑ ΣΤΟ ΕΔΑΦΟΣ Ή ΣΕ ΒΑΣΗ ΑΠΟ ΞΥΛΟ Η ΤΣΙΜΕΝΤΟ. ΣΤΗ ΒΑΣΗ ΠΡΕΠΕΙ ΝΑ ΥΠΑΡΧΟΥΝ ΔΥΟ ΤΡΥΠΕΣ ΔΙΑΜΕΤΡΟΥ 9 ΜΜ. Η ΑΠΟΣΤΑΣΗ ΜΕΤΑΞΥ ΤΩΝ ΟΠΩΙΩΝ ΠΡΕΠΕΙ ΝΑ ΕΙΝΑΙ 127 ΜΜ. ΤΟΠΟΘΕΤΗΣΤΕ ΤΗΝ ΑΝΤΛΙΑ ΦΙΛΤΡΟΥ ΣΤΗ ΒΑΣΗ ΚΑΙ ΣΥΝΔΕΣΤΕ ΤΑ ΜΕΤΑΞΥ ΤΟΥΣ ΣΤΕΡΕΩΝΟΝΤΑΣ ΤΑ ΜΠΟΥΛΟΝΙΑ ΚΑΙ ΤΑ ΠΑΣΙΜΑΔΙΑ. ΟΛΑ ΤΑ ΕΞΑΡΤΗΜΑΤΑ ΤΗΣ ΒΑΣΗΣ ΘΑ ΠΡΕΠΕΙ ΝΑ ΣΥΖΥΓΟΥΝ ΠΑΝΩ ΑΠΟ 18KG ΤΟΥΛΑΧΙΣΤΟΝ ΩΣΤΕ ΝΑ ΑΠΟΤΡΕΨΟΥΝ ΤΗΝ ΚΑΤΑΛΑΘΟΣ ΠΤΩΣΗ ΤΗΣ ΑΝΤΛΙΑΣ.

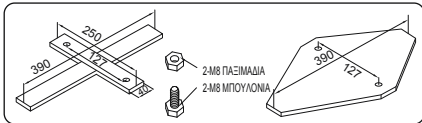

### ΓΙΑ 530GAL

ΤΟ ΠΡΟΤΥΠΟ ΔΟΚΙΜΩΝ EN60335-2-41 ΑΠΑΙΤΕΙ ΠΡΙΝ ΧΡΗΣΙΜΟΠΟΙΗΘΕΙ Η ΑΝΤΛΙΑ ΦΙΛΤΡΟΥ ΝΑ ΣΤΕΡΕΩΝΕΤΑΙ ΚΑΤΑΚΟΡΥΦΑ ΣΤΟ ΕΔΑΦΟΣ Ή ΣΕ ΒΑΣΗ ΑΠΟ ΞΥΛΟ Η ΤΣΙΜΕΝΤΟ. ΣΤΗ ΒΑΣΗ ΠΡΕΠΕΙ ΝΑ ΥΠΑΡΧΟΥΝ ΔΥΟ ΤΡΥΠΕΣ ΔΙΑΜΕΤΡΟΥ 9 ΜΜ. Η ΑΠΟΣΤΑΣΗ ΜΕΤΑΞΥ ΤΩΝ ΟΠΩΙΩΝ ΠΡΕΠΕΙ ΝΑ ΕΙΝΑΙ 159 ΜΜ. ΤΟΠΟΘΕΤΗΣΤΕ ΤΗΝ ΑΝΤΛΙΑ ΦΙΛΤΡΟΥ ΣΤΗ ΒΑΣΗ ΚΑΙ ΣΥΝΔΕΣΤΕ ΤΑ ΜΕΤΑΞΥ ΤΟΥΣ ΣΤΕΡΕΩΝΟΝΤΑΣ ΤΑ ΜΠΟΥΛΟΝΙΑ ΚΑΙ ΤΑ ΠΑΣΙΜΑΔΙΑ. ΟΛΑ ΤΑ ΕΞΑΡΤΗΜΑΤΑ ΤΗΣ ΒΑΣΗΣ ΘΑ ΠΡΕΠΕΙ ΝΑ ΣΥΖΥΓΟΥΝ ΠΑΝΩ ΑΠΟ 18KG ΤΟΥΛΑΧΙΣΤΟΝ ΩΣΤΕ ΝΑ ΑΠΟΤΡΕΨΟΥΝ ΤΗΝ ΚΑΤΑΛΑΘΟΣ ΠΤΩΣΗ ΤΗΣ ΑΝΤΛΙΑΣ.

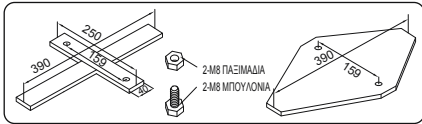

### ΓΙΑ 800GAL

ΤΟ ΠΡΟΤΥΠΟ ΔΟΚΙΜΩΝ EN60335-2-41 ΑΠΑΙΤΕΙ ΠΡΙΝ ΧΡΗΣΙΜΟΠΟΙΗΘΕΙ Η ΑΝΤΛΙΑ ΦΙΛΤΡΟΥ ΝΑ ΣΤΕΡΕΩΝΕΤΑΙ ΚΑΤΑΚΟΡΥΦΑ ΣΤΟ ΕΔΑΦΟΣ Ή ΣΕ ΒΑΣΗ ΑΠΟ ΞΥΛΟ Η ΤΣΙΜΕΝΤΟ. ΣΤΗ ΒΑΣΗ ΠΡΕΠΕΙ ΝΑ ΥΠΑΡΧΟΥΝ ΔΥΟ ΤΡΥΠΕΣ ΔΙΑΜΕΤΡΟΥ 9 ΜΜ. Η ΑΠΟΣΤΑΣΗ ΜΕΤΑΞΥ ΤΩΝ ΟΠΩΙΩΝ ΠΡΕΠΕΙ ΝΑ ΕΙΝΑΙ 166 ΜΜ. ΤΟΠΟΘΕΤΗΣΤΕ ΤΗΝ ΑΝΤΛΙΑ ΦΙΛΤΡΟΥ ΣΤΗ ΒΑΣΗ ΚΑΙ ΣΥΝΔΕΣΤΕ ΤΑ ΜΕΤΑΞΥ ΤΟΥΣ ΣΤΕΡΕΩΝΟΝΤΑΣ ΤΑ ΜΠΟΥΛΟΝΙΑ ΚΑΙ ΤΑ ΠΑΣΙΜΑΔΙΑ. ΟΛΑ ΤΑ ΕΞΑΡΤΗΜΑΤΑ ΤΗΣ ΒΑΣΗΣ ΘΑ ΠΡΕΠΕΙ ΝΑ ΣΥΖΥΓΟΥΝ ΠΑΝΩ ΑΠΟ 18KG ΤΟΥΛΑΧΙΣΤΟΝ ΩΣΤΕ ΝΑ ΑΠΟΤΡΕΨΟΥΝ ΤΗΝ ΚΑΤΑΛΑΘΟΣ ΠΤΩΣΗ ΤΗΣ ΑΝΤΛΙΑΣ.

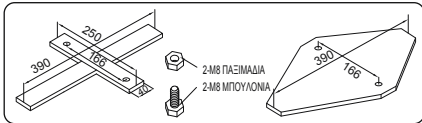



## ΟΔΗΓΙΕΣ ΧΡΗΣΗΣ ΓΙΑ ΤΗ ΡΥΘΜΙΣΗ

### ΕΠΙΛΕΞΤΕ ΤΗ ΣΩΣΤΗ ΤΟΠΟΘΕΣΙΑ

ΤΟΠΟΘΕΤΗΣΤΕ ΤΗΝ ΑΝΤΛΙΑ ΦΙΛΤΡΟΥ ΣΕ ΣΤΕΡΕΟ ΚΑΙ ΕΠΙΠΕΔΟ ΕΔΑΦΟΣ. ΠΡΕΠΕΙ ΝΑ ΤΟΠΟΘΕΤΗΘΕΙ ΣΤΟ ΙΔΙΟ ΕΠΙΠΕΔΟ ΜΕ ΤΗ ΒΑΣΗ ΤΗΣ ΠΙΣΙΝΑΣ. ΕΑΝ Η ΑΝΤΛΙΑ ΦΙΛΤΡΟΥ ΒΡΙΣΚΕΤΑΙ ΨΗΛΟΤΕΡΑ Ή ΧΑΜΗΛΟΤΕΡΑ ΑΠΟ ΤΗ ΒΑΣΗ ΤΗΣ ΠΙΣΙΝΑΣ, Η ΑΠΟΔΟΣΗ ΚΑΙ Η ΔΙΑΡΚΕΙΑ ΖΩΗΣ ΤΗΣ ΑΝΤΛΙΑΣ ΦΙΛΤΡΟΥ ΕΝΔΕΧΕΤΑΙ ΝΑ ΜΕΙΩΘΟΥΝ. Η ΠΙΣΙΝΑ ΚΑΙ Η ΑΝΤΛΙΑ ΦΙΛΤΡΟΥ ΠΡΕΠΕΙ ΝΑ ΤΟΠΟΘΕΤΟΥΝΤΑΙ ΣΕ ΧΩΡΟ ΜΕ ΕΠΑΡΚΗ ΑΠΟΧΕΤΕΥΣΗ ΚΑΙ ΕΥΚΟΛΗ ΠΡΟΣΒΑΣΗ ΓΙΑ ΕΡΓΑΣΙΕΣ ΣΥΝΤΗΡΗΣΗΣ. ΠΟΤΕ ΜΗΝ ΤΟΠΟΘΕΤΕΙΤΕ ΤΗΝ ΑΝΤΛΙΑ ΦΙΛΤΡΟΥ ΣΕ ΠΕΡΙΟΧΗ ΟΠΟΥ ΜΠΟΡΕΙ ΝΑ ΣΥΣΣΩΡΕΥΤΕΙ ΝΕΡΟ.

### ΑΠΑΙΤΟΥΝΤΑΙ ΑΝΤΑΛΛΑΚΤΙΚΑ & ΕΡΓΑΛΕΙΑ

ΣΥΓΚΡΙΝΕΤΕ ΤΑ ΕΞΑΡΤΗΜΑΤΑ ΠΟΥ ΕΙΝΑΙ ΣΤΗ ΣΥΣΚΕΥΑΣΙΑ ΣΑΣ ΜΕ ΤΑ ΕΞΑΡΤΗΜΑΤΑ ΠΟΥ ΑΝΑΦΕΡΟΝΤΑΙ ΣΕ ΑΥΤΟ ΤΟ ΕΓΧΕΙΡΙΔΙΟ.  ΒΕΒΑΙΩΘΕΙΤΕ ΟΤΙ ΤΑ ΕΞΑΡΤΗΜΑΤΑ ΑΝΤΙΠΡΟΣΩΠΕΥΟΥΝ ΤΟ ΜΟΝΤΕΛΟ ΠΟΥ ΕΙΧΑΤΕ ΤΗΝ ΠΡΟΘΕΣΗ ΝΑ ΑΓΟΡΑΣΤΕ. ΕΑΝ ΚΑΠΟΙΑ ΕΞΑΡΤΗΜΑΤΑ ΕΧΟΥΝ ΥΠΟΣΤΕΙ ΖΗΜΙΑ Ή ΛΕΙΠΟΥΝ ΚΑΤΑ ΤΗ ΣΤΙΓΜΗ ΤΗΣ ΑΓΟΡΑΣ, ΕΠΙΣΚΕΦΤΕΙΤΕ ΤΗΝ ΙΣΤΟΣΕΛΙΔΑ ΜΑΣ [bestwaycorp.com/support](http://bestwaycorp.com/support).

### ΟΔΗΓΙΕΣ ΣΥΝΑΡΜΟΛΟΓΗΣΗΣ

ΓΙΑ ΟΔΗΓΙΕΣ ΕΓΚΑΤΑΣΤΑΣΗΣ, ΣΑΡΩΣΤΕ ΤΟΝ ΚΩΔΙΚΟ QR ΠΟΥ ΕΙΝΑΙ ΤΥΠΩΜΕΝΟΣ ΣΤΟ ΜΠΡΟΣΤΙΝΟ ΕΞΟΦΥΛΛΟ Η ΑΚΟΛΟΥΘΗΣΤΕ ΤΙΣ ΕΙΚΟΝΕΣ ΜΕΣΑ ΣΤΟ ΕΓΧΕΙΡΙΔΙΟ. ΤΑ ΣΧΕΔΙΑ ΕΙΝΑΙ ΜΟΝΟ ΓΙΑ ΛΟΓΟΥΣ ΑΠΕΙΚΟΝΙΣΗΣ. ΜΠΟΡΕΙ ΝΑ ΜΗΝ ΑΝΤΑΠΟΚΡΙΝΟΝΤΑΙ ΣΤΟ ΠΡΑΓΜΑΤΙΚΟ ΠΡΟΪΟΝ. ΔΕΝ ΕΙΝΑΙ ΥΠΟ ΚΛΙΜΑΚΑ. 

Η ΣΥΝΑΡΜΟΛΟΓΗΣΗ ΤΗΣ ΥΔΡΑΝΤΛΙΑΣ ΚΕΝΟΥ ΜΠΟΡΕΙ ΝΑ ΟΛΟΚΛΗΡΩΘΕΙ ΧΩΡΙΣ ΕΠΙΠΛΕΟΝ ΕΡΓΑΛΕΙΑ. Η BESTWAY ΔΕΝ ΕΙΝΑΙ ΥΠΕΥΘΥΝΗ ΓΙΑ ΖΗΜΙΕΣ ΠΟΥ ΠΡΟΚΛΗΘΗΚΑΝ ΣΤΗΝ ΠΙΣΙΝΑ ΛΟΓΩ ΚΑΚΟΜΕΤΑΧΕΙΡΙΞΗΣ Ή ΛΟΓΩ ΜΗ ΣΥΜΜΟΡΦΩΣΗΣ ΜΕ ΑΥΤΕΣ ΤΙΣ ΟΔΗΓΙΕΣ.

**ΣΗΜΑΝΤΙΚΟ:** ΕΙΝΑΙ ΥΠΟΧΡΕΩΤΙΚΟ ΝΑ ΕΛΕΓΞΕΤΕ ΟΤΙ ΟΙ ΥΔΡΑΥΛΙΚΟΙ ΣΥΝΔΕΣΜΟΙ ΔΕΝ ΕΙΝΑΙ ΦΡΑΓΜΕΝΟΙ.

**ΣΗΜΑΝΤΙΚΟ:** ΜΗΝ ΑΦΗΣΤΕ ΤΗΝ ΥΔΡΑΝΤΛΙΑ ΚΕΝΟΥ ΝΑ ΛΕΙΤΟΥΡΓΕΙ ΜΕΧΡΙ ΝΑ ΑΦΑΙΡΕΣΕΙ ΟΛΟ ΤΟ ΝΕΡΟ. ΒΕΒΑΙΩΘΕΙΤΕ ΟΤΙ ΤΟΖΟ Η ΕΙΣΟΔΟΣ ΟΣΟ ΚΑΙ Η ΕΞΟΔΟΣ ΤΗΣ ΠΙΣΙΝΑΣ ΕΙΝΑΙ ΑΝΟΙΧΤΕΣ ΚΑΙ ΚΑΛΥΠΤΟΝΤΑΙ ΠΛΗΡΩΣ ΑΠΟ ΝΕΡΟ. ΠΡΙΝ ΕΝΕΡΓΟΠΟΙΗΣΕΤΕ ΤΗΝ ΥΔΡΑΝΤΛΙΑ ΚΕΝΟΥ, ΕΚΤΕΛΕΣΤΕ ΤΗ ΛΕΙΤΟΥΡΓΙΑ ΕΚΚΕΝΩΣΗΣ ΑΕΡΑ ΟΠΩΣ ΦΑΙΝΕΤΑΙ. 

**ΛΕΙΤΟΥΡΓΙΑ ΕΚΚΕΝΩΣΗΣ ΑΕΡΑ:** ΑΚΟΛΟΥΘΗΣΤΕ ΑΥΤΑ ΤΑ ΒΗΜΑΤΑ ΓΙΑ ΝΑ ΕΚΚΕΝΩΣΕΤΕ ΤΟΝ ΑΕΡΑ ΠΡΙΝ ΕΝΕΡΓΟΠΟΙΗΣΕΤΕ ΤΗΝ ΥΔΡΑΝΤΛΙΑ ΚΕΝΟΥ ΚΑΙ ΜΕΤΑ ΑΠΟ ΚΑΘΕ ΕΡΓΑΣΙΑ ΣΥΝΤΗΡΗΣΗΣ. Η ΠΑΡΑΛΕΙΨΗ ΑΥΤΗΣ ΤΗΣ ΛΕΙΤΟΥΡΓΙΑΣ ΘΑ ΕΠΗΡΕΑΣΕΙ ΣΗΜΑΝΤΙΚΑ ΤΗ ΔΙΑΡΚΕΙΑ ΖΩΗΣ ΤΟΥ ΠΡΟΪΟΝΤΟΣ.

## ΟΔΗΓΙΕΣ ΣΥΝΤΗΡΗΣΗΣ

- ΓΙΑ ΤΙΣ ΟΔΗΓΙΕΣ ΣΥΝΤΗΡΗΣΗΣ, ΑΝΑΤΡΕΣΤΕ ΣΤΑ ΑΠΕΙΚΟΝΙΖΟΜΕΝΑ ΒΗΜΑΤΑ ΜΕΣΑ ΣΤΟ ΕΓΧΕΙΡΙΔΙΟ. ΤΑ ΣΧΕΔΙΑ ΕΙΝΑΙ ΜΟΝΟ ΓΙΑ ΛΟΓΟΥΣ ΑΠΕΙΚΟΝΙΣΗΣ. ΜΠΟΡΕΙ ΝΑ ΜΗΝ ΑΝΤΑΠΟΚΡΙΝΟΝΤΑΙ ΣΤΟ ΠΡΑΓΜΑΤΙΚΟ ΠΡΟΪΟΝ. ΔΕΝ ΕΙΝΑΙ ΥΠΟ ΚΛΙΜΑΚΑ. 
- ΒΕΒΑΙΩΘΕΙΤΕ ΟΤΙ Η ΑΝΤΛΙΑ ΦΙΛΤΡΟΥ ΕΙΝΑΙ ΑΠΟΣΥΝΔΕΔΕΜΕΝΗ ΑΠΟ ΤΗΝ ΠΙΣΙΝΑ ΠΡΙΝ ΑΠΟ ΟΠΟΙΟΔΗΠΟΤΕ ΕΡΓΑΣΙΑ ΣΥΝΤΗΡΗΣΗΣ.
- ΓΙΑ ΝΑ ΒΕΛΤΙΣΤΟΠΟΙΗΣΕΤΕ ΤΗΝ ΑΠΟΔΟΣΗ ΤΗΣ ΑΝΤΛΙΑΣ ΦΙΛΤΡΟΥ ΚΑΙ ΓΙΑ ΛΟΓΟΥΣ ΥΓΙΕΙΝΗΣ, ΣΥΝΙΣΤΑΤΑΙ Η ΑΝΤΙΚΑΤΑΣΤΑΣΗ ΤΟΥ ΣΤΟΙΧΕΙΟΥ ΦΙΛΤΡΟΥ ΜΕ ΕΝΑ ΝΕΟ ΚΑΘΕ ΔΥΟ ΕΒΔΟΜΑΔΕΣ.

## ΟΔΗΓΙΕΣ ΑΠΟΣΥΝΑΡΜΟΛΟΓΗΣΗΣ ΚΑΙ ΑΠΟΘΗΚΕΥΣΗΣ

- ΑΦΑΙΡΕΣΤΕ ΟΛΑ ΤΑ ΕΞΑΡΤΗΜΑΤΑ. ΒΕΒΑΙΩΘΕΙΤΕ ΟΤΙ Η ΑΝΤΛΙΑ ΦΙΛΤΡΟΥ, ΟΙ ΕΥΚΑΜΠΤΟΙ ΣΩΛΗΝΕΣ ΚΑΙ ΤΑ ΚΟΣΚΙΝΑ ΣΥΝΤΡΙΜΜΑΤΩΝ ΕΙΝΑΙ ΕΝΤΕΛΩΣ ΚΑΘΑΡΑ ΚΑΙ ΣΤΕΓΝΑ ΠΡΙΝ ΤΗΝ ΑΠΟΘΗΚΕΥΣΗ. ΕΑΝ ΟΛΑ ΤΑ ΜΕΡΗ ΔΕΝ ΕΧΟΥΝ ΣΤΕΓΝΩΣΕΙ ΤΕΛΕΙΩΣ, ΜΠΟΡΕΙ ΝΑ ΠΡΟΚΛΗΘΕΙ ΜΟΥΧΛΑ.
- ΠΡΙΝ ΤΗΝ ΑΠΟΘΗΚΕΥΣΗ, ΑΦΑΙΡΕΣΤΕ ΚΑΙ ΑΠΟΡΡΙΨΤΕ ΤΟ ΣΤΟΙΧΕΙΟ ΦΙΛΤΡΟΥ.
- ΣΥΝΙΣΤΑΤΑΙ ΑΝΕΠΙΦΥΛΑΚΤΑ Η ΑΠΟΣΥΝΑΡΜΟΛΟΓΗΣΗ ΤΗΣ ΑΝΤΛΙΑΣ ΦΙΛΤΡΟΥ ΟΤΑΝ Η ΘΕΡΜΟΚΡΑΣΙΑ ΠΕΡΙΒΑΛΛΟΝΤΟΣ ΕΙΝΑΙ ΚΑΤΩ ΑΠΟ 10°C / 50°F.
- ΑΠΟΘΗΚΕΥΣΤΕ ΤΗΝ ΑΝΤΛΙΑ ΦΙΛΤΡΟΥ ΣΕ ΞΗΡΟ ΜΕΡΟΣ ΜΕ ΜΕΤΡΙΑ ΘΕΡΜΟΚΡΑΣΙΑ ΜΕΤΑΞΥ 10°C / 50°F ΚΑΙ 38°C / 100°F.

## ΟΡΟΙ ΕΓΓΥΗΣΗΣ

- ΓΙΑ ΥΠΟΣΤΗΡΙΞΗ ΚΑΙ ΕΓΓΡΑΦΗ ΠΡΟΪΟΝΤΟΣ, ΕΠΙΣΚΕΦΤΕΙΤΕ ΤΟ [bestwaycorp.com/support](http://bestwaycorp.com/support).



# РУКОВОДСТВО ПОЛЬЗОВАТЕЛЯ

## 58381/58383/58386 Фильтрующий Насос



Посетите канал Bestway на YouTube



## ИНФОРМАЦИЯ ПО ТЕХНИКЕ БЕЗОПАСНОСТИ

### ПРОЧИТАЙТЕ И СОБЛЮДАЙТЕ ВСЕ ИНСТРУКЦИИ

Внимательно прочитайте информацию в руководстве пользователя, убедитесь в том, что вам все понятно, и следуйте указаниям при установке и использовании фильтрующего насоса. Эти предостережения, инструкции, меры предосторожности предупреждают о некоторых распространенных рисках систем фильтрации воды, но не покрывают все риски и все возможные опасности. Будьте осторожны, рассудительны и разумны при отдыхе и играх в воде. Сохраните эту брошюру для дальнейшего использования в справочных целях. Кроме того, в зависимости от типа фильтрующего насоса, может предоставляться следующая ниже информация. Храните эту инструкцию в безопасном месте. Если печатный экземпляр инструкции отсутствует, найдите ее на веб-сайте [www.bestwaycorp.com/support](http://www.bestwaycorp.com/support).

### ВНИМАНИЕ

- Питание насоса должно осуществляться через изолирующий трансформатор или устройство защитного отключения (УЗО) с номинальным остаточным током срабатывания, не превышающим 30 мА.
- Штепсельная вилка насоса должна располагаться на расстоянии минимум 3,5 метров от бассейна.
- Запрещается пользоваться насосом, когда люди находятся в бассейне.
- Шнур питания не подлежит замене. В случае повреждения шнура электроприбор следует утилизировать.
- Обязательно отсоединяйте устройство от сети электропитания перед выполнением сборки, разборки или чистки.
- Изделиями могут пользоваться лица с ограниченными физическими, сенсорными и умственными возможностями либо лица без соответствующих навыков и опыта, если они находятся под присмотром или проинструктированы на предмет безопасного использования изделия и осознают связанные с этим опасности.
- Детям запрещается играть с изделием.
- Насосы, не имеющие маркировки, указывающей на то, что они защищены от замерзания, нельзя оставлять на улице в морозные погодные условия.
- Если изделие не будет использоваться в течение длительного времени, например, зимой, разберите бассейн и храните его в помещении.
- Данный электроприбор следует располагать на расстоянии не менее 2 метров от бассейна. Электрические подключения должны соответствовать национальным нормам ведения электромонтажных работ.
- Установленное изделие следует использовать только для сред, предусмотренных или указанных производителем.
- Необходимо проверить, чтобы всасывающие отверстия не были заблокированы.
- Во время проведения работ по техническому обслуживанию системы фильтрации рекомендуется прекратить фильтрацию.
- Регулярно проверяйте степень засорения фильтра.
- Рекомендуется ежедневно проверять чистоту воды.
- Для обеспечения чистоты воды в бассейне рекомендуется ежедневно фильтровать воду в течение 8 часов.
- Необходимо как можно скорее заменять любой поврежденный элемент или набор элементов. Используйте только детали, разрешенные к применению лицами, ответственными за реализацию изделия на рынке.
- Все фильтры и фильтрующие материалы следует регулярно проверять для предотвращения образования отложений, препятствующих нормальной фильтрации. Утилизация использованных фильтрующих материалов должна также соответствовать действующим нормам/требованиям законодательства.
- Установка циркуляции воды должна соответствовать европейским, национальным и местным нормам и правилам, особенно в части электрооборудования. Любые изменения положения клапана, типоразмера насоса, размера сетки могут привести к изменению расхода воды, а также скорости всасывания.
- После установки бассейна штепсельная вилка должна быть доступна.
- Внимательно изучите руководство по эксплуатации и сохраните его для дальнейшего использования в справочных целях.
- В случае утери инструкции обратитесь в компанию Bestway или на веб-сайт: [www.bestwaycorp.com](http://www.bestwaycorp.com)

### УТИЛИЗАЦИЯ



Электротехнические изделия запрещается утилизировать с бытовым мусором. Утилизацию следует осуществлять на предприятиях по переработке отходов. Для получения дополнительной информации о переработке обратитесь к местным властям или к продавцу изделия.

## ВАЖНЫЕ ИНСТРУКЦИИ ПО ТЕХНИКЕ БЕЗОПАСНОСТИ

- Устройство должно быть оснащено заземленным источником питания.
- Удлинитель использовать запрещено.
- В случае повреждения фильтрующего насоса не пользуйтесь бассейном.
- Не закапывайте шнур в землю. Прокладывайте шнур питания так, чтобы свести к минимуму опасность его повреждения газонокосилками, шпалерными ножницами и другим оборудованием.
- Данный насос предназначен для использования только с бассейнами, разбирающимися для хранения. Не используйте его со стационарными бассейнами. Конструкция разборного бассейна позволяет быстро разобрать его для хранения и вновь собрать в оригинальном целом виде. Стационарный бассейн устанавливается на грунте или в помещении так, что его нельзя быстро разобрать для хранения.
- Пользование насосом с несоответствующим электропитанием опасно – это может привести к полному выходу насоса из строя.
- При работе с электрическими компонентами отключите электропитание на электрощите и закройте на замок дверцу электрощита. В противном случае возрастает опасность поражения электрическим током, получения телесных повреждений и, возможно, смерти.
- Не удаляйте контакт заземления и никоим образом не изменяйте конструкцию штепсельной вилки. Не используйте переходники для штепсельных вилок. Обращайтесь к квалифицированному электрику по всем вопросам, касающимся технической пригодности заземления штепсельных вилок.
- Соблюдайте осторожность в обращении с насосом. Не тяните за шнур и не переносите насос, держа его за шнур питания. Никогда не вынимайте вилку из розетки, держа за шнур питания. Не допускайте истирания шнура питания. Запрещается подвергать насос воздействию острых предметов, масла, движущихся деталей и тепла.
- Чистка и пользовательское обслуживание должны выполняться взрослыми старше 18 лет, осведомленными об опасности поражения электрическим током.
- По всем вопросам обращайтесь к квалифицированному электрику.
- В случае сомнений по вопросам эксплуатации насоса или циркуляционных установок, обратитесь к квалифицированному специалисту или производителю/импортеру/дистрибьютору.
- Соблюдайте все требования и рекомендации по технике безопасности, содержащиеся в руководстве.
- Пожалуйста, перед тем, как приступить к эксплуатации оборудования, осмотрите его. Сообщите в службу работы с покупателями bestway по одному из адресов, перечисленных в настоящем руководстве, о любых поврежденных или недостающих деталях, имеющих место на момент покупки. Убедитесь, что компоненты оборудования соответствуют тем моделям, которые вы приобрели.
- Атмосферные условия могут влиять на эксплуатационные качества и срок службы фильтрующего насоса. При воздействии холода, тепла и солнца может происходить бесполезный износ изделия. По возможности защитите насос от воздействия этих условий.
- Прежде чем приступать к снятию или обслуживанию насоса, необходимо обязательно установить заводские заглушки впускного и выпускного отверстий насоса вместо сетчатых фильтров.
- Не добавляйте химикаты в фильтрующий насос.
- Не подсоединяйте и не отсоединяйте изделие от сети питания влажными руками.
- Обязательно отсоединяйте устройство от электросети в следующих случаях: в дождливые дни, перед чисткой или другим техническим обслуживанием, а также, если вы оставляете его без присмотра на выходные.
- Данное изделие не предназначено для коммерческого использования.

## ПРИСОЕДИНЕНИЕ ОСНОВАНИЯ

### ДЛЯ 330GAL

По стандарту на проведение испытаний EN60335-2-41 требуется, чтобы перед эксплуатацией фильтрующий насос был вертикально закреплен на поверхности или на основании, изготовленном из дерева или бетона. В основании должно быть два отверстия диаметром 9 мм, а расстояние между ними – 127 мм. Установите фильтрующий насос на основание и закрепите, затянув болты и гайки. Все детали основания должны иметь общий вес более 18 кг, чтобы предотвратить случайное падение насоса.

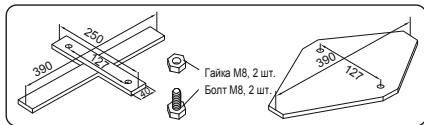

### ДЛЯ 530GAL

По стандарту на проведение испытаний EN60335-2-41 требуется, чтобы перед эксплуатацией фильтрующий насос был вертикально закреплен на поверхности или на основании, изготовленном из дерева или бетона. В основании должно быть два отверстия диаметром 9 мм, а расстояние между ними – 159 мм. Установите фильтрующий насос на основание и закрепите, затянув болты и гайки. Все детали основания должны иметь общий вес более 18 кг, чтобы предотвратить случайное падение насоса.

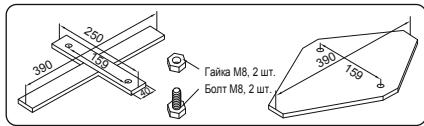

### ДЛЯ 800GAL

По стандарту на проведение испытаний EN60335-2-41 требуется, чтобы перед эксплуатацией фильтрующий насос был вертикально закреплен на поверхности или на основании, изготовленном из дерева или бетона. В основании должно быть два отверстия диаметром 9 мм, а расстояние между ними – 166 мм. Установите фильтрующий насос на основание и закрепите, затянув болты и гайки. Все детали основания должны иметь общий вес более 18 кг, чтобы предотвратить случайное падение насоса.

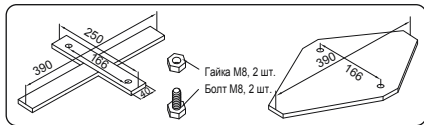

## ИНСТРУКЦИИ ПО УСТАНОВКЕ

---

### Выбор Правильного Места Установки

Поместите фильтрующий насос на твердую и ровную поверхность; он должен быть расположен на том же уровне, что и основание бассейна. Если фильтрующий насос расположен выше или ниже основания бассейна, это может отрицательно повлиять на производительность и срок службы фильтрующего насоса. Бассейн и фильтрующий насос должны быть расположены в зоне с достаточным дренажом и легким доступом для проведения работ по техническому обслуживанию. Никогда не размещайте фильтрующий насос в месте, где может скапливаться вода.

### Необходимые Детали и Инструменты

Сравните детали в коробке с деталями, перечисленными в этом руководстве. 

Проверьте, чтобы компоненты изделия соответствовали модели, которую вы собирались приобрести. В случае любых поврежденных или отсутствующих деталей на момент покупки посетите наш веб-сайт [bestwaycorp.com/support](http://bestwaycorp.com/support).

### Инструкции по Сборке

Чтобы получить инструкции по установке, отсканируйте QR-код, напечатанный на передней обложке, или следуйте иллюстрациям внутри руководства. Рисунки предназначены исключительно для целей иллюстрации. Они могут не отображать конкретное изделие. Рисунки не отображают действительный масштаб. 

Сборка фильтрующего насоса может выполняться без дополнительных инструментов. Компания Bestway не несет ответственности за причиненные бассейну повреждения вследствие неправильного обращения или несоблюдения настоящих инструкций.

**ВАЖНО!** Обязательно убедитесь в том, что гидравлические соединители не закупорены.

**ВАЖНО!** Не включайте фильтрующий насос без воды. Убедитесь, что входное и выходное отверстия бассейна открыты и полностью покрыты водой. Перед включением фильтрующего насоса выполните операцию выпуска воздуха, как показано на рисунке. 

**ОПЕРАЦИЯ ВЫПУСКА ВОЗДУХА:** Выполняйте следующие действия, чтобы выпускать воздух перед включением фильтрующего насоса и после каждой операции по техническому обслуживанию. Пропуск этой операции существенно повлияет на срок службы изделия.

## ИНСТРУКЦИИ ПО ОБРАБОТКЕ ВОДЫ

---

- Инструкции по техническому обслуживанию см. на рисунках с пошаговыми указаниями в данном руководстве. Рисунки предназначены исключительно для целей иллюстрации. Они могут не отображать конкретное изделие. Рисунки не отображают действительный масштаб. 
- Перед проведением технического обслуживания убедитесь, что фильтрующий насос отсоединен от электросети.
- Для оптимизации производительности фильтрующего насоса и по соображениям гигиены мы рекомендуем заменять картридж фильтра новым через каждые две недели.

## ИНСТРУКЦИИ ПО РАЗБОРКЕ И ХРАНЕНИЮ

---

- Снимите все принадлежности; убедитесь, что фильтрующий насос, шланги и сетчатые фильтры полностью чистые и сухие перед хранением. Если не все детали полностью сухие, это может привести к появлению плесени.
- Перед хранением извлеките и утилизируйте картридж фильтра.
- Мы настоятельно рекомендуем отсоединять фильтрующий насос, если температура воздуха опускается ниже 10°C (50°F).
- Храните фильтрующий насос в сухом месте при умеренной температуре от 10°C (50°F) до 38°C (100°F).

## ГАРАНТИЙНЫЕ УСЛОВИЯ

---

- Для получения поддержки и регистрации изделия посетите веб-сайт [bestwaycorp.com/support](http://bestwaycorp.com/support).



# INSTRUKCJA OBSŁUGI

## Pompa Filtrująca 58381/58383/58386



Odwiedź kanał Bestway na YouTube

## INFORMACJE NA TEMAT BEZPIECZEŃSTWA

### PRZECZYTAJ I POSTĘPUJ ZGODNIE Z INSTRUKCJĄ

Uważnie przeczytaj, zrozum i postępuj zgodnie ze wszystkimi informacjami zawartymi w niniejszej instrukcji obsługi przed instalacją i użyciem pompy filtrującej. Te ostrzeżenia, instrukcje i wytyczne dotyczące bezpieczeństwa odnoszą się do niektórych typowych zagrożeń związanych z systemami filtracji wody, ale nie mogą obejmować wszystkich zagrożeń i niebezpieczeństw we wszystkich przypadkach. Zawsze należy zachować ostrożność, zdrowy rozsądek i zdrowy osąd, gdy cieszysz się jakąkolwiek aktywnością w wodzie. Zachowaj instrukcję do późniejszego wglądu. Ponadto, w zależności od typu pompy filtrującej, można uzyskać odpowiednią instrukcję. Przechowuj instrukcję w bezpiecznym miejscu. Jeśli brakuje instrukcji, znajdź ją na stronie [www.bestwaycorp.com/support](http://www.bestwaycorp.com/support).

### OSTRZEŻENIE

- Pompa powinna być zasilana przez transformator separacyjny lub przez wyłącznik różnicowoprądowy (RCD) o znamionowym prądzie różnicowym nieprzekraczającym 30 mA.
- Wytyczka pompy powinna znajdować się co najmniej 3,50 m od basenu.
- Pompa nie może być używana, gdy w basenie znajdują się ludzie.
- Nie można wymienić przewodu zasilającego. Jeśli przewód jest uszkodzony, urządzenie należy ześlomować.
- Przed montażem, demontażem lub czyszczeniem zawsze odłączaj urządzenie od zasilania.
- Urządzenia mogą być używane przez osoby o ograniczonych możliwościach fizycznych, sensorycznych lub umysłowych albo nieposiadające doświadczenia i wiedzy, jeżeli otrzymały one nadzór lub instrukcję dotyczącą bezpiecznego użytkowania urządzenia i jeżeli rozumieją związane z tym zagrożenia.
- Dzieci nie mogą bawić się urządzeniem.
- Pompy bez oznaczenia, że są zabezpieczone przed skutkami zamarzania, nie powinny być pozostawione na zewnątrz w czasie mrozów.
- Gdy urządzenie nie będzie używane przez dłuższy czas, na przykład w zimie, zestaw basenowy należy rozmontować i przechowywać w pomieszczeniu.
- Urządzenie musi być umieszczone w odległości większej niż 2 m od basenu. Instalacje elektryczne powinny być zgodne z krajowymi przepisami dotyczącymi okablowania.
- Do instalacji produktu należy używać wyłącznie nośników dostarczonych lub określonych przez producenta.
- Konieczne jest sprawdzenie, czy otwory ssące nie są zatkane.
- Zaleca się zatrzymanie filtracji podczas czynności konserwacyjnych na systemie filtrującym.
- Regularnie monitoruj poziom zatkania filtra.
- Zaleca się cotygodniową kontrolę czystości.
- Aby zapewnić czystą wodę w basenie zalecany jest minimalny 8 godzinny dzienny czas działania filtracji.
- Konieczna jest jak najszybsza wymiana każdego uszkodzonego elementu lub zestawu elementów. Używaj wyłącznie części zatwierdzonych przez osobę odpowiedzialną za wprowadzenie produktu na rynek.
- Wszystkie filtry i media filtracyjne należy regularnie sprawdzać, aby upewnić się, że nie nagromadziły się zanieczyszczenia, uniemożliwiając w ten sposób dobrą filtrację. Utylizacja wszelkich zużytych mediów filtracyjnych powinna być również zgodna z obowiązującymi przepisami/prawodawstwem.
- Instalacja obiegu wody musi być zgodna z europejskimi, jak również krajowymi/lokalnymi przepisami, zwłaszcza w przypadku problemów elektrycznych. Każda zmiana położenia zaworu, wielkości pompy, wielkości kratki może spowodować zmianę przepływu i zwiększenie prędkości ssania.
- Konieczne jest, aby wytyczka była dostępna po roztawieniu basenu.
- Prosimy o uważne przeczytanie instrukcji obsługi i zachowanie jej do późniejszego wglądu.
- W przypadku niedołączonej instrukcji prosimy o kontakt z Bestway lub znalezienie jej na stronie internetowej: [www.bestwaycorp.com](http://www.bestwaycorp.com)

### UTYLIZACJA



Zużytych produktów elektrycznych nie należy wyrzucać razem z odpadami domowymi.

Sprzęt elektryczny i elektroniczny zawiera substancje, które w przypadku braku właściwego recyklingu mogą być groźne dla ludzkiego zdrowia i środowiska.

Zużyty produkt oddaj do miejsca zajmującego się recyklingiem. Skontaktuj się z lokalnymi władzami lub sprzedawcą w celu uzyskania porady na temat recyklingu.

## TECHNICZNA INSTRUKCJA BEZPIECZEŃSTWA

- Urządzenie musi być zasilane z uziemionego źródła zasilania.
- Nie można używać przedłużaczy.
- W przypadku uszkodzenia pompy filtrującej nie korzystaj z basenu.
- Nie zakupuj przewodu. Umieść przewód tak, aby zminimalizować możliwość uszkodzenia przez kosiarki, sekatory i inny sprzęt.
- Ta pompa jest przeznaczona do użytku wyłącznie z basenami, które można przechowywać. Nie używaj z basenami zainstalowanymi na stałe. Przechowywalny basen jest skonstruowany tak, aby można go było łatwo zdemontować w celu przechowywania i ponownie zmontować do pierwotnej integralności. Basen zainstalowany na stałe jest budowany w lub na ziemi lub w budynku w taki sposób, że nie można go zdemontować w celu przechowywania.
- Używanie pompy z niedopasowanym zasilaniem elektrycznym jest niebezpieczne i spowoduje katastrofalną awarię pompy.
- Podczas pracy z elektrycznością wyłącz zasilanie elektryczne wyłącznika automatycznego i zablokuj drzwiczki wyłącznika. Niezastosowanie się do tego spowoduje zwiększone ryzyko porażenia prądem, obrażeń, a nawet śmierci.
- Nie należy usuwać bolca uziemiającego ani w żaden sposób modyfikować wtyczki. Nie używaj przejściówek. Skonsultuj się z wykwalifikowanym elektrykiem w przypadku jakichkolwiek pytań związanych z ważnością uziemienia wtyczki.
- Ostrożnie obchodź się z pompą. Nie ciągnij ani nie przenoś pompy, trzymając za przewód zasilający. Nigdy nie wyciągaj wtyczki z gniazdka szarpiąc za przewód zasilający. Utrzymuj przewód wolny od otarć. Ostre przedmioty, olej, ruchome części i ciepło nigdy nie powinny być w pobliżu pompy filtrującej.
- Czyszczenie i konserwacja musi być wykonywana przez osobę dorosłą powyżej 18 roku życia, która jest zaznajomiona z ryzykiem porażenia prądem.
- W przypadku jakichkolwiek pytań skonsultuj się z wykwalifikowanym elektrykiem.
- W przypadku wątpliwości dotyczących pompy lub jakichkolwiek urządzeń cyrkulacyjnych należy skontaktować się z osobą wykwalifikowaną lub producentem/importerem/dystrybutorem.
- Przestrzegaj wszystkich wymagań bezpieczeństwa i zaleceń opisanych w instrukcji.
- Przed użyciem sprawdź urządzenie. Jeśli w czasie zakupu stwierdzono brak lub zaobserwowano uszkodzone części prosimy o poinformowanie o tym serwisu konsumenckiego firmy Bestway pod adresem podanym w niniejszej instrukcji. Prosimy o sprawdzenie czy wszystkie części odpowiadają typowi urządzenia, który miał być zakupiony.
- Warunki atmosferyczne mogą wpływać na wydajność i żywotność pompy filtrującej. Niepotrzebne zużycie może wystąpić w okresach zimna, upału i ekspozycji na słońce. Jeśli to możliwe, chroń pompę przed tymi warunkami.
- Ważne jest, aby upewnić się, że fabrycznie wyposażone korki do otworów wlotowych i wylotowych zastępują siła przed przystąpieniem do demontażu lub konserwacji pompy.
- Nie dodawaj chemikaliów do pompy filtrującej.
- Nie podłączaj ani nie odłączaj urządzenia mokrymi dłońmi.
- Zawsze odłączaj urządzenie: w deszczowe dni, przed czyszczeniem lub innymi czynnościami konserwacyjnymi oraz gdy zostawiasz je bez opieki w święta.
- Ten produkt nie jest przeznaczony do użytku komercyjnego.

## MOCOWANIE PODSTAWY

### DLA 330GAL

Norma EN60335-2-41 wymaga, aby przed użyciem pompa filtrująca była zamocowana pionowo na ziemi lub podstawie wykonanej z drewna lub betonu. W podstawie powinny znajdować się dwa otwory o średnicy 9 mm, odstęp między którymi powinien wynosić 127 mm. Umieść pompę filtrującą na podstawie i połącz je, dokręcając śruby i nakrętki. Wszystkie części podstawy powinny ważyć co najmniej ponad 18 kg, aby zapobiec przypadkowemu upadkowi pompy.

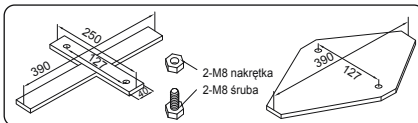

### DLA 530GAL

Norma EN60335-2-41 wymaga, aby przed użyciem pompa filtrująca była zamocowana pionowo na ziemi lub podstawie wykonanej z drewna lub betonu. W podstawie powinny znajdować się dwa otwory o średnicy 9 mm, odstęp między którymi powinien wynosić 159 mm. Umieść pompę filtrującą na podstawie i połącz je, dokręcając śruby i nakrętki. Wszystkie części podstawy powinny ważyć co najmniej ponad 18 kg, aby zapobiec przypadkowemu upadkowi pompy.

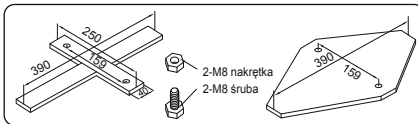

### DLA 800GAL

Norma EN60335-2-41 wymaga, aby przed użyciem pompa filtrująca była zamocowana pionowo na ziemi lub podstawie wykonanej z drewna lub betonu. W podstawie powinny znajdować się dwa otwory o średnicy 9 mm, odstęp między którymi powinien wynosić 166 mm. Umieść pompę filtrującą na podstawie i połącz je, dokręcając śruby i nakrętki. Wszystkie części podstawy powinny ważyć co najmniej ponad 18 kg, aby zapobiec przypadkowemu upadkowi pompy.

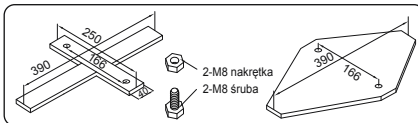

## INSTRUKCJA MONTAŻU

---

### Wybór Właściwej Lokalizacji

Umieść pompę filtrującą na twardym i równym podłożu; musi być ustawiona na tym samym poziomie co dno basenu. Jeśli pompa filtrująca znajduje się w górnej lub dolnej pozycji od podstawa basenu, wydajność i żywotność pompy filtrującej mogą być zagrożone. Basen i pompa filtrująca muszą być umieszczone w obszarze z odpowiednim drenażem i łatwym dostępem do czynności konserwacyjnych. Nigdy nie umieszczaj pompy filtrującej w miejscu, w którym może gromadzić się woda.

### Potrzebne Części I Narzędzia

Porównaj części w pudełku z częściami wymienionymi w niniejszej instrukcji. 

Sprawdź, czy elementy wyposażenia reprezentują model, który zamierzałeś kupić. Jeśli jakiegokolwiek części są uszkodzone lub brakuje ich w momencie zakupu, odwiedź naszą stronę internetową [bestwaycorp.com/support](http://bestwaycorp.com/support).

### Instrukcja Montaży

Aby uzyskać instrukcję instalacji, zeskanuj kod QR wydrukowany na okładce lub postępuj zgodnie z ilustracjami w instrukcji. Rysunki służą wyłącznie do celów ilustracyjnych. Mogą nie odzwierciedlać rzeczywistego produktu. Nie w skali. 

Montaż pompy filtrującej można wykonać bez dodatkowych narzędzi. Bestway nie ponosi odpowiedzialności za szkody wyrządzone w basenie z powodu niewłaściwej obsługi lub nieprzestrzegania tych instrukcji.

**WAŻNE:** Konieczne jest sprawdzenie, czy złącza hydrauliczne nie są zatkane.

**WAŻNE:** Nie uruchamiaj pompy filtrującej na sucho. Upewnij się, że zarówno wlot, jak i wylot basenu są otwarte i całkowicie pokryte wodą. Przed włączeniem pompy filtrującej wykonaj odprowadzanie powietrza, jak pokazano. 

**ODPROWADZANIE POWIETRZA:** Wykonaj poniższe czynności, aby wypuścić powietrze przed włączeniem pompy filtrującej i po każdej czynności konserwacyjnej. Pomińcie tej operacji znacznie wpłynie na żywotność produktu.

## INSTRUKCJE KONSERWACJI

---

- Instrukcję konserwacji można znaleźć na ilustracji w instrukcji. Rysunki służą wyłącznie do celów ilustracyjnych. Mogą nie odzwierciedlać rzeczywistego produktu. Nie w skali. 
- Upewnij się, że pompa filtrująca jest odłączona przed jakąkolwiek konserwacją.
- Aby zoptymalizować wydajność pompy filtrującej oraz ze względów sanitarnych, sugerujemy wymianę wkładu filtrującego na nowy co dwa tygodnie.

## INSTRUKCJE DEMONTAŻU I PRZECHOWYWANIA

---

- Usuń wszystkie akcesoria; upewnij się, że pompa filtrująca, węże i filtry są całkowicie czyste i suche przed przechowywaniem. Jeśli wszystkie części nie są całkowicie suche, może powstać pleśń.
- Przed przechowywaniem wyjąć i zutylizować wkład filtra.
- Zdecydowanie zalecamy demontaż pompy filtrującej, gdy temperatura otoczenia jest niższa niż 10°C / 50°F.
- Przechowuj pompę filtrującą w suchym miejscu o umiarkowanej temperaturze pomiędzy 10°C / 50°F do 38°C / 100°F.

## WARUNKI GWARANCJI

---

- Aby uzyskać pomoc techniczną i zarejestrować produkt, odwiedź stronę [bestwaycorp.com/support](http://bestwaycorp.com/support).



# HASZNÁLATI ÚTMUTATÓ

## 58381/58383/58386 Számú Szűrőszivattyú



Látogassa meg a Bestway YouTube-csatornáját

## BIZTONSÁGI INFORMÁCIÓK

### MINDEN UTASÍTÁST OLVASSON EL ÉS TARTSA BE AZ AZOKBAN FOGLALTAKAT

A szűrőszivattyú telepítése és használata előtt figyelmesen olvassa el ezt a használati útmutatót, és értse meg, valamint tartsa be a benne foglaltakat. Ezek a figyelmeztetések, utasítások és biztonsági iránymutatások segítene elhárítani a vízszűrő rendszerekkel kapcsolatos néhány általános kockázatot, de nem tudják lefedni az összes kockázatot és veszélyt. A vízi tevékenységek végzése során mindig legyen óvatos, megfontolt, és jó ítélőképességű. Tegye félre ezt a kézikönyvet, hogy a jövőben bármikor belenézhesen. Továbbá az alábbi információ biztosítására lehet szükség a szűrőszivattyú típusának függvényében. Tartsa a használati útmutatót biztonságos helyen. Ha hiányzik valamilyen utasítás, keresse meg a webhelyen: [www.bestwaycorp.com/support](http://www.bestwaycorp.com/support).

### FIGYELMEZTETÉS

- A szivattyút maradékáram-működtetésű megszakítóval (RCD) rendelkező hálózati áramellátásról kell működtetni, a névleges üzemi maradékáram pedig nem haladhatja meg a 30 mA-t.
- A szivattyú dugójának legalább 3,50 m-re kell lennie a medencétől.
- A szivattyú nem használható, ha ember van a medencében.
- A tápkábel nem cserélhető ki. Ha a kábel megsérül, a készüléket ki kell dobni.
- Mindig válassza le a készüléket a hálózatról összeszerelés, szétszerelés vagy tisztítás előtt.
- A készülékeket használhatják fizikailag, érzékszervileg vagy szellemileg korlátozott, továbbá a kellő tapasztalattal vagy tudással nem rendelkező személyek, megfelelő felügyelet mellett, vagy ha részesültek a készülék biztonságos használatát illető tájékoztatásban, és megértették a járulékos veszélyeket.
- A gyermekek nem játszhatnak a készülékkel.
- Amennyiben a szivattyúkon nem szerepel a fagyhatásokkal szembeni védettség, ezeket ne hagyja kültéren fagyos időjárási körülmények között.
- Ha a készüléket előre láthatólag hosszabb ideig nem fogja használni (pl. télen), a medencekészletet szét kell szerelni, és beltérben kell tárolni.
- A készüléket legalább 2 m-re kell elhelyezni a medencétől. Az elektromos rendszereknek meg kell felelniük a huzalozásra vonatkozó országos követelményeknek.
- A termék telepítéséhez csak a gyártó által szállított vagy meghatározott anyagok használhatók.
- Alapvető fontosságú, hogy meggyőződjön arról, hogy a szivókimenetek nincsenek akadályozva.
- A szűrőrendszeren végzendő karbantartási műveletek idejére tanácsos leállítani a szűrést.
- Rendszeresen ellenőrizze, hogy a szűrő nem tömődött-e el.
- Tanácsos hetente ellenőrizni, hogy nincs-e szükség tisztításra.
- A medencevíz tisztaságának biztosításához minimum napi 8 órás szűrési üzemidő szükséges.
- Létfonosságú, hogy a sérült alkatrészeket vagy alkatrészcsoportokat a lehető leghamarabb kicserélje. Csak a termék forgalmazásáért felelős személy által jóváhagyott részeket cserélje ki.
- Minden szűrőt és szűrőközeget rendszeresen ellenőrizni kell, hogy nem gyűlt-e fel törmelék, ami akadályozná a szűrés megfelelőségét. Az esetlegesen már használt szűrőközeg ártalmatlanításának szintén meg kell felelnie a vonatkozó jogszabályoknak.
- A vízkeringtetési rendszernek meg kell felelnie az uniós és a nemzeti, illetve helyi jogszabályoknak – különösen az elektromosság vonatkozásában. A szelephelyzet, szivattyúméret, rácsméret módosítása hatással lehet az áramlásra, ezáltal a szívási sebesség megnövekedhet.
- Fontos, hogy a medence felállítását követően a dugalj hozzáférhető legyen.
- Alaposan olvassa el, és tegye félre az útmutatót, hogy a jövőben bármikor belenézhesen.
- Az útmutató elvesztése esetén, kérjük, vegye fel a kapcsolatot a Bestway vállalattal, vagy keresse meg a következő weboldalon: [www.bestwaycorp.com](http://www.bestwaycorp.com)

## ÁRTALMATLANÍTÁS



Az elektromos termékek nem képezhetik a háztartási hulladék részét. Éljen az újrahasznosítás lehetőségével, ha elérhetőek a megfelelő létesítmények. Az újrahasznosításra vonatkozó tanácsok tekintetében tájékozódjon az önkormányzatnál vagy a forgalmazónál.



## MŰSZAKI BIZTONSÁGI UTASÍTÁSOK

- A készüléket földelt áramforrásra kell csatlakoztatni.
- Hosszabbítókábelek nem használhatók.
- A szűrőszivattyú sérülése esetén ne használja a medencét.
- Ne temesse be a kábelt. Úgy helyezze el a kábelt, hogy az a lehető legkevésbé legyen kitéve fűnyírónak, sövénynyírónak és más berendezéseknek.
- Ez a szivattyú csak tárolható medencékkel használható. Ne használja állandó telepítésű medencékkel. A tárolható medencék úgy készülnek, hogy tárolás céljából szét lehessen őket szerelni, majd újra össze lehessen őket szerelni eredeti állapotukba. Az állandó telepítésű medencék tárolásra nem szétszerelhető módon vannak a talajba beépítve, vagy a talajszint fölött felépítve.
- A szivattyú nem megfelelő áramellátásról való használata veszélyes, és a szivattyú tönkremeneteléhez vezet.
- Elektromossági munkavégzések esetén kacsolja le az áramköri megszakítót, és zárja be a megszakító szekrényének ajtaját. Ellenkező esetben megnövekedett áramütésveszély, illetve súlyos sérülés vagy halál kockázata áll fenn.
- Ne távolítsa el a földelővillát, illetve semmilyen módon ne módosítsa a csatlakozódugót. Ne használjon adaptercsatlakozókat. Az Ön csatlakozóinak, illetve földelésének megfelelőségével kapcsolatos kérdéseivel forduljon képzett villanyszerelőhöz.
- Bármikor óvatosan a szivattyúval. Ne húzza, illetve ne cipelje a szivattyút a tápkábelnél fogva. Soha ne a tápkábelnél fogva húzza ki a dugalj az aljzatból. Vigyázzon, hogy a kábel ne legyen kitéve dörzshatásnak. Vigyázzon, hogy a szűrőszivattyú ne legyen kitéve éles tárgyknak, olajnak, mozgó alkatrészeknek és hőnek.
- A tisztítást és felhasználói karbantartást csak 18 évet betöltött, az elektromos áramütés veszélyeivel tisztában lévő felnőttek végezhetnek.
- Kérdés esetén forduljon képzett villanyszerelőhöz.
- Amennyiben a szivattyúval, illetve bármely keringtetésért felelős eszközzel kapcsolatban kétsége merülne fel, forduljon képzett telepítőhöz, illetve a gyártóhoz/importőrhez/forgalmazóhoz.
- Vegye figyelembe az útmutatóban foglalt összes biztonsági előírást és javaslatot.
- Használat előtt ellenőrizze a felszerelést. Bármilyen sérült vagy hiányzó alkatrész esetén értesítse a Bestway társaság ügyfélszolgálati részlegét az alábbi címek egyikén. Bizonyosodjon meg, hogy az alkatrészek az Ön által rendelt modell részei.
- A légköri körülmények befolyásolhatják az Ön szűrőszivattyújának élettartamát. Hidegben, melegben és napsütésnek kitett időben a termék elhasználódása nagyobb mértékű lehet. Lehetőleg óvja a szivattyút az ilyen körülményektől.
- Fontos: a szivattyú eltávolítása vagy karbantartása előtt a bemeneti és kimeneti csatlakozók szűrőit le kell cserélni a záródugókra.
- Ne öntsön vegyszereket a szűrőszivattyúba.
- Ne dugja be és ne húzza ki a készülék dugalját nedves kézzel.
- Mindig húzza ki a készüléket az aljzatból: esős napokon, tisztítás vagy egyéb karbantartás előtt, és ha szabadság ideje alatt felügyelet nélkül hagyja.
- A termék nem iparszerű használatra lett tervezve.

## TALAPZAT RÖGZÍTÉSE

### FOR 330GAL

Az EN60335-2-41 TEST szabvány szerint a szűrőszivattyút függőlegesen kell felszerelni a talajon vagy a használat előtt megfelelő talapzatot kell építeni fából vagy betonból. Az alján két, 9 mm átmérőjű furatnak kell lennie, és ezek között a távolság 127 mm legyen. Helyezze a szűrőszivattyút a talapzatra, és rögzítse azt a csavarok és anyák segítségével. A talapzatnak, annak minden alkatrészét beleszámlítva, legalább 18 kg tömeggel kell rendelkeznie, hogy megelőzze a szivattyú véletlen felborulását.

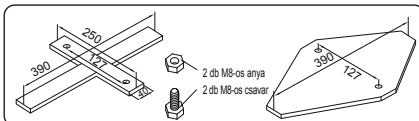

### FOR 530GAL

Az EN60335-2-41 TEST szabvány szerint a szűrőszivattyút függőlegesen kell felszerelni a talajon vagy a használat előtt megfelelő talapzatot kell építeni fából vagy betonból. Az alján két, 9 mm átmérőjű furatnak kell lennie, és ezek között a távolság 159 mm legyen. Helyezze a szűrőszivattyút a talapzatra, és rögzítse azt a csavarok és anyák segítségével. A talapzatnak, annak minden alkatrészét beleszámlítva, legalább 18 kg tömeggel kell rendelkeznie, hogy megelőzze a szivattyú véletlen felborulását.

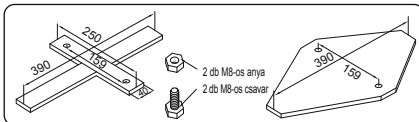

### FOR 800GAL

Az EN60335-2-41 TEST szabvány szerint a szűrőszivattyút függőlegesen kell felszerelni a talajon vagy a használat előtt megfelelő talapzatot kell építeni fából vagy betonból. Az alján két, 9 mm átmérőjű furatnak kell lennie, és ezek között a távolság 166 mm legyen. Helyezze a szűrőszivattyút a talapzatra, és rögzítse azt a csavarok és anyák segítségével. A talapzatnak, annak minden alkatrészét beleszámlítva, legalább 18 kg tömeggel kell rendelkeznie, hogy megelőzze a szivattyú véletlen felborulását.

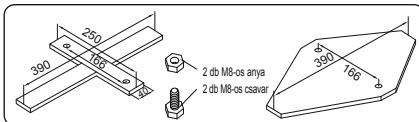

## ÖSSZESZERELÉSI UTASÍTÁSOK

---

### A Megfelelő Hely Kiválasztása

Helyezze a szűrőszivattyút szilárd és vízszintes talajra; a terméket a medence alapzatával azonos szinten helyezze el. Ha a szűrőszivattyú a medence aljához képest magasabban vagy alacsonyabban van, a szűrőszivattyú teljesítménye és élettartama sérülhet. A medencét és a szűrőszivattyút olyan helyen kell elhelyezni, ahol megfelelő a vízvezetés, és a termékek könnyen hozzáférhetők a karbantartási műveletekhez. Soha ne helyezze a szűrőszivattyút olyan helyre, ahol víz gyűlhet össze.

### Szükséges Alkatrészek és Szerszámok

Hasonlítsa össze a dobozban lévő alkatrészeket a jelen kézikönyvben felsorolt alkatrészekkel.  Ellenőrizze, hogy a berendezés részegységei a ténylegesen megvásárolni kívánt modellnek felelnek meg. Ha a vásárlást követően bármilyen alkatrész sérülése vagy hiánya merül fel, látogasson el webhelyünkre: [bestwaycorp.com/support](http://bestwaycorp.com/support).

### Összeszerelési Utasítások

A telepítési utasításokért olvassa be az előlapon található QR-kódot, vagy kövesse a kézikönyvben található ábrákat. Az ábrák csak illusztrációként szolgálnak. Az ábrák nem feltétlenül a vonatkozó terméket mutatják. Az ábrák nem méretarányosak. 

A szűrőszivattyú összeszerelése nem igényel semmilyen szerszámot. A Bestway nem vállal felelősséget a medence nem megfelelő kezelésének vagy jelen utasítások figyelmen kívül hagyásának betudható károkért.

**FONTOS:** Fontos ellenőrizni, hogy a hidraulikus csatlakozók nincsenek-e eltömődve.

**FONTOS:** Ne működtesse szárazon a szűrőszivattyút. Győződjön meg arról, hogy a medence bemenete és kimenete nincs lezárva, és ezeket teljesen víz fedi. A szűrőszivattyú bekapcsolása előtt hajtsa végre a légtelenítési eljárást az ábra szerint. 

**LÉGTENÍTÉSI ELJÁRÁS:** A szűrőszivattyú bekapcsolása előtt és minden karbantartási művelet után kövesse az alábbi lépéseket a levegő eltávolításához. A művelet elmaradása nagyban befolyásolja a termék élettartamát.

## KARBANTARTÁSI UTASÍTÁSOK

---

- A karbantartási utasítások tekintetében lásd az ábrákat a kézikönyvben. Az ábrák csak illusztrációként szolgálnak. Az ábrák nem feltétlenül a vonatkozó terméket mutatják. Az ábrák nem méretarányosak. 
- Karbantartás előtt győződjön meg arról, hogy a szűrőszivattyú ki van húzva a hálózati aljzatból.
- A szűrőszivattyú teljesítményének optimalizálása érdekében és higiéniai megfontolásból javasoljuk a szűrőbetét kéthetente történő cseréjét.

## SZÉTSZERELÉSI ÉS TÁROLÁSI UTASÍTÁSOK

---

- Távolítsa el az összes tartozékot; győződjön meg arról, hogy a szűrőszivattyú, a tömlők és a törmelékiszűrők teljesen tiszták és szárazak a tárolás előtt. Ha nem teljesen száraz az összes alkatrész, penész jelenhet meg ezeken.
- Tárolás előtt távolítsa el és dobja ki a szűrőpatront.
- Határozottan javasoljuk, hogy szerelje le a szűrőszivattyút, ha a környezeti hőmérséklet nem éri el a 10 °C/50 °F értéket.
- Tárolja a szűrőszivattyút és a tartozékokat száraz, 10 °C/50 °F és 38 °C/100 °F közötti hőmérséklettel rendelkező helyen.

## JÓTÁLLÁSI FELTÉTELEK

---

- Támogatás és termékregisztráció ügyében látogasson el a [bestwaycorp.com/support](http://bestwaycorp.com/support) oldalra.



# BRUKSANVISNING

## 58381/58383/58386 Filterpump



Besök Bestways YouTube-kanal

## SÄKERHETSINFORMATION

### LÄS OCH FÖLJ ALLA INSTRUKTIONER

Läs instruktionerna noga så att du förstår och följer all information i bruksanvisning innan du installerar och använder filterpumpen. Dessa varningar, instruktioner och säkerhetsföreskrifter tar upp vanliga risker med filtreringssystem, men de omfattar inte alla risker eller alla faror i alla scenarion. Var alltid uppmärksam och använd sunt förnuft och gott omdöme under vattenaktiviteter. Spara informationen för framtida bruk. Beroende på typ av filterpump kan följande information vara bifogad. Förvara dessa instruktioner på en säker plats. Om instruktionerna saknas, kan du hitta dem på vår webbplats [www.bestwaycorp.com/support](http://www.bestwaycorp.com/support).

### VARNING

- Pumpen måste strömföras genom en isolertransformator eller få sin ström genom en jordfelsbrytare (RCD) med en återstående driftström som inte överstiger 30 mA.
- Pumpens kontakt måste finnas åtminstone 3,50 m bort från poolen.
- Pumpen får inte användas medan någon är i poolen!
- Sladden kan inte bytas ut. Om sladden är skadad bör apparaten skrotas.
- Koppla alltid bort apparaten från elnätet innan montering, demontering eller rengöring.
- Apparaten kan användas av personer med nedsatt fysisk rörelseförmåga, sensorisk eller intellektuell förmåga eller av personer med bristande erfarenhet och kunskap, om de har fått handledning eller instruktioner gällande användning av apparaten så att de är införstådda med riskerna.
- Barn får inte leka med apparaten.
- Pumpar som inte är skyddade mot frysskador ska inte lämnas utomhus när det är kallt väder.
- När utrustningen ej används under en längre tid, t.ex. under vintern, bör poolen monteras ned och förvaras inomhus.
- Utrustningen ska vara placerad minst 2 m ifrån poolen. Elektriska installationer ska följa nationella installationsregler.
- Endast medel tillhandahållna eller specificerade av tillverkaren ska användas tillsammans med installation av produkten.
- Det är nödvändigt att kontrollera att sugöppningarna inte är blockerade.
- Vi råder dig att stoppa filtreringen under underhållsarbeten på filtreringssystemet.
- Övervaka regelbundet filtrets igentäppningsnivå.
- Veckokontroll rekommenderas för rengöring.
- Minimum 8 timmars daglig filtrering rekommenderas för att säkerställa rent poolvatten.
- Det är nödvändigt att byta skadad utrustning eller uppsättning av utrustning så snabbt som möjligt. Använd endast delar godkända av personer som ansvarar för produktens placering på marknaden.
- Alla filter och filtermaterial ska kontrolleras regelbundet för att säkerställa att det inte finns några smutsrester som förhindrar god filtrering. Kassering av alla använda filtermaterial ska överensstämma med gällande bestämmelser/lagstiftningar.
- Vattencirkulationsanläggningen ska överensstämma med såväl eur peisk som nationell/lokal lagstiftning, särskilt när det gäller elektriska anslutningar. Varje ändring av ventilposition, pumpstorlek, gallerstorlek kan orsaka flödesbyte och sughastigheten kan ökas.
- Man måste kunna komma åt kontakten efter det att poolen har installerats.
- Läs bruksanvisningarna noggrant och spara för framtida behov.
- Om instruktionerna saknas, kontakta Bestway eller sök efter dem på webbplatsen: [www.bestwaycorp.com](http://www.bestwaycorp.com)

### AVFALLSHANtering



Elektroniska produkter ska inte kastas tillsammans med hushållsavfall. Lämnas in till en återvinningscentral. Kontrollera med din lokala myndighet eller återförsäljare angående återvinning.

## TEKNISKA SÄKERHETSINSTRUKTIONER

- Apparaten måste försörjas med en jordad strömkälla.
- Förlängningsladdar får ej användas.
- Använd inte poolen om filterpumpen är skadad.
- Gräv inte ner sladden. Placera sladden så att den inte skadas av gräsklippare, häcksaxar eller annan utrustning.
- Pumpen får enbart användas med förvaringsbara pooler. Använd inte med permanent installerade pooler. En förvaringsbar pool är konstruerad så att den även kan tas isär för förvaring och lätt monteras tillbaka till sin ursprungliga form. En permanent installerad pool är konstruerad i eller ovan mark eller i en byggnad, så att den inte kan monteras ned snabbt för förvaring.
- Att använda pumpen med opassande strömförsörjning är farlig och kommer att leda till allvarigt fel på pumpen.
- När du arbetar med el, stäng av strömmen vid strömbrytaren och lås dörren. Underlåtenhet att göra det kommer att leda till ökad risk för stöt, skador och eventuellt dödsfall.
- Ta inte bort jordledning eller modifiera kontakten på något sätt. Använd inte anslutningsdon. Rådfråga en kvalificerad elektriker om du har några frågor angående kontaktanslutningar.
- Hantera pumpen med försiktighet. Dra inte eller bär pumpen i sladden. Dra aldrig ur kontakten från vägguttaget genom att rycka i sladden. Se till att sladden inte skavs. Filterpumpen får inte utsättas för vassa föremål, olja, rörliga delar eller värme.
- Rengöring och underhåll måste utföras av en vuxen som är 18 år eller äldre och som är bekant med risken för elstötar.
- Rådfråga en kvalificerad elektriker om du har några frågor.
- Kontakta kvalificerad installatör, eller tillverkaren/importören/distributören om du har några frågor gällande pumpen eller cirkulationsanordningarna.
- Uppmärksamma alla säkerhetskrav och rekommendationer som beskrivs i bruksanvisningen.
- Undersök utrustningen före användning. Informera Bestway på kundserviceadressen som anges i bruksanvisningen om eventuella fabriktionsfel eller delar som saknades vid inköpstillfället. Kontrollera att utrustningens beståndsdelar motsvarar filterpumpsmodellen du önskade köpa.
- Miljöförhållandena kan påverka din filterpumps prestanda och livslängd. Onödigt slitage kan ske om den utsätts för kyla, värme eller solljus. Skydda pumpen från dessa förhållanden så mycket som möjligt.
- Det är viktigt att se till att de medföljande pluggarna för in- och utloppen ersätter skräpfiltern innan borttagning eller underhåll av pumpen.
- Tillsätt inte kemikalier i filterpumpen.
- Koppla inte på eller ur utrustningen med våta händer.
- Koppla alltid ur utrustningen: när det regnar, före rengöring/underhåll, och om utrustningen lämnas utan tillsyn på helgdagar.
- Produkten är ej för kommersiellt bruk.

## ATT FÄSTA EN BAS

### FÖR 330GAL

Teststandarden SS-EN60335-2-41 kräver att filterpumpen ska vara vertikalt fäst på marken eller på en bas av trä eller betong. Det ska finnas två hål med en diameter på 127 mm på basen, med ett mellanrum på 127 mm. Placera filterpumpen på basen och fäst ihop dem genom att skruva fast bultarna och muttrarna. Tillsammans ska plattans delar väga minst 18 kg för att förhindra att pumpen välter/tippar.

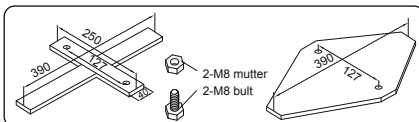

### FÖR 530GAL

Teststandarden SS-EN60335-2-41 kräver att filterpumpen ska vara vertikalt fäst på marken eller på en bas av trä eller betong. Det ska finnas två hål med en diameter på 9 mm på basen, med ett mellanrum på 159 mm. Placera filterpumpen på basen och fäst ihop dem genom att skruva fast bultarna och muttrarna. Tillsammans ska plattans delar väga minst 18 kg för att förhindra att pumpen välter/tippar.

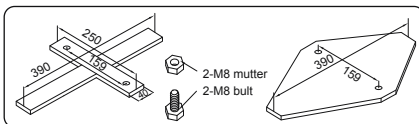

### FÖR 800GAL

Teststandarden SS-EN60335-2-41 kräver att filterpumpen ska vara vertikalt fäst på marken eller på en bas av trä eller betong. Det ska finnas två hål med en diameter på 9 mm på basen, med ett mellanrum på 166 mm. Placera filterpumpen på basen och fäst ihop dem genom att skruva fast bultarna och muttrarna. Tillsammans ska plattans delar väga minst 18 kg för att förhindra att pumpen välter/tippar.

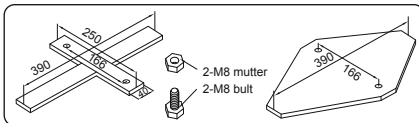

## INSTALLATIONSINSTRUKTIONER

---

### Välja Rätt Plats

Placera filterpumpen på ett fast och plant underlag: den måste placeras på samma nivå som basen av poolen. Filterpumpens prestanda kan försämrats och livslängden förkortas om den placeras över eller under nivån för basen av poolen. Poolen och filterpumpen måste placeras i ett område med tillräcklig dränering och enkel åtkomst för underhållsarbeten. Placera aldrig filterpumpen i ett område där vatten kan samlas.

### Delar och Verktyg Som Behövs

Jämför delarna i din box med de delar som anges i denna bruksanvisning. 

Kontrollera att utrustningens komponenter motsvarar den modell som du hade för avsikt att köpa. Om någon del är skadad eller saknas vid inköpstillfället, besök vår hemsida [bestwaycorp.com/support](http://bestwaycorp.com/support).

### Instruktioner för Montering

För installationsanvisningar, skanna QR-koden på framsidan av omslaget eller följ illustrationerna i handboken. Ritningarna är endast avsedda som illustrationer. Återspeglar eventuellt inte den faktiska produkten. Ej skalenlig. 

Montering av filterpump kan utföras utan extra verktyg. Bestway ansvarar inte för skador på poolen som orsakats av felaktig hantering eller underlåtenhet att följa dessa instruktioner.

**VIKTIGT:** Det är mycket viktigt att kontrollera att hydraulanslutningarna inte är blockerade.

**VIKTIGT:** Torrkör inte filterpumpen. Se till att både poolens inlopp och utlopp är öppna och helt täckta av vatten. Innan du slår på filterpumpen ska du utföra luftutsläppet enligt bilden. 

**UTSLÄPP AV LUFT:** Följ dessa steg för att släppa ut luft innan filterpumpen slås på och efter varje underhållsåtgärd. Om denna åtgärd inte utförs kommer produktens livslängd att påverkas kraftigt.

## UNDERHÅLLSINSTRUKTIONER

---

- För underhållsinstruktioner, se illustrationerna i handboken. Ritningarna är endast avsedda som illustration. Återspeglar eventuellt inte den faktiska produkten. Ej skalenlig. 
- Koppla ur filterpumpen innan du utför något underhåll.
- Vi råder dig att byta ut filterpatronen varannan vecka av sanitära skäl och för att optimera filterpumpens prestanda.

## INSTRUKTIONER FÖR DEMONTERING OCH FÖRVARING

---

- Ta bort alla tillbehör; se till att filterpumpen, slangarna och skräpskärmar är helt rena och torra före förvaring. Alla delar måste vara helt torra så att det inte bildas mögel.
- Ta bort och kassera filterpatronen före förvaring.
- Vi råder dig att demontera filterpumpen när omgivningstemperaturen är under 10°C.
- Förvara filterpumpen på en torr plats med en temperatur på mellan 10°C och 38°C.

## GARANTIVILLKOR

---

- För support och produktregistrering, besök [bestwaycorp.com/support](http://bestwaycorp.com/support).

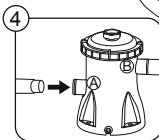
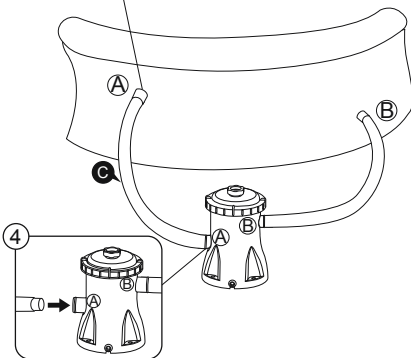
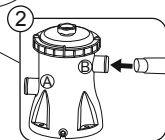
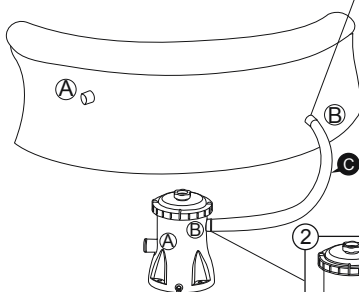
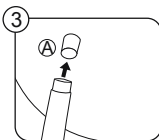
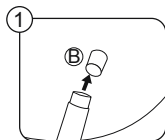
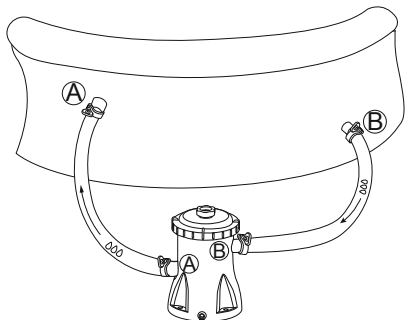
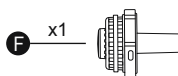
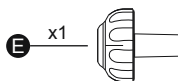
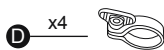
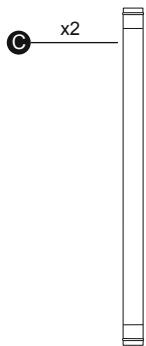
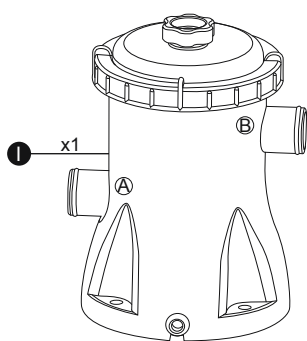

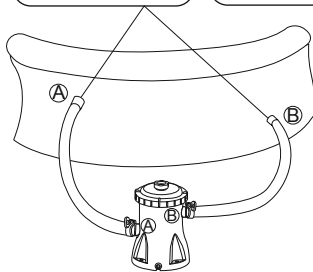
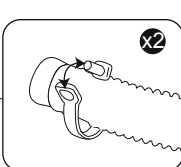
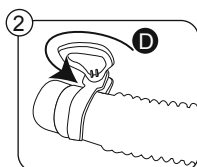
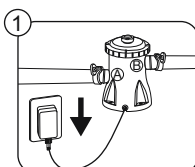
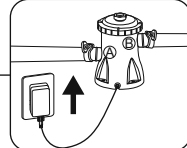
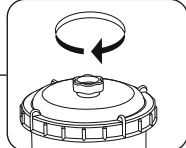
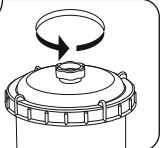
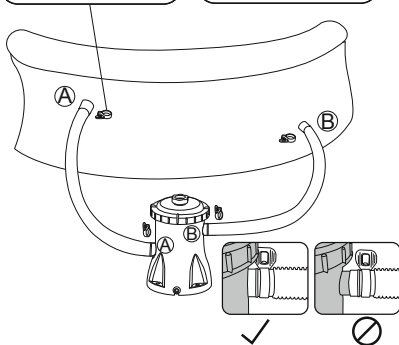
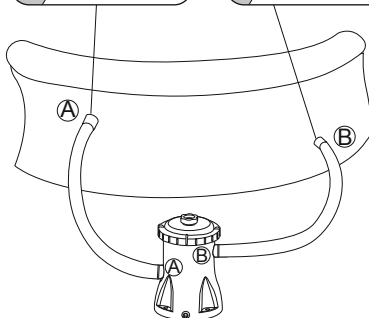
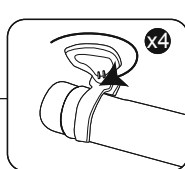
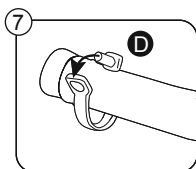
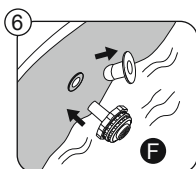
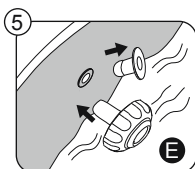

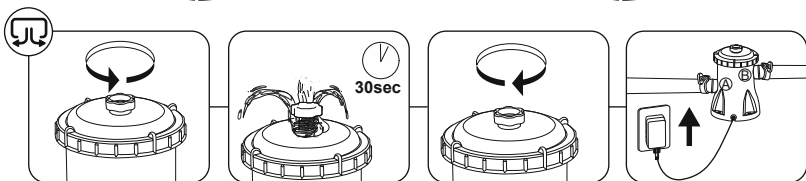
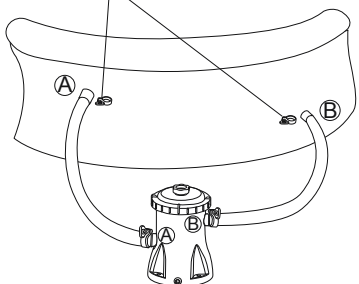
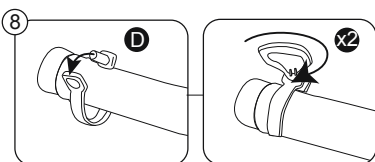
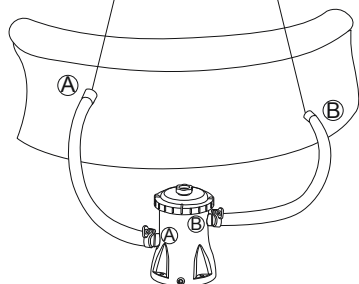
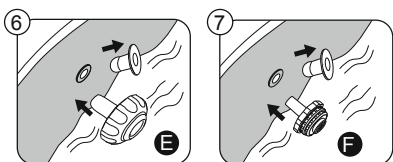
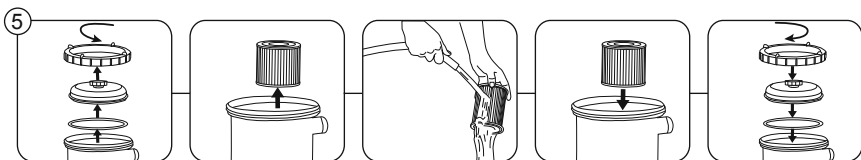
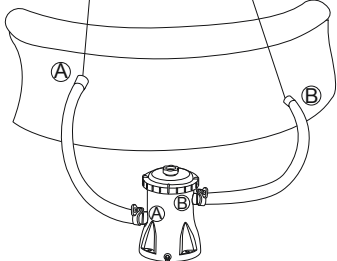
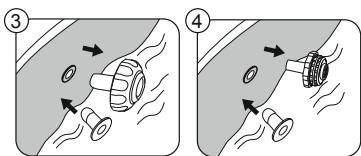



# SICHERHEITSHINWEISE

Achtung! Die Verwendung eines Pools setzt voraus, dass dieser alle geltenden Sicherheitsvorschriften erfüllt. Diese können in der jeweiligen Betriebsanweisung nachgelesen werden.

Um ein Ertrinken oder andere ernsthafte Verletzungen zu verhindern, sollte der Pool dementsprechend gegenüber unbeaufsichtigtem Betreten gesichert werden. Dies gilt besonders für Kinder unter 5 Jahren. Dies sollte ausschließlich unter der Aufsicht einer erwachsenen Person erfolgen.

Vom Hineinspringen in den Pool wird abgeraten!

Der Pool sollte nur auf einem ebenem Untergrund aufgebaut werden!

Der Rand dient nicht als Sitzfläche!