

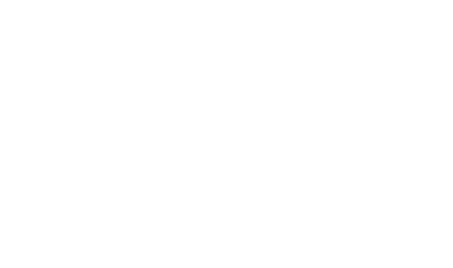

PE-800 TBM

DE	Übersetzung der Originalbetriebsanleitung	Tischbohrmaschine 800 W
FR	Traduction de la notice originale	Perceuse à colonne 800 W
IT	Traduzione delle istruzioni originali	Trapano da banco 800 W
NL	Vertaling van de oorspronkelijke gebruiksaanwijzing	Tafelboormachine 800 W
SV	Översättning av originalbruksanvisning	Pelarborr 800 W
CZ	Překlad originálního návodu k použití	Stolní vrtačka 800 W
SK	Preklad pôvodného návodu na použitie	Stolná vrtačka 800 W
RO	Traducere a instrucțiunilor originale	Mașină de găurit de masă 800 W
GB	Original Instructions	Bench Drill 800 W

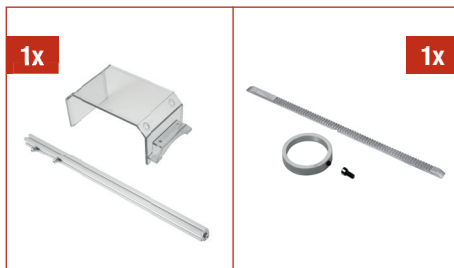
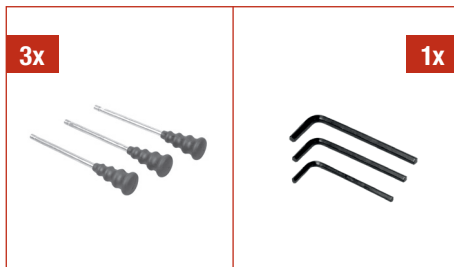

- DE** Lieferumfang
- FR** Etendue de livraison
- IT** Materiale compreso nella fornitura
- NL** Leveringsomvang
- SV** Leveransomfång
- CZ** Rozsah dodávky
- SK** Rozsah dodávky
- RO** Volumul livrat
- GB** Scope of delivery

Vielen Dank!

Wir sind überzeugt, dass dieses Werkzeug Ihre Erwartungen übertreffen wird, und wünschen Ihnen viel Freude damit.

Bitte lesen Sie diese Bedienungsanleitung vollständig durch, und beachten Sie die Sicherheitshinweise.

Lieferumfang

- 1x** Grundplatte, Befestigungsschrauben
- 1x** Säule
- 1x** Bohrtischfuß, Bohrtischklemmhebel, Kurbel
- 1x** Bohrtisch
- 3x** Griffe Handkreuz
- 1x** Innensechskantschlüssel
- 1x** Motoreinheit
- 1x** Bohrfutter, Bohrspindel, Metallplatte und Bohrfutterschlüssel
- 1x** Späneschutz und Späneschutzbefestigung
- 1x** Zahnstange und Feststellring

Falls Teile fehlen oder beschädigt sind, wenden Sie sich bitte an Ihren HORNBAACH-Markt.

Inhaltsverzeichnis

Lieferumfang	1
Zeichenerklärung	1
Sicherheitshinweise	2
Konformitätserklärung	5
Produktübersicht	6
Bestimmungsgemäße Verwendung	6
Verwendung des Werkzeugs	6
Technische Daten	8
Fehlerbehebung	8
Geräusch und Vibration	9
Pflege und Wartung	9
Entsorgung	10

Zeichenerklärung

Bitte lesen Sie diese Bedienungsanleitung aufmerksam durch, und bewahren Sie diese für späteren Gebrauch auf.

Zur Vorbeugung von Augenverletzungen Schutzbrille tragen.

Zum Schutz Ihrer Haare ein Haarnetz tragen.

Vorsicht! Unfall- und Verletzungsgefahr sowie schwere Sachschäden möglich.

Nennleistung

Nennspannung

Spindeldrehzahl

Bohrfutterkapazität

Max. Bohrhub

Sicherheitshinweise

ALLGEMEINE SICHERHEITSHINWEISE ZU ELEKTROWERKZEUGEN

 **WARNUNG** Lesen Sie alle Sicherheitshinweise und Anweisungen. Versäumnisse bei der Einhaltung der Sicherheitshinweise und Anweisungen können elektrischen Schlag, Brand und/oder schwere Verletzungen verursachen.

Alle Warnhinweise und Anweisungen für späteren Gebrauch aufbewahren.

Der in den Warnhinweisen verwendete Begriff "Elektrowerkzeug" bezieht sich auf das netzbetriebene (mit Kabel) oder akkubetriebene (kabellose) Werkzeug.

1 SICHERHEIT AM ARBEITSPLATZ

- a) **Den Arbeitsplatz sauber halten und für gute Beleuchtung sorgen.** Unordentliche oder dunkle Bereiche erhöhen die Unfallgefahr.
- b) **Elektrowerkzeuge nicht in Bereichen mit Explosionsgefahr verwenden, z. B. in der Nähe von entzündbaren Flüssigkeiten, Gasen oder Staub.** Elektrowerkzeuge erzeugen Funken, welche Staub oder Dämpfe entzünden können.
- c) **Kinder und Umstehende bei Benutzung des Elektrowerkzeugs aus der näheren Umgebung fernhalten.** Ablenkungen können zum Kontrollverlust führen.

2 ELEKTRISCHE SICHERHEIT

- a) **Stecker von Elektrowerkzeugen müssen den Steckdosen entsprechen. Niemals Änderungen am Stecker vornehmen. Geerdete Elektrowerkzeuge nicht mit Adaptersteckern verwenden.** Unveränderte Stecker und passende Steckdosen reduzieren die Stromschlaggefahr.
- b) **Körperkontakt mit geerdeten Oberflächen wie z. B. Rohren, Heizkörpern, Herden oder Kühlschränken meiden.** Bei Körperkontakt zu geerdeten Oberflächen besteht erhöhte Stromschlaggefahr.

- c) **Elektrowerkzeuge nicht dem Regen oder der Feuchtigkeit aussetzen.** In das Elektrowerkzeug eintretendes Wasser erhöht die Stromschlaggefahr.
- d) **Das Kabel nicht zweckentfremden. Das Kabel nicht zum Tragen oder Ziehen des Elektrowerkzeugs verwenden, zum Ziehen des Netzsteckers nicht am Kabel ziehen. Das Kabel von Hitze, Öl, scharfen Kanten oder beweglichen Teilen fernhalten.** Beschädigte oder verwickelte Kabel erhöhen die Stromschlaggefahr.
- e) **Wenn der Betrieb von Elektrowerkzeugen in einem feuchten Bereich unvermeidlich ist, das Gerät an eine mit Fehlerstromschutzschalter (FI) geschützte Steckdose anschließen.** Die Verwendung eines FI-Schalters reduziert die Stromschlaggefahr.

3 PERSÖNLICHE SICHERHEIT

- a) **Bei Verwendung von Elektrowerkzeugen aufmerksam und konzentriert arbeiten und Vernunft walten lassen. Das Werkzeug nicht bei Müdigkeit oder unter Einfluss von Drogen, Alkohol oder Medikamenten verwenden.** Ein Moment der Unachtsamkeit beim Arbeiten mit Elektrowerkzeugen kann zu schweren Körperverletzungen führen.
- b) **Persönliche Schutzausrüstung benutzen. Stets Augenschutz tragen.** Durch eine den Bedingungen entsprechende Schutzausrüstung wie beispielsweise Staubmasken, rutschfeste Sicherheitsschuhe, Schutzhelm oder Gehörschutz wird das Verletzungsrisiko verringert.
- c) **Unbeabsichtigtes Einschalten vermeiden. Vor dem Anschließen des Netzsteckers bzw. Verbinden mit dem Akkublock und vor dem Hochheben oder Tragen des Werkzeuges sicherstellen, dass der Schalter in der AUS-Stellung ist.** Das Tragen von Werkzeugen mit dem Finger auf dem Schalter oder das Anschließen von Werkzeugen, deren Schalter sich in der EIN-Position befindet, kann zu Unfällen führen.

- d) **Vor dem Einschalten des Werkzeugs Einstellwerkzeuge oder -Schlüssel entfernen.** An einem drehenden Bauteil belastete Werkzeuge oder Schlüssel können zu Körperverletzungen führen.
- e) **Keine Selbstüberschätzung. Jederzeit auf einen sicheren Stand achten und das Gleichgewicht halten.** Dies ermöglicht eine bessere Kontrolle des Elektrowerkzeugs in unerwarteten Situationen.
- f) **Geeignete Kleidung tragen. Keine weite Kleidung oder Schmuck tragen. Haare, Kleidung und Handschuhe von beweglichen Teilen fernhalten.** Weite Kleidung, Schmuck oder langes Haar können von beweglichen Teilen erfasst werden.
- g) **Falls Werkzeuge für den Anschluss an eine Staubabsaugung oder an Sammelanlagen ausgerichtet sind, sicherstellen, dass diese angeschlossen sind und ordnungsgemäß verwendet werden.** Die Verwendung einer Staubabsaugung kann staubbedingte Gefahren reduzieren.
- h) **Wähnen Sie sich bitte nicht zu sehr in Sicherheit und ignorieren Sie nicht die Sicherheitsregeln, auch wenn Sie durch häufigen Gebrauch mit dem Werkzeug gut vertraut sind.** Achtloses Handeln kann binnen Sekundenbruchteilen zu schweren Verletzungen führen.

4 SORGFÄLTIGER UMGANG UND GEBRAUCH VON ELEKTROWERKZEUGEN

- a) **Das Elektrowerkzeug nicht überlasten. Für die Arbeit das dafür bestimmte Elektrowerkzeug verwenden.** Mit dem richtigen Elektrowerkzeug kann besser und sicherer im angegebenen Leistungsbereich gearbeitet werden.
- b) **Kein Elektrowerkzeug verwenden, dessen Schalter defekt ist.** Ein Elektrowerkzeug, welches sich nicht mehr ein- oder ausschalten lässt, ist gefährlich und muss repariert werden.
- c) **Den Netzstecker ziehen bzw. den Akkublock abnehmen, bevor Sie Einstellungen vornehmen, Zubehör wechseln oder das Elektrowerkzeug einlagern.** Durch diese Vorsichtsmaßnahme wird ein unbe-

absichtigtes Starten des Elektrowerkzeugs verhindert.

- d) **Unbenutzte Elektrowerkzeuge außerhalb der Reichweite von Kindern aufbewahren. Nicht zulassen, dass Personen das Elektrowerkzeug benutzen, welche mit diesem oder den vorliegenden Anweisungen nicht vertraut sind.** Elektrowerkzeuge sind gefährlich, wenn sie von unerfahrenen Personen benutzt werden.
- e) **Elektrowerkzeuge müssen gepflegt werden. Kontrollieren, ob bewegliche Teile fehlerhaft justiert sind oder klemmen, ob Teile gebrochen sind oder ob Bedingungen vorliegen, welche die Funktion des Werkzeuges beeinträchtigen. Bei Beschädigungen Werkzeug vor Gebrauch reparieren lassen.** Viele Unfälle sind die Folge von schlecht gewarteten Elektrowerkzeugen.
- f) **Schneidwerkzeuge scharf und sauber halten.** Ordnungsgemäß gepflegte Werkzeuge mit scharfen Schneiden neigen nicht zum Klemmen und sind leichter handzuhaben.
- g) **Das Elektrowerkzeug, Zubehör, Bohreinsätze usw. in Übereinstimmung mit diesen Anweisungen und unter Berücksichtigung der Arbeitsbedingungen und der auszuführenden Tätigkeiten benutzen.** Die Verwendung des Elektrowerkzeugs für andere als die vorgesehenen Anwendungen kann zu gefährlichen Situationen führen.
- h) **Griffe und Griffflächen trocken, sauber und frei von Öl und Fett halten.** Rutschige Griffe und Griffflächen erlauben keine sichere Bedienung und Kontrolle des Elektrowerkzeugs in unvorhergesehenen Situationen.

5 SERVICE

- a) **Das Elektrowerkzeug ausschließlich von qualifiziertem Fachpersonal und nur unter Verwendung von Original-Ersatzteilen reparieren lassen.** Dadurch wird die Sicherheit des Elektrowerkzeugs gewährleistet.

SICHERHEITSHINWEISE FÜR TISCHBOHRMASCHINEN

- a) **Die Tischbohrmaschine muss fest montiert werden.** Eine nicht fachgerecht gesicherte Tischbohrmaschine kann sich bewegen oder umkippen und kann zu Körperverletzungen führen.
- b) **Das Werkstück muss auf der Werkstückauflage gespannt oder gesichert werden. Keine Teile bohren, welche zu klein sind, um sicher gespannt werden zu können.** Das Festhalten des Werkstückes mit der Hand während des Bohrens kann zu Körperverletzungen führen.
- c) **Keine Handschuhe tragen.** Handschuhe können von rotierenden Teilen oder Spänen erfasst werden und zu Körperverletzungen führen.
- d) **Die Hände außerhalb des Bohrbereiches halten, während das Werkzeug in Betrieb ist.** Der Kontakt mit drehenden Teilen oder Spänen kann zu Körperverletzungen führen.
- e) **Das Einsatzwerkzeug muss sich drehen, bevor es in das Werkstück geführt wird.** Andernfalls kann das Einsatzwerkzeug im Werkstück festklemmen, was wiederum zu unerwarteten Bewegungen des Werkstückes und somit zu Körperverletzungen führen kann.
- f) **Falls das Einsatzwerkzeug klemmt, keinen Abwärtsdruck mehr ausüben und das Werkzeug ausschalten. Die Ursache für das Klemmen ermitteln und diese durch geeignete Maßnahmen beseitigen.** Blockierungen können unerwartete Bewegungen des Werkstückes und somit Körperverletzungen verursachen.
- g) **Lange Spannbildung durch regelmäßiges Unterbrechen des Abwärtsdruckes vermeiden.** Scharfe Metallspäne können Verwicklungen und somit Körperverletzungen verursachen.
- h) **Niemals Späne aus dem Bohrbereich entfernen, während das Werkzeug in Betrieb ist. Zum Entfernen von Spänen das Einsatzwerkzeug vom Werkstück wegbewegen, das Werkzeug ausschalten**

und warten, bis das Einsatzwerkzeug komplett stillsteht. Zum Entfernen von Spänen eine Bürste oder einen Spänehaken verwenden. Der Kontakt mit drehenden Teilen oder Spänen kann zu Körperverletzungen führen.

- i) **Bei Einsatzwerkzeugen mit Drehzahlangaben muss die Nenndrehzahl mindestens der auf dem Elektrowerkzeug angegebenen Höchstdrehzahl entsprechen.** Einsatzwerkzeuge, die ihre Nenndrehzahl übersteigen, können brechen und bersten.
- j) **Das Elektrowerkzeug auf einer stabilen, flachen und waagerechten Oberfläche befestigen.** Wenn das Werkzeug verrutschen kann oder kipzelt, kann das Einsatzwerkzeug nicht gleichmäßig und sicher geführt werden.
- k) **Die Arbeitsoberfläche des zu bearbeitenden Werkstücks sauber halten.** Scharfkantige Bohrspäne und Gegenstände können zu Verletzungen führen. Materialgemische sind besonders gefährlich. Leichtmetallstaub kann brennen oder explodieren.
- l) **Späne nicht mit bloßen Händen entfernen.** Verletzungsgefahr insbesondere durch heiße und scharfkantige Metallspäne.
- m) **Griff trocken, sauber und frei von Öl und Fett halten.** Fettige, ölige Griffe sind rutschig und können zum Kontrollverlust führen.
- n) **Das Einsatzwerkzeug nicht unmittelbar nach dem Arbeitsvorgang berühren, solange es nicht abgekühlt ist.** Einsatzwerkzeuge werden beim Betrieb sehr heiß.
- o) **Das Kabel regelmäßig prüfen. Falls das Netzkabel beschädigt ist, muss es vom Hersteller, dessen technischen Kundendienst oder von einer ähnlich qualifizierten Personen ersetzt werden, um Gefahren zu vermeiden.** Defekte Verlängerungskabel ersetzen. Dadurch wird die Sicherheit des Elektrowerkzeugs gewährleistet.
- p) **Das Elektrowerkzeug niemals mit einem beschädigten Netzkabel verwenden. Ein beschädigtes Netzkabel nicht berühren, und sofort den Netzstecker ziehen,**

wenn das Netzkabel während des Betriebs beschädigt wird. Beschädigte Kabel erhöhen die Stromschlaggefahr.

- q) **Das Elektrowerkzeug bei Nichtverwendung sicher einlagern. Der Lagerort muss trocken und abschließbar sein.** Dadurch wird das Elektrowerkzeug vor Lagerschäden und Benutzung durch ungeschulte Personen geschützt.

ZUSÄTZLICHE SICHERHEITSHINWEISE ZU GEFAHREN DURCH VIBRATION

- a) **Die deklarierten Schwingungsdaten beziehen sich auf die hauptsächlichsten Anwendungen des Werkzeugs, wobei die Schwingungsdaten bei anderen Anwendungen des Werkzeugs oder ungenügender Wartung abweichen können.** Dies kann die Schwingungsbelastung über den gesamten Arbeitszeitraum deutlich erhöhen.
- b) **Zum Schutz des Anwenders vor den Auswirkungen von Schwingungen sollten zusätzliche Sicherheitsmaßnahmen ergriffen werden.** Wartung des Werkzeugs und der Einsatzwerkzeuge, Warmhalten der Hände, Organisation von Arbeitsabläufen.

Konformitätserklärung

 Wir erklären, dass das unter **Technische Daten** beschriebene Produkt

Pattfield[®]
ERGO TOOLS

800 W Tischbohrmaschine PE-800TBM

hergestellt für:

HORNBACH Baumarkt AG
Hornbachstraße 11
76879 Bornheim / Deutschland

in der Ausführung folgenden Richtlinien entspricht:

Maschinenrichtlinie 2006/42/EG
EMV-Richtlinie 2014/30/EU
RoHS-Richtlinie 2011/65/EU

und folgenden anwendbaren harmonisierten Normen entspricht:

EN 12717:2001+A1
EN 60204-1:2018
EN 55014-1:2017+A11
EN IEC 55014-1:2021
EN 55014-2:1997+A2
EN IEC 55014-2:2021
EN 61000-3-2:2014
EN 61000-3-2:2019+A1
EN 61000-3-3:2013+A2

ppa. Andreas Back

Andreas Back
Leitung Qualitätsmanagement, Umwelt & CSR
Bevollmächtigter für die Zusammenstellung der technischen Unterlagen

Bornheim, der 11.04.2022

HORNBACH Baumarkt AG
Hornbachstraße 11
76879 Bornheim / Deutschland

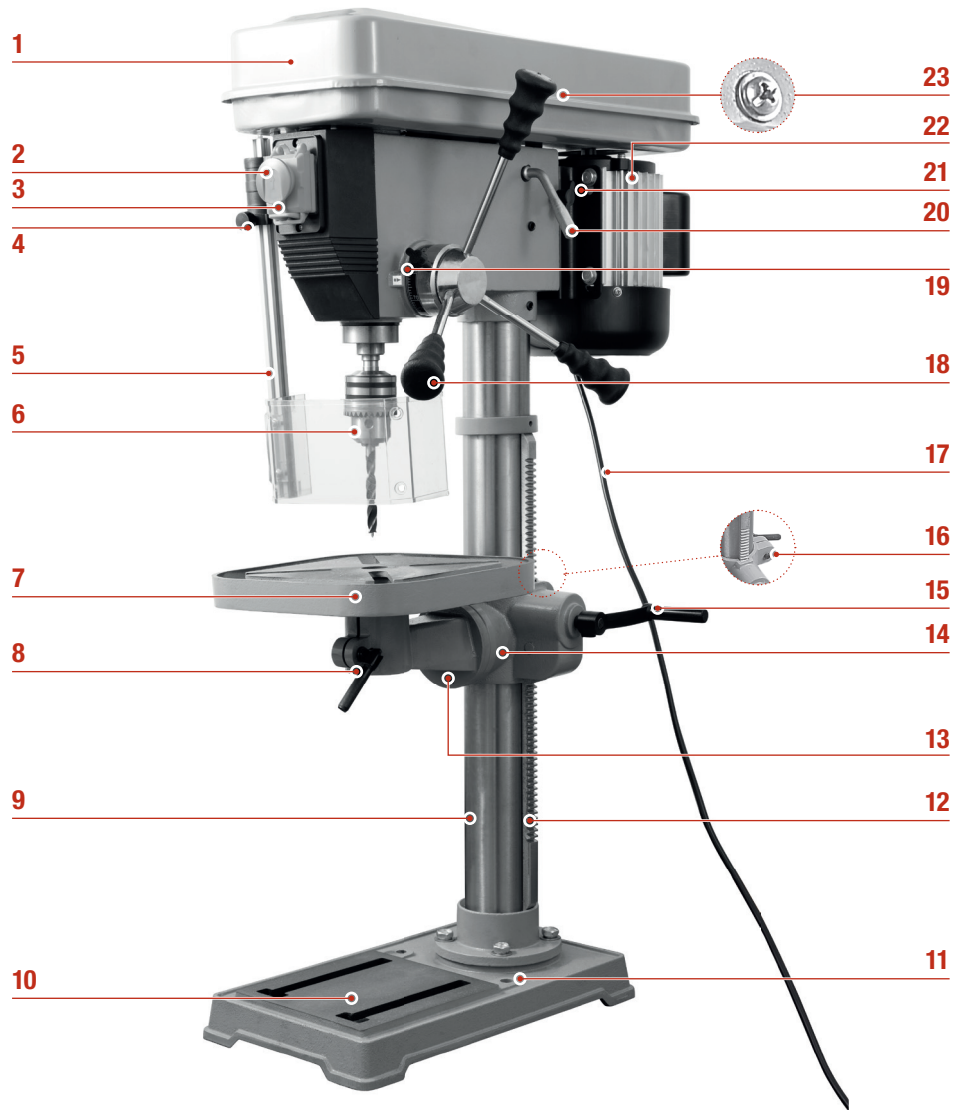

Produktübersicht

- 1 Getriebeabdeckung
- 2 Not-Aus-Schalter
- 3 Ein-/Ausshalter
- 4 Höheneinstellknopf für Späneschutz
- 5 Späneschutz
- 6 Bohrfutter
- 7 Bohrtisch
- 8 Bohrtischklemmhebel
- 9 Säule
- 10 Grundplatte
- 11 Befestigungslöcher
- 12 Zahnstange
- 13 Winkeleinstellschraube Bohrtisch
- 14 Bohrtischfuß
- 15 Kurbel Bohrtischhöhe
- 16 Bohrtischsperre
- 17 Netzkabel
- 18 Handkrenz
- 19 Tiefenanschlag
- 20 Spannhebel
- 21 Motorbefestigungsknebel
- 22 Motoreinheit
- 23 Getriebeschraube

Bestimmungsgemäße Verwendung

In Verbindung mit den entsprechenden Einsatzwerkzeugen ist das Werkzeug zum Bohren in Holz, Metall und Kunststoff vorgesehen. Das Werkzeug ist nicht für den gewerblichen Gebrauch bestimmt.

Jegliche anderweitige Verwendung oder Veränderung des Werkzeugs wird als unsachgemäße Verwendung betrachtet und kann erhebliche Gefahren verursachen.

Verwendung des Werkzeugs

1. Die gewünschte Spindeldrehzahl einstellen.
2. Das Einsatzwerkzeug in das Bohrfutter **6** einsetzen und mit dem Bohrfutterschlüssel fest anziehen.
3. Das Werkstück auf dem Bohrtisch **7** sichern.
4. Den Bohrtisch **7** entsprechend dem Werkstück einstellen.
5. Den Späneschutz **5** auf Werkstückhöhe einstellen.
6. Falls erforderlich, die Bohrtiefe am Tiefenanschlag **19** einstellen.
7. Das Werkzeug am Ein-/Ausshalter **3** einschalten.
8. Mit Hilfe des Handkrenzes **18** Abwärtsdruck ausüben, und das Einsatzwerkzeug in das Werkstück führen.
9. Das Werkzeug am Ein-/Ausshalter **3** ausschalten.
10. Das Werkstück erst entfernen, wenn die drehenden Teile vollständig zum Stillstand gekommen sind.
11. Den Bohrbereich mit einer Bürste oder einem Spänehaaken von Spänen reinigen, und das Einsatzwerkzeug mit Hilfe des Bohrfutterschlüssels aus dem Bohrfutter **6** entnehmen.

Vorsicht! Im Notfall den Not-Aus-Schalter **2** betätigen, um alle Vorgänge sofort anzuhalten.

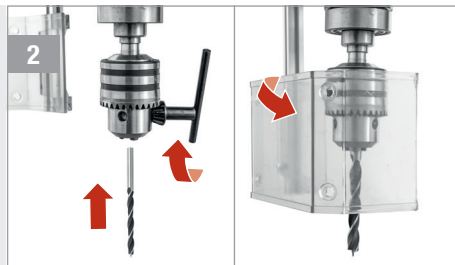
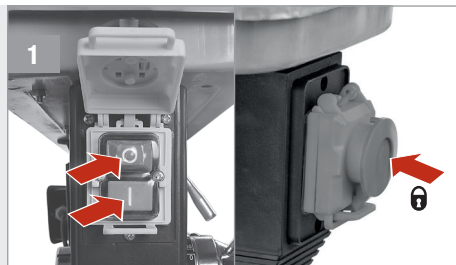

EIN- UND AUSSCHALTEN

- 1 Zum Einschalten auf I, zum Ausschalten auf 0 drücken. Im Notfall den Not-Aus-Schalter **2** betätigen. Zum Lösen des Not-Aus-Schalters diesen nach rechts drehen.

EINSATZWERKZEUG EINSETZEN

- 2 Den Späneschutz **5** öffnen, das Einsatzwerkzeug in das Bohrfutter **6** einstecken und mit dem Bohrfutterschlüssel fest anziehen. Den Späneschutz **5** schließen.

Vorsicht! Sicherstellen, dass das Werkzeug ausgeschaltet und der Netzstecker gezogen ist.

MONTAGE

1 Die Grundplatte **10** auf eine ebene und stabile Oberfläche montieren. Die Grundplatte **10** mit den zwei Befestigungsschrauben, Federscheiben und Unterlegscheiben befestigen. Die Säule **9** mit den vier Schrauben M8 x 20, den Federscheiben und Unterlegscheiben auf die Grundplatte **10** montieren. Den Bohrtischfuß **14** vorbereiten.

3 Die Motoreinheit **22** mit den zwei Gewindestiften befestigen. Den Bohrtisch **7** zentrieren, und die Zahnstange **12** mit dem Feststeller arretieren. Die drei Griffe an das Handkreuz **18** montieren.

2 Den Bohrtischfuß **14** und die Zahnstange **12** auf die Säule **9** schieben. Den Bohrtisch **7** montieren und mit dem Bohrtischklemmhebel **8** arretieren. Die Motoreinheit **22** auf die Säule **9** schieben. Optional: Den Maschinenschraubstock mit den zwei Schrauben, Federscheiben und Unterlegscheiben auf dem Bohrtisch montieren.

4 Das Bohrfutter **6** an der Motoreinheit **22** montieren, nachdem es auf die Bohrspindel gedrückt worden ist. Den Späneschutz **5** an der Motoreinheit **22** montieren.

Vorsicht! Bei der Montage der Bohrspindel übermäßigen Kraftaufwand vermeiden.

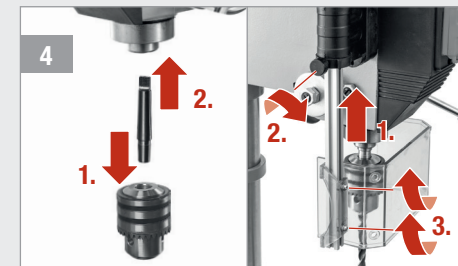
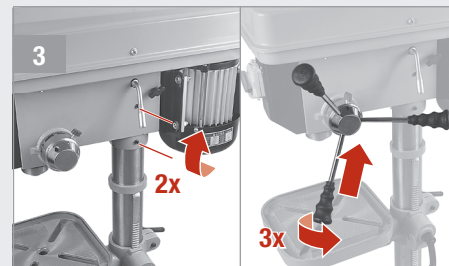
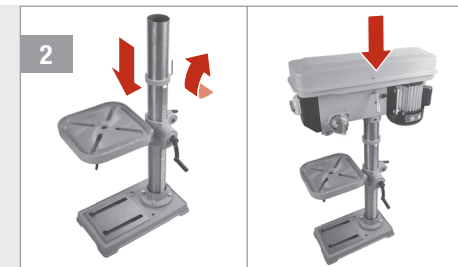
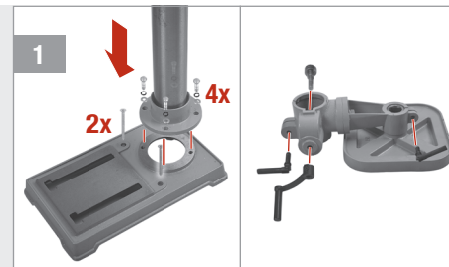

SPINDELDREHZAHL

1 Beide Motorbefestigungsknebel **21** lösen und die Getriebeabdeckung **1** durch Lösen der Getriebeschraube **23** öffnen.

Vorsicht! Sicherstellen, dass das Werkzeug ausgeschaltet und der Netzstecker gezogen ist.

3 Den Spannhebel **20** zurückdrehen und die Motorbefestigungsknebel **21** anziehen. Die Getriebeabdeckung **1** leicht nach außen ziehen und die Getriebeabdeckung **1** schließen. Die Getriebeabdeckung **1** leicht nach außen ziehen und die Getriebeabdeckung **1** schließen. Die Getriebeabdeckung **1** leicht nach außen ziehen und die Getriebeabdeckung **1** schließen. Die Getriebeabdeckung **1** leicht nach außen ziehen und die Getriebeabdeckung **1** schließen.

2 Den Spannhebel **20** nach rechts drehen, und die gewünschte Spindeldrehzahl mit den zwei Keilriemen einstellen:

Gang	min ⁻¹
A4	210
B4	310
A3	340
C4	440
B3	500
A2	560
D3	1000
C2	1180
B1	1340
D2	1660
C1	1910
D1	2500

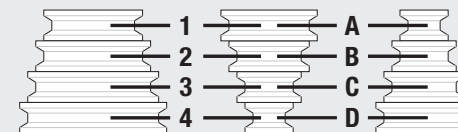
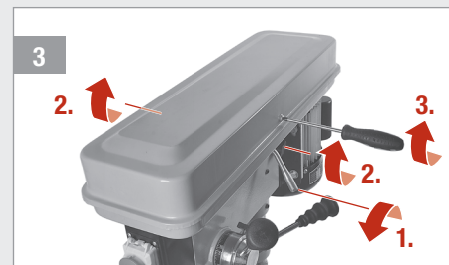
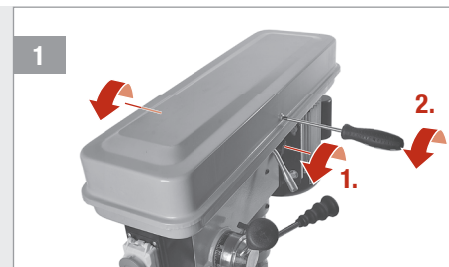

1 Das Werkstück sichern. Die Bohrtischsperre **16** lösen, die Bohrtischhöhe einstellen, und die Bohrtischsperre **16** wieder anziehen.

Vorsicht! Sicherstellen, dass das Werkzeug ausgeschaltet und der Netzstecker gezogen ist.

2 Die Bohrtischneigung mit der Winklereinstellschraube **13** des Bohrtisches einstellen. Den Abstand zwischen Werkstück und Werkzeug auf ca. 5 mm einstellen. Den Späneschutz **5** so einstellen, dass er sich nahe der Werkstückoberseite befindet.

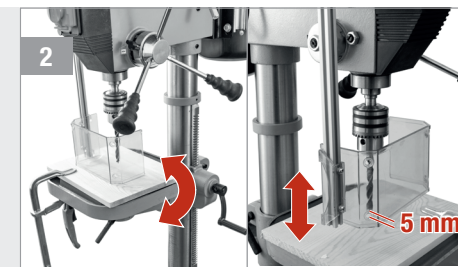
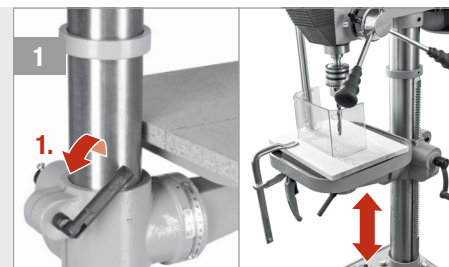

Technische Daten

Nennspannung	230 V~ / 50 Hz
Nennleistung	S2 30 min 800 W
Schutzklasse	I
Schutzart	IPX0
Spindeldrehzahl	210-2500 min ⁻¹
Bohrfutterkapazität	3 - 16 mm
Max. Bohrhub	80 mm
Grundplatte	410 x 240 mm
Bohrtischgröße	260 x 260 mm
Einstellung Bohrtischneigung	+/- 45°
Nettogewicht	46 kg
Schalldruckpegel (L _{pA})	< 80 dB(A)
Schalleistungspegel (L _{WA})	93 dB(A) / Messunsicherheit K = 3 dB(A)
Schwingungsemissionswert (a _h)	< 2,5 m/s ²

Fehlerbehebung

 **Vorsicht!** Sicherstellen, dass das Werkzeug ausgeschaltet und der Netzstecker gezogen ist.

Problem	MÖGLICHE URSACHE	LÖSUNG
Der Motor läuft nicht	Die Getriebeabdeckung ist offen	Die Getriebeabdeckung ordnungsgemäß schließen
	Der Späneschutz ist nicht geschlossen	Späneschutz schließen
	Not-Aus-Schalter wurde betätigt	Not-Aus-Schalter lösen
	Elektrischer Anschluss ist unterbrochen	Netzanschluss kontrollieren
Werkzeug arbeitet nicht zufriedenstellend oder bleibt stecken	Einsatzwerkzeug ist stumpf	Einsatzwerkzeug austauschen
	Die Keilriemen sind lose	Die Motorbefestigungsknebel öffnen, den Spannhebel weiter nach links ziehen, und die Motorbefestigungsknebel wieder anziehen.
Die Keilriemen sind verschlissen	Die Keilriemen sind verschlissen	Kundendienst kontaktieren
	Einsatzwerkzeug ist zu warm	Kühlmittel verwenden
Einsatzwerkzeug läuft blau an		

Geräusch und Vibration

Die in dieser Anleitung angegebenen Werte wurden entsprechend einem gemäß EN 12717 genormten Messverfahren gemessen und können für den Vergleich von Werkzeugen untereinander verwendet werden. Sie können auch für eine vorläufige Einschätzung der Belastung herangezogen werden.

 **Vorsicht!** Die Schwingungsemission kann beim tatsächlichen Gebrauch abhängig von den jeweiligen Einsatzbedingungen vom angegebenen Gesamtwert abweichen.

Pflege und Wartung

 **Vorsicht!** Sicherstellen, dass das Werkzeug ausgeschaltet und der Netzstecker gezogen ist.

- Das Werkzeug immer sauber und trocken halten und vor Öl oder Fett schützen.
- Zum Schutz der Augen während der Reinigung eine Schutzbrille tragen.
- Für eine sichere und sachgemäße Verwendung das Gerät und die Belüftungsschlitze immer sauber halten.
- Die Lüftungsgitter am Motor und am Ein-/Ausschalter auf Staub oder Fremdkörper kontrollieren. Staubansammlungen mit einer weichen Bürste entfernen.
- Das Werkzeuggehäuse bei Bedarf mit einem weichen, feuchten Tuch abwischen. Ein mildes Reinigungsmittel kann verwendet werden, jedoch kein Alkohol, Benzin oder andere Reinigungsmittel.
- Auf keinen Fall ätzende Reinigungsmittel zum Reinigen von Kunststoffteilen verwenden.
- Alle beweglichen Teile regelmäßig schmieren.
- Alle Befestigungen regelmäßig kontrollieren. Diese können sich in Folge der Vibrationen mit der Zeit lösen.

 **Vorsicht!** Falls das Netzkabel beschädigt ist, muss es vom Hersteller, dessen technischen Kundendienst oder von einer ähnlich qualifizierten Personen ersetzt werden, um Gefahren zu vermeiden.

Entsorgung



Das Symbol **"durchgestrichene Mülltonne"** erfordert die separate Entsorgung von Elektro- und Elektronik-Altgeräten (WEEE). Solche Geräte können wertvolle, aber gefährliche und umweltgefährdende Stoffe enthalten. Sie sind gesetzlich dazu verpflichtet, diese Produkte keinesfalls im unsortierten Hausmüll, sondern an einer ausgewiesenen Sammelstelle für das Recycling von elektrischen und elektronischen Geräten zu entsorgen. Dadurch tragen Sie zum Schutz der Ressourcen und der Umwelt bei.

HORNBACH ist in Deutschland verpflichtet:

- bei Neukauf eines Elektro- oder Elektronikgerätes ein Altgerät der gleichen Art unentgeltlich im HORNBACH-Markt zurückzunehmen.
- auch ohne einen Neukauf bis zu 3 Elektro- oder Elektronik-Altgeräte der gleichen Geräteart (bis max. 25 cm Kantenlänge) unentgeltlich im HORNBACH-Markt zurückzunehmen.
- bei Lieferung eines neuen Elektro- oder Elektronikgerätes an einen privaten Haushalt ein Altgerät der gleichen Art unentgeltlich abzuholen oder Ihnen die Rückgabe in Ihrer unmittelbaren Nähe zu ermöglichen.

Für Informationen zu den Rücknahmemöglichkeiten wenden Sie sich bitte an www.hornbach.com oder an Ihren örtlichen HORNBACH-Markt.

Kinder dürfen auf keinen Fall mit Kunststoffbeuteln und Verpackungsmaterial spielen, da Verletzungs- bzw. Erstickungsgefahr besteht. Solches Material sicher lagern oder auf umweltfreundliche Weise entsorgen.

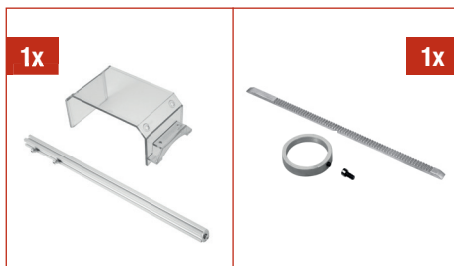
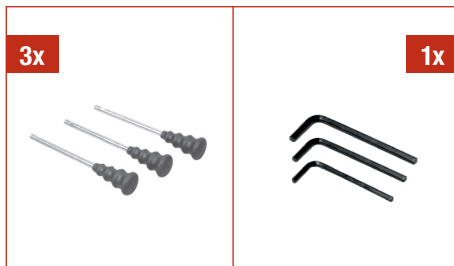

DE Lieferumfang

FR Etendue de livraison

IT Materiale compreso nella fornitura

NL Leveringsomvang

SV Leveransomfång

CZ Rozsah dodávky

SK Rozsah dodávky

RO Volumul livrat

GB Scope of delivery

Merci !

Nous sommes convaincus que cet outil dépassera vos attentes et vous souhaitons beaucoup de plaisir à l'utiliser.

Assurez-vous de lire entièrement le présent manuel et d'observer les consignes de sécurité.

Fournitures

- 1x Plaque de base, vis de fixation
- 1x Colonne
- 1x Table de base, poignée, manivelle
- 1x Table
- 3x Poignées de roue
- 3x Clé Allen
- 1x Groupe moteur
- 1x Mandrin, arbre de forage, plaque métallique et clé de mandrin
- 1x Protection et fixation de protection
- 1x Crémaillère et manchette de fixation

Si des pièces sont manquantes ou endommagées, contactez votre magasin HORNBAACH.

Table des matières

Merci !	11
Fournitures	11
Symboles	11
Consignes de sécurité	12
Déclaration de conformité	15
Vue d'ensemble du produit	16
Utilisation conforme	16
Utilisation de l'outil	16
Caractéristiques techniques	18
Dépannage	18
Bruits & vibrations	19
Entretien & Maintenance	19
Élimination	20

Symboles

Lisez attentivement le présent manuel de l'utilisateur et conservez-le pour vous y reporter ultérieurement.

Portez des lunettes de sécurité pour protéger vos yeux.

Portez un filet à cheveux pour les protéger.

Avertissement d'accidents et de blessures corporelles et de dommages matériels importants.

Puissance nominale

Tension nominale

Vitesse de broche

Capacité du mandrin de serrage

Course max. de la perceuse

Consignes de sécurité

AVERTISSEMENTS GÉNÉRAUX RELATIFS À LA SÉCURITÉ DE L'OUTIL ÉLECTRIQUE

 **AVERTISSEMENT** Lire l'ensemble des avertissements de sécurité et des consignes. Le non-respect des avertissements et consignes peut entraîner un choc électrique, un incendie et/ou des blessures graves.

Conservez l'ensemble des avertissements et consignes pour vous y reporter ultérieurement.

Le terme « outil électrique » dans les avertissements désigne les outils alimentés sur secteur (filaires) ou les outils alimentés par batterie (sans fil).

1 SÉCURITÉ DE LA ZONE DE TRAVAIL

- Maintenez la zone de travail propre et bien éclairée.** Les zones encombrées ou sombres sont propices aux accidents.
- N'utilisez pas d'outils électriques dans des atmosphères à risque explosif, notamment en cas de présence de liquides, de gaz ou de poussières inflammables.** Les outils électriques génèrent des étincelles qui peuvent enflammer les poussières ou vapeurs.
- Tenez les enfants et les spectateurs à l'écart pendant l'utilisation d'un outil électrique.** Des distractions peuvent vous en faire perdre le contrôle.

2 SÉCURITÉ ÉLECTRIQUE

- Les fiches des outils électriques doivent correspondre aux prises secteur. Ne modifiez jamais les fiches, de quelque façon que ce soit. N'utilisez pas de connecteurs adaptateurs sur les outils électriques avec conducteur de terre.** Des fiches non modifiées et des prises secteur adaptées permettent de minimiser les risques d'électrisation.
- Évitez tout contact corporel avec des surfaces reliées ou mises à la terre**

telles que les tuyauteries, les radiateurs, les cuisinières et les réfrigérateurs. Le risque de choc électrique est accru si le corps est en contact avec la terre.

- N'exposez pas les outils électriques à la pluie ou à l'humidité.** Si de l'eau pénètre dans un outil électrique, cela augmente le risque de choc électrique.
- N'abîmez pas le câble d'alimentation. N'utilisez jamais le câble pour porter, tirer ou débrancher l'outil électrique. Maintenez le câble à l'abri de la chaleur, de l'huile, des bords tranchants ou des éléments mobiles.** Les câbles d'alimentation endommagés ou emmêlés augmentent le risque de choc électrique.
- Si l'utilisation d'un outil électrique dans un environnement humide est inévitable, branchez-le à une installation pourvue d'un interrupteur différentiel (RCD).** L'utilisation d'un interrupteur différentiel diminue les risques de choc électrique.

3 SÉCURITÉ DE LA PERSONNE

- Lors de l'utilisation d'un outil électrique, restez attentif, regardez ce que vous faites et utilisez votre bon sens. N'utilisez pas d'outil électrique en cas de fatigue, ou sous l'influence de drogues, d'alcool ou de médicaments.** Un instant d'inattention pendant l'utilisation d'un outil électrique peut causer des blessures graves.
- Utilisez des équipements de protection individuels. Portez toujours des protections oculaires.** Les équipements de protection tels que masques à poussière, chaussures de sécurité antidérapantes, casque de protection ou protection auditive, utilisés dans des conditions appropriées, réduiront les risques de blessures.
- Évitez tout démarrage imprévu. Assurez-vous que l'interrupteur est positionné sur « OFF » avant de brancher l'appareil à une alimentation secteur et/ou à un bloc de piles, de soulever ou de transporter l'outil.** Le fait de porter un outil électrique avec le doigt sur l'interrupteur ou de brancher un outil électrique dont l'inter-

rupteur est positionné sur « ON » favorise les accidents.

- Retirez les clés ou dispositifs de réglage avant de mettre en service l'outil électrique.** Une clé ou un dispositif de réglage fixé à un élément en rotation de l'outil électrique peut provoquer des blessures.
- Ne présumez pas de vos forces. Conservez à tout moment une posture et un équilibre stables.** Cela permet de mieux contrôler l'outil électrique dans les situations inattendues.
- Portez des vêtements appropriés. Ne portez pas de vêtements amples ou de bijoux. Maintenez vos cheveux, vêtements et gants à l'écart des éléments mobiles.** Les vêtements amples, bijoux ou cheveux longs peuvent se prendre dans les éléments mobiles.
- Si des équipements sont fournis pour le raccordement d'un système d'extraction et de collecte de poussières, assurez-vous qu'ils sont correctement raccordés et utilisés.** L'utilisation d'un collecteur de poussières peut réduire les risques liés à la poussière.
- La familiarisation acquise par l'utilisation fréquente des outils ne doit pas pousser à la complaisance et à la négligence des principes de sécurité de l'outil.** Un acte de négligence peut causer de graves blessures en une fraction de seconde.

4 UTILISATION ET ENTRETIEN DE L'OUTIL ÉLECTRIQUE

- Ne forcez pas sur l'outil électrique. Utilisez l'outil électrique adapté à votre usage.** Un outil électrique approprié sera mieux adapté et plus sûr pour effectuer la tâche à la vitesse pour laquelle il a été conçu.
- N'utilisez pas l'outil électrique si l'interrupteur ne permet pas de le mettre en ou hors service.** Tout outil électrique qui ne peut être commandé par l'interrupteur est dangereux et doit être réparé.
- Débranchez la fiche de la prise secteur et/ou du bloc de piles avant tout réglage,**

changement d'accessoire ou rangement de l'outil électrique. Ces mesures de sécurité préventives réduisent le risque de démarrage intempestif de l'outil électrique.

- Rangez les outils électriques non utilisés hors de portée des enfants et ne permettez pas à des personnes qui ne sont pas familiarisées avec l'outil électrique ou la présente notice de s'en servir.** Les outils électriques sont dangereux dans les mains des utilisateurs non formés.
- Entretien des outils électriques. Vérifiez le bon alignement, l'absence de blocage des éléments mobiles, de ruptures de pièces et de tout autre état pouvant nuire au bon fonctionnement de l'outil électrique. En cas de détérioration, faites réparer l'outil électrique avant de l'utiliser.** De nombreux accidents sont dus à des outils électriques mal entretenus.
- Gardez les outils de coupe aiguisés et propres.** Des outils de coupe correctement entretenus et dont les bords sont aiguisés bloquent moins fréquemment et sont plus faciles à maîtriser.
- Utilisez les outils électriques, les accessoires et les embouts d'outil, etc. conformément à la présente notice, en tenant compte des conditions de travail et des tâches à réaliser.** L'utilisation de l'outil électrique pour des tâches autres que celles prévues peut conduire à des situations dangereuses.
- Gardez les poignées et les surfaces de saisie sèches, propres et exemptes d'huile ou de graisse.** Ne laissez pas des poignées et des surfaces de saisie glissantes pour une manipulation en toute sécurité et un contrôle de l'outil dans des situations inattendues.

5 SERVICE

- Faites réparer l'outil électrique par un réparateur agréé qui n'utilisera que des pièces détachées identiques.** Cela permet de conserver la fiabilité de l'outil électrique.

AVERTISSEMENTS DE SÉCURITÉ POUR LA PERÇEUSE À COLONNE

- a) **La perceuse doit être fixée.** Une perceuse non fixée correctement peut bouger ou basculer, ce qui peut être à l'origine de blessures.
- b) **La pièce à usiner doit être attachée ou fixée à son support. Ne percez pas des pièces qui sont trop petites pour pouvoir être correctement fixées.** Maintenir la pièce avec votre main pendant le fonctionnement peut provoquer des blessures.
- c) Ne portez pas de gants. Les gants peuvent se coincer dans les éléments en rotation ou être pris par les éclats provoquant des blessures.
- d) **Tenez vos mains à l'écart de la zone de perçage lorsque l'outil est en fonctionnement.** Un contact avec des éléments en rotation ou des éclats peut provoquer des blessures.
- e) **Assurez-vous que le foret est en rotation avant de placer la pièce.** Dans le cas contraire, le foret pourrait être bloqué dans la pièce, provoquant ainsi un mouvement inattendu de la pièce et des blessures éventuelles.
- f) **Lorsque le foret se coince, arrêtez d'appuyer et éteignez l'outil. Recherchez et prenez des mesures correctives pour éliminer l'origine du blocage.** Un blocage peut être à l'origine de mouvements inattendus de la pièce et de blessures.
- g) **Pour éviter de générer de longs éclats, interrompez régulièrement la pression exercée.** Les éclats coupants en métal peuvent être à l'origine d'accrochage et de blessures.
- h) **Ne retirez jamais un éclat lorsque l'outil est en fonctionnement. Pour retirer des éclats, éloignez l'accessoire de la pièce usinée, éteignez l'outil et attendez que le foret s'immobilise. Utilisez des outils tels qu'une brosse ou une pince pour retirer les éclats.** Un contact avec des éléments en rotation ou des éclats peut provoquer des blessures.
- i) **Les forets ayant une vitesse nominale**
- doivent fonctionner à un indice au moins égal à la vitesse maximale indiquée sur l'outil électrique.** Les forets dépassant leur vitesse de régime peuvent rompre et voler en éclats.
- j) **Attachez l'outil électrique sur une surface stable, plane et horizontale.** Si la machine peut glisser ou trembler, le foret ne peut être guidé de manière uniforme et en sécurité.
- k) **Maintenez la surface de travail propre pour l'usinage de la pièce.** Des éclats de perçage aux bords tranchants et d'autres objets peuvent être à l'origine de blessures. Les mélanges de matériaux sont particulièrement dangereux. Un alliage léger peut brûler ou exploser.
- l) **Ne retirez pas les éclats à mains nues.** Le danger est particulièrement élevé pour les éclats de métal aux bords tranchants et chauds.
- m) **Gardez les poignées sèches, propres et exemptes d'huile et de graisses.** Des poignées graisseuses ou huileuses deviennent glissantes, ce qui provoque une perte de contrôle.
- n) **Ne touchez pas l'outil d'application directement après le travail, attendez qu'il ait refroidi.** Les forets chauffent beaucoup en fonctionnement.
- o) **Vérifiez le câble régulièrement. Si le câble d'alimentation est endommagé, il doit être remplacé par le fabricant, son technicien SAV ou toute personne de qualification similaire afin d'exclure tout danger.** Remplacez les câbles de rallonge endommagés. Cela permet de conserver la fiabilité de l'outil électrique.
- p) **N'utilisez jamais l'outil électrique si le câble est endommagé. Ne touchez pas le câble endommagé ni ne débranchez la fiche de la prise secteur si le câble est usiné, éteignez l'outil et attendez que le câble endommagé augmente les risques de choc électrique.**
- q) **Conservez l'outil électrique en sécurité lorsque vous ne l'utilisez pas. Le lieu d'entreposage doit être sec et pouvoir être verrouillé.** Ceci évite à l'outil élec-

trique des dommages dus au stockage et d'être utilisé par des personnes non qualifiées.

CONSIGNES DE SÉCURITÉ SUPPLÉMENTAIRES SUR LES RISQUES DUS AUX VIBRATIONS

- a) **Les données déclarées sur les vibrations concernent les principales applications de l'outil, mais des utilisations différentes de l'outil ou une maintenance médiocre peut donner des données de vibrations différentes.** Ceci peut considérablement augmenter le niveau des vibrations sur l'ensemble de la durée du travail.
- b) **Des mesures de sécurité supplémentaires peuvent être prises pour protéger l'utilisateur des effets vibratoires.** Entretenez l'outil et ses accessoires, gardez vos mains chaudes et organisez vos schémas et périodes de travail.

Déclaration de conformité

 Nous déclarons que le produit décrit dans les **Caractéristiques techniques** :

Pattfield
ERGO TOOLS

Perceuse à colonne 800 W PE-800 TBM

fabriqué pour :

HORNBAACH Baumarkt AG
Hornbachstraße 11
76879 Bornheim / Allemagne

est conforme aux directives suivantes :

Directive machines 2006/42/CE
Directive CEM 2014/30/UE
Directive RoHS 2011/65/UE

et respecte les normes harmonisées applicables suivantes :

EN 12717:2001+A1
EN 60204-1:2018
EN 55014-1:2017+A11
EN IEC 55014-1:2021
EN 55014-2:1997+A2
EN IEC 55014-2:2021
EN 61000-3-2:2014
EN 61000-3-2:2019+A1
EN 61000-3-3:2013+A2

ppa. Andreas Back

Andreas Back
Direction Management de la qualité, environnement & CSR
Responsable du recueil des documents techniques

Bornheim, le 11.04.2022

HORNBAACH Baumarkt AG
Hornbachstraße 11
76879 Bornheim / Allemagne

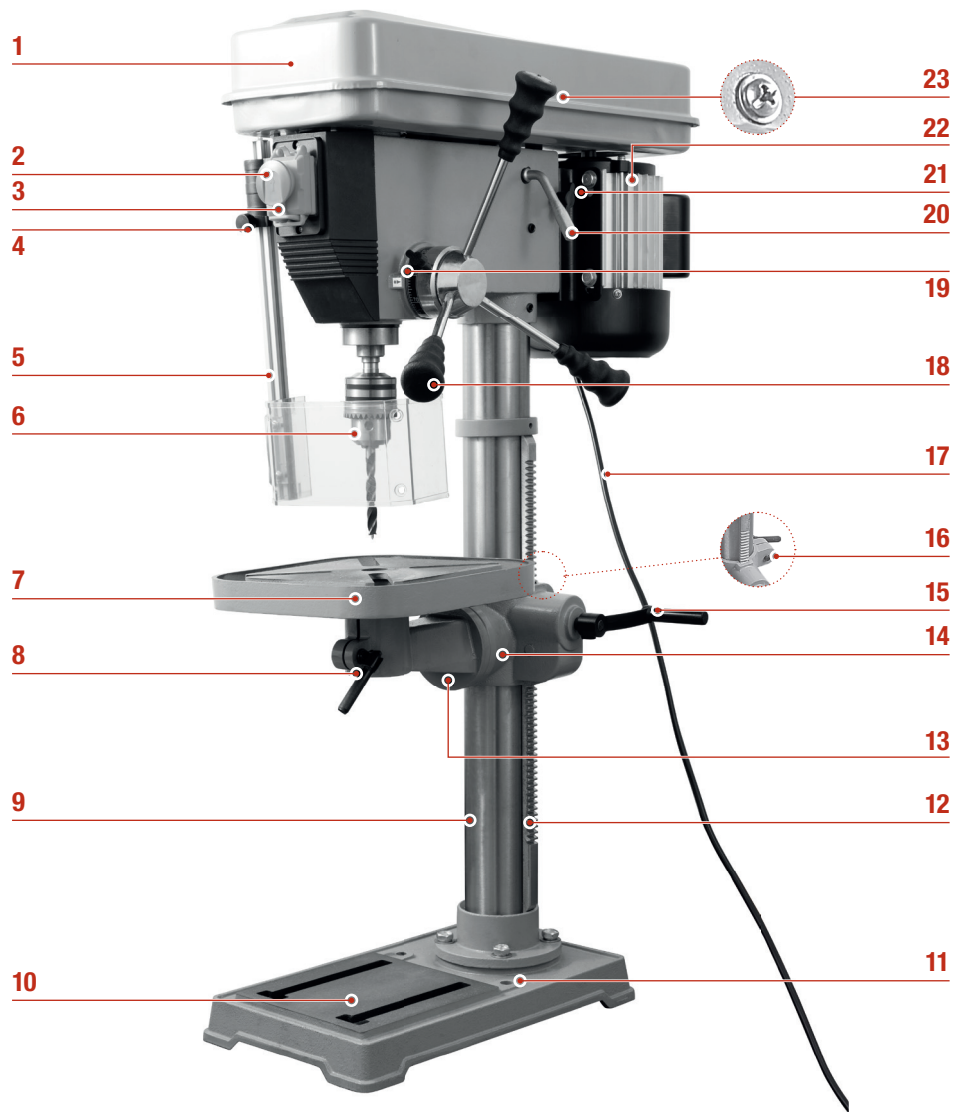

Vue d'ensemble du produit Utilisation de l'outil

- 1 Couvercle de la boîte de vitesses
- 2 Arrêt d'urgence
- 3 Interrupteur Marche / Arrêt
- 4 Bouton de réglage de la hauteur de l'écran de protection
- 5 Écran de protection
- 6 Mandrin
- 7 Table
- 8 Poignée de la table
- 9 Colonne
- 10 Base
- 11 Trous de fixation
- 12 Crémaillère
- 13 Manivelle de hauteur de table
- 14 Vis de biseau de la table
- 15 Base de table
- 16 Verrouillage de la table
- 17 Cordon d'alimentation
- 18 Roue
- 19 Jauge de profondeur
- 20 Poignée de tension
- 21 Bouton de fixation du moteur
- 22 Unité moteur
- 23 Vis de la boîte de vitesses

1. Réglez la broche à la vitesse désirée.
2. Insérez le foret dans le mandrin **6** et serrez-le bien avec la clé de mandrin.
3. Fixez la pièce à usiner sur la table **7**.
4. Ajustez la table **7** en fonction de la pièce à usiner.
5. Ajustez l'écran de protection **5** à hauteur de la pièce.
6. Réglez la profondeur de la perceuse sur la jauge de profondeur **19** si nécessaire.
7. Démarrez l'outil en utilisant le bouton marche/arrêt **3**.
8. Utilisez la roue **18** pour exercer une pression vers le bas et faire entrer le foret dans la pièce.
9. Éteignez l'outil en utilisant le bouton marche/arrêt **3**.
10. Retirez la pièce une fois que les pièces rotatives sont complètement immobiles.
11. Enlevez les éclats de la zone de perçage à l'aide d'une brosse ou d'une pince et retirez le foret du mandrin **6** en utilisant la clé à mandrin.

⚠ Avertissement ! En cas d'urgence, appuyez sur le bouton d'arrêt d'urgence **2** pour cesser le fonctionnement immédiatement.

Utilisation conforme

En conjonction avec des forets appropriés, la machine est destinée au perçage du bois, du métal et du plastique. L'appareil n'est pas destiné à un usage commercial. Toute autre utilisation ou modification apportée à l'outil est considérée comme non conforme et risque d'engendrer des dangers considérables.

ALLUMAGE ET ARRÊT

- 1 Appuyez sur I pour allumer et sur O pour éteindre. En cas d'urgence, appuyez sur le bouton d'arrêt d'urgence **2**. Pour le desserrer, tournez-le dans le sens des aiguilles d'une montre.

INSÉREZ LE FORET

- 2 Ouvrez l'écran de protection **5**, insérez le foret dans le mandrin **6** et serrez-le bien avec la clé de mandrin. Fermez l'écran de protection **5**.

⚠ Avertissement ! Assurez-vous que l'outil est hors service et débranché.

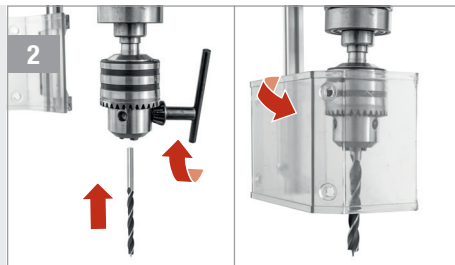
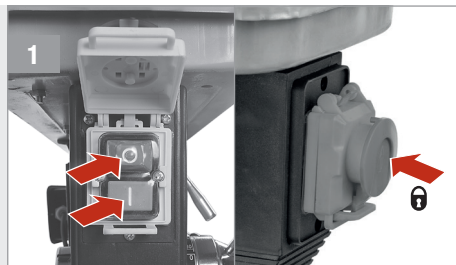

INSTALLATION

- 1 Montez la base **10** sur une surface plane et stable. Fixez la base **10** à l'aide de deux vis de fixation, de rondelles élastiques et de rondelles. Placez la colonne **9** sur la base **10** à l'aide de quatre vis M8x20, de rondelles élastiques et de rondelles. Préparez la base de la table.
- 2 Faites glisser la table de base **14** et la crémaillère **12** dans la colonne **9**. Installez la table **7** et verrouillez-la avec la poignée de la table **8**. Faites glisser l'unité de moteur **22** sur la colonne **9**. Option : montez l'étau de la machine sur la table avec deux vis, des rondelles élastiques et des rondelles.
- 3 Fixez l'unité de moteur **22** avec les deux vis sans tête. Centrez la table **7** et verrouillez la crémaillère avec le manchon. Installez les trois poignées sur la roue **18**.
- 4 Installez le mandrin **6** sur l'unité du moteur **22** après l'avoir poussé sur l'arbre de forage. Installez l'écran de protection **5** sur l'unité de moteur **22**.

 **Attention !** Ne forcez pas excessivement lors de l'installation de l'arbre de forage.

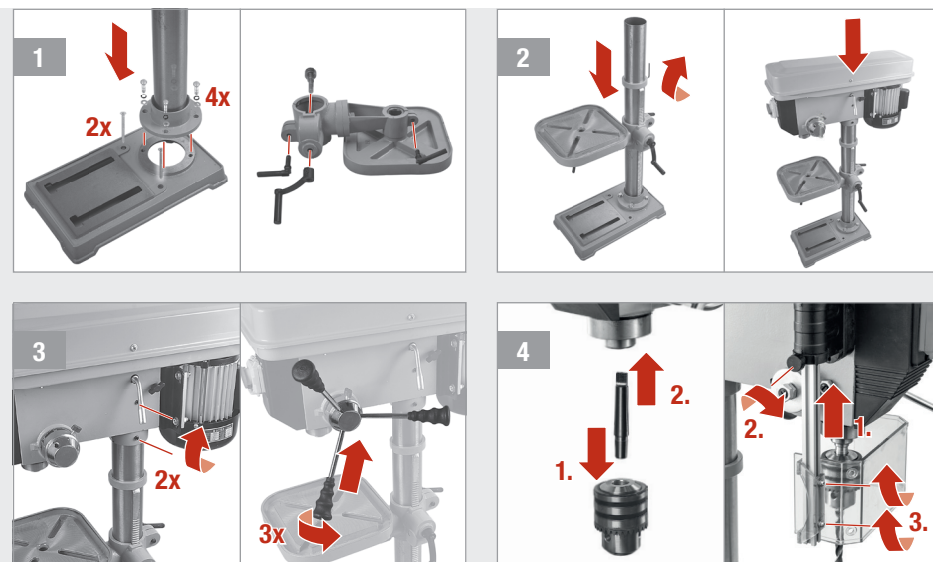

VITESSE DE BROCHE

- 1 Desserrez les deux boutons de fixation du moteur **21** et ouvrez le couvercle de la boîte de vitesses **1** en desserrant la vis de la boîte de vitesses **23**.
- 2 Tournez la poignée de tension **20** dans le sens des aiguilles d'une montre et réglez la vitesse de broche voulue avec les deux courroies :

 **Avvertissement !** Assurez-vous que l'outil est hors service et débranché.

Vitesse	min ⁻¹
A4	210
B4	310
A3	340
C4	440
B3	500
A2	560
D3	1000
C2	1180
B1	1340
D2	1660
C1	1910
D1	2500

- 3 Tourner de nouveau la poignée de serrage **20** et serrer les boutons de fixation du moteur **21**. Extraire légèrement la vis de la boîte de vitesses **23** et fermer le couvercle de la boîte de vitesses **1**. Resserrer la vis de la boîte de vitesses.

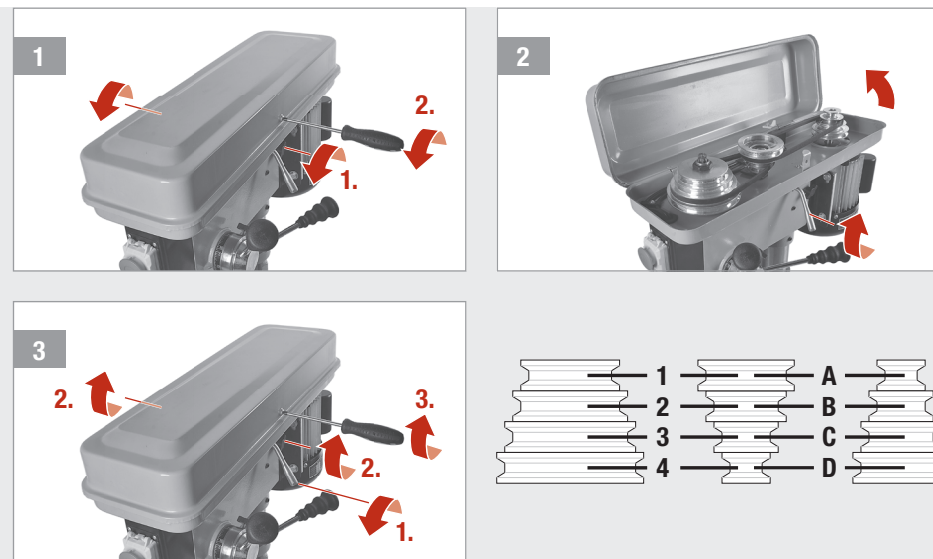

AJUSTEMENT DE LA PIÈCE À USINER

- 1 Fixez la pièce à usiner. Desserrez le verrou de la table **16**, réglez la hauteur de la table et resserrez le verrou de la table **16**.
- 2 Ajustez le biseau de la table avec la vis de biseau de table **13**. Réglez la distance entre la pièce à usiner et l'outil à environ 5 mm. Ajustez l'écran de protection **5** pour qu'il soit proche du haut de la pièce à usiner.

 **Avvertissement !** Assurez-vous que l'outil est hors service et débranché.

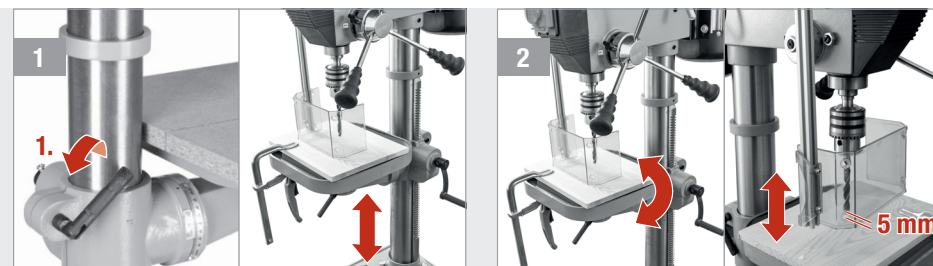

Caractéristiques techniques

Tension nominale	230 V~ / 50 Hz
Puissance nominale	S2 30 min 800 W
Classe de protection	I
Degré de protection	IPX0
Vitesse de broche	210-2500 min ⁻¹
Capacité du mandrin de serrage	3 - 16 mm
Course max. de la perceuse	80 mm
Base	410 x 240 mm
Dimensions de la table	260 x 260 mm
Réglage du biseau de la table	+/- 45°
Poids net	46 kg
Niveau de pression sonore (L _{pA})	< 80 dB(A)
Niveau de puissance sonore (L _{WA})	93 dB(A) / Incertitude K = 3 dB(A)
Valeur des émissions de vibrations (a _h)	< 2,5 m/s ²

Dépannage



Avertissement ! Assurez-vous que l'outil est hors service et débranché.

Problème	Cause possible	Solution
Le moteur ne tourne pas	Le couvercle de la boîte de vitesses est ouvert	Fermez correctement le couvercle de la boîte de vitesses
	L'écran de protection n'est pas fermé	Fermez l'écran de protection
	L'arrêt d'urgence est enfoncé	Déclenchez l'arrêt d'urgence
	La connexion électrique est interrompue.	Vérifiez l'alimentation du secteur
L'outil ne fonctionne pas de manière satisfaisante ou se coince	L'outil de fonctionnement est émoussé	Remplacez l'outil de fonctionnement
	Les courroies sont lâches	Ouvrez les boutons de fixation du moteur, tirez la poignée de tension vers la gauche et refermez les boutons de fixation du moteur
	Les courroies sont usées	Contactez le centre d'entretien
L'outil de fonctionnement devient bleu	L'outil de fonctionnement est trop chaud	Utilisez un liquide de refroidissement pour perceuse

Bruits & vibrations

Les valeurs indiquées dans les présentes instructions ont été mesurées conformément à la procédure de mesure standardisée, spécifiée dans la norme EN 12717, et peuvent être utilisées pour comparer les outils. Elles peuvent être utilisées pour une évaluation préliminaire de l'exposition.



Avertissement ! Les émissions de vibrations pendant l'utilisation réelle peuvent différer de la valeur totale déclarée en fonction de l'utilisation de l'outil.

Entretien & Maintenance



Avertissement ! Assurez-vous que l'outil est hors service et débranché.

- Conservez toujours l'outil propre, sec et exempt d'huile et de graisses.
- Portez des lunettes de sécurité pour protéger vos yeux pendant le nettoyage.
- Pour un travail sûr et correct, maintenez toujours la machine et les fentes de ventilation propres.
- Contrôlez régulièrement si des poussières ou des matières étrangères ont pénétré dans les grilles à proximité du moteur et autour de l'interrupteur marche/arrêt. Utilisez une brosse souple pour retirer les poussières accumulées.
- Si le corps de l'outil doit être nettoyé, essuyez-le à l'aide d'un chiffon doux humide. Un détergent doux peut être utilisé, mais pas de produits à base d'alcool, de pétrole ou d'autres agents de nettoyage.
- N'utilisez jamais d'agents caustiques pour nettoyer les pièces en plastique.
- Lubrifiez régulièrement toutes les pièces en mouvement.
- Contrôlez périodiquement toutes les fixations. Elles peuvent se desserrer avec le temps en raison des vibrations.



Avertissement ! Si le câble d'alimentation est endommagé, il doit être remplacé par le fabricant, son technicien SAV ou toute personne de qualification similaire afin d'exclure tout danger.

Élimination



Le logo représentant une **poubelle à roulettes barrée** implique la collecte séparée de déchets électriques et électroniques (WEEE). Ces appareils peuvent contenir des substances précieuses, mais dangereuses et nocives pour l'environnement. Vous êtes légalement tenu de ne pas jeter ces produits dans les ordures ménagères non triées, mais de les remettre à un point de collecte pour le recyclage des appareils électriques et électroniques. Cela contribue à la protection des ressources et de l'environnement.

HORNBAACH s'engage en Allemagne à :

- lors de l'achat d'un nouvel appareil électrique ou électronique, HORNBAACH s'engage à reprendre gratuitement un appareil usagé du même type dans un de ces magasins.
- de reprendre gratuitement dans votre magasin HORNBAACH jusqu'à 3 appareils électriques ou électroniques usagés du même type (jusqu'à 25 cm de côté), même si vous n'en achetez pas un nouveau.
- collecter gratuitement un appareil électrique ou électronique usagé du même type ou de vous permettre de le rapporter près de chez vous en cas de livraison d'un nouvel appareil électrique ou électronique à un ménage privé.

Pour de plus amples informations concernant les retours, rendez-vous sur www.hornbach.com ou contactez votre magasin HORNBAACH local.

Les enfants ne doivent pas jouer avec des sachets plastiques, ni des matériels d'emballage, en raison du risque de blessure ou d'étouffement. Conservez ce matériel dans un lieu sûr ou éliminez-le en respectant l'environnement.

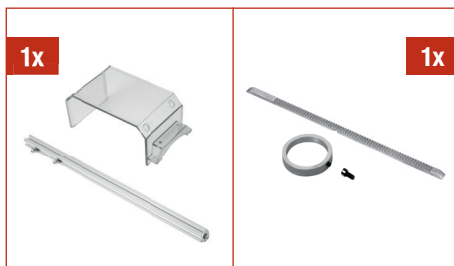
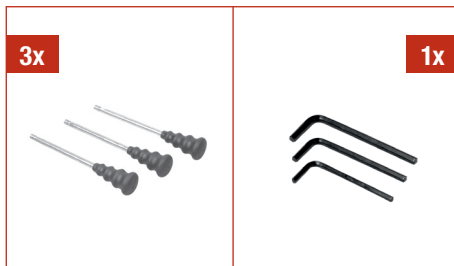

DE Lieferumfang

FR Etendue de livraison

IT Materiale compreso nella fornitura

NL Leveringsomvang

SV Leveransomfång

CZ Rozsah dodávky

SK Rozsah dodávky

RO Volumul livrat

GB Scope of delivery

Grazie!

Siamo convinti che questo attrezzo supererà le vostre aspettative e vi auguriamo tanta soddisfazione con il suo impiego.

Si prega di leggere questo manuale e di seguire le istruzioni di sicurezza.

Materiale compreso nella fornitura

- 1x Piastra base, viti di fissaggio
- 1x Colonna
- 1x Base tavolo, impugnatura, manovella
- 1x Tavolo
- 3x Impugnature volante
- 3x Chiave a brugola
- 1x Unità motore
- 1x Mandrino, albero trapano, piastra in metallo e chiave per mandrino
- 1x Protezione e attacco della protezione
- 1x Cremagliera e cuffia di fissaggio

Indice dei contenuti

Materiale compreso nella fornitura	21
Simboli	21
Istruzioni di sicurezza	22
Dichiarazione di conformità	25
Panoramica sul prodotto	26
Usso previsto	26
Impiego dell'attrezzo	26
Dati tecnici	28
Eliminare guasti	28
Rumore & Vibrazione	29
Cura & Manutenzione	29
Smaltimento	30

In caso di parti mancanti o danneggiate, si prega di contattare il vostro negozio HORNBAACH.

Simboli

- Si prega di leggere attentamente il presente manuale e di conservarlo per futuri riferimenti.
- Portare occhiali di sicurezza per la protezione degli occhi.
- Usare una retina per i capelli per proteggere i vostri capelli.
- Pericolo di incidenti, danni a persone e danni gravi alle cose.
- Potenza nominale
- Voltaggio nominale
- Velocità di rotazione del mandrino
- Capacità di bloccaggio mandrino
- Corsa max. della punta del trapano

Istruzioni di sicurezza

AVVISI DI SICUREZZA GENERALI PER ATTREZZI ELETTRICI

 **AVVERTENZA:** leggere tutti gli avvisi di sicurezza e tutte le istruzioni. In caso di non osservanza degli avvisi e delle istruzioni vi è il rischio di scosse elettriche, incendio e/o lesioni gravi.

Conservare in un luogo sicuro tutti gli avvisi e le istruzioni per future consultazioni.

Il termine "attrezzo elettrico" che ricorre nelle avvertenze si riferisce a dispositivi elettrici alimentati a corrente (con cavo di alimentazione) oppure alimentati a batteria (senza cavo di alimentazione).

1 AREA DI LAVORO E SICUREZZA

- a) **Tenere l'area di lavoro pulita e ben illuminata.** In aree disordinate o buie vi è un maggior rischio in tema di incidenti.
- b) **Non utilizzare attrezzi elettrici in ambienti con rischio esplosione, ossia con la presenza di liquidi, gas o particelle infiammabili.** Gli attrezzi elettrici creano delle scintille che possono causare una deflagrazione di particelle infiammabili.
- c) **Tenere bambini e osservatori a debita distanza durante l'utilizzo dell'attrezzo elettrico.** Delle distrazioni possono farvi perdere il controllo sull'attrezzo.

2 SICUREZZA ELETTRICA

- a) **La spina dell'attrezzo elettrico deve essere inserita in una presa idonea. Non apportare in nessun modo delle modifiche alla spina. Non utilizzare degli adattatori con attrezzi elettrici a massa.** Prese non manipolate e prese idonee riducono il rischio di scosse elettriche.
- b) **Evitare il contatto fisico con superfici a massa, del tipo tubi, radiatori, frigoriferi e simili.** Vi è un rischio maggiore di scosse elettriche se il vostro corpo risulta a massa.
- c) **Non esporre l'attrezzo elettrico a pioggia oppure umidità.** Infiltrazioni d'acqua

aumentano il rischio di scosse elettriche.

- d) **Non utilizzare in modo non idoneo il cavo di alimentazione. Non trasportare, trascinare o staccare la spina dell'attrezzo elettrico, servendosi del cavo di alimentazione. Tenere la corda lontano da fonte di calore, olio, spigoli o componenti mobili.** Cavi danneggiati o attorcigliati incrementano il rischio di scosse elettriche.
- e) **Se è inevitabile azionare l'attrezzo elettrico in un ambiente umido, ricorrere ad una alimentazione protetta da un dispositivo per corrente residua (RCD).** L'utilizzo di un dispositivo RCD riduce il rischio di scosse elettriche.

3 SICUREZZA PERSONALE

- a) **Stare sempre all'erta, seguire sempre con lo sguardo tutti i movimenti e ricorrere al buon senso quando si utilizza un attrezzo elettrico. Non utilizzare un attrezzo elettrico se si è stanchi o sotto influenza di sostanze stupefacenti, alcool o medicinali.** Una piccola disattenzione durante l'impiego di attrezzi elettrici può comportare delle gravi lesioni.
- b) **Utilizzare gli accorgimenti per la sicurezza personale. Indossare sempre la protezione per gli occhi.** Gli accorgimenti protettivi come mascherina, scarpe di sicurezza antiscivolo, copricapo duro oppure la protezione dell'udito riducono il rischio di lesioni fisiche.
- c) **Prevenire un azionamento non intenzionale. Accertarsi che l'interruttore si trovi nella posizione OFF prima di connettere il dispositivo alla rete elettrica e/o al gruppo batterie, prima di sollevarlo o trasportarlo.** Trasportare attrezzi elettrici con il dito sull'interruttore o attrezzi sotto carica con l'interruttore sulla posizione ON è causa frequente di incidenti.
- d) **Rimuovere la chiave di regolazione o quella fissa prima di accendere l'attrezzo.** Potrebbe essere causa di lesioni fisiche se una di queste chiavi dovesse rimanere incastrata in un elemento rotante dell'attrezzo elettrico.
- e) **Non inclinarsi troppo in avanti o indie-**

tro. Mantenersi sempre in una posizione di stabile equilibrio. Questo permette di tenere sotto controllo l'attrezzo, qualora dovessero verificarsi condizioni inaspettate.

- f) **Vestirsi in modo adeguato. Non indossare indumenti larghi o gioielli. Tenere capelli, indumenti e guanti lontano da componenti mobili.** Indumenti larghi, gioielli o capelli lunghi possono impigliarsi nelle componenti mobili.
- g) **Se l'attrezzo è provvisto di un'apertura per l'estrazione delle polveri, dotato di ricettacolo, assicurare che questi dispositivi siano connessi e utilizzati nel modo previsto.** L'utilizzo di un sistema di raccolta polveri può ridurre il pericolo dovuto alla polvere.
- h) **Assicurarsi che la familiarità acquisita dal frequente impiego di attrezzi non vi permetterà di diventare compiacenti e di ignorare i principi di sicurezza dell'attrezzo.** Un'azione incauta può improvvisamente provocare gravi lesioni

4 IMPIEGO E CURA DI UN ATTREZZO ELETTRICO

- a) **Non forzare l'attrezzo elettrico. Utilizzare l'attrezzo corretto per l'applicazione prevista.** L'uso dell'attrezzo elettrico idoneo favorirà la riuscita, in condizioni di sicurezza, della mansione da svolgere.
- b) **Non utilizzare l'attrezzo in caso l'interruttore On/Off non funzioni.** Ogni attrezzo che non risponde all'azionamento dell'interruttore risulta essere pericoloso e va riparato.
- c) **Rimuovere la spina dalla rete elettrica e/o il gruppo batterie prima di eseguire delle impostazioni, cambiare degli accessori o conservare attrezzi elettrici.** Queste misure di sicurezza preventive riducono il rischio di un azionamento involontario dell'attrezzo elettrico.
- d) **Conservare attrezzi elettrici fuori dalla portata dei bambini e non permettere a persone non in condizioni di utilizzare l'attrezzo elettrico o che ignorano le presenti istruzioni di eseguire dei lavori col presente l'attrezzo elettrico.** Attrezzi

elettrici risultano essere pericolosi in mano a persone non istruite sul loro corretto impiego.

- e) **Manutenzione di attrezzi elettrici. Verificare la presenza di un allineamento errato o la tenuta di parti mobili, rottura di elementi o di altre circostanze che possono influire in modo sfavorevole sul funzionamento dell'attrezzo. Se l'attrezzo risulta danneggiato, ripararlo prima di un suo impiego.** Molti incidenti sono dovuti ad attrezzi privi della dovuta manutenzione.
- f) **Tenere i dispositivi taglienti affilati e puliti.** Dispositivi di taglio mantenuti nel modo dovuto con lame taglienti sono meno soggetti a incepparsi e sono manovrabili con maggior facilità.
- g) **Utilizzare l'attrezzo elettrico, accessori e le punte ecc. attenendosi alla presenti istruzioni, tenendo in considerazione le condizioni di lavoro e la mansione da eseguire.** Un impiego dell'attrezzo per mansioni per le quali non è stato ideato, può essere causa di pericoli.
- h) **Mantenere le impugnature e le superfici di presa asciutte, pulite e prive di olio e grasso.** Impugnature e superfici di presa scivolose non consentono un maneggio e controllo sicuro dell'attrezzo in situazioni impreviste.

5 ASSISTENZA

- a) **Fare eseguire le riparazioni da personale qualificato, ricorrendo esclusivamente a pezzi di ricambio identici.** In tal maniera viene garantito un funzionamento in tutta sicurezza dell'attrezzo elettrico.

AVVISI DI SICUREZZA PER TRAPANO DA BANCO

- a) **Il trapano deve essere fissato in maniera sicura.** Un trapano non fissato in maniera corretta può ribaltarsi e provocare lesioni.
- b) **Il pezzo da lavorare deve essere serrato oppure fissato al supporto per il pezzo da lavorare. Non lavorare dei pezzi che sono troppo piccoli da serrare in maniera sicura.** Quando si mantiene il pezzo da lavorare con la mano durante il funzionamento vi è un pericolo di lesioni.
- c) Non indossare guanti. I guanti potrebbero incepparsi negli elementi rotanti o nei trucioli comportando delle lesioni.
- d) **Tenere le mani lontane dalla zona di foratura mentre l'attrezzo è in funzionamento.** Il contatto con gli elementi rotanti oppure i trucioli potrebbe causare delle lesioni.
- e) **Assicurarsi che l'attrezzo inizi a ruotare prima di inserirlo nel pezzo da lavorare.** Altrimenti l'attrezzo può incepparsi nel pezzo da lavorare causando un movimento improvviso del pezzo da lavorare e di conseguenza delle lesioni.
- f) **Nel caso l'attrezzo sia inceppato, non esercitare nessuna pressione verso il basso e spegnere l'attrezzo. Esaminare e intraprendere azioni correttive per eliminare la causa dell'inceppamento.** L'inceppamento può causare un movimento improvviso del pezzo da lavorare e delle lesioni.
- g) **Evitare la formazione di trucioli lunghi regolarmente interrompendo la pressione verso il basso.** I trucioli di metallo taglienti possono causare un incepparsi e delle lesioni.
- h) **Non rimuovere mai i trucioli dalla zona di foratura mentre l'attrezzo è in funzionamento. Per rimuovere i trucioli, allontanare l'attrezzo dal pezzo da lavorare, spegnere l'attrezzo e attendere fino a che esso si sia fermato. Usare attrezzi quali una spazzola oppure un gancio per rimuovere i trucioli.** Il contatto con gli elementi rotanti oppure i trucioli potrebbe causare delle lesioni.
- i) **La velocità indicata sull'accessorio deve essere pari o superiore alla velocità massima indicata sull'attrezzo.** Gli accessori utilizzati ad una velocità superiore alla loro velocità nominale possono infatti rompersi ed essere proiettati verso l'esterno.
- j) **Fissare l'attrezzo su una superficie stabile, piana ed orizzontale.** Se l'attrezzo può scivolare via oppure si muove, esso non può essere maneggiato in maniera uniforme e sicura.
- k) **Mantenere pulita la superficie di lavoro del pezzo da lavorare.** I trucioli di foratura e gli oggetti con spigoli vivi possono causare delle lesioni. Materiali misti possono essere particolarmente pericolosi. Polveri di leghe leggere possono bruciare o esplodere.
- l) **Non rimuovere i trucioli con le mani nude.** Pericolo di lesioni particolarmente dovute a trucioli di metallo roventi e taglienti.
- m) **Mantenere le impugnature asciutte, pulite e prive di olio e grasso.** Impugnature grasse o oliose sono scivolose e comportano la perdita di controllo.
- n) **Non toccare l'attrezzo direttamente dopo la procedura di lavoro prima che esso sia raffreddato.** Durante il funzionamento gli attrezzi elettrici diventano molto caldi.
- o) **Controllare periodicamente il cavo. Se il cavo di alimentazione è danneggiato, esso va sostituito da parte del produttore oppure da un tecnico dell'assistenza cliente o da persona con qualificazioni paragonabili per evitare di correre dei rischi.** Sostituire eventuali cavi di prolunga danneggiati. In tal maniera viene garantito un funzionamento in tutta sicurezza dell'attrezzo elettrico.
- p) **Non utilizzare l'attrezzo con un cavo danneggiato. Non toccare il cavo danneggiato e staccare la spina, se il cavo è danneggiato mentre si esegue un lavoro.** Cavi danneggiati incrementano il rischio di scosse elettriche.
- q) **Conservare l'attrezzo elettrico in maniera sicura quando esso non viene usato.**

Il posto di conservazione deve essere asciutto e chiudibile. In questo modo si evita che l'attrezzo subisca dei danni di conservazione e che esso venga usato da persone non istruite.

ISTRUZIONI DI SICUREZZA ADDIZIONALI CIRCA I RISCHI A CAUSA DI VIBRAZIONI

- a) **I dati di vibrazione dichiarati rappresentano le principali applicazioni dell'attrezzo, ma diversi usi dello strumento oppure una scarsa manutenzione possono causare dati di vibrazione differenti.** Ciò può aumentare notevolmente il livello di vibrazione per l'intero periodo di lavoro.
- b) **Si consiglia di prendere delle misure di sicurezza aggiuntive per proteggere l'utente dagli effetti della vibrazione.** Tenere l'attrezzo e i suoi accessori in condizioni ineccepibili, mantenere calde le mani ed organizzare degli schemi e periodi di lavoro.

Dichiarazione di conformità

 Si dichiara, che il prodotto descritto nella sezione **Dati tecnici**:

Pattfield®
ERGO TOOLS

Trapano da banco PE-800TBM da 800 W

fabbricato per:

HORNBAACH Baumarkt AG
Hornbachstraße 11
76879 Bornheim / Germania

è conforme alle seguenti direttive:

Direttiva Macchine 2006/42/CE
Direttiva EMC 2014/30/CE
Direttiva RoHS 2011/65/CE

e in conformità alle seguenti norme armonizzate:

EN 12717:2001+A1
EN 60204-1:2018
EN 55014-1:2017+A11
EN IEC 55014-1:2021
EN 55014-2:1997+A2
EN IEC 55014-2:2021
EN 61000-3-2:2014
EN 61000-3-2:2019+A1
EN 61000-3-3:2013+A2

ppa. Andreas Back

Andreas Back
Direzione reparto qualità, tutela ambientale e CSR (responsabilità sociale d'impresa)
Responsabile della documentazione tecnica

Bornheim, li 11.04.2022

HORNBAACH Baumarkt AG
Hornbachstraße 11
76879 Bornheim / Germania

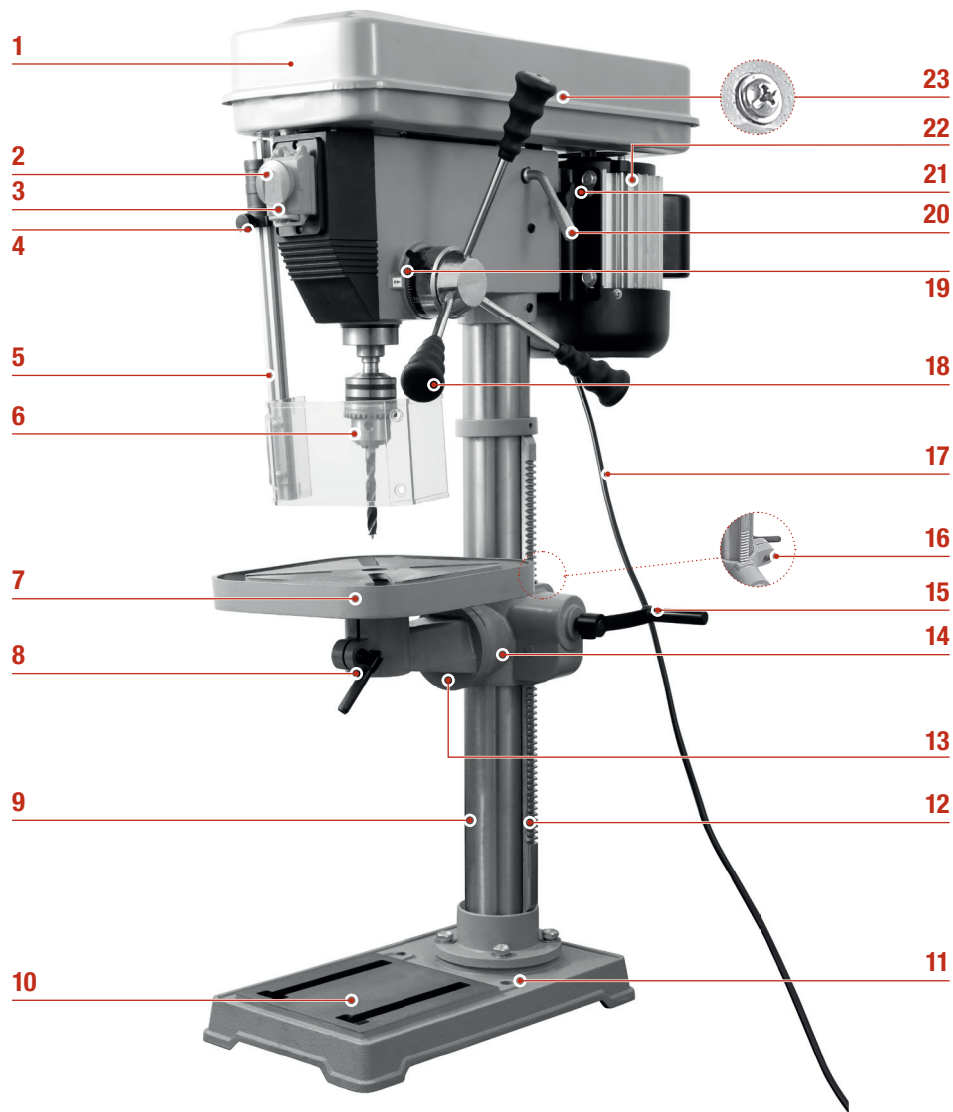

Panoramica sul prodotto

- 1 Coperchio dell'ingranaggio
- 2 Arresto d'emergenza
- 3 Pulsante On/Off
- 4 Regolazione dell'altezza per la calotta di protezione
- 5 Calotta di protezione
- 6 Mandrino
- 7 Tavolo
- 8 Impugnatura per il tavolo
- 9 Colonna
- 10 Piastra di base
- 11 Fori di fissaggio
- 12 Cremagliera
- 13 Vite di regolazione angolo tavolo
- 14 Base tavolo
- 15 Manovella di regolazione altezza tavolo
- 16 Bloccaggio tavolo
- 17 Cavo di alimentazione
- 18 Volantino
- 19 Calibro di profondità
- 20 Manico tensionatore
- 21 Manopola fissaggio motore
- 22 Motore
- 23 Vite per ingranaggio

Impiego dell'attrezzo

1. Impostare la velocità di rotazione desiderata del mandrino.
2. Inserire l'accessorio di applicazione nel mandrino **6** e fissarlo in maniera sicura per mezzo della chiave del mandrino.
3. Fissare il pezzo da lavorare sul tavolo **7**.
4. Regolare il tavolo **7** secondo il pezzo da lavorare.
5. Regolare la calotta di protezione **5** all'altezza del pezzo da lavorare.
6. Se necessario, impostare la profondità di foratura per mezzo dell'indicatore di profondità **19**.
7. Avviare l'attrezzo tramite il tasto on/off **3**.
8. Usare il volantino **18** per esercitare una pressione verso il basso e inserire l'accessorio di applicazione nel pezzo da lavorare.
9. Spegnerne l'attrezzo tramite il tasto on/off **3**.
10. Rimuovere il pezzo da lavorare dopo che gli elementi rotanti siano completamente fermi.
11. Pulire la zona di foratura dai trucioli usando una spazzola o un gancio e rimuovere l'accessorio di applicazione dal mandrino **6** usando la chiave per il mandrino.

Uso previsto

In combinazione con i relativi accessori di applicazione, questo attrezzo è ideato per trapanare in legno, metallo e plastica. L'attrezzo non è ideato per usi commerciali. Qualsiasi altro uso o modifica all'attrezzo è considerato come uso improprio e potrebbe causare pericoli considerevoli.

Avvertenza! In caso d'emergenza premere il pulsante di arresto di emergenza **2** per immediatamente fermare il funzionamento.

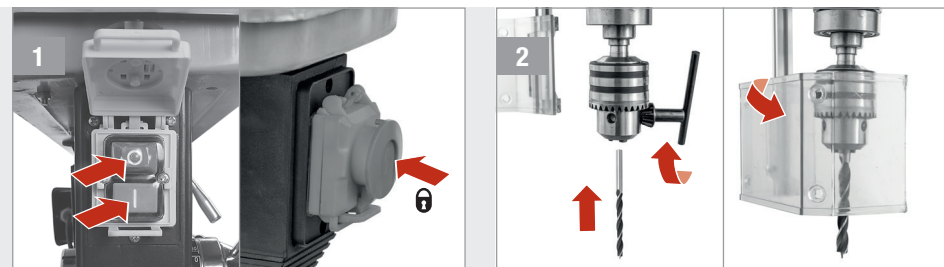

ACCENSIONE E SPEGNIMENTO

- 1 Premere **1** per accendere l'attrezzo e **0** per spegnerlo. In caso di emergenza premere l'arresto di emergenza **2**. Per allentarlo, girarlo in senso orario.

INSERIRE L'ACCESSORIO DI APPLICAZIONE

- 2 Aprire la calotta di protezione **5**, inserire l'accessorio di applicazione nel mandrino **6** e fissarlo in maniera sicura per mezzo della chiave del mandrino. Chiudere la calotta di protezione **5**.

Avvertenza! Assicurarsi che l'attrezzo sia spento e scollegato.

INSTALLAZIONE

1 Montare la piastra base **10** su una superficie piana e stabile. Fissare la piastra base **10** usando le due viti di fissaggio, rosette elastiche e rosette. Montare la colonna **9** alla piastra base **10** usando le quattro viti M8x20, rosette elastiche e rosette. Preparare la base tavolo.

2 Spingere la base tavolo **14** e il meccanismo a cremagliera **12** sulla colonna **9**. Montare il tavolo **7** e bloccarlo con l'impugnatura per il tavolo **8**. Spingere l'unità motore **22** sulla colonna **9**. Opzionalmente: Montare la morsa attrezzo al tavolo usando le due viti, rosette elastiche e rosette.

3 Fissare l'unità motore **22** usando le due viti prigioniere. Posizionare il tavolo **8** al centro e bloccare il meccanismo a cremagliera per mezzo dell'anello di fissaggio. Installare le tre impugnature al volante **18**

4 Installare il mandrino **6** al motore **22** dopo averlo spinto sull'albero del trapano. Montare la calotta di protezione **5** all'unità motore **22**.

Attenzione! Non applicare della forza eccessiva durante l'installazione dell'albero del trapano.

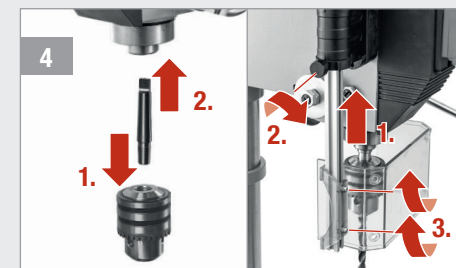
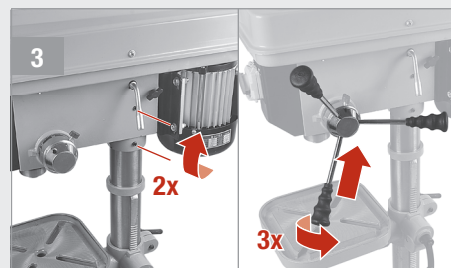
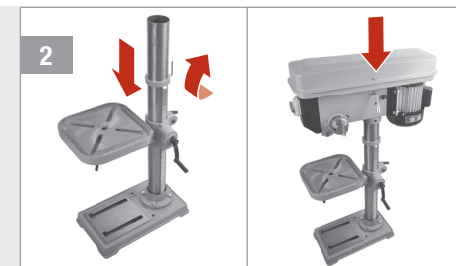
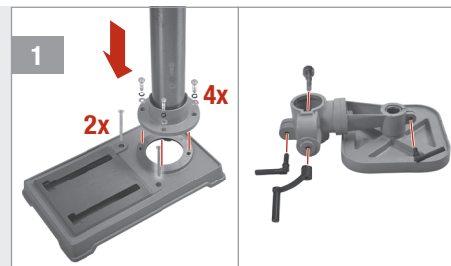

VELOCITÀ DI ROTAZIONE DEL MANDRINO

1 Allentare le due manopole di fissaggio del motore **21** ed aprire il coperchio dell'ingranaggio **1** allentando la vite per l'ingranaggio **23**.

2 Girare il manico tensionatore **20** in senso orario ed impostare la velocità di rotazione desiderata del mandrino per mezzo delle due cinghie:

Marcia	min ⁻¹
A4	210
B4	310
A3	340
C4	440
B3	500
A2	560
D3	1000
C2	1180
B1	1340
D2	1660
C1	1910
D1	2500

Avvertenza! Assicurarsi che l'attrezzo sia spento e scollegato.

3 Portare indietro la maniglia di tensionamento **20** e serrare le manopole di fissaggio del motore **21**. Svitare leggermente la vite della scatola del cambio **23** e chiudere il coperchio di quest'ultima **1**. Serrare nuovamente la vite della scatola del cambio.

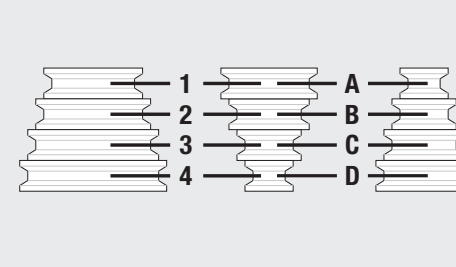
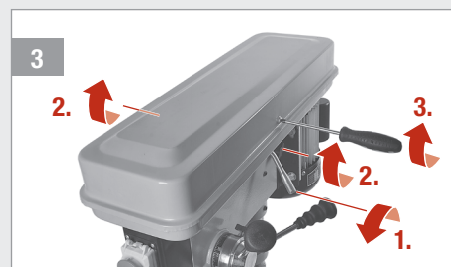
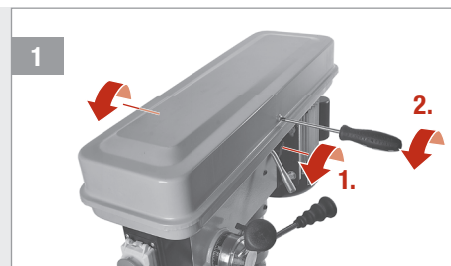

AGGIUSTAGGIO SECONDO IL PEZZO DA LAVORARE

1 Fissare il pezzo da lavorare. Allentare il bloccaggio tavolo **16**, regolare l'altezza del tavolo e nuovamente serrare il bloccaggio tavolo **16**.

2 Regolare l'inclinazione del tavolo per mezzo della vite di regolazione angolo tavolo **13**. Impostare una distanza di appross. 5 mm tra il pezzo da lavorare e l'attrezzo. Regolare la calotta di protezione **5** ad un'altezza vicino al punto più alto del pezzo da lavorare.

Avvertenza! Assicurarsi che l'attrezzo sia spento e scollegato.

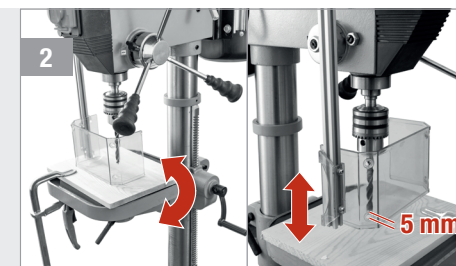
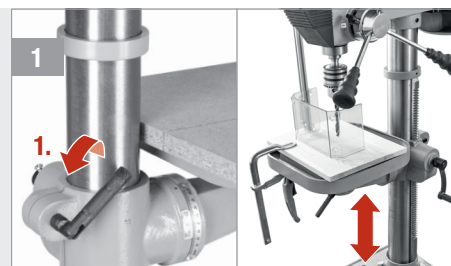

Dati tecnici

Voltaggio nominale	230 V~ / 50 Hz
Potenza nominale	S2 30 min 800 W
Classe di protezione	I
Livello di protezione	IPX0
Velocità di rotazione del mandrino	210-2500 min ⁻¹
Capacità di bloccaggio mandrino	3-16 mm
Corsa max. della punta del trapano	80 mm
Piastra di base	410 x 240 mm
Dimensioni del tavolo	260 x 260 mm
Regolazione angolo tavolo	+/- 45°
Peso netto	46 kg
Livello di pressione sonora (L _{pA})	< 80 dB(A)
Livello di potenza sonora (L _{WA})	93 dB(A) / Incertezza K = 3 dB(A)
Valore di emissione vibrazioni (a _h)	< 2,5 m/s ²

Eliminare guasti



Avvertenza! Assicurarsi che l'attrezzo sia spento e scollegato.

Problema	Possibile causa	Rimedio
Il motore non funziona	Il coperchio della scatola ingranaggi	Chiudere correttamente il coperchio della scatola ingranaggi
	La calotta di protezione non è chiusa	Chiudere calotta di protezione
	L'arresto d'emergenza è premuto	Sbloccare l'arresto di emergenza
	L'allacciamento elettrico è interrotto.	Controllare la rete elettrica
L'attrezzo non funziona in modo soddisfacente oppure si blocca	L'attrezzo di lavorazione è spuntato	Sostituire l'attrezzo di lavorazione
	Le cinghie sono lente	Allentare le manopole di fissaggio del motore, tirare il manico tensionatore verso sinistra e stringere di nuovo le manopole di fissaggio del motore
	Le cinghie sono usurate	Contattare il centro assistenza
Gli attrezzi di lavorazione diventano blu	L'attrezzo di lavorazione è troppo caldo	Usare del liquido di raffreddamento per trapani

Rumore & Vibrazione

I valori riportati in queste istruzioni sono stati misurati conformemente a una procedura di misurazione esplicita nella norma EN 12717 e può essere utilizzata per confrontare gli attrezzi.

Questa procedura può essere utilizzata per una valutazione preliminare di esposizione.



Avvertenza! L'emissione di vibrazioni durante l'utilizzo può differire dal valore totale dichiarato a seconda dell'utilizzo dell'attrezzo.

Cura & Manutenzione



Avvertenza! Assicurarsi che l'attrezzo sia spento e scollegato.

- Tenere sempre l'attrezzo pulito, asciutto e privo di olio o grasso.
- Portare occhiali di sicurezza per proteggere gli occhi durante la pulizia.
- Per garantire un funzionamento corretto e sicuro, tenere sempre pulite le fessure di ventilazione dell'attrezzo.
- Controllare regolarmente per vedere se vi è una penetrazione di polvere o corpi estranei attraverso le griglie vicino al motore e intorno all'interruttore on / off. Utilizzare una spazzola morbida per rimuovere la polvere accumulata.
- Nel caso sia necessario pulire il corpo dell'attrezzo, pulirlo con un panno morbido e umido. A tale scopo è ammesso l'utilizzo di un detergente delicato, ma nessun prodotto contenente alcool, benzina o altri detergenti.
- Non usare mai sostanze caustiche per pulire le parti in plastica.
- Lubrificare a intervalli regolari tutte le parti in movimento.
- Controllare periodicamente tutti i fissaggi. Queste potrebbero allentarsi con il tempo a causa delle vibrazioni.



Avvertenza! Se il cavo di alimentazione è danneggiato, esso va sostituito da parte del produttore oppure da un tecnico dell'assistenza cliente o da persona con qualificazioni paragonabili per evitare di correre dei rischi.

Smaltimento



Il simbolo del **“bidone sbarato”** indica che i rifiuti di apparecchiature elettriche ed elettroniche (WEEE) devono essere smaltiti separatamente. Tali apparecchiature possono contenere delle sostanze preziose che tuttavia sono pericolose e nocive per l'ambiente. Siete legalmente obbligati a non smaltire questi prodotti insieme ai rifiuti domestici indifferenziati ma presso un punto di raccolta autorizzato per il riciclo di apparecchi elettrici ed elettronici. In questo modo si contribuirà alla salvaguardia delle risorse e dell'ambiente.

In Germania, la ditta HORNBAACH:

- è obbligata a ritirare gratuitamente presso un punto vendita HORNBAACH un vecchio dispositivo nel momento dell'acquisto di un nuovo dispositivo elettrico o elettronico dello stesso tipo.
- è obbligata a ritirare gratuitamente presso un punto vendita HORNBAACH fino a 3 vecchi dispositivi elettrici o elettronici (con una lunghezza bordo max. di fino a 25 cm) anche senza l'acquisto di un nuovo dispositivo elettrico o elettronico.
- è obbligata, nel momento della consegna di un nuovo dispositivo elettrico o elettronico a un cliente privato, di ritirare gratuitamente un vecchio dispositivo dello stesso tipo o di consentire la sua restituzione nelle immediate vicinanze.

Per ulteriori dettagli sul ritiro consultare www.hornbach.com o il negozio HORNBAACH più vicino.

Non far giocare i bambini con le buste di plastica e i materiali di imballaggio dell'apparecchio perché rischiano lesioni o soffocamento. Conservare questi materiali in un luogo sicuro o smaltirli nel rispetto dell'ambiente.

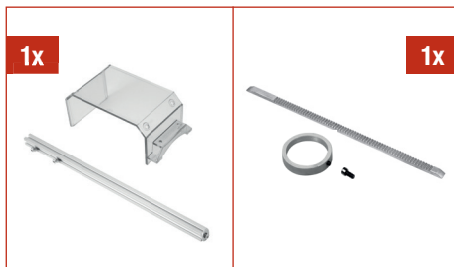
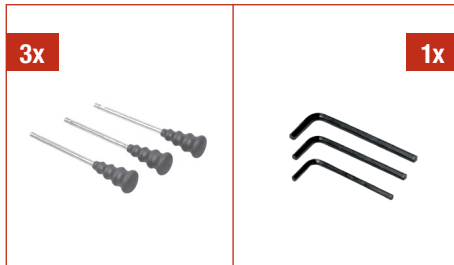
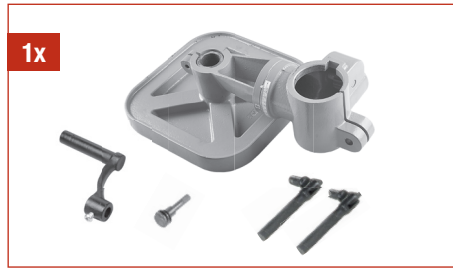

DE Lieferumfang

FR Etendue de livraison

IT Materiale compreso nella fornitura

NL Leveringsomvang

SV Leveransomfång

CZ Rozsah dodávky

SK Rozsah dodávky

RO Volumul livrat

GB Scope of delivery

Bedankt!

We zijn ervan overtuigd dat dit gereedschap uw verwachtingen zal overtreffen en wensen u veel plezier bij het gebruik.

Lees deze gebruiksaanwijzing volledig door en neem de veiligheidsinstructies in acht.

Leveringsomvang

- 1x Bodemplaaf, bevestigingsschroeven
- 1x Kolom
- 1x Tafelvoet, handgreep, zwengel
- 1x Tafel
- 3x Handwielhandgrepen
- 3x Inbusseutels
- 1x Motoreenheid
- 1x Spankop, booras, metalen plaat en spankopsleutel
- 1x Beschermpak en beschermpakbevestiging
- 1x Tandheugel en bevestigingsmanchet

Als er onderdelen ontbreken of beschadigd zijn, neem dan contact op met uw HORNBACK winkel.

Inhoudsopgave

Leveringsomvang	31
Symbolen	31
Veiighheidsinstructies	32
Conformiteitsverklaring	35
Productoverzicht	36
Beoogd gebruik	36
Het gereedschap gebruiken	36
Technische gegevens	38
Problemen oplossen	38
Geluid en trilling	39
Verzorging & onderhoud	39
Afvalverwerking	40

Symbolen

Lees deze gebruiksaanwijzing zorgvuldig; bewaar de gebruiksaanwijzing om hem later te kunnen raadplegen.

Draag een veiligheidsbril ter bescherming van uw ogen.

Draag een haarnet ter bescherming van uw haar.

Waarschuwing voor ongelukken of persoonlijke verwondingen en ernstige materiële schade.

Nominaal vermogen

Nominaal voltage

Assnelheid

Klemcapaciteit boorkop

Max. boorslag

Veiligheidsinstructies

ALGEMENE VEILIGHEIDSWAARSCHUWING ELEKTRISCH GEREEDSCHAP

 **WAARSCHUWING** Lees alle veiligheidswaarschuwingen en alle instructies. Wanneer u deze veronachtzaamt, kan dit leiden tot elektrische schokken, brand en/of ernstig letsel.

Bewaar alle waarschuwingen en instructies voor later gebruik.

De term „elektrisch gereedschap“ in de waarschuwingen heeft betrekking op (bekabelde) elektrische gereedschappen of (draadloze) elektrische gereedschappen met een accu (batterij).

1 VEILIGHEID WERKGEBIED

- a) **Houd het werkgebied schoon en goed verlicht.** Niet open of donkere ruimtes kunnen ongevallen uitlokken.
- b) **Gebruik elektrische gereedschappen niet in explosieve atmosferen, zoals in de nabijheid van ontvlambare vloeistoffen, gassen of stof.** Elektrische gereedschappen veroorzaken vonken die stof of gassen kunnen ontsteken.
- c) **Houd kinderen en omstanders uit de buurt tijdens het werken met elektrische gereedschappen.** Als u wordt afgeleid, kunt de controle kwijt raken.

2 ELEKTRISCH VEILIGHEID

- a) **Stekkers van elektrische gereedschappen moeten op contactdozen passen. Pas nooit de stekkeraansluiting aan. Gebruik nooit stekkers met gearde elektrische gereedschappen.** Niet aangepaste stekkers en overeenkomstige contactdozen verminderen de kans op elektrische schokken.
- b) **Voorkom lichaamscontact met gearde oppervlakken, zoals leidingen, radiatoren en koelers.** Er bestaat een verhoogd risico op elektrische schokken, als uw lichaam geraad is.

- c) **Stel elektrische gereedschappen niet bloot aan regen of vocht.** Water dat in elektrische gereedschappen binnendringt vergroot de kans op schokken.
- d) **Gebruik de kabel niet ondoelmatig. Gebruik de kabel nooit om het gereedschap mee te dragen of mee (los) te trekken. Houd de kabel uit de buurt van hitte, olie, scherpe randen of bewegende onderdelen.** Beschadigde of verwarde kabels vergroten het risico op schokken.
- e) **Als u elektrische gereedschappen moet gebruiken in een vochtige omgeving, gebruik dan een aardlekschakelaar.** Hiermee verkleint u het risico op schokken.

3 PERSOONLIJKE VEILIGHEID

- a) **Blijf alert, let op wat u doet en gebruik uw gezonde verstand wanneer u elektrische gereedschappen bedient. Gebruik geen elektrische gereedschappen, wanneer u vermoeid bent of onder invloed van drugs, alcohol of medicijnen.** Een ogenblik van onoplettendheid met elektrische gereedschappen kan ernstig letsel veroorzaken.
- b) **Gebruik een persoonlijke veiligheidsuitrusting. Draag altijd gehoorbescherming.** Een beschermende uitrusting, zoals een stofmasker, antislip-veiligheidsschoenen, een helm of gehoorbescherming indien nodig, beperken de kans op letsel.
- c) **Voorkom onbedoeld starten. Zorg dat de schakelaar in de uit-stand staat, wanneer u elektrische gereedschappen aansluit op een voeding/of batterijen, of wanneer deze oppakt of draagt.** Wanneer u elektrische gereedschappen draagt met uw vinger op de schakelaar of wanneer u elektrische gereedschappen aanzet waarbij de schakelaar reeds in de aan-stand staat, kunnen er ongelukken gebeuren.
- d) **Verwijder stelsleutels voordat u het gereedschap inschakelt.** Een sleutel die niet is weggehaald van het elektrische gereedschap kan letsel veroorzaken.
- e) **Reik niet te ver. Zorg te allen tijde voor een goede balans.** Hierdoor hebt u meer controle over de elektrische gereedschap-

pen bij onverwachte situaties.

- f) **Zorg voor geschikte kleding. Draag geen losse kleding of sieraden. Houd haar, kleding en handschoenen uit de buurt van bewegende onderdelen.** Losse kleding, sieraden en lang haar kunnen de bewegende delen naar binnen worden getrokken.
- g) **Als er gebruik wordt gemaakt van apparaten voor stofextractie en andere opvangfaciliteiten, zorg dan dat deze goed zijn aangesloten en correct worden gebruikt.** Het gebruik van stofopvang kan stofgerelateerd gevaar reduceren.
- h) **Zorg ervoor dat het feit dat u bekend met het frequente gebruik van gereedschappen niet betekent dat u onoplettend wordt en de veiligheidsprincipes negeert.** Onzorgvuldig handelen kan binnen een fractie van een seconde tot ernstige verwondingen leiden.

4 GEBRUIK EN ONGANG MET ELEKTRISCH GEREEDSCHAPPEN

- a) **Forceer het elektrische gereedschap niet. Gebruik de juiste elektrische gereedschappen voor uw toepassing.** Met de juiste elektrische gereedschappen voert u taken beter en veiliger uit en in overeenstemming met het beoogde doel.
- b) **Gebruik het elektrisch gereedschap niet als het niet met de schakelaar kan worden in- en uitgeschakeld.** Elektrisch gereedschap dat niet kan worden gecontroleerd met de schakelaar, is gevaarlijk en moet worden gerepareerd.
- c) **Trek de stekker uit het stopcontact en/of de accu uit het elektrisch gereedschap voordat u instellingen verricht aan het elektrisch gereedschap, accessoires verwisselt of elektrisch gereedschap opbergt.** Dergelijke preventieve maatregelen verminderen het risico dat u het elektrisch gereedschap per ongeluk start.
- d) **Bewaar ongebruikt elektrisch gereedschap uit de buurt van kinderen en laat personen toe die onbekend zijn met het elektrisch gereedschap of de instructies die nodig zijn om het elektrisch gereed-**

schap te bedienen. Elektrische gereedschappen zijn gevaarlijk in de handen van onervaren gebruikers.

- e) **Onderhoud elektrisch gereedschap. Controleer op een verkeerde instelling of vastzitten van bewegende delen, onderdelenbreuk en andere omstandigheden die van invloed kunnen zijn op de werking van het elektrisch gereedschap. Laat het elektrisch gereedschap indien beschadigd repareren vóór gebruik.** Veel ongelukken worden veroorzaakt door slecht onderhouden elektrisch gereedschap.
- f) **Houd snijgereedschap scherp en schoon.** Goed onderhouden snijgereedschap met scherpe snijranden zullen minder vaak vastlopen en zijn eenvoudiger in het gebruik.
- g) **Gebruik het elektrisch gereedschap, de accessoires en inzetstukken etc. in in overeenstemming met deze instructies, en houd rekening met de werkomstandigheden en het uit te voeren werk.** Het gebruik van elektrisch gereedschap voor andere doeleinden dan waarvoor bedoeld kan tot gevaarlijke situaties leiden.
- h) **Houd de handvaten en grijpvlakken droog, schoon en vrij van olie en vet.** Gladde handgrepen en grijpvlakken verhinderen een veilige omgang met en controle van het gereedschap in onverwachte situaties.

5 SERVICE

- a) **Laat uw elektrisch gereedschap onderhouden door een gekwalificeerde persoon die uitsluitend gebruik maakt van originrele reservedelen.** Hierdoor is de veiligheid van uw elektrisch gereedschap gewaarborgd.

VEILIGHEIDSWAARSCHUWINGEN VOOR TAFELBOORMACHINE

- a) **De boor moet zijn vastgezet.** Wanneer de boor niet goed is vastgezet, kan hij kantelen en tot letsel leiden.
- b) **Het werkstuk moet worden geklemd of vastgezet op de werkstuksteun. Boor niet in werkstukken die te klein zijn om stevig te worden geklemd.** Het werkstuk tijdens het gebruik in de hand houden, kan tot letsel leiden.
- c) **Draag geen handschoenen.** Handschoenen kan worden gegrepen door de draaiende delen of splinters, dat kan tot letsel leiden.
- d) **Houd uw handen uit de buurt van het boorgedeelte tijdens het gebruik.** Contact met draaiende onderdelen of splinters kan tot letsel leiden.
- e) **Zorg ervoor dat het accessoire draait voordat u het in het werkstuk plaatst.** Anders kan het accessoire vast komen te zitten in het werkstuk; dit kan leiden tot onverwachte bewegingen van het werkstuk en letsel.
- f) **Wanneer het accessoire vast zit, voer dan geen neerwaartse druk meer uit en schakel het gereedschap uit.** Onderzoek en neem corrigerende maatregelen om de oorzaak van het vastlopen weg te nemen. Vastlopen kan leiden tot onverwachte bewegingen van het werkstuk en letsel.
- g) **Zorg ervoor dat er geen lange splinters ontstaan door de neerwaartse druk regelmatig te onderbreken.** Scherp metalen splinters kunnen leiden tot verstrikt raken en letsel.
- h) **Verwijder nooit splinters bij het boorgedeelte wanneer het apparaat in gebruik is.** Om splinters te verwijderen, haalt u het accessoire weg van het werkstuk, schakelt u het gereedschap uit en wacht u totdat het accessoire niet meer beweegt. Gebruik een borstel of een haak om de splinters te verwijderen. Contact met draaiende onderdelen of splinters kan tot letsel leiden.
- i) **De nominale snelheid van accessoires moet ten minste gelijk zijn aan de maximale snelheid die op het elektrische gereedschap staat vermeld.** Accessoires die sneller draaien dan de nominale snelheid, kunnen defect raken en wegvliegen.
- j) **Zet het elektrische gereedschap vast op een stevige, vlakke en horizontale ondergrond.** Als de machine kan wegglijden of wankelen, kan het applicatiegereedschap niet uniform en veilig worden geleid.
- k) **Houd het werkoppervlak schoon en zorg dat alleen het gebruikte werkstuk op het werkoppervlak aanwezig is.** Scherpe boorsplinters en objecten kunnen tot verwondingen leiden. Materiaalmengsels zijn bijzonder gevaarlijk. Stof van lichtmetaalgeringen kan verbranden of exploderen.
- l) **Verwijder geen splinters met uw blote handen.** Gevaar voor verwondingen door hete en scherpe metalen splinters.
- m) **Houd de handvaten droog, schoon en vrij van olie en vet.** Vettige, olieachtige handvaten zijn glad en zorgen voor controleverlies.
- n) **Raak het applicatiegereedschap niet direct na het werken aan; laat het eerst afkoelen.** Applicatiegereedschappen worden zeer heet tijdens het werk.
- o) **Controleer de kabel regelmatig. Als de stroomkabel is beschadigd, moet deze worden vervangen door de fabrikant, een servicemedewerker of een vergelijkbaar gekwalificeerde persoon om gevaar te voorkomen.** Vervang beschadigde verlengkabels. Hierdoor is de veiligheid van uw elektrisch gereedschap gewaarborgd.
- p) **Gebruik het elektrische gereedschap nooit met een beschadigde kabel. Raak de beschadigde kabel niet aan en trek de stekker eruit wanneer de kabel tijdens het werken beschadigd raakt.** Beschadigde kabels vergroten het risico op een elektrische schok.
- q) **Berg het elektrische gereedschap veilig op wanneer het niet wordt gebruikt. De opslaglocatie moet droog en afsluitbaar zijn.** Op deze manier raakt het elektrische gereedschap tijdens de opslag niet beschadigd en kan het niet door onbevoegde personen worden gebruikt.

AANVULLENDE VEILIGHEIDSINSTRUCTIES OVER RISICO'S VANWEGE TRILLINGEN

- a) **De gegeven trillingsgegevens vertegenwoordigen de belangrijkste toepassingen van het gereedschap, maar ander gebruik van het gereedschap of slecht onderhoud kunnen resulteren in andere trillingsgegevens.** Hierdoor kan het trillingsniveau significant toenemen gedurende de gehele werkperiode.
- b) **Er moeten aanvullende veiligheidsmaatregelen worden genomen om de gebruiker te beschermen tegen de gevolgen van trillingen.** Onderhoud het gereedschap en de accessoires, houd de handen warm en organiseer de werkpatronen en perioden.

Conformiteitsverklaring

 Wij verklaren dat het product beschreven bij de Technische gegevens:

Pattfield[®]
ERGO TOOLS

800 W Tafelboormachine PE-800TBM

geproduceerd voor:

HORNBACH Baumarkt AG
Hornbachstraße 11
76879 Bornheim / Duitsland

voldoet aan de volgende richtlijnen:

Machinerichtlijn 2006/42/EC
EMC-richtlijn 2014/30/EU
RoHS-richtlijn 2011/65/EU

en voldoet aan de volgende toepasselijke geharmoniseerde normen:

EN 12717:2001+A1
EN 60204-1:2018
EN 55014-1:2017+A11
EN IEC 55014-1:2021
EN 55014-2:1997+A2
EN IEC 55014-2:2021
EN 61000-3-2:2014
EN 61000-3-2:2019+A1
EN 61000-3-3:2013+A2

ppa. Andreas Back

Andreas Back
Hoofd Kwaliteitsmanagement, milieu & CSR
Gemachtigde voor de samenstelling van de technische documentatie

Bornheim, 11.04.2022

HORNBACH Baumarkt AG
Hornbachstraße 11
76879 Bornheim / Duitsland

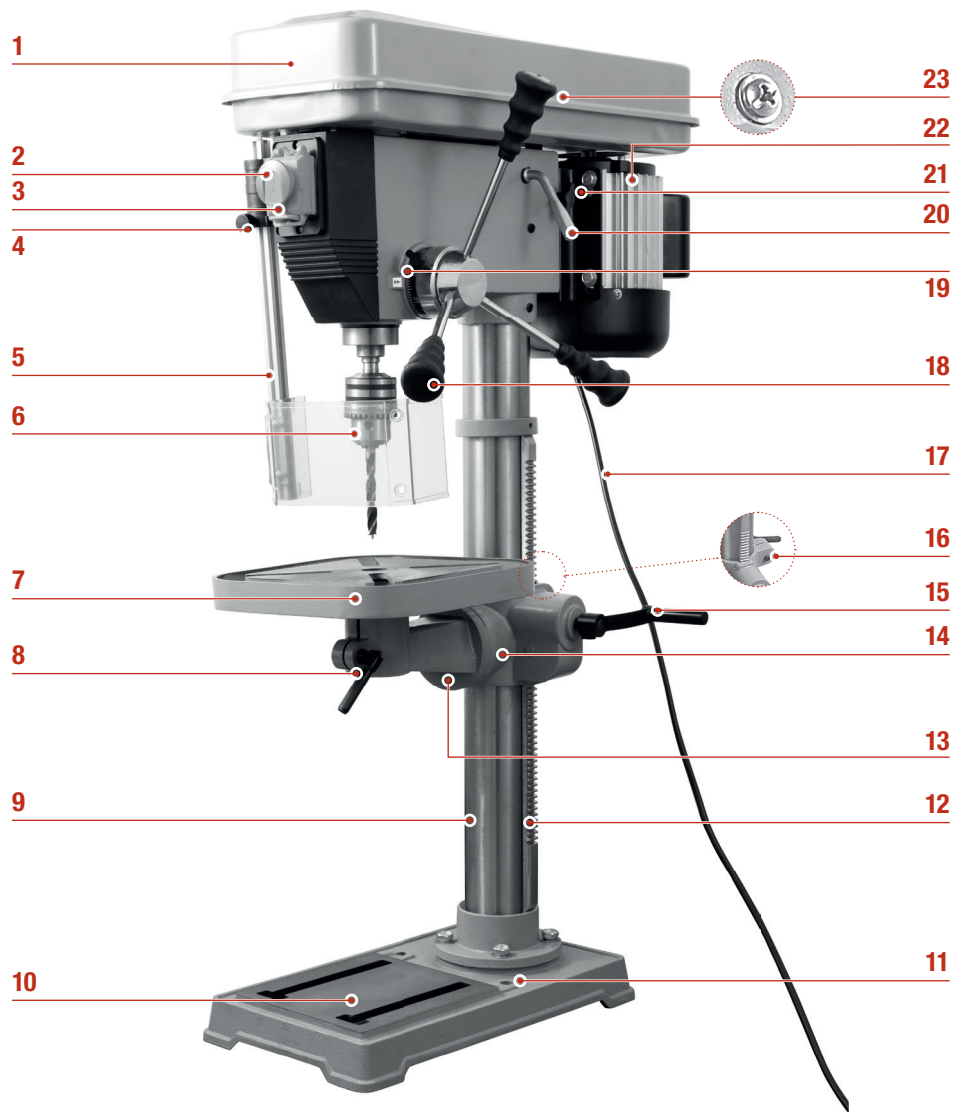

Productoverzicht

- 1 Deksel van overbrenging
- 2 Noodstop
- 3 Aan/uit-schakelaar
- 4 Knop voor hoogte-instelling van de beveiliging
- 5 Beveiliging
- 6 Boorkop
- 7 Tafel
- 8 Handvat van tafel
- 9 Kolom
- 10 Basisplaat
- 11 Bevestigingsgaten
- 12 Tandheugel
- 13 Schroef voor schuin-instelling tafel
- 14 Tafelbasis
- 15 Zwengel voor tafelhoogte
- 16 Tafelvergrendeling
- 17 Stroomkabel
- 18 Handwiel
- 19 Dieptemaat
- 20 Spanhandvat
- 21 Motor-vergrendelknop
- 22 Motoreenheid
- 23 Schroef van overbrenging

Het gereedschap gebruiken

1. Stel de gewenste assnelheid in.
2. Plaats het applicatiegereedschap in de boorkop **6** en zet dit stevig vast met de boorkopsleutel.
3. Zet het werkstuk goed vast op de tafel **7**.
4. Stel de tafel **7** in op het werkstuk.
5. Stel de beveiliging **5** in op de hoogte van het werkstuk.
6. Stel de boordiepte in met de dieptemaat **19** indien gewenst.
7. Schakel het gereedschap in met de aan/uit-knop **3**.
8. Gebruik het handwiel **18** om neerwaartse druk te geven en voer het applicatiegereedschap in het werkstuk.
9. Schakel het gereedschap uit met de aan/uit-knop **3**.
10. Verwijder het werkstuk nadat de draaiende delen helemaal tot stilstand zijn gekomen.
11. Verwijder splinters uit het boorgedeelte met een borstel of een haak en verwijder het applicatiegereedschap uit de boorkop **6** met de boorkopsleutel.

⚠ Waarschuwing! Druk bij een noodgeval meteen op de noodstop **2** om alle bewerkingen stop te zetten.

Beoogd gebruik

Samen met de betreffende applicatiegereedschappen is de machine bestemd voor boren in hout, metaal en plastic. Het gereedschap is niet bestemd voor commercieel gebruik. Ander gebruik of modificatie van het gereedschap wordt beschouwd als oneigenlijk, niet-toegelaten gebruik en kan aanzienlijke gevaren opleveren.

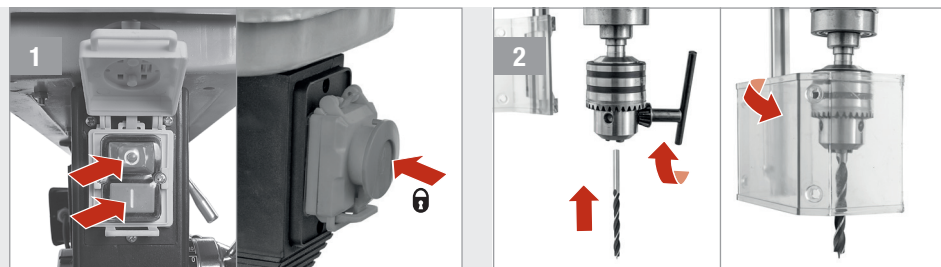

- 1 IN- EN UITSCHAKELLEN**
Druk I om in te schakelen 0 om uit te schakelen. In noodgevallen drukt u op de noodstop **2**. Draai in de richting van de klok om los te maken.

- 2 PLAATS APPLICATIEGEREEDSCHAP**
Open de beveiliging **5**, plaats het applicatiegereedschap in de boorkop **6** en zet dit stevig vast met de boorkopsleutel. Sluit de beveiliging **5**.

⚠ Waarschuwing! Zorg ervoor dat het gereedschap is uitgeschakeld en de stekker uit het stopcontact is gehaald.

INSTALLATIE

1 Monteer de basisplaat **10** op een vlakke en stevige ondergrond. Zet de basisplaat **10** vast met de twee bevestigingsschroeven, veerringen en ringen. Installeer de kolom **9** op de basisplaat **10** met de vier M8x20 schroeven, veerringen en ringen. Bereid de tafelbasis voor.

2 Schuif de tafelbasis **14** en de tandheugel **12** op de kolom **9**. Installeer de tafel **7** en vergrendel hem met het tafelhandvat **8**. Schuif de motoreenheid **22** op de kolom **9**. Optioneel: monteer de machinebankschroef op de tafel met twee schroeven, veerringen en ringen.

3 Bevestig de motoreenheid **22** met de twee schroeven. Centreer de tafel **7** en zet de hoogterail vast met de klem. Monteer de drie handgrepen aan het handwiel **18**.

4 Installeer de boorkop **6** op de motoreenheid **22** nadat u deze op de boorschacht hebt gedrukt. Installeer de beveiliging **5** op de motoreenheid **22**.

Let op! Gebruik geen excessieve kracht bij het installeren van de boorschacht.

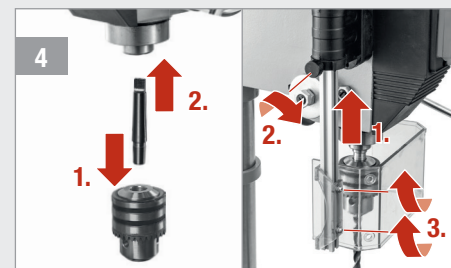
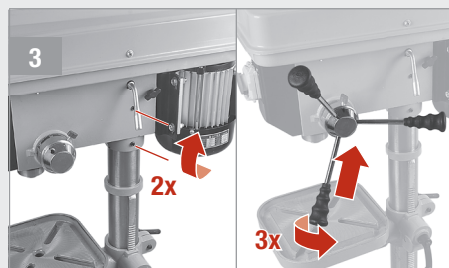
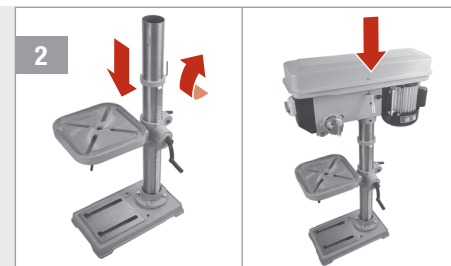
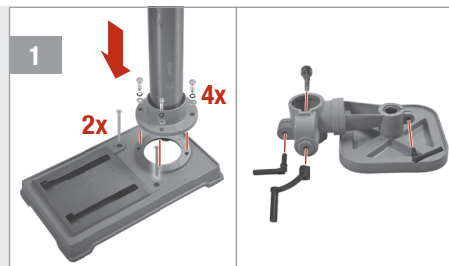

ASSNELHEID

1 Maak beide motorbevestigingsknoppen **21** los en open de deksel van de overbrenging **1** door de schroef van de overbrenging **23** los te draaien.

2 Draai het spanhandvat **20** tegen de richting van de klok en stel de gewenste assnelheid in met de twee riemen:

Overbrenging	min ⁻¹
A4	210
B4	310
A3	340
C4	440
B3	500
A2	560
D3	1000
C2	1180
B1	1340
D2	1660
C1	1910
D1	2500

Waarschuwing! Zorg ervoor dat het gereedschap is uitgeschakeld en de stekker uit het stopcontact is gehaald.

3 Draai het spanhandvat **20** naar achter en draai de motorinstelknoppen **21** vast. Trek de schroef van de tandwielkast **23** een stukje naar buiten en sluit het deksel van de tandwielkast **1**. Draai de schroef van de tandwielkast weer vast.

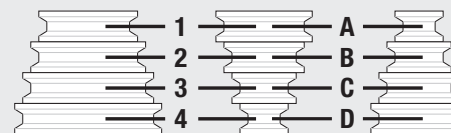
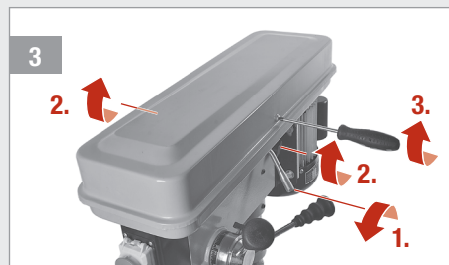
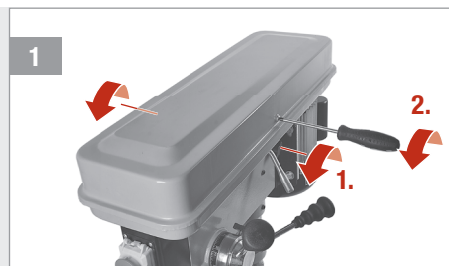

AANPASSEN AAN WERKSTUK

1 Zet het werkstuk goed vast. Maak de tafelvergrendeling **16** los, pas de tafelhoogte aan en zet de tafelvergrendeling **16** weer vast.

2 Pas de schuine van de tafel aan met de schroef voor de schuin-instelling van de tafel **13**. Stel de afstand tussen het werkstuk en het gereedschap in op ca. 5 mm. Stel de beveiliging **5** in bij de bovenkant van het werkstuk.

Waarschuwing! Zorg ervoor dat het gereedschap is uitgeschakeld en de stekker uit het stopcontact is gehaald.

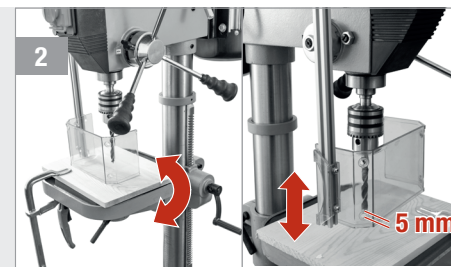
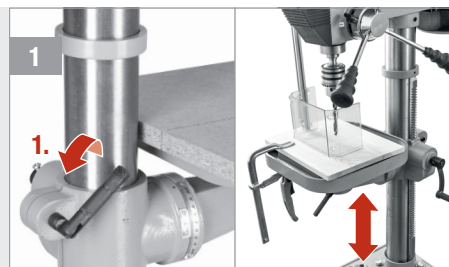

Technische gegevens

Nominaal voltage	230 V~ / 50 Hz
Nominaal vermogen	S2 30 min 800 W
Beschermingsklasse	I
Mate van bescherming	IPX0
Assnelheid	210-2500 min ⁻¹
Klemcapaciteit boorkop	3-16 mm
Max. boorslag	80mm
Basisplaat	410 x 240 mm
Tafelmaat	260 x 260 mm
Schuin-instelling tafel	+/- 45°
Gewicht (netto)	46 kg
Geluidsdruk niveau (L _{pA})	< 80 dB(A)
Geluidsvermogensniveau (L _{WA})	93 dB(A) / onzekerheid K = 3 dB(A)
Vibratie-emissiewaarde (a _h)	< 2,5 m/s ²

Problemen oplossen



Waarschuwing! Zorg ervoor dat het gereedschap is uitgeschakeld en de stekker uit het stopcontact is gehaald.

Probleem	Mogelijke oorzaak	Oplossing
Motor loopt niet	De deksel van de overbrenging is open	Sluit de deksel van de overbrenging goed
	De beveiliging is niet gesloten	Sluit de beveiliging
	Er is op de noodstop gedrukt	Ontgrendel de noodstop
	De elektrische aansluiting is onderbroken.	Controleer de voeding
Het apparaat werkt niet naar behoren of raakt vast	Het gebruikte gereedschap is bot	Vervang het gereedschap
	De riemen zijn los	Open de motorinstelknoppen, trek het spanhandvat naar links en sluit de motorinstelknoppen weer
	De riemen zijn versleten	Neem contact op met het servicecenter
Het gebruikte gereedschap wordt blauw	Het gebruikte gereedschap is te heet	Gebruik koelmiddel voor de boormachine

Geluid en trilling

De waarden in deze gebruiksaanwijzing zijn gemeten met een gestandaardiseerde meetprocedure gespecificeerd in EN 12717 en kan worden gebruikt om gereedschappen te vergelijken.

Dit kan worden gebruikt voor een voorafgaande beoordeling van blootstelling.



Waarschuwing! De trillingsemissie tijdens het gebruik kan afwijken van de vermelde totale waarde afhankelijk van het gebruik van het gereedschap.

Verzorging & onderhoud



Waarschuwing! Zorg ervoor dat het gereedschap is uitgeschakeld en de stekker uit het stopcontact is gehaald.

- Zorg ervoor dat het gereedschap altijd schoon, droog en vrij van olie of vet is.
- Draag een beschermbril om uw ogen te beschermen tijdens het reinigen.
- Om veilig en correct te werken, dienen de machine en de ventilatie-openingen altijd schoon te worden gehouden.
- Controleer regelmatig of er stof of vreemde voorwerpen in de roosters bij de motor en rond de aan/uit-schakelaar is gekomen. Gebruik een zachte borstel om eventueel stof te verwijderen.
- Als de behuizing van het gereedschap moet worden gereinigd, veeg deze dan schoon met een zachte vochtige doek. Er kan een mild schoonmaakmiddel worden gebruikt; gebruik echter nooit alcohol, benzine of een ander reinigingsmiddel.
- Gebruik nooit caustische middelen om plastic onderdelen te reinigen.
- Smeer alle bewegende onderdelen regelmatig.
- Controleer regelmatig alle bevestigingen. Deze kunnen na verloop van tijd losraken vanwege de trillingen.



Waarschuwing! Als de stroomkabel is beschadigd, moet deze worden vervangen door de fabrikant, een servicemedewerker of een vergelijkbaar gekwalificeerde persoon om gevaar te voorkomen.

Afvalverwerking



Het symbool van de “**door-gestreepte vuilnisbak**” wijst op de noodzaak van afzonderlijke afvalverwijdering van afgedankte elektrische en elektronica-apparatuur (WEEE). Dergelijke apparaten kunnen waardevolle maar gevaarlijke en schadelijke stoffen bevatten. U bent wettelijk verplicht deze producten niet bij het ongesorteerde huisvuil mee te geven, maar in te leveren bij een officieel inzamelpunt voor de recycling van elektrische en elektronische apparaten. Hierdoor levert u een bijdrage aan de bescherming van bronnen en het milieu.

HORNBAACH is in Duitsland verplicht:

- bij aankoop van een nieuw elektrisch of elektronisch apparaat een oud apparaat van hetzelfde type gratis terug te nemen in een HORNBAACH winkel.
- ook zonder nieuwe aankoop tot 3 oude elektrische of elektronische apparaten van hetzelfde type (tot een maximale randlengte van 25 cm) gratis terug te nemen in een HORNBAACH winkel.
- bij afleveren van een nieuw elektrisch of elektronisch apparaat aan een particulier huishouden een oud apparaat van hetzelfde type gratis mee te nemen of inleveren voor u in uw directe omgeving mogelijk te maken.

Raadpleeg voor meer informatie over terugname www.hornbach.com of uw plaatselijke HORNBAACH-winkel.

Kinderen mogen nooit met plastic zakken en verpakkingsmaterialen spelen vanwege het gevaar van verwonding en verstikking. Bewaar dit materiaal op een veilige plaats of gooi het op milieuvriendelijke wijze weg.

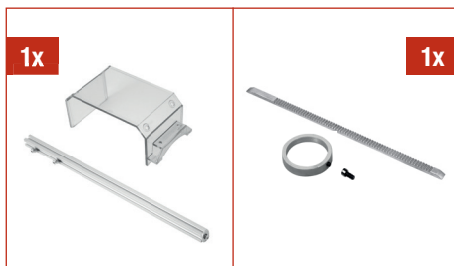
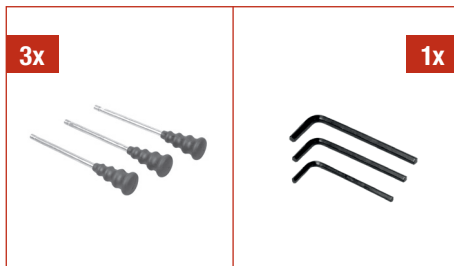

DE Lieferumfang

FR Etendue de livraison

IT Materiale compreso nella fornitura

NL Leveringsomvang

SV Leveransomfång

CZ Rozsah dodávky

SK Rozsah dodávky

RO Volumul livrat

GB Scope of delivery

Tack så mycket!

Vi är säkra på att detta verktyg kommer att överträffa dina förväntningar och önskar dig mycket nöje med användningen. Läs hela handboken och se till att följa säkerhetsinstruktionerna.

Leveransomfång

- 1x Basplatta, fästskruvar
- 1x Kolumn
- 1x Bordsbas, handtag, vev
- 1x Bord
- 3x Ratthandtag
- 3x Insexnyckel
- 1x Motorenhet
- 1x Chuck, borraraxel, metallplatta och chucknyckel
- 1x Skärm och skärmfäste
- 1x Kuggstång och fästring

Om någon del skulle saknas eller vara skadad ska du kontakta din HORNBAACH butik.

Innehållsförteckning

Tack så mycket!	41
Leveransomfång	41
Symboler	41
Säkerhetsinstruktioner	42
Intyg om överensstämmelse	45
Produktöversikt	46
Avsedd användning	46
Användning av verktyget	46
Tekniska data	48
Felsökning	48
Buller och vibrationer	49
Skötsel & underhåll	49
Avfallshantering	50

Symboler

- Läs bruksanvisningen noga och spara den för framtida bruk.
- Använd skyddsglasögon för att förhindra ögonskador.
- Använd hårnät för att skydda håret.
- Varning för olycksfall som kan medföra personskador och allvarliga skador på utrustningen.

Märkeffekt

Märkspänning

Spindelvarvtal

Chuckstorlek

Max. borrarlaglängd

Säkerhetsinstruktioner

ALLMÄNNA SÄKERHETSANVISNINGAR FÖR ELVERKTYG

 **VARNING** Läs alla säkerhetsanvisningar och alla instruktioner. Om inte varningarna och instruktionerna följs kan det leda till elstöt, brand och/eller allvarlig personskada.

Spara alla varningar och instruktioner för framtida referens.

Termen "elverktyg" i varningarna hänvisar till det nätdrivna verktyget (med kabel) eller det batteridrivna (kabelfria) verktyget.

1 SÄKERHET PÅ ARBETSPLATSEN

- Håll arbetsplatsen ren och väl belyst.** Röriga eller dåligt upplysta områden ökar risken för olycksfall.
- Använd inte elverktyg i explosiva miljöer, t.ex. i närheten av lättantändliga vätskor, gaser eller damm.** Elverktyg kan skapa gnistor som kan antända damm eller ångor.
- Håll barn och utomstående på avstånd när elverktyget används.** Distraction kan leda till att du förlorar kontrollen.

2 ELEKTRISK SÄKERHET

- Kontakten till elverktyget måste passa i uttaget. Ändra aldrig kontakten på något sätt. Använd inte någon adapterkontakt till jordade elverktyg.** Intakta kontakter och passande uttag minskar risken för elstöt.
- Undvik kroppskontakt med jordade ytor, t.ex. rör, element, spisar eller kylskåp.** Det föreligger ökad risk för elstöt om du har kroppskontakt med jordade ytor.
- Utsätt inte elverktyg för regn eller fukt.** Om vatten tränger in i elverktyget ökar risken för elstöt.
- Använd inte kabeln på fel sätt. Använd aldrig kabeln för att bära eller dra elverktyget, och dra inte ut elkontakten i kabeln. Håll undan kabeln från värme,**

olja, vassa kanter och rörliga delar. Skadade kablar eller kablar som har trasslat ihop sig ökar risken för elstöt.

- Om elverktyget måste användas på fuktig plats ska det anslutas till ett uttag som är skyddat med en jordfelsbrytare (RCD).** Användningen av en jordfelsbrytare minskar risken för elstöt.

3 PERSONLIG SÄKERHET

- Var uppmärksam, titta på det du gör och använd sunt förnuft när du arbetar med ett elverktyg. Använd inte verktyget när du är trött eller påverkad av droger, alkohol eller läkemedel.** Ett ögonblicks ouppmärksamhet medan man arbetar med elverktyg kan leda till allvarliga personskador.
- Använd personlig skyddsutrustning. Använd alltid ögonskydd.** Skyddsutrustning som ansiktsmask, glidsäkra skyddsskor, hjälm och hörselskydd som används vid rätt tillfälle minskar risken för personskador.
- Undvik oavsiktlig start. Kontrollera att strömbrytaren står i off-läget innan verktyget ansluts till elnätet eller batteripaketet, och innan du tar upp och bär verktyget.** Om man bär verktyg med fingret på strömbrytaren eller strömsätter verktyg som har strömbrytaren tillslagen ökar risken för olycksfall.
- Ta bort inställningsverktyg eller nycklar innan elverktyget startas.** Ett verktyg eller en nyckel som lämnas kvar i roterande delar på verktyget kan orsaka personskador.
- Överskatta inte dig själv. Se till att du står stadigt och alltid har bra balans.** Detta ger bättre kontroll över elverktyget i oväntade situationer.
- Använd lämpliga kläder. Bär inte löst sittande kläder eller smycken. Håll undan hår, kläder och handskar från rörliga delar.** Lösa kläder, smycken och långt hår kan fastna i rörliga delar.
- Om det finns anordningar för anslutning av dammutsugning och -uppsamling ska dessa anslutas och användas på rätt sätt.** Användningen av en dammutsugning

kan reducera risken för dammrelaterade hälsoproblem.

- Låt inte tidigare frekvent användning av verktyg göra att du blir nonchalant vad gäller säkerhetsprinciper för användning av verktyg.** Vårdslöshet kan snabbt orsaka allvarliga personskador.

4 ANVÄNDNING OCH SKÖTSEL AV ELVERKTYGET

- Överbelasta inte elverktyget. Använd rätt elverktyg för arbetet som ska utföras.** Rätt elverktyg utför jobbet på ett bättre och säkrare sätt så som det är avsett.
- Använd inte elverktyget om strömbrytaren inte startar och stänger av det.** Alla elverktyg som inte kan startas eller stängas av med strömbrytaren är farliga och måste repareras.
- Dra ut elkontakten eller batteripaketet från elverktyget innan du gör några justeringar, byter växel, byter tillbehör eller förvarar elverktyget.** Sådana förebyggande säkerhetsåtgärder minskar risken att verktyget startas av misstag.
- Förvara elverktyg som inte används utom räckhåll för barn. Låt inte personer som inte känner till elverktyget eller dessa instruktioner arbeta med elverktyget.** Elverktyg är farliga om de används av utbildade personer.
- Elverktyg kräver skötsel. Kontrollera felaktig inställning eller fastsättning av rörliga delar, brott på delar och andra tillstånd som kan påverka verktygets funktion. Om verktyget är skadat ska det lämnas in för reparation före användning.** Många olycksfall orsakas av dåligt underhållna elverktyg.
- Håll skärverktyg vassa och rena.** Korrekt underhållna skärverktyg med vassa skärkanter har mindre benägenhet att fastna och är lättare att kontrollera.
- Använd elverktyg, tillbehör och verktygsbit etc. i enlighet med dessa instruktioner och ta hänsyn till arbetsförhållandena och arbetet som ska utföras.** Användning av elverktyget för andra arbeten än de som är avsedda kan leda till farliga situationer.

- Håll handtagen och greppytor torra, rena och fria från olja och fett.** Hala handtag och greppytor främjar inte säker hantering och kontroll av verktyget vid oväntade situationer.

5 SERVICE

- Lämna in verktyget för service till en kompetent verkstadstekniker som endast använder originalreservdelar.** Därmed säkerställs att elverktygets säkerhet upprätthålls.

SÄKERHETSVARNINGAR FÖR PELARBORR-MASKIN

- a) **Borrmaskinen måste vara fäst.** Om borrar-maskinen är ordentligt fäst kan den välta eller orsaka personskada.
- b) **Arbetsstycket måste vara fastspänt eller säkrat i arbetsstyckesstödet. Borra inte delar som är för små för att spännas fast på ett säkert sätt.** Om man håller verktyget för hand under arbetet kan leda till personsador.
- c) Använd inte handskar. Handskar kan fastna i de roterande delarna eller spånor, vilket leder till personsador.
- d) **Håll händerna utanför borrområdet när verktyget är igång.** Kontakt med roterande delar eller spånor kan orsaka personsador.
- e) **Kontrollera att tillbehöret roterar innan det matas in i arbetsstycket.** Annars kan tillbehöret fastna i arbetsstycket och orsaka att arbetsstycket oväntat kommer i rörelse och personsador.
- f) **Om tillbehöret fastnar, sluta trycka nedåt och stäng av verktyget. Undersök och vidta åtgärder för att eliminera orsaken till att det fastnade.** Om verktyget fastnar kan det orsaka att arbetsstycket oväntat kommer i rörelse och personsador.
- g) **Undvik att skapa långa spånor genom att regelbundet avbryta trycket nedåt.** Vassa metallspån kan fastna och orsaka personsador.
- h) **Ta aldrig bort spånor från borrområdet medan verktyget är igång. Ta bort spånor genom att flytta bort tillbehöret från arbetsstycket, stänga av verktyget och vänta tills tillbehöret har stannat. Använd verktyg som exempelvis borste eller krok för att ta bort spånor.** Kontakt med roterande delar eller spånor kan orsaka personsador.
- i) **Tillbehör med varvtalsmärkning måste vara märkta med minst det max.-varvtal som är markerat på elverktyget.** Tillbehör som körs snabbare än märkvarvtal kan gå sönder och flyga isär.
- j) **Fäst elverktyget på en stabil, plan och horisontell yta.** Om maskinen kan glida
- av eller wobbla kan inte tillbehöret styras jämnt och säkert.
- k) **Håll arbetsytan ren runt arbetsstycket som ska bearbetas.** Borrspånor och föremål med vassa kanter kan orsaka personsador. Materialblandningar är särskilt farliga. Damm från lätta legeringar kan börja brinna eller explodera.
- l) **Ta inte bort spånor med bara händerna.** Risk för personsador, särskilt på grund av metallspånor som är heta eller som har vassa kanter.
- m) **Håll handtagen torra, rena och fria från olja och fett.** Fettiga, oljiga handtag är hala och kan orsaka att man förlorar kontrollen.
- n) **Rör inte vid tillbehöret direkt efter arbetet utan vänta tills det har svalnat.** Tillbehöret blir mycket hett under arbetet.
- o) **Kontrollera kabeln regelbundet. Om nätkabeln är skadad ska tillverkaren, tillverkarens servicerepresentant eller annan person med motsvarande kvalifikationer byta ut den så att risker kan undvikas.** Byt skadade förlängningskablar. Därmed säkerställs att elverktygets säkerhet upprätthålls.
- p) **Använd aldrig elverktyg som har en skadad kabel. Rör inte vid den skadade kabeln och dra ut kontakten från uttaget om kabeln skadas under arbetet.** Skadade kablar ökar risken för elstöt.
- q) **Förvara elverktyg på ett säkert sätt när de inte används. Förvaringsplatsen måste vara torr och kunna låsas.** Därmed förhindras elverktyget att skadas under förvaringen och från att användas av otränade personer.

EXTRA SÄKERHETSANVISNINGAR FÖR RISKER PÅ GRUND AV VIBRATIONER

- a) **Deklarerade vibrationsdata avser verktygets huvudfunktioner, värdena kan dock avvika vid annan användning av verktyget eller vid bristande underhåll.** Sådana förhållanden kan leda till att vibrationsnivån för ett helt arbetspass blir betydligt högre.
- b) **Ytterligare säkerhetsåtgärder ska vidtas för att skydda användaren mot vibrations-skador.** Underhåll verktyget och dess tillbehör, håll händerna varma, organisera arbetet och arbetstiderna.

Intyg om överensstämmelse

 Vi intyggar att produkten som beskrivs under **Tekniska data:**

Pattfield
ERGO TOOLS

800 W pelarborr PE-800TBM

tillverkad för

HORNBAACH Baumarkt AG
Hornbachstraße 11
76879 Bornheim/Tyskland

uppfyller bestämmelserna i följande direktiv

Maskindirektivet 2006/42/EG
EMK-direktivet 2014/30/EU
RoHS-direktivet 2011/65/EU

och motsvarar följande tillämpliga standarder:

EN 12717:2001+A1
EN 60204-1:2018
EN 55014-1:2017+A11
EN IEC 55014-1:2021
EN 55014-2:1997+A2
EN IEC 55014-2:2021
EN 61000-3-2:2014
EN 61000-3-2:2019+A1
EN 61000-3-3:2013+A2

ppa. Andreas Back

Andreas Back
Kvalitetskontrollchef, miljö & CSR
Befullmäktigad för sammanställning av tekniska underlag

Bornheim, 11.04.2022

HORNBAACH Baumarkt AG
Hornbachstraße 11
76879 Bornheim/Tyskland

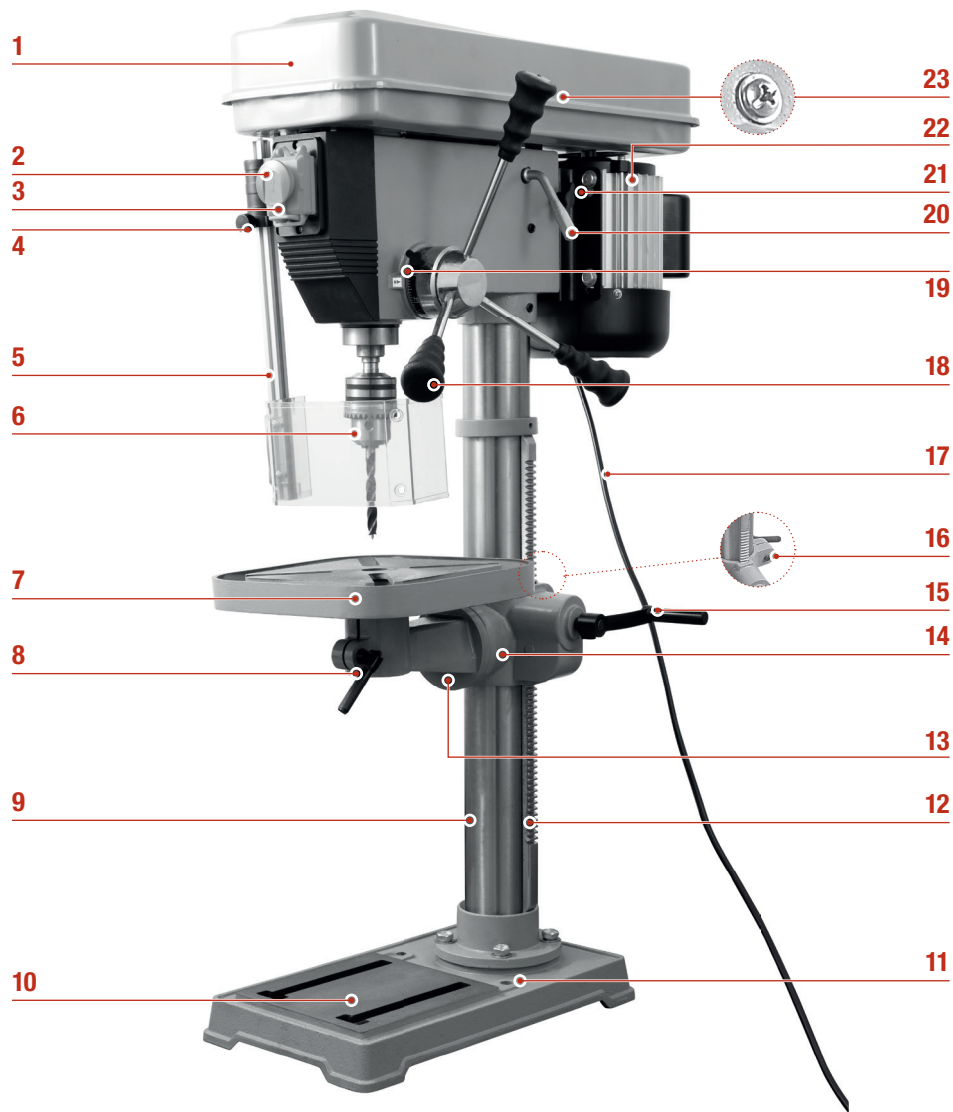

Produktöversikt

- 1 Lock till växellådan
- 2 Nödstopp
- 3 Strömbrytare
- 4 Höjdställningsvred för skydd
- 5 Skydd
- 6 Chuck
- 7 Bord
- 8 Bordshandtag
- 9 Pelare
- 10 Basplatta
- 11 Fästhål
- 12 Kuggstång
- 13 Skruv för bordets lutning
- 14 Bordsbas
- 15 Bordsvev
- 16 Bordslås
- 17 Strömkabel
- 18 Ratt
- 19 Djupmätare
- 20 Spänningshandtag
- 21 Motorfixeringsvred
- 22 Motorenhet
- 23 Skruv till växellådan

Användning av verktyget

1. Ställ in önskat spindelvarvtal.
2. Sätt i tillbehöret i chucken **6** och spänn fast det med chucknyckeln.
3. Säkra arbetsstycket på bordet **7**.
4. Ställ in bordet **7** efter arbetsstycket.
5. Justera skyddet **5** efter höjden på arbetsstycket.
6. Ställ vid behov in borrhjulet på djupmätaren **19**.
7. Starta verktyget med strömbrytaren **3**.
8. Använd ratten **18** för att trycka nedåt och mata in tillbehöret i arbetsstycket.
9. Stäng av verktyget med strömbrytaren **3**.
10. Ta av arbetsstycket när de roterande delarna har stannat helt.
11. Rengör borrhålet från spånor med en borste eller en krok och ta bort tillbehöret från chucken **6** med hjälp av chucknyckeln.

⚠ Varning! Tryck på nödstoppsknappen **2** vid nödfall för att genast stoppa allt arbete.

Avsedd användning

Tillsammans med respektive tillbehör är maskinen avsedd för borrhålning i trä, metall och plast. Verktyget är inte avsett för kommersiellt bruk.

All annan användning eller modifiering av verktyget är icke avsedd användning och kan orsaka avsevärda skador.

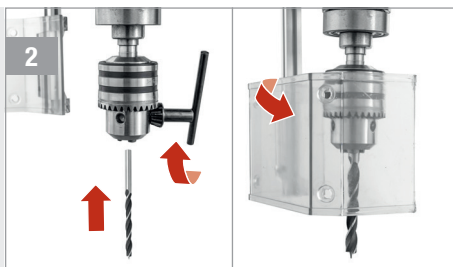
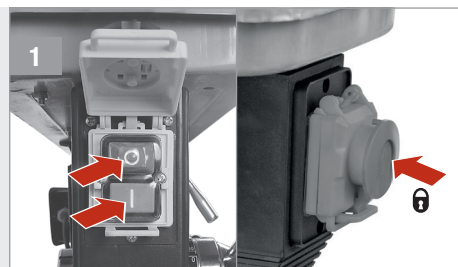

STARTA OCH STÄNGA AV

- 1 Tryck på I för att starta och O för att stänga av. Tryck på nödstopp **2** vid nödfall. Lossa den genom att vrida medurs.

SÄTTA I TILLBEHÖR

- 2 Öppna skyddet **5**, sätt i tillbehöret i chucken **6** och dra åt ordentligt med chucknyckeln. Stäng skyddet **5**.

⚠ Varning! Se till att verktyget är avstängt och inte är anslutet till elnätet.

INSTALLATION

1 Montera bottenplattan **10** på en plan och stabil yta. Fixera bottenplattan **10** med de två fästskruvarna, fjäderbrickor och brickor.

Montera pelaren **9** på bottenplattan **10** med de fyra M8x20 skruvarna, fjäderbrickorna och brickorna. Förbered bordsbasen.

2 Skjut på bordsbasen **14** och kuggstången **12** på pelaren **9**. Montera bordet **7** och lås med bords-handtaget **8**. Skjut på motorenheten **22** på pelaren **9**.

Alternativ: Montera maskinens skruvstäd på bordet med de två skruvarna, fjäderbrickorna och brickorna.

3 Fixera motorenheten **22** med de två stoppskruvarna. Centrera bordet **7** och lås kuggstången med manschetten. Montera de tre handtagen på raten **18**.

4 Montera chucken **6** på motorenheten **22** efter att den har tryckts på borraaxeln. Montera skyddet **5** på motorenheten **22**.

Observera! Använd inte för mycket kraft vid montering av borraaxeln.

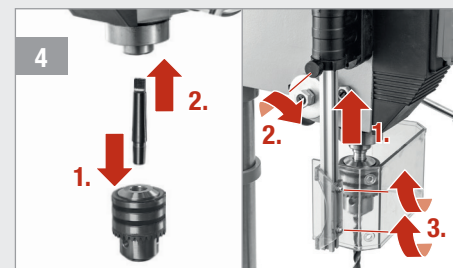
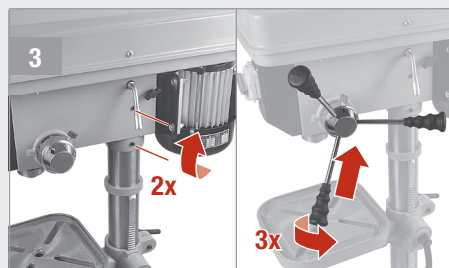
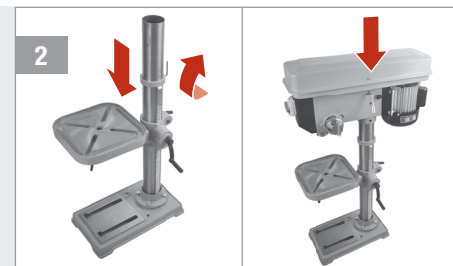
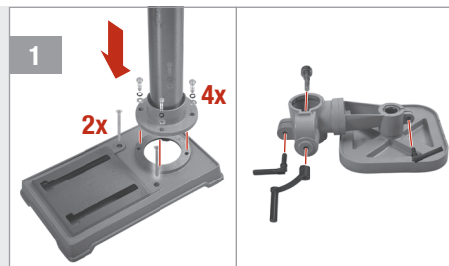

SPINDELVARVTAL

1 Lossa båda motorfixeringsvreden **21** och öppna locket till växellådan **1** genom att lossa skruven på växellådan **23**.

2 Vrid spänningshandtaget **20** medurs och ställ in önskat spindelvarvtal med de två remmarna:

Växel	min ⁻¹
A4	210
B4	310
A3	340
C4	440
B3	500
A2	560
D3	1000
C2	1180
B1	1340
D2	1660
C1	1910
D1	2500

Varning! Se till att verktyget är avstängt och inte är anslutet till elnätet.

3 Vrid tillbaka spänningshandtaget **20** och dra åt motorfixeringsvreden **21**. Dra ut växelboxskruven **23** något och stäng växelboxlocket **1**. Dra åt växelboxskruven igen.

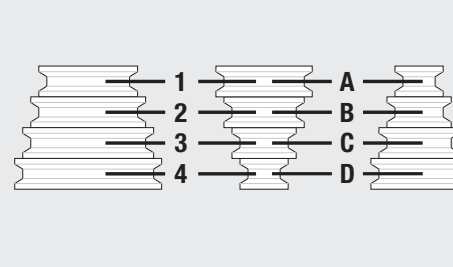
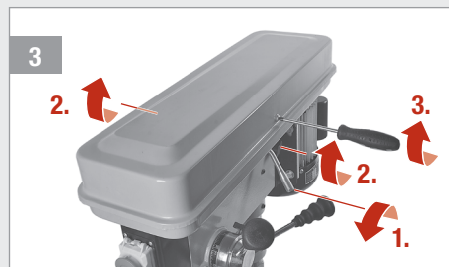
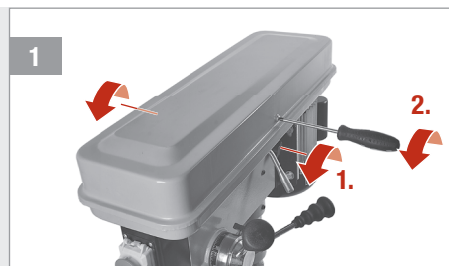

JUSTERING EFTER ARBETSSTYCKET

1 Säkra arbetsstycket. Lossa bordsläset **16**, ställ in bordshöjden och spänn bordsläset **16** igen.

2 Justera bordets lutning med bordslutningsskruven **13**. Fixera avståndet mellan arbetsstycket och verktyget till ungefär 5 mm. Justera skyddet **5** nära toppen av arbetsstycket.

Varning! Se till att verktyget är avstängt och inte är anslutet till elnätet.

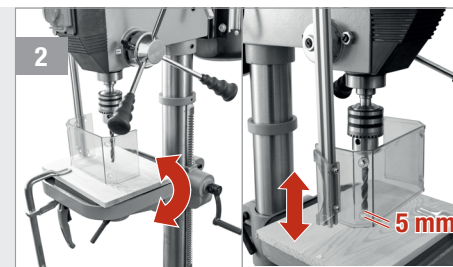
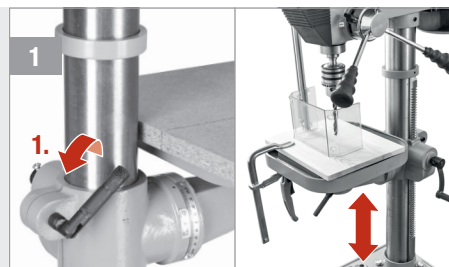

Tekniska data

Märkspänning	230 V~/50 Hz
Märkeffekt	S2 30 min 800 W
Skyddsklass	I
Skyddsgrad	IPX0
Spindelvarvtal	210–2 500 min ⁻¹
Chuckstorlek	3 – 16 mm
Max. borrarlaglängd	80 mm
Basplatta	410 x 240 mm
Bordsstorlek	260 x 260 mm
Inställning av bordets lutning	+/- 45°
Nettovikt	46 kg
Ljudtrycksnivå (L _{pA})	< 80 dB(A)
Ljudeffektsnivå (L _{WA})	93 dB(A)/osäkerhetsfaktor K = 3 dB(A)
Vibrationsemissionsvärde (a _n)	< 2,5 m/s ²

Felsökning



Varning! Se till att verktyget är avstängt och inte är anslutet till elnätet.

Problem	Möjlig orsak	Lösning
Motorn startar inte	Locket till växellådan är öppet	Stäng locket till växellådan ordentligt
	Skyddet är inte stängt	Stäng skyddet
	Nödstopp har tryckts in	Frigör nödstoppet
	Elanslutningen har brutits.	Kontrollera strömförsörjningen
Verktyget fungerar inte tillfredsställande eller fastnar	Arbetsverktyget är slött	Byt arbetsverktyg
	Remmarna är lösa	Öppna motorfixeringsvreden, dra spänningshandtaget åt vänster och stäng motorfixeringsvreden igen
	Remmarna är slitna	Kontakta serviceverkstaden
Arbetsverktyget blir blått	Arbetsverktyget är för varmt	Använd bork kylmedel

Buller och vibrationer

Värdena i den här bruksanvisningen har uppmätts i enlighet med den standardiserade mätmetoden som anges i EN 12717 och kan användas för jämförelse av olika verktyg. De kan även användas för en preliminär bedömning av belastningen.



Varning! Vibrationsemissionen under den faktiska användningen kan, beroende på arbetsförhållandena, skilja sig från det angivna totalvärdet.

Skötsel & underhåll



Varning! Se till att verktyget är avstängt och inte är anslutet till elnätet.

- Se till att hålla verktyget rent, torrt och fritt från olja och fett.
- Använd alltid skyddsglasögon vid rengöring av verktyget.
- För att maskinen ska fungera säkert och korrekt ska verktyg och ventilationspringor alltid vara helt rena.
- Kontrollera om det finns damm eller främmande föremål i gallret vid motorn och vid strömbrytaren. Använd en mjuk borste till att avlägsna damm.
- Om verktyget behöver torkas av ska en mjuk, fuktad trasa användas. Milt rengöringsmedel kan användas, men alkohol, bensin eller annat rengöringsmedel får inte användas.
- Använd inte frätande rengöringsmedel för att rengöra plastkomponenter.
- Smörj alla rörliga delar med jämna mellanrum.
- Kontrollera alla fästpunkter med jämna mellanrum. De kan lossna med tiden på grund av vibrationer.



Varning! Om nätkabeln är skadad ska tillverkaren, tillverkarens servicerepresentant eller annan person med motsvarande kvalifikationer byta ut den så att risker kan undvikas.

Avfallshantering



Symbolen ”överstruken soptunna” kräver separat avfallshantering av elektrisk och elektronisk utrustning

(WEEE). Sådana enheter kan innehålla värdefulla, men farliga och miljöskadliga ämnen. Du är enligt lag skyldig att inte kasta dessa produkter i det osorterade hushållsavfallet utan lämna in dessa till ett anvisat samlingsställe för återvinning av elektriska och elektroniska produkter. Därmed bidrar du till att skydda resurserna och miljön.

I Tyskland är HORNBACH skyldiga att:

- vid inköp av nya elektriska eller elektroniska apparater ta tillbaka en gammal apparat av samma slag utan kostnad i HORNBACH-butiken.
- även utan inköp av nya produkter ta tillbaka upp till tre elektriska eller elektroniska apparater av samma apparattyp (upp till 25 cm kantlängd) utan kostnad till HORNBACH-butik.
- vid leverans av en ny elektrisk eller elektronisk apparat till privat hushåll hämta upp en gammal apparat av samma slag utan kostnad eller möjliggöra återlämning i din direkta närhet.

För mer information om returer, besök www.hornbach.com eller din lokala HORNBACH-butik.

Barn får inte under några som helst omständigheter leka med plastpåsar och förpackningsmaterial eftersom de då löper risk att skadas eller kvävas. Förvara därför sådant material säkert eller avfallshandla det miljövänligt.

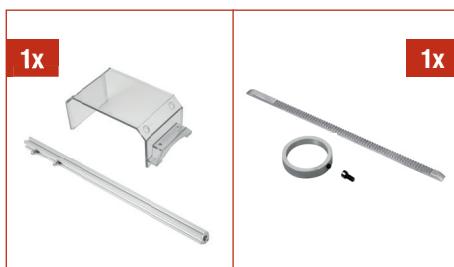
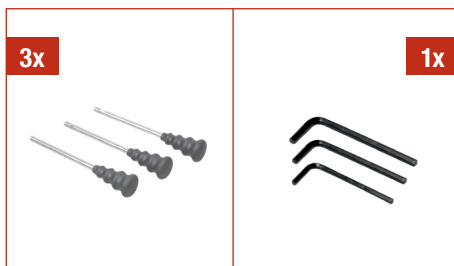
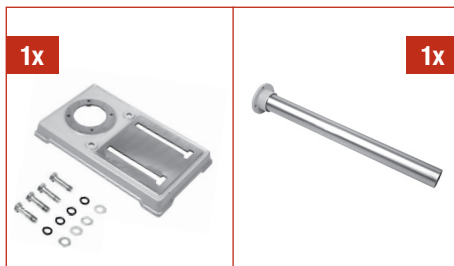

DE Lieferumfang

FR Etendue de livraison

IT Materiale compreso nella fornitura

NL Leveringsomvang

SV Leveransomfång

CZ Rozsah dodávky

SK Rozsah dodávky

RO Volumul livrat

GB Scope of delivery

Děkujeme vám!

Jsme přesvědčeni, že toto nářadí překoná vaše očekávání a přejeme vám hodně radosti při jeho používání. Přečtěte si celý návod k použití a respektujte bezpečnostní pokyny.

Rozsah dodávky

- 1x Základní deska, upevňovací šrouby
- 1x Sloup
- 1x Základna stolu, rukojeť, klika
- 1x Stůl
- 3x Rukojeť ručního kola
- 3x Imbusový klíč
- 1x Jednotka motoru
- 1x Sklíčidlo, hřídel vrtačky, kovová deska a klíč sklíčidla
- 1x Kryt a upevnění krytu
- 1x Ozubená tyč převodu a upevňovací manžeta

Jestliže kterýkoli díl chybí nebo je poškozen, obraťte se prosím na svůj market HORNBAACH.

Obsah

Rozsah dodávky	51
Symbole	51
Bezpečnostní pokyny	52
Prohlášení o shodě	55
Přehled výrobku	56
Účel použití	56
Používání nářadí	56
Technické parametry	58
Odstraňování potíží	58
Hluk a vibrace	59
Péče a údržba	59
Likvidace	60

Symbole

- Tento návod k použití si pozorně přečtete a uložte si ho k pozdějšímu nahlédnutí.
- Na ochranu očí používejte bezpečnostní brýle.
- Na ochranu vlasů noste vhodnou ochrannou síťku na vlasy.
- Varování před nehodami a úrazy osob a vážnými věcnými škodami.

Jmenovitý výkon

Jmenovité napětí

Rychlost vřetena

Upínací kapacita sklíčidla

Max. zdvih vřetena

Bezpečnostní pokyny

OBECNÁ BEZPEČNOSTNÍ VAROVÁNÍ PRO ELEKTRICKÉ NÁŘADÍ

 **VAROVÁNÍ** Přečtěte si všechna bezpečnostní varování a všechny pokyny. Pokud se nebudete řídit varováními a pokyny, může to znamenat úraz elektrickým proudem, požár nebo vážné zranění.

Všechna varování a pokyny si uschovejte pro budoucí referenci.

Termín „elektrické nářadí“ ve varování odkazuje na váš ze sítě napájený (kabelem připojený) nástroj nebo akumulátorem napájený nástroj (bez kabelu).

1 BEZPEČNOST PRACOVNÍ OBLASTI

- Pracovní oblast udržujte uklizenou a dobře osvětlenou.** Místa s rozházenými předměty a tmavé oblasti zvyšují pravděpodobnost nehod.
- Elektrické nářadí nepoužívejte ve výbušných prostředích, jako například v přítomnosti hořlavých kapalin, plynů nebo prachu.** Elektrické nářadí vytváří jiskry, které mohou zažehnout prach nebo výpary.
- Při provozu elektrického nářadí udržujte děti a okolo stojící osoby v dostatečné vzdálenosti.** Rušení může způsobit, že ztratíte kontrolu nad nástrojem.

2 ELEKTRICKÁ BEZPEČNOST

- Zástrčky elektrického nářadí musí odpovídat zásuvkám. Nikdy zástrčku nikdy neupravujte. S elektrickým (uzemněným) zařízením nepoužívejte žádné adaptéry zástrček.** Neupravené zástrčky a odpovídající zásuvky snižují riziko úrazu elektrickým proudem.
- Zabraňte kontaktu těla s uzemněnými povrchy, jako například trubkami, topnými tělesy, sporáky a chladničkami.** Když je vaše tělo uzemněno, existuje zvýšené riziko úrazu elektrickým proudem.
- Nevystavujte elektrické nářadí dešti ani vlhku.** Pokud do elektrického nářadí pro-

nikne voda, zvýší se tak riziko úrazu elektrickým proudem.

- Napájecí kabel používejte pouze k určenému účelu. Nikdy ho nepoužívejte k přenášení, tažení nebo odpojování elektrického nářadí.** Napájecí kabel udržujte v dostatečné vzdálenosti od tepla, oleje, ostrých hran a pohyblivých částí. Poškozené nebo zamotané napájecí kabely zvyšují riziko úrazu elektrickým proudem.
- Pokud se nelze vyhnout použití elektrického nářadí ve vlhkém prostředí, použijte zdroj chráněný před zbytkovým proudem (RCD).** Použití zařízení chránícího před zbytkovým proudem snižuje riziko úrazu elektrickým proudem.

3 OSOBNÍ BEZPEČNOST

- Při použití elektrického nářadí dávejte pozor, co děláte, a používejte zdravý rozum. Elektrické nářadí nepoužívejte, pokud jste unaveni nebo pod vlivem drog, alkoholu nebo léků.** Chvilka nepozornosti při používání elektrického nářadí může znamenat vážný úraz.
- Používejte osobní ochranné vybavení. Vždy noste ochranu očí.** Ochranné vybavení jako protiprachová maska, neklouzavá bezpečnostní obuv, ochranná helma nebo ochrana sluchu, pokud je používáno v odpovídajících podmínkách snižují riziko úrazu.
- Zabraňte neplánovanému spuštění. Před připojením nástroje ke zdroji napájení nebo baterii nebo jeho zvednutím či nesením se ujistěte, že spínač je ve vypnuté pozici.** Přenášení elektrického nářadí s prstem na spínači nebo připojení nástrojů se zapnutým spínačem ke zdroji zvyšuje pravděpodobnost nehod.
- Před zapnutím elektrického nářadí odpojte veškeré nastavovací klíny nebo klíče.** Klíč nebo klín připojený k rotující části elektrického nářadí může způsobit úraz.
- Nepřesahujte. Vždy pevně stůjte na nohou a udržujte rovnováhu.** Umožní vám to lepší ovládání elektrického nářadí v nečekaných situacích.
- Oblékejte se odpovídajícím způsobem. Nenoste volné oblečení ani šperky. Udr-**

žujte své vlasy, oblečení a rukavice v dostatečné vzdálenosti od pohybujících se částí. Volné oblečení, šperky nebo dlouhé vlasy se mohou pohybujících částí zachytit.

- Pokud máte k dispozici zařízení pro připojení vybavení pro odstraňování a sběr prachu, ujistěte se, že jsou tato zařízení odpovídajícím způsobem připojena a používána.** Používání systému k zachycování prachu může snížit rizika spojená s výskytem prachu.
- Nedopusťte, aby vám zkušenosti získané častým používáním nářadí zabránily v dodržování bezpečnostních pokynů.** Neopatrná akce může vést k vážnému zranění během zlomku sekundy.

4 POUŽITÍ ELEKTRICKÉHO NÁŘADÍ A PÉČE O NĚJ

- Netlačte na elektrické nářadí. Použijte pro aplikaci odpovídající elektrické nářadí.** Správný elektrický nářadí pomůže vykonat úlohu lépe a bezpečněji, a to rychlostí, pro níž byla daná věc navržena.
- Elektrické nářadí nepoužívejte, pokud zapínací spínač nefunguje.** Elektrické nářadí, který nelze ovládat spínačem, je nebezpečné a je třeba ho opravit.
- Odpojte zástrčku od zdroje napájení nebo odpojte svazek baterií od elektrického nářadí dříve, než provedete libovolné úpravy, vyměníte příslušenství nebo uložíte nářadí k uskladnění.** Takováto preventivní bezpečnostní opatření snižují riziko náhodného spuštění nástroje.
- Nepoužívané elektrické nářadí skladujte mimo dosah dětí a nedovolte osobám neseznámeným s těmito pokyny ovládat toto elektrické nářadí.** Elektrické nářadí je v rukou neškolených uživatelů nebezpečné.
- Elektrické nářadí správně udržujte. Zkontrolujte vychýlení nebo zablokování pohyblivých částí, nalomení částí nebo a veškerý jiný stav, který by mohl ovlivňovat provoz elektrického nářadí. Pokud je nářadí poškozené, nechejte ho opravit.** Mnoho nehod je způsobeno špatnou údržbou elektrického nářadí.
- Řezné nástroje udržujte ostré a čisté.**

Odpovídajícím způsobem udržované řezné nástroje s ostrými řeznými hranami se méně pravděpodobně zablokují a snáze se s nimi manipuluje.

- Elektrické nářadí, příslušenství a části nářadí používejte podle těchto pokynů a vezměte v úvahu pracovní podmínky a prováděnou úlohu.** Použití elektrického nářadí na jiné než zamýšlené operace může způsobit nebezpečnou situaci.
- Rukojeti a uchopovací plochy udržujte suché, čisté a bez znečištění olejem nebo tukem.** Kluzké rukojeti a uchopovací plochy znemožňují bezpečnou manipulaci a ovládání nářadí v nečekaných situacích.

5 ÚDRŽBA

- Své elektrické nářadí nechejte udržovat pouze kvalifikovaným opravářem a části nechejte nahrazovat pouze identickými náhradními díly.** Tím se zajistí bezpečnost elektrického nářadí.

BEZPEČNOSTNÍ VAROVÁNÍ TÝKAJÍCÍ SE STOLNÍCH VRTAČEK

- a) **Vrtačka musí být zajištěna.** Vrtačka, která není správně zajištěna, se může pohnout, převrhnout a způsobit osobní zranění.
- b) **Obrobek je nutné upnout nebo připevnit k podpěře obrobku. Nevrtajte obrobky, které jsou příliš malé, aby mohly být bezpečně upnuty.** Držení obrobku v ruce během provozu může vést k osobnímu zranění.
- c) **Nenoste rukavice.** Rukavice se mohou zamotat do rotujících částí nebo úštěpků a vést tak k osobnímu zranění.
- d) **Držte své ruce mimo oblast vrtání, pokud je nástroj v provozu.** Při kontaktu s rotujícími částmi může dojít k osobnímu zranění.
- e) **Před vložením obrobku se ujistěte, zda se příslušenství otáčí.** V opačném případě by mohlo dojít k zaseknutí příslušenství v obrobku a způsobit tak neočekávaný pohyb obrobku a osobní zranění.
- f) **Pokud došlo k zaseknutí příslušenství, přestaňte tlačít směrem dolů a nástroj vypněte. Prozkoumejte příčinu a přijměte nápravná opatření, abyste eliminovali příčinu zaseknutí.** Zaseknutí může způsobit nečekaný pohyb obrobku a přivodit osobní zranění.
- g) **Zabraňte vytváření dlouhých úštěpků pravidelným přerušováním stlačování směrem dolů.** Ostrý kovový úštěpek může způsobit zamotání a osobní zranění.
- h) **Nikdy neodstraňujte úštěpky z oblasti vrtání, pokud je nástroj v provozu. Za účelem odstranění úštěpků umístěte příslušenství dále od obrobku, vypněte nástroj a počkejte, až dojde k zastavení příslušenství. K odstranění úštěpků použijte nářadí jako např. kartáč a hák.** Při kontaktu s rotujícími částmi může dojít k osobnímu zranění.
- i) **Jmenovitá rychlost příslušenství musí být nejméně shodná s maximální rychlostí vyznačenou na elektrickém nářadí.** Příslušenství běžící rychleji než je jmenovitá rychlost, se může roztrhnout a rozletět.
- j) **Připevněte elektrické nářadí na stabilním, rovném a vodorovném povrchu.** Pokud může nástroj sklouznout nebo se viklá, nelze zajistit bezpečný provoz.
- k) **Udržujte pracovní plochu pro zpracování obrobku čistou.** Úštěpky a objekty s ostrými hranami mohou způsobit zranění. Materiálové směsi jsou obzvlášť nebezpečné. Prach z lehkých slitin se může vznítit nebo explodovat.
- l) **Neodstraňujte úštěpky holýma rukama.** Nebezpečí zranění hrozí zejména z důvodu kovových úštěpků s ostrými hranami.
- m) **Rukojeti udržujte suché, čisté a bez znečištění olejem nebo tukem.** Rukojeti pokryté mastnotou a olejem jsou kluzké a způsobují ztrátu kontroly.
- n) **Nedotýkejte se nástroje přímo po skončení pracovního procesu, dokud nedojde ke schlazení.** Nástroj může být při provozu velmi horký.
- o) **Pravidelně provádějte kontrolu kabelu. Je-li přívodní kabel poškozen, musí být vyměněn výrobcem nebo jeho servisním zástupcem nebo podobně kvalifikovanou osobou, aby se vyloučila rizika.** Vyměňte poškozené prodlužovací kabely. Tím se zajistí bezpečnost elektrického nářadí.
- p) **Nikdy nepoužívejte nástroj s poškozeným kabelem. Když se kabel poškodí při práci, nedotýkejte se poškozeného kabelu a vytáhněte zástrčku z napájení.** Poškozené kabely zvyšují riziko úrazu elektrickým proudem.
- q) **Uskladněte nástroj bezpečným způsobem, pokud jej nepoužíváte. Místo pro uskladnění musí být suché a uzamykatelné.** To zabraňuje poškození elektrického nářadí během skladování a používání nevyškolenými osobami.

DALŠÍ BEZPEČNOSTNÍ POKYNY OHLEDNĚ RIZIK V DŮSLEDKU VIBRACÍ

- a) **Deklarované údaje vibrací představují hlavní používání nářadí, ale různé způsoby použití nářadí nebo nedostatečná údržba mohou mít za následek jiné hodnoty vibrací.** To může podstatnou měrou zvýšit hladinu vibrací za celou dobu práce.
- b) **Na ochranu uživatele před účinky vibrací lze přijmout další bezpečnostní opatření.** Údržba nářadí a jeho příslušenství, udržování rukou v teple a vhodná organizace způsobu práce.

Prohlášení o shodě

 Prohlašujeme, že výrobek popsany v části **Technické parametry:**

Pattfield®
ERGO TOOLS

800 W Stolní vrtačka PE-800TBM

vyrobena pro:

HORNBAACH Baumarkt AG
Hornbachstraße 11
76879 Bornheim / Německo

splňuje požadavky následujících směrnic:
Směrnice o strojních zařízeních 2006/42/ES
Směrnice o elektromagnetické kompatibilitě 2014/30/EU
Směrnice RoHS 2011/65/EU o omezení používání nebezpečných látek v elektrických a elektronických zařízeních

a je v souladu s následujícími platnými harmonizovanými normami:

EN 12717:2001+A1
EN 60204-1:2018
EN 55014-1:2017+A11
EN IEC 55014-1:2021
EN 55014-2:1997+A2
EN IEC 55014-2:2021
EN 61000-3-2:2014
EN 61000-3-2:2019+A1
EN 61000-3-3:2013+A2

ppa. Andreas Back

Andreas Back
Vedení oddělení kvality, životního prostředí a CSR
Zplnomocněná osoba pro sestavení technických podkladů

Bornheim, 11.04.2022

HORNBAACH Baumarkt AG
Hornbachstraße 11
76879 Bornheim / Německo

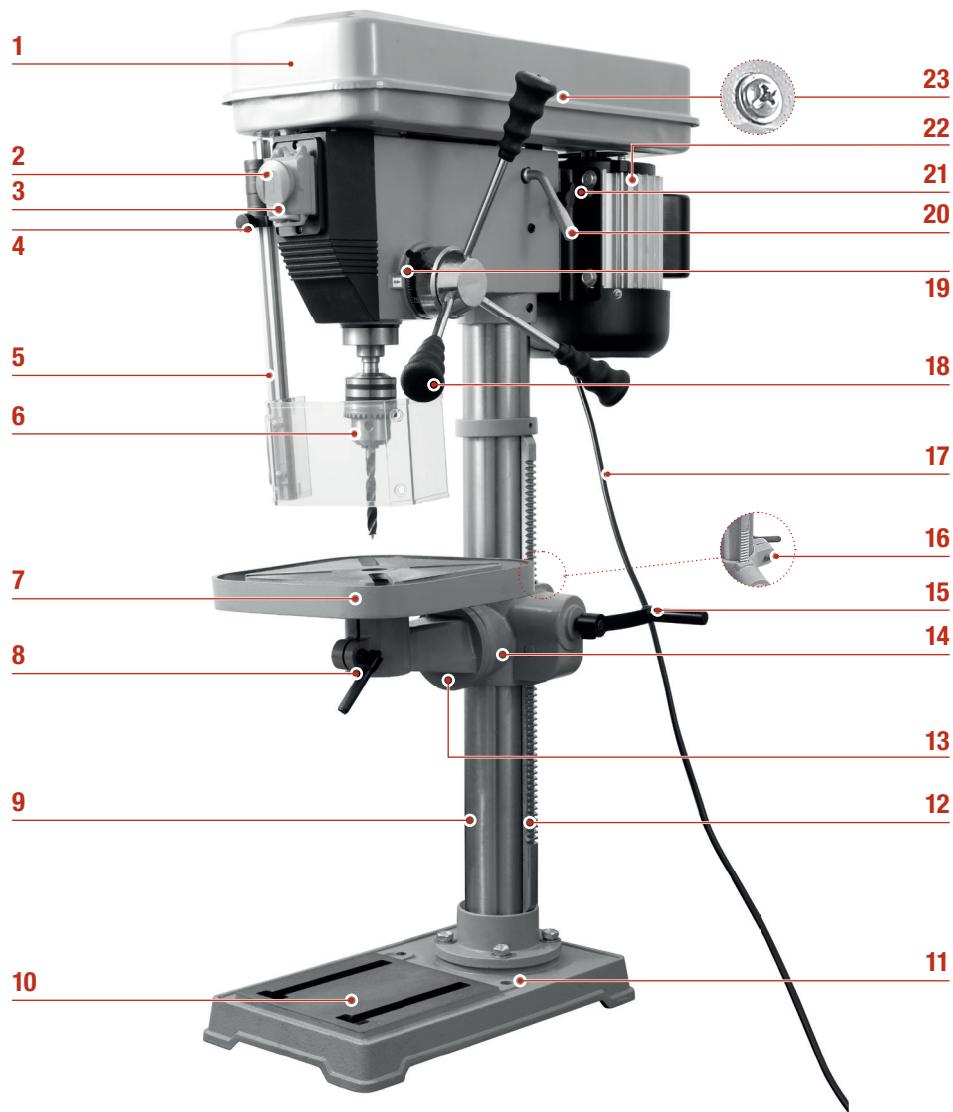

Přehled výrobku

- 1 Víko převodovky
- 2 Nouzové zastavení
- 3 Spínač/vypínač
- 4 Knoflík pro nastavení výšky u ochranného krytu
- 5 Kryt
- 6 Sklíčidlo
- 7 Stůl
- 8 Rukojeť stolu
- 9 Sloupek
- 10 Základová deska
- 11 Upevňovací otvory
- 12 Ozubená tyč převodu
- 13 Šroub pro seřízení úrovně stolu
- 14 Základna stolu
- 15 Klika pro seřízení výšky stolu
- 16 Zámek stolu
- 17 Napájecí kabel
- 18 Ruční kolo
- 19 Hloubkový doraz
- 20 Napínací rukojeť
- 21 Upevňovací knoflík motoru
- 22 Jednotka motoru
- 23 Šroub převodovky

Používání nářadí

1. Nastavte požadovanou rychlost vřetená.
2. Zasuňte aplikační nástroj do sklíčidla **6** a bezpečně utáhněte pomocí klíče sklíčidla.
3. Zpracovávaný díl bezpečně upevněte na stole **7**.
4. Nastavte stůl **7** podle obrobku.
5. Přizpůsobte kryt **5** podle výšky obrobku.
6. V případě potřeby nastavte hloubku vrtání na hloubkoměru **19**.
7. Nástroj zapněte stisknutím spínače/vypínače **3**.
8. Pomocí ručního kola **18** vyviňte tlak směrem dolů a posuňte aplikační nástroj do obrobku.
9. Nástroj vypněte stisknutím spínače/vypínače **3**.
10. Obrobek je možné odstranit až po úplném zastavení rotujících částí.
11. Odstraňte z oblasti vrtání úštěpky pomocí kartáče nebo háku a odstraňte aplikační nástroj ze sklíčidla **6** pomocí klíče sklíčidla.

Varování! V případě nouze stiskněte vypínač nouzového vypnutí **2** a zastavte okamžitě veškerý provoz.

Účel použití

Ve spojení s příslušnými aplikačními nástroji je tento nástroj určen pro vrtání do dřeva, kovu a plastu. Nářadí není určeno ke komerčnímu používání.

Jakékoliv jiné použití nebo úpravy nářadí jsou považovány za použití v rozporu s určením a mohou mít za následek vážná nebezpečí.

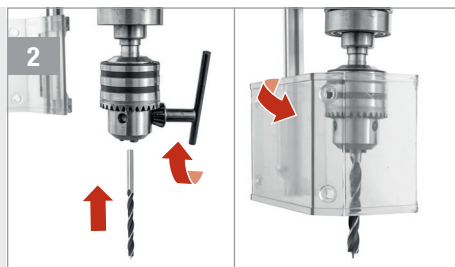
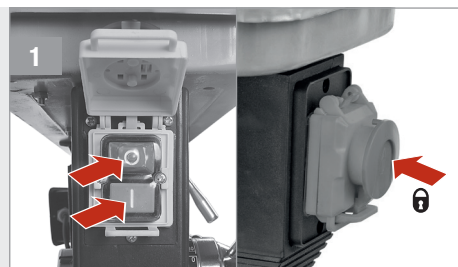

ZAPÍNÁNÍ/VYPÍNÁNÍ

- 1 Stiskněte I pro zapnutí a O pro vypnutí. V případě nouze stiskněte vypínač nouzového vypnutí **2**. Pro jeho povolení jej otočte po směru hodinových ručiček.

VLOŽTE APLIKAČNÍ NÁSTROJ

- 2 Otevřete kryt **5**, zasuňte aplikační nástroj do sklíčidla **6** a bezpečně utáhněte pomocí klíče sklíčidla. Zavřete kryt **5**.

Varování! Zkontrolujte, zda je nářadí vypnuté a odpojené ze zásuvky.

INSTALACE

1 Namontujte základovou desku **10** na rovný a stabilní povrch. Upevněte základovou desku **10** pomocí dvou upevňovacích šroubů, pružných podložek a podložek. Připevněte sloupek **9** k základové desce **10** při použití čtyř šroubů M8x20, pružných podložek a podložek. Připravte základnu stolu.

2 Posuňte základnu stolu **14** a ozubenou tyč převodu **12** na sloupek **9**. Namontujte stůl **7** a uzamkněte jej pomocí rukojeti stolu **8**. Nasuňte jednotku motoru **22** na sloupek **9**. Volitelně: Namontujte stolní svěrák na stůl pomocí dvou šroub, pružných podložek a podložek.

3 Upevněte jednotku motoru **22** pomocí dvou stavěcích šroubů. Vycentrujte stůl **7** a uzamkněte krokový pohon pomocí manžety. Namontujte tři rukojeti na ruční kolo **18**.

4 Připevněte skličidlo **6** k motorové jednotce **22** po jeho zatlačení na hřídel vrtačky. Připevněte kryt **5** k motorové jednotce **22**.

⚠️ Pozor! Na hřídel vrtačky nepoužívejte nadměrnou sílu.

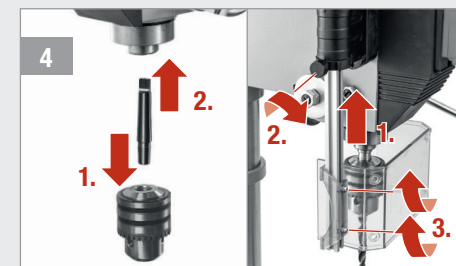
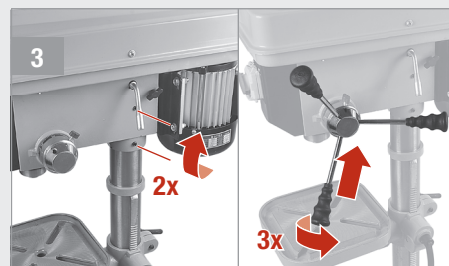
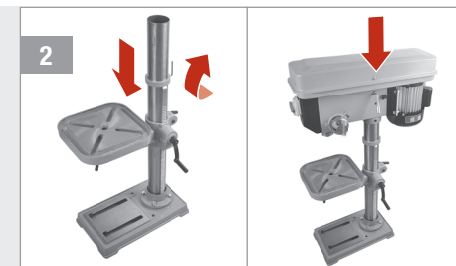
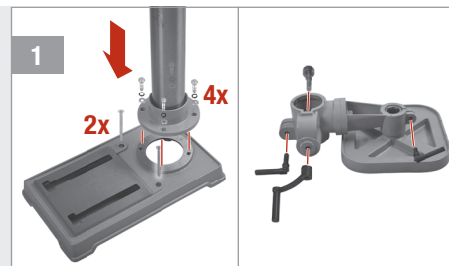

RYCHLOST VŘETENA

1 Povolte oba upevňovací knoflíky motoru **21** a otevřete víko převodovky **1** povolením šroubu převodovky **23**.

2 Otočte napínací rukojetí **20** ve směru hodinových ručiček.

Převod	min ⁻¹
A4	210
B4	310
A3	340
C4	440
B3	500
A2	560
D3	1000
C2	1180
B1	1340
D2	1660
C1	1910
D1	2500

⚠️ Varování! Zkontrolujte, zda je nářadí vypnuté a odpojené ze zásuvky.

3 Otočte dozadu napínací rukojetí **20** a dotáhněte upevňovací knoflíky motoru **21**. Mírně vytáhněte šroub převodovky **23** a zavřete víko převodovky **1**. Opětovně utáhněte šroub převodovky.

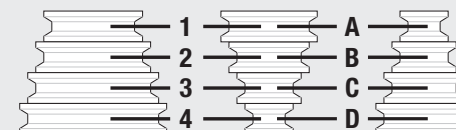
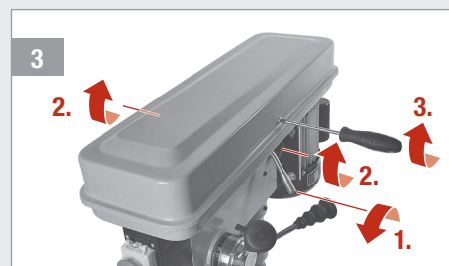
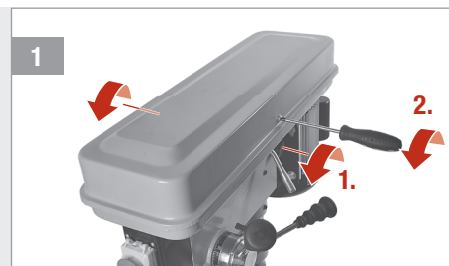

SEŘÍZENÍ OBROBKU

1 Zpracovávaný díl bezpečně upevněte. Povolte zámek stolu **16**, seřídte výšku stolu a dotáhněte znovu zámek stolu **16**.

2 Seřídte úroveň stolu pomocí šroubu pro seřízení úrovně stolu **13**. Nastavte vzdálenost mezi obroekem a nářadím na přibližně 5 mm. Nastavte kryt **5** poblíž vršku obroekku.

⚠️ Varování! Zkontrolujte, zda je nářadí vypnuté a odpojené ze zásuvky.

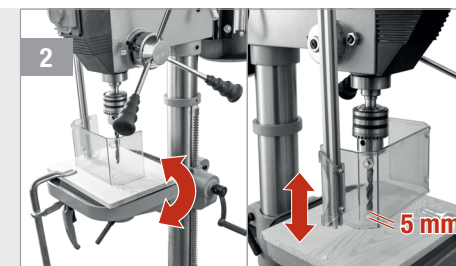
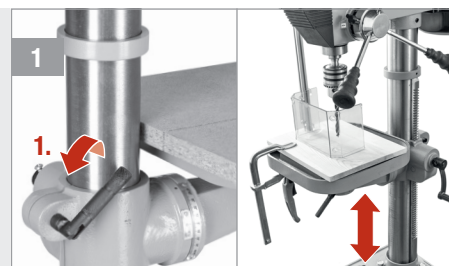

Technické parametry

Jmenovité napětí	230 V~ / 50 Hz
Jmenovitý výkon	S2 30 min 800 W
Třída ochrany	I
Stupeň ochrany	IPX0
Rychlost vřetena	210-2500 min ⁻¹
Upínací kapacita sklíčidla	3-16 mm
Max. zdvih vřetena	80 mm
Základová deska	410 x 240 mm
Rozměr stolu	260 x 260 mm
Seřízení úrovně stolu	+/- 45°
Čistá hmotnost	46 kg
Hladina akustického tlaku (L _{pA})	< 80 dB(A)
Hladina akustického výkonu (L _{wA})	93 dB(A) / neurčitost K = 3 dB(A)
Hodnota emise vibrací (a _h)	< 2,5 m/s ²

Odstraňování potíží



Varování! Zkontrolujte, zda je nářadí vypnuté a odpojené ze zásuvky.

Problém	Možná příčina	Řešení
Motor neběží	Víko převodovky je otevřeno	Zavřete správně víko převodovky
	Ochranný kryt není uzavřen	Uzavřete ochranný kryt
	Je stisknuto tlačítko nouzového zastavení	Uvolněte tlačítko nouzového zastavení
	Došlo k přerušení elektrického připojení.	Zkontrolujte připojení k síti
Nářadí nefunguje uspokojivě nebo se zasekává	Operační nástroj je tupý.	Vyměňte operační nástroj
	Pásy jsou volné	Otevřete upevňovací knoflíky motoru, zatáhněte za napínací rukojeť doleva a uzavřete znovu upevňovací knoflíky motoru
	Pásy jsou opotřebené	Kontaktujte servisní centrum
Operační nástroj zmodrá	Operační nástroj je příliš horký	Použijte chladič vrtačky

Hluk a vibrace

Hodnoty uvedené v tomto návodu byly změřeny v souladu se standardními postupy měření specifikovanými v normě EN 12717 a lze je používat k porovnávání nářadí. Lze je použít k předběžnému hodnocení expozice.



Varování! Emise vibrací během skutečného používání se mohou lišit od deklarované celkové hodnoty podle způsobu použití nářadí.

Péče a údržba



Varování! Zkontrolujte, zda je nářadí vypnuté a odpojené ze zásuvky.

- Nářadí vždy udržujte čisté, suché a bez znečištění olejem nebo tukem.
- Při čištění používejte na ochranu očí bezpečnostní brýle.
- Pro bezpečnou a správnou práci vždy udržujte spotřebič a ventilační štěrby čisté.
- Pravidelně kontrolujte, zda do mřížek poblíž motoru a kolem spínače/vypínače nepronikly nečistoty nebo prach. K odstranění usazeného prachu použijte měkký kartáč.
- Jestliže těleso nářadí potřebuje vyčistit, setřete povrch měkkou navlhčenou utěrkou. Použit lze také jemný detergent, ale nepoužívejte alkohol, benzín ani jiné podobné čisticí prostředky.
- K čištění plastových dílů nikdy nepoužívejte žíraviny.
- Všechny pohyblivé díly pravidelně promazávejte.
- Pravidelně kontrolujte všechna upevnění. V průběhu času se mohou povolit působením vibrací.



Varování! Je-li přívodní kabel poškozen, musí být vyměněn výrobcem nebo jeho servisním zástupcem nebo podobně kvalifikovanou osobou, aby se vyloučila rizika.

Likvidace



Symbol „**přeškrtnuté popelnice**“ vyžaduje samostatnou likvidaci použitých elektrických a elektronických přístrojů (směrnice WEEE). Takové přístroje mohou obsahovat cenné, ale nebezpečné látky ohrožující životní prostředí. Ze zákona v žádném případě nesmíte tyto produkty likvidovat v netříděném domácím odpadu, nýbrž jste povinni je zlikvidovat na ověřeném sběrném místě pro recyklaci elektrických a elektronických přístrojů. Tím přispíváte k ochraně zdrojů a životního prostředí.

HORNBACH je v Německu povinen:

- při zakoupení nového elektrického nebo elektronického přístroje vzít v prodejně HORNBACH bezplatně zpět starý přístroj stejného druhu.
- také bez zakoupení nového přístroje vzít v prodejně HORNBACH bezplatně zpět až 3 staré elektrické nebo elektronické přístroje stejného druhu (do max. délky okraje 25 cm).
- při dodání nového elektrického nebo elektronického přístroje do soukromé domácnosti bezplatně vyzvednout starý přístroj stejného druhu nebo Vám umožnit vrácení zpět ve Vaší bezprostřední blízkosti.

Další informace o zpětném odběru naleznete na www.hornbach.com nebo v místní prodejně HORNBACH.

Děti si v žádném případě nesmějí hrát s plastovými sáčky a obalovým materiálem, protože existuje nebezpečí úrazu příp. udušení. Takový materiál bezpečně skladujte nebo zlikvidujte způsobem šetrným k životnímu prostředí.

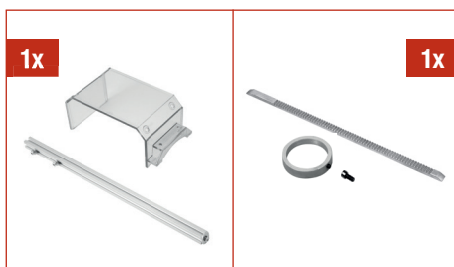
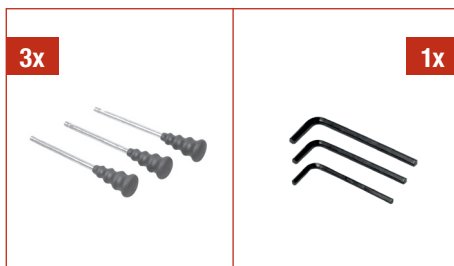
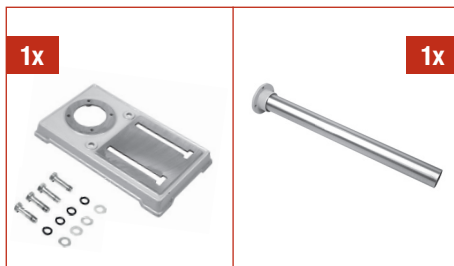

DE Lieferumfang

FR Etendue de livraison

IT Materiale compreso nella fornitura

NL Leveringsomvang

SV Leveransomfång

CZ Rozsah dodávky

SK Rozsah dodávky

RO Volumul livrat

GB Scope of delivery

Ďakujeme!

Sme presvedčení, že tento nástroj prekročí vaše očakávania a pri jeho používaní vám želáme veľa spokojnosti.

Prečítajte si celú túto používateľskú príručku a dodržiavajte bezpečnostné pokyny.

Rozsah dodávky

- 1x Základná doska, upínacie skrutky
- 1x Stĺpik
- 1x Základňa stola, rukoväť, kľukový hriadeľ
- 1x Stôl
- 3x Rukoväte na ručné koliesko
- 3x Súprava skrutiek a inbusové kľúče
- 1x Jednotka motora
- 1x Skľučovadlo, hriadeľ vrtáka, kovová doska a kľúč skľučovadla
- 1x Ochranný kryt a prípojka ochranného krytu
- 1x Ozubená tyč a upevňovacia manžeta

Ak niektorý diel chýba alebo je poškodený, obráťte sa na predajňu HORNBACH.

Obsah

Rozsah dodávky	61
Symbole	61
Bezpečnostné pokyny	62
Vyhlasenie o zhode	65
Prehľad produktu	66
Účel použitia	66
Použitie nástroja	66
Technické údaje	68
Riešenie problémov	68
Hluk a vibrácie	69
Starostlivosť a údržba	69
Likvidácia	70

Symbole

Tento návod na použitie si pozorne prečítajte a odložte si ho na budúce použitie.

Používajte ochranné okuliare na ochranu očí.

Používajte sieťku na vlasy na ochranu vlasov.

Výstraha na nebezpečenstvo nehody a poranenia osôb a závažné poškodenie majetku.

Menovitý výkon

Menovité napätie

Rýchlosť hriadeľa

Upínacia kapacita skľučovadla

Max. záber vrtania

Bezpečnostné pokyny

VŠEOBECNÉ BEZPEČNOSTNÉ UPOZORNENIA PRE ELEKTRICKÉ NÁSTROJE

 **UPOZORNENIE** Prečítajte si všetky bezpečnostné upozornenia a všetky pokyny. Pri nedodržaní upozornení a pokynov môže dôjsť k zásahu elektrickým prúdom, požiaru alebo vážnemu poraneniu.

Všetky upozornenia a pokyny si odložte na budúce použitie.

Pojem „elektrický nástroj“ v upozorneniach sa vzťahuje na elektrický nástroj napájaný z elektrickej siete (káblový) alebo elektrický nástroj napájaný z akumulátora (bezkábový).

1 BEZPEČNOSŤ PRACOVNÉHO PRIESTORU

- Pracovisko udržiavajte v čistote a dostatočne osvetlené.** V prepchaných a tmavých priestoroch ľahšie dôjde k zraneniam.
- Nepoužívajte elektrické nástroje vo výbušných atmosférach, napríklad v prítomnosti horľavých tekutín, plynov alebo prachu.** Elektrické nástroje môžu produkovať iskry, ktoré by mohli spôsobiť vznietenie prachu alebo výparov.
- Nedovoľte, aby sa k elektrickému nástroju počas práce približovali deti a okolostojace osoby.** Pri vyrušení môže dôjsť k strate kontroly nad nástrojom.

2 ELEKTRICKÁ BEZPEČNOSŤ

- Zástrčky elektrického nástroja musia zodpovedať zásuvke. Zástrčku nikdy žiadnym spôsobom neupravujte. S uzemnenými elektrickými nástrojmi nepoužívajte žiadne adaptérové zástrčky.** Neupravované zástrčky a zodpovedajúce zásuvky znižujú riziko zásahu elektrickým prúdom.
- Zabráňte kontaktu tela s uzemnenými povrchmi, napr. rúrkami, radiátormi, sporákmi a chladničkami.** Ak je vaše telo uzemnené, vzniká zvýšené riziko zásahu elektrickým prúdom.
- Elektrické nástroje nevystavujte dažďu**

ani vlhkému prostrediu. Pri vniknutí vody do elektrického nástroja a sa zvyšuje riziko zásahu elektrickým prúdom.

- Kábel nepoškodzujte. Nikdy nepoužívajte kábel na prenášanie, ťahanie alebo odpájanie elektrického nástroja. Kábel nedávajte do blízkosti tepla, oleja, ostrých okrajov a pohybujúcich sa dielov.** Poškodené alebo zamotané káble zvyšujú riziko zásahu elektrickým prúdom.
- Ak je nevyhnutné pracovať s elektrickým nástrojom vo vlhkom prostredí, použite elektrickú sieť s prúdovým chráničom.** Pri použití prúdového chrániča sa znižuje riziko zásahu elektrickým prúdom.

3 OSOBNÁ BEZPEČNOSŤ

- Budte neustále ostražití, sledujte, čo robíte a pri práci s elektrickým nástrojom používajte zdravý rozum. Nepracujte s nástrojom, keď ste unavení alebo pod vplyvom drog, alkoholu alebo liekov.** Chvilka nepozornosti pri práci s elektrickými nástrojmi môže spôsobiť závažné poranenie osôb.
- Používajte osobné ochranné pomôcky. Vždy používajte ochranu zraku.** Ochranné prostriedky ako protiprachová maska, protišmyková bezpečnostná obuv, tvrdá pokrývka hlavy alebo chrániče sluchu používané za primeraných podmienok znížia riziko osobných poranení.
- Zabezpečte, aby nedošlo k neúmyselnému spusteniu. Pred pripojením napájacieho zdroja alebo jednotky akumulátora, zdvihnutím alebo prenášaním nástroja skontrolujte, či je spínač vo vypnutej polohe.** Pri prenášaní nástroja s prstom položeným na spínači alebo zapájaní elektrických nástrojov, ktoré majú zapnutý spínač, sa zvyšuje pravdepodobnosť nehody.
- Pred zapnutím nástroja odstráňte všetky prípadné nastavovacie alebo francúzske kľúče.** Francúzsky kľúč alebo iný kľúč nasadený na otáčajúcom sa diele elektrického nástroja môže spôsobiť poranenie osôb.
- Nesiahajte príliš ďaleko. Neustále udržiavajte dobrý postoj a rovnováhu.** To

vám umožní lepšiu kontrolu nad elektrickým nástrojom v neočakávaných situáciách.

- Primerane sa oblečte. Nenoste voľný odev alebo šperky. Vlasy, odev a rukavice nedávajte do blízkosti pohybujúcich sa dielov.** Voľný odev, šperky alebo dlhé vlasy sa môžu zachytiť do pohyblivých častí.
- Ak máte k dispozícii zariadenia na pripojenie zberu a odsávania prachu, vždy ich pripojte a správne používajte.** Lapanie prachu dokáže znížiť riziká týkajúce sa prachu.
- Nedovoľte, aby znalosť vyplývajúca z častého používania nástrojov spôsobila vašu samolúboosť a ignorovanie bezpečnostných zásad pre nástroj.** Nedbalá obsluha môže spôsobiť závažné poranenie v rámci zlomku sekundy.

4 POUŽITIE A STAROSTLIVOSŤ O ELEKTRICKÝ NÁSTROJ

- Na elektrický nástroj nevyvíjajte silu. Používajte správny elektrický nástroj na danú aplikáciu.** Správny elektrický nástroj vykoná prácu lepšie a bezpečnejšie na rýchlosti, pre ktorú bol navrhnutý.
- Elektrický nástroj nepoužívajte, ak sa nedá zapnúť a vypnúť spínačom.** Každý elektrický nástroj, ktorý sa nedá ovládať spínačom, je nebezpečný a musí sa dať opraviť.
- Pred vykonaním akýchkoľvek nastavení, výmenou príslušenstva alebo uskladnením elektrických nástrojov odpojte zástrčku z elektrickej siete alebo vyberte jednotku akumulátora z elektrického nástroja.** Takéto preventívne bezpečnostné opatrenia znižujú riziko, že dôjde k neúmyselnému spusteniu elektrického nástroja.
- Nečinné elektrické nástroje odkladajte mimo dosahu detí a nedovoľte obsluhovať elektrický nástroj osobám, ktoré nie sú oboznámené s elektrickým nástrojom alebo týmto návodom.** Elektrické nástroje sú v rukách nezaškolených užívateľov nebezpečné.
- Na elektrických nástrojoch vykonávajte údržbu. Skontrolujte, či nedošlo k porušeniu lícovania alebo zovretiu po-**

hyblivých dielov, prasknutiu dielov či akémukoľvek inému stavu, ktorý môže ovplyvňovať prevádzku elektrického nástroja. V prípade poškodenia sa musí elektrický nástroj pred použitím dať opraviť. Mnohé nehody sú spôsobené elektrickými nástrojmi s nedostatočnou údržbou.

- Rezacie nástroje udržiavajte ostré a čisté.** Správne udržiavané rezacie nástroje s ostrými ostriami sa menej pravdepodobne zaseknú a ľahšie sa ovládajú.
- Elektrický nástroj, príslušenstvo, vrtáky a pod. používajte podľa týchto pokynov, pričom berte do úvahy pracovné podmienky a prácu, ktorú idete vykonávať.** Pri použití elektrického nástroja na iné ako určené operácie by mohli vzniknúť nebezpečné situácie.
- Rukoväte a úchopné povrchy udržiavajte v suchu, čistote a bez oleja a mastnoty.** Klzké rukoväte a úchopné povrchy neumožňujú bezpečnú manipuláciu a kontrolu nad nástrojom v neočakávaných situáciách.

5 SERVIS

- Servis elektrického nástroja zverte kvalifikovanému opravárovi, ktorý používa len identické náhradné diely.** Zaisťujete tak bezpečnú údržbu elektrického nástroja.

BEZPEČNOSTNÉ VÝSTRAHY PRE STOLNÚ VŔTAČKU

- a) **Vŕtačka musí byť zaistená.** Vŕtačka, ktorá nie je správne zaistená sa môže posunúť alebo prevrátiť, čo môže zapríčiniť osobné poranenie.
- b) **Obrobok musí byť upnutý alebo zaistený k podpere obrobku. Nevŕtajte kusy, ktoré sú príliš malé, aby ich bolo možné bezpečne upnúť.** Pri držaní obrobku počas operácie rukou môže dôjsť k osobnému poraneniu.
- c) **Nepoužívajte rukavice.** Rukavice sa môžu zamotať do rotujúcich dielov alebo úlomkov, čo by mohlo spôsobiť osobné poranenie.
- d) **Keď je nástroj spustený, nedávajte ruky do priestoru vŕtania.** Pri kontakte s rotujúcimi dielmi alebo úlomkami môže dôjsť k osobnému poraneniu.
- e) **Predtým, ako vojdete do obrobku, skontrolujte, či sa príslušenstvo otáča.** V opačnom prípade sa môže príslušenstvo zaseknúť a zapríčiniť neočakávaný pohyb obrobku a osobné poranenie.
- f) **Keď je príslušenstvo zaseknuté, prestaňte vyvíjať prítlak nadol a vypnite nástroj.** Zistite príčinu zaseknutia a podniknite nápravu, aby k nemu nedochádzalo. Zaseknutie môže spôsobiť neočakávaný pohyb obrobku a osobné poranenie.
- g) **Podľa možností nevytvárajte dlhé úlomky - pravidelne prerušujte prítlak nadol.** Ostrý kovový úlomok môže spôsobiť zamotanie a osobné poranenia.
- h) **Nikdy neodstraňujte úlomky z priestoru vŕtania, keď je nástroj spustený. Ak chcete odstrániť úlomky, oddiaľte príslušenstvo od obrobku, vypnite nástroj a počkajte, kým sa príslušenstvo nezastaví. Na odstránenie úlomkov použite nástroje, ako sú kefka alebo háčik.** Pri kontakte s rotujúcimi dielmi alebo úlomkami môže dôjsť k osobnému poraneniu.
- i) **Menovitá rýchlosť príslušenstva s menovitými rýchlosťami musí byť minimálne rovná maximálnej rýchlosti vyznačenej na elektrickom nástroji.** Príslušenstvo pracujúce rýchlejšie ako je jeho menovitá

rýchlosť, môže prasknúť a rozletieť sa.

- j) **Upevnite elektrický nástroj na stabilný, rovný, vodorovný povrch.** Ak sa môže nástroj pošmyknúť alebo rozkmitať, aplikačný nástroj nebude možné viesť rovnomerne a bezpečne.
- k) **Pracovný povrch udržiavajte v čistote voči obrábanému obrobku.** Úlomky vŕtania a predmety s ostrými hranami môžu spôsobiť poranenie. Zvlášť nebezpečné sú zmesi materiálov. Prach z ľahkých zliatin sa môže vznietiť alebo explodovať.
- l) **Úlomky neodstraňujte holými rukami.** Nebezpečenstvo poranenia najmä horúcimi kovovými úlomkami a úlomkami s ostrými hranami.
- m) **Rukoväte udržiavajte v čistote, suchu a bez oleja a mastnoty.** Mastne a zaolejované rukoväte sú klzké a môžu spôsobiť stratu kontroly.
- n) **Nedotýkajte sa priamo aplikačného nástroja po pracovnom procese, kým nevychladne.** Aplikačné nástroje sa počas práce zohrejú na vysokú teplotu.
- o) **Pravidelne kontrolujte kábel. Ak je napájací kábel poškodený, musí ho vymeniť výrobca alebo jeho servisný zástupca či iná osoba s podobnou kvalifikáciou, aby nevzniklo riziko ohrozenia.** Poškodené predĺžovacie káble vymeňte. Zaisťte tak bezpečnú údržbu elektrického nástroja.
- p) **Nikdy nepoužívajte elektrický nástroj s poškodeným káblom. V prípade poškodenia kábla sa nedotýkajte poškodeného kábla a neťahajte za elektrickú zástrčku.** Poškodené káble zvyšujú riziko zásahu elektrickým prúdom.
- q) **Keď sa elektrický nástroj nepoužíva, odložte ho bezpečným spôsobom. Miesto uskladnenia musí byť suché a uzamknuteľné.** Tým zabránite poškodeniu elektrického nástroja alebo jeho použitiu nezaškolenými osobami.

ĎALŠIE BEZPEČNOSTNÉ POKYNY O RIZIKÁCH NÁSLEDKOM VIBRÁCIÍ

- a) **Deklarované údaje o vibráciách predstavujú hlavné použitie nástroja, ale pri iných použitíach nástroja alebo nedostatočnej údržbe sa môžu údaje o vibráciách líšiť.** Pritom môže dôjsť k výraznému zvýšeniu úrovne vibrácií počas celého prevádzkového obdobia.
- b) **Na ochranu užívateľa pred vibráciami sa musia vykonať ďalšie bezpečnostné opatrenia.** Nástroj a jeho príslušenstvo udržiavajte v poriadku, ruky udržiavajte v teple a organizujte si pracovné schémy a obdobia.

Vyhlásenie o zhode

 Vyhlasujeme, že produkt popísaný v časti **Technické údaje**:

Pattfield®
ERGO TOOLS

800 W stolná vŕtačka PE-800TBM

vyrobená pre:

HORNBACH Baumarkt AG
Hornbachstraße 11
76879 Bornheim / Nemecko

vyhovuje nasledujúcim smerniciam:

Strojárska smernica 2006/42/EC
Smernica EMC 2014/30/EU
Smernica RoHS 2011/65/EU

a vyhovuje nasledujúcim platným harmonizovaným normám:

EN 12717:2001+A1
EN 60204-1:2018
EN 55014-1:2017+A11
EN IEC 55014-1:2021
EN 55014-2:1997+A2
EN IEC 55014-2:2021
EN 61000-3-2:2014
EN 61000-3-2:2019+A1
EN 61000-3-3:2013+A2

ppa. Andreas Back

Andreas Back
Vedenie manažmentu kvality, životného prostredia a CSR
Splnomocnená osoba za vyhotovenie technických podkladov

Bornheim, 11.04.2022

HORNBACH Baumarkt AG
Hornbachstraße 11
76879 Bornheim / Nemecko

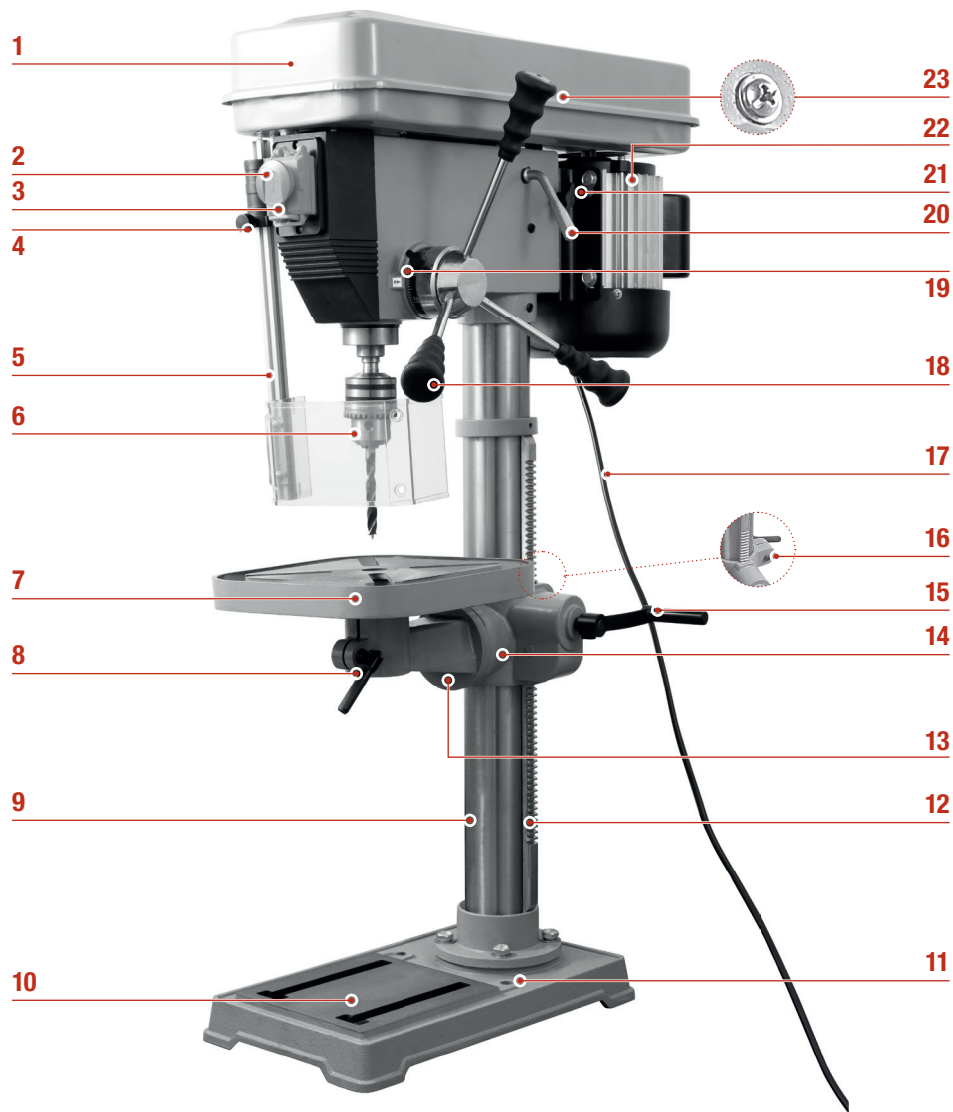

Prehľad produktu

- 1 Veko prevodovej skrinky
- 2 Núdzové zastavenie
- 3 Hlavný spínač
- 4 Tlačidlo nastavenia výšky pre kryt
- 5 Ochranný kryt
- 6 Skľučovadlo
- 7 Stôl
- 8 Rukoväť stola
- 9 Stípič
- 10 Základová doska
- 11 Upevňovacie otvory
- 12 Ozubená tyč
- 13 Skrutka sklonu stola
- 14 Základňa stola
- 15 Kľuka výšky stola
- 16 Zaistenie stola
- 17 Napájací kábel
- 18 Ručné koliesko
- 19 Obmedzovacia päťka
- 20 Napínacia rukoväť
- 21 Upevňovacie tlačidlo motora
- 22 Jednotka motora
- 23 Skrutka prevodovej skrinky

Použitie nástroja

1. Nastavte požadovanú rýchlosť hriadeľa.
2. Nasadíte aplikačný nástroj na skľučovadlo **6** a pevne ho utiahnite kľúčom skľučovadla.
3. Zaistíte obrobok na stole **7**.
4. Nastavte stôl **7** podľa obrobku.
5. Nastavte ochranný kryt **5** podľa výšky obrobku.
6. V prípade potreby nastavte hĺbku vrtania na obmedzovacej päťke **19**.
7. Zapnite nástroj pomocou hlavného spínača **3**.
8. Ručné koliesko **18** zatlačte smerom nadol a aplikačný nástroj posúvajte do obrobku.
9. Vypnite nástroj pomocou hlavného spínača **3**.
10. Keď sa rotujúce diely úplne zastavia, odstráňte obrobok.
11. Vyčistite priestor vrtania od úlomkov pomocou kefy alebo háčika a odstráňte aplikačný nástroj zo skľučovadla **6** pomocou kľúča skľučovadla.

Upozornenie! V prípade núdzovej situácie stlačte tlačidlo núdzového zastavenia **2** a všetky operácie sa okamžite zastavia.

Účel použitia

Spolu s príslušnými aplikačnými nástrojmi je tento nástroj určený na vrtanie do dreva, kovu a plastov. Nástroj nie je určený na komerčné použitie.

Akékoľvek iné použitie alebo modifikácia na nástroji sa považuje za nevhodné použitie a mohlo by predstavovať značné riziká.

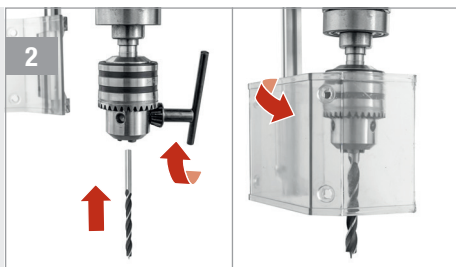
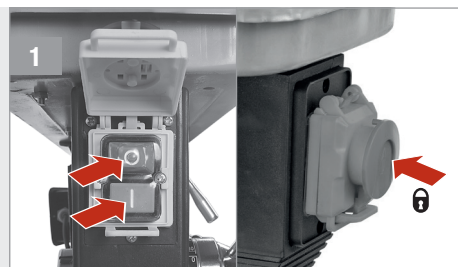

ZAPNUTIE A VYPNUTIE

- 1 Poloha I – zapnuté, 0 – vypnuté. V prípade nebezpečenstva stlačte tlačidlo núdzového zastavenia **2**. Uvoľnite ho otočením v smere pohybu hodinových ručičiek.

NASAĎTE APLIKAČNÝ NÁSTROJ

- 2 Otvorte ochranný kryt **5**, vložte aplikačný nástroj do skľučovadla **6** a pevne utiahnite pomocou kľúča skľučovadla. Zatvorte kryt **5**.

Upozornenie! Skontrolujte, či je nástroj vypnutý a odpojený.

INŠTALÁCIA

- Namontujte základnú dosku **10** na rovný a stabilný povrch. Pripevnite základnú dosku **10** pomocou dvoch upevňovacích skrutiek, pružných podložiek a podložiek. Namontujte stĺpik **9** na základnú dosku **10** pomocou štyroch skrutiek M8x20, pružných podložiek a podložiek. Pripravte základňu stola.
- Základňu **14** stola a ouzbenú tyč **12** zasuňte do stĺpa **9**. Namontujte stôl **7** a zaistite ho pomocou rukoväte stola **8**. Nasuňte jednotku motora **22** na stĺpik **9**. Voliteľné: Namontujte mechanický zverák na stôl pomocou dvoch skrutiek, pružných podložiek a podložiek.
- Upevnite jednotku motora **22** pomocou dvoch závrtných skrutiek. Vycentrujte stôl **7** a zaistite vedenie zdvihu pomocou manžety. Na ručné koliesko **18** namontujte tri rukoväte.
- Namontujte skľučovadlo **6** na jednotku motora **22** po jeho zatlačení na hriadeľ vŕtačky. Namontujte kryt **5** na jednotku motora **22**.

Pozor! Pri montáži hriadeľa vŕtačky nepoužívajte nadmernú silu.

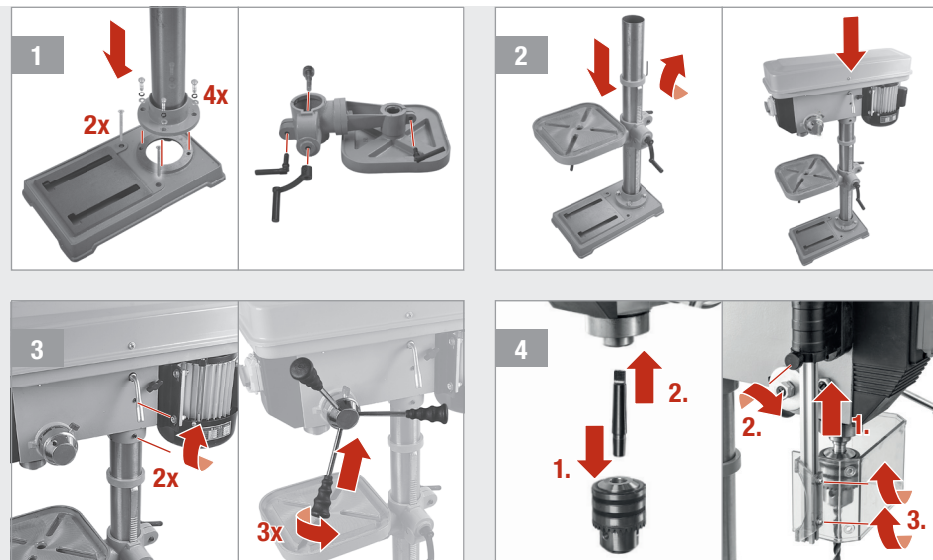

RÝCHLOSŤ HRIADEĽA

- Uvoľnite obe zaistovacie tlačidlá motora **21** a otvorte veko prevodovej skrinky **1** uvoľnením skrutky prevodovej skrinky **23**.
- Otáčajte napínaciu rukoväť **20** v smere pohybu hodinových ručičiek a nastavte požadovanú rýchlosť hriadeľa pomocou dvoch remeňov:

Prevod	min. ⁻¹
A4	210
B4	310
A3	340
C4	440
B3	500
A2	560
D3	1000
C2	1180
B1	1340
D2	1660
C1	1910
D1	2500

Upozornenie! Skontrolujte, či je nástroj vypnutý a odpojený.

- Obráťte napínaciu rukoväť **20** a utiahnite upevňovacie tlačidlá motora **21**. Povyťahnite skrutku prevodovky **23** a zatvorte veko prevodovky **1**. Dotiahnite skrutku prevodovky.

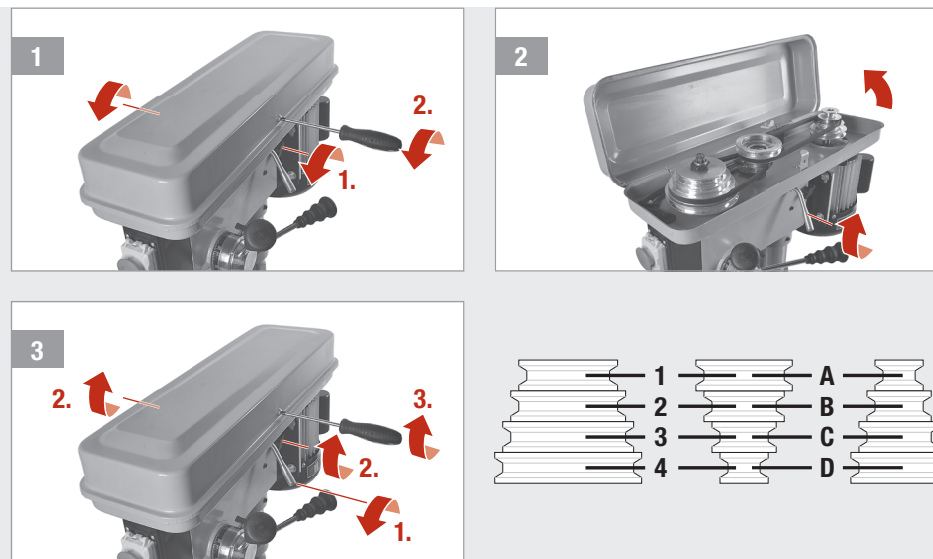

NASTAVENIE OBROBKU

- Zaistite obrobok. Uvoľnite zaistenie stola **16**, nastavte výšku stola a znova utiahnite zaistenie stola **16**.
- Nastavte sklon stola pomocou skrutky sklonu stola **13**. Zafixujte vzdialenosť medzi obrobkom a nástrojom na približne 5 mm. Nastavte kryt **5** do blízkosti vrchnej časti obrobku.

Upozornenie! Skontrolujte, či je nástroj vypnutý a odpojený.

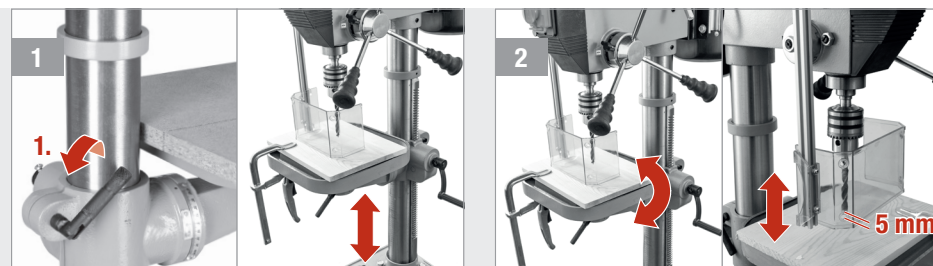

Technické údaje

Menovité napätie	230 V~ / 50 Hz
Menovitý výkon	S2 30 min 800 W
Trieda ochrany	I
Stupeň ochrany	IPX0
Rýchlosť hriadeľa	210-2500 min. ⁻¹
Upínacia kapacita skľučovadla	3-16 mm
Max. záber vrtania	80 mm
Základová doska	410 x 240 mm
Rozmer stola	260 x 260 mm
Nastavenie sklonu stola	+/- 45°
Hmotnosť netto	46 kg
Úroveň akustického tlaku (L _{pA})	< 80 dB(A)
Úroveň akustického výkonu (L _{WA})	93 dB(A) / Neurčitosť K = 3 dB(A)
Hodnota emisií vibrácií (a _h)	< 2,5 m/s ²

Riešenie problémov



Upozornenie! Skontrolujte, či je nástroj vypnutý a odpojený.

Problém	Možná príčina	Riešenie
Motor sa nespustí	Veko prevodovky je otvorené	Správne zatvorte veko prevodovky
	Kryt nie je zatvorený	Zatvorte kryt
	Bolo stlačené tlačidlo núdzového zastavenia	Deaktivujte tlačidlo núdzového zastavenia
Nástroj nefunguje uspokojivo alebo sa zasekáva	Elektrické zapojenie je prerušené.	Skontrolujte pripojenie do elektrickej siete
	Pracovný nástroj je otupený	Vymeňte pracovný nástroj
	Remene sú uvoľnené	Otvorte upevňovacie tlačidlá motora, potiahnite napínaciu rukoväť doľava a znova zatvorte upevňovacie tlačidlá motora
Pracovný nástroj mení farbu na modrú	Remene sú opotrebované	Obráťte sa na servisné centrum
	Pracovný nástroj je príliš horúci	Použite chladiacu kvapalinu vrtáčky

Hluk a vibrácie

Hodnoty uvedené v tomto návode boli merané podľa štandardizovaných meracích postupov špecifikovaných v norme EN 12717 a možno ich použiť na porovnávanie nástrojov. Možno ich použiť na predbežné posúdenie expozície.



Upozornenie! Emisie vibrácií pri skutočnom používaní sa môžu líšiť od deklarovanej celkovej hodnoty v závislosti od použitia nástroja.

Starostlivosť a údržba



Upozornenie! Skontrolujte, či je nástroj vypnutý a odpojený.

- Nástroj vždy udržiavajte v čistote, suchu a bez oleja a mastnoty.
- Pri čistení používajte ochranné okuliare a ochranu zraku.
- Z dôvodov bezpečnosti a správneho fungovania vždy udržiavajte nástroj a vetracie otvory v čistote.
- Pravidelne kontrolujte, či do mriežok pri motore a do okolia hlavného spínača neprenikol prach alebo cudzie látky. Prípadný nahromadený prach odstráňte mäkkou kefkou.
- Ak je potrebné vyčistiť telo nástroja, utrite ho mäkkou navlhčenou tkaninou. Možno použiť aj mierny saponát, ale nie látky ako alkohol, benzín či iný čistiaci prostriedok.
- Na čistenie plastových dielov nikdy nepoužívajte leptavé prostriedky.
- V pravidelných intervaloch mažte všetky pohyblivé diely.
- Pravidelne kontrolujte všetky uchytienia. Tie sa môžu v dôsledku vibrácií časom uvoľniť.



Upozornenie! Ak je napájací kábel poškodený, musí ho vymeniť výrobca alebo jeho servisný zástupca či iná osoba s podobnou kvalifikáciou, aby nevzniklo riziko ohrozenia.

Likvidácia



Symbol „**priečiarknutý kontajner na odpadky**“ po-

žaduje oddelenú likvidáciu elektrických a elektronických použitých prístrojov (WEEE). Takéto prístroje môžu obsahovať cenné, ale nebezpečné látky, ohrozujúce životné prostredie. Ste zo zákona povinní nelikvidovať tieto produkty v netriedenom domovom odpade, ale na vykázanom zbernom mieste na recykláciu elektrických a elektronických prístrojov. Tým prispějete k ochrane zdrojov a životného prostredia.

HORNBACH je v Nemecku povinný:

- pri novej kúpe elektrického alebo elektronického prístroja zobrať do predajne HORNBACH bezodplatne späť použitý prístroj rovnakého druhu.
- aj bez novej kúpy zobrať do predajne HORNBACH bezodplatne späť až 3 elektrické a elektronické použité prístroje rovnakého druhu (do dĺžky hrany max. 25 cm).
- pri dodávke nového elektrického alebo elektronického prístroja do súkromnej domácnosti vyzdvihnúť bezodplatne použitý prístroj rovnakého druhu alebo vám umožniť vrátenie vo vašej bezprostrednej blízkosti.

Pre ďalšie informácie sa obráťte, prosím, na vášho predajcu www.hornbach.com alebo na vášho miestneho predajcu HORNBACH.

Deti sa nesmú v žiadnom prípade hrať s plastovými vreckami a obalovým materiálom, pretože existuje nebezpečenstvo poranenia, resp. zadusenía. Takýto materiál skladujte bezpečne alebo zlikvidujte ekologickým spôsobom.

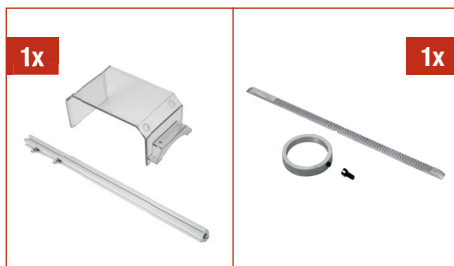
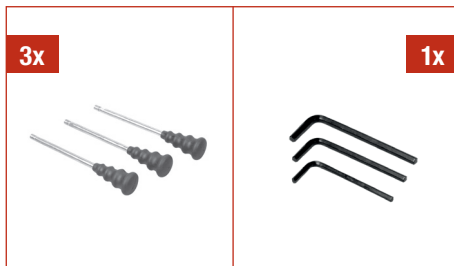

DE Lieferumfang

FR Etendue de livraison

IT Materiale compreso nella fornitura

NL Leveringsomvang

SV Leveransomfång

CZ Rozsah dodávky

SK Rozsah dodávky

RO Volumul livrat

GB Scope of delivery

Vă mulțumim!

Suntem convingeți că această sculă vă va satisface exigențele și vă dorim s-o utilizați cu plăcere.

Citiți integral acest manual de utilizare și respectați instrucțiunile de siguranță.

Conținutul livrării

- 1x** Placă de bază, șuruburi de fixare
- 1x** Coloană
- 1x** Baza mesei, mâner, manivelă
- 1x** Masă
- 3x** Mănerle roții de mână
- 3x** Imbusuri
- 1x** Unitatea motorului
- 1x** Mandrină, ax, placă metalică și cheie pentru mandrină
- 1x** Protecție și suport protecție
- 1x** Rama mecanismului și colier de fixare

Dacă oricare dintre componente lipsește sau este deteriorată, contactați magazinul dvs. HORNBAACH.

Cuprins

Vă mulțumim!	71
Conținutul livrării	71
Simboluri	71
Instrucțiuni de siguranță	72
Declarație de conformitate	75
Prezentare generală a produsului	76
Utilizare conform destinației	76
Utilizarea sculei	76
Date tehnice	78
Depanare	78
Zgomot & vibrație	79
Întreținere și îngrijire	79
Eliminarea ca deșeu	80

Simboluri

- Citiți cu atenție acest manual de utilizare și păstrați-l pentru o eventuală utilizare ulterioară.
- Purtați ochelari de protecție pentru a vă proteja ochii.
- Purtați plasă pentru păr pentru a vă proteja părul.
- Avertizare de pericol de accidentare, vătămare corporală a persoanelor și pagube considerabile.
- Puterea nominală
- Tensiunea nominală
- Viteza axului
- Capacitatea de prindere a mandrinei
- Cursa maximă de găurire

Instrucțiuni de siguranță

AVERTIZĂRI GENERALE DE SIGURANȚĂ PENTRU SCULE ELECTRICE



AVERTIZARE: Citiți toate avertizările de siguranță și toate instrucțiunile. Ignorarea avertizărilor și nerespectarea instrucțiunilor poate avea ca consecință electrocutare, incendiu și/sau vătămări corporale grave.

Păstrați toate avertizările și instrucțiunile pentru o eventuală utilizare ulterioară.

Noțiunea de „sculă electrică” din avertizări se referă la scula electrică alimentată de la rețea (cu cablu) sau la scula electrică cu baterie (fără cablu).

1 SECURITATEA LA LOCUL DE MUNCĂ

- a) **Păstrați curățenia la locul de muncă și asigurați iluminarea adecvată.** Zonele dezordonate și întunecate predispun la accidente.
- b) **Nu utilizați sculele electrice în atmosfere explozive, cum ar fi de exemplu în prezența unor lichide, gaze inflamabile sau a unui praf inflamabil.** Sculele electrice dau naștere la scânteii, care pot aprinde praful sau vaporii.
- c) **În timpul operării sculelor electrice țineți la distanță copiii și spectatorii.** Distragerea atenției poate atrage după sine pierderea controlului.

2 SECURITATEA ELECTRICĂ

- a) **Fișa sculei electrice trebuie să se potrivească cu priza. Este interzisă modificarea de orice fel a fișei. Nu folosiți fișe adaptoare de nici un fel cu sculele electrice cu împământare (puse la masă).** Fișele nemodificate și prizele potrivite reduc riscul electrocutării.
- b) **Evitați contactul corpului cu suprafețele împământate sau legate la masă, cum ar fi țevile, radiatoarele, cuptoare și frigidere.** Punerea la pământ sau la masă a corpului crește pericolul de electrocutare.

- c) **Nu expuneți sculele electrice la ploii sau umezeală.** Pătrunderea apei în sculă crește pericolul de electrocutare.
- d) **Nu folosiți cablul în mod abuziv. Nu folosiți cablul pentru cărarea, tragerea sau pentru scoaterea din priză a sculei electrice. Feriți cablul de căldură, ulei, muchii ascuțite sau elemente aflate în mișcare.** Cablul deteriorat sau răsucit crește pericolul de electrocutare.
- e) **Dacă este inevitabilă utilizarea sculei electrice în prezența aburilor, folosiți o alimentare protejată cu un disjuncteur diferențial (RCD).** Utilizarea disjuncteurului diferențial reduce riscul electrocutării.

3 SECURITATEA PERSONALĂ

- a) **Fiți precaut, uitați-vă la ceea ce faceți și acționați rațional și logic când folosiți scula electrică. Nu folosiți sculele electrice dacă sunteți obosit sau dacă sunteți sub influența drogurilor, alcoolului sau medicamentelor.** O singură clipă de neatenție în timpul utilizării sculei electrice poate avea ca consecință vătămări corporale grave.
- b) **Folosiți echipamente de protecție personală. Purtați întotdeauna ochelari de protecție.** Echipamentele de protecție cum ar fi măștile de protecție împotriva prafului, pantofi de siguranță antiderapante, căștile de protecție sau echipamentele de protecție auditivă folosite când sunt necesare contribuie la reducerea vătămarilor corporale.
- c) **Preveniți pornirea involuntară. Întrerupătorul sculei electrice trebuie să fie în poziția oprit înainte de a băga în priză sau înainte de a introduce pachetul de baterie sau înainte de cărarea sculei.** Cărarea sculei electrice având degetul pe butonul întrerupător sau alimentarea sculei electrice cu butonul de pornire acționat predispoaze la accidente.
- d) **Înainte de a porni scula electrică, îndepărtați cheile sau uneltele de reglare.** O sculă sau o cheie rămasă pe elementele rotative ale sculei electrice poate cauza vătămări corporale.
- e) **Nu vă întindeți în mod excesiv. Păstrați**

o poziție stabilă și păstrați-vă echilibrul în orice moment. Acest lucru permite un control mai bun al sculei electrice în situații neașteptate.

- f) **Îmbrăcați-vă în mod adecvat. Nu purtați haine largi sau bijuterii. Țineți-vă părul, hainele și mănușile departe de piesele aflate în mișcare.** Hainele largi, bijuteriile sau părul lung poate fi prins de piesele aflate în mișcare.
- g) **Dacă aparatul este prevăzut cu o facilități pentru extragerea și colectarea prafului, asigurați conectarea și folosirea corespunzătoare a acesteia.** Utilizarea colectării de praf poate reduce riscurile legate de praf.
- h) **Nu deveniți neglijent și nu ignorați principiile de siguranță ale lucrului cu scula ca urmare a bunei cunoașteri a sculei datorate utilizării frecvente.** O acțiune executată cu neatenție poate cauza vătămări corporale grave într-o fracțiune de secundă.

4 UTILIZAREA ȘI ÎNGRIJIREA SCULEI ELECTRICE

- a) **Nu forțați sculele electrice. Folosiți scula electrică potrivit pentru aplicația dvs.** Cu scula electrică potrivit aplicația respectivă poate fi efectuată mai bine și mai sigur la parametri pentru care a fost proiectată.
- b) **Nu utilizați scula electrică, dacă aceasta nu poate fi oprită și pornită cu butonul întrerupător.** Sculele electrice care nu pot fi controlate prin întrerupător sunt periculoase și trebuie reparate.
- c) **Înainte de a efectua reglaje, de a înlocui accesoriile sau a depozita scula, scoateți fișa din priză și/sau pachetul de baterii din aceasta.** Aceste măsuri de securitate preventive reduc riscul pornirii accidentale a sculei.
- d) **Păstrați sculele electrice nefolosite în mod neaccesibil copiilor sau persoanelor care nu sunt familiarizate cu sculele electrice sau nu cunosc aceste instrucțiuni de utilizare ale sculelor electrice.** Sculele electrice sunt periculoase în mâinile

unui utilizator neinstruit.

- e) **Întrețineți sculele electrice. Verificați scula la următoarele: alinierea necorespunzătoare sau blocarea pieselor mobile, ruperea pieselor sau orice alte condiții ce pot afecta funcționarea sculei electrice. Dacă scula este deteriorată, aceasta trebuie reparată înainte de folosire.** În multe cazuri accidentele sunt cauzate de sculele electrice neîntreținute corespunzător.
- f) **Sculele de tăiere se vor menține ascuțite și curate.** Sculele de tăiere întreținute în mod regulamentar, cu tăișul ascuțit nu sunt susceptibili la blocare și sunt mai ușor de controlat.
- g) **Utilizați scula electrică, accesoriile acesteia și biturile conform instrucțiunilor prezente, ținând cont de condițiile de lucru și de sarcina de efectuat.** Utilizarea sculelor electrice pentru operații diferite de cele pentru care au fost prevăzute poate conduce la situații periculoase.
- h) **Mențineți manetele și suprafețele de prindere uscate, curate și fără urme de ulei și grăsimi.** Manetele și suprafețele de prindere alunecoase nu permit manevrarea sculei în condiții de siguranță și controlul asupra acesteia în situațiile survenite accidentale.

5 SERVICE

- a) **Servisarea sculei electrice trebuie efectuată de o persoană calificată, folosind numai piese de schimb identice.** Acest lucru va asigura menținerea securității sculei electrice.

AVERTIZĂRI DE SIGURANȚĂ PENTRU MAȘINA DE GĂURIT DE MASĂ

- a) **Mașina de găurit trebuie fixată.** Mașina de găurit nefixată corespunzător se poate mișca sau răsturna cauzând vătămări corporale.
- b) **Piesa de prelucrat trebuie prinsă sau fixată de suportul piesei de prelucrat. Nu găuriți piese care sunt prea mici pentru a putea fi prinse fix.** Ținerea în mână a piesei de prelucrat în timpul operației poate cauza vătămări corporale.
- c) **Nu purtați mănuși.** Mănușile pot fi prinse de elementele rotative sau de așchii cauzând vătămări corporale.
- d) **În timpul funcționării sculei nu umblați în zona de găurire.** Atingerea elementelor rotative sau a așchiilor poate cauza vătămări corporale.
- e) **Aveți grijă ca accesoriul să se rotească înainte de introducerea în piesa de prelucrat.** În caz contrar accesoriile se pot bloca în piesa de prelucrat cauzând mișcări neașteptate ale piesei de prelucrat și vătămări personale.
- f) **Dacă accesoriul este blocat atunci încetați exercitarea presiunii în jos și opriți scula.** Faceți verificări și luați măsuri pentru eliminarea cauzei blocării. Blocarea poate cauza mișcarea neașteptată a piesei de prelucrat și vătămări corporale.
- g) **Evitați formarea așchiilor lungi prin întreruperea regulată a presiunii în jos.** Așchiile metalice ascuțite pot cauza încălzire și vătămări personale.
- h) **În timpul funcționării sculei nu îndepărtați așchiile din zona de găurire. Pentru a îndepărta așchiile mutați accesoriul din apropierea piesei de prelucrat, opriți scula și așteptați până când se oprește accesoriul. Pentru îndepărtarea așchiilor folosiți unelte cum ar fi o perie sau un cârlig.** Atingerea elementelor rotative sau a așchiilor poate cauza vătămări corporale.
- i) **Viteza nominală a accesoriilor trebuie să fie cel puțin egală cu viteza maximă indicată pe scula electrică.** Accesoriile care funcționează la o viteză mai mare de-

cât viteza lor nominală se pot rupe și pot fi aruncate.

- j) **Fixați scula electrică pe o suprafață stabilă, plană și orizontală.** Dacă mașina poate să se alunece sau să vibreze atunci scula aplicației nu poate fi condusă uniform și în siguranță.
- k) **Mențineți curat suprafața de lucru până la piesa de prelucrat.** Așchiile cu muchii ascuțite și diferitele obiecte pot conduce la vătămări. Amestecurile de materiale sunt deosebit de periculoase. Praful de la aliajele ușoare poate arde sau exploda.
- l) **Nu îndepărtați așchiile cu mâna goală.** Pericol de vătămare în special datorită așchiilor de metal fierbinți și ascuțite.
- m) **Mențineți manetele uscate, curate și fără urme de ulei și grăsimi.** Manetele cu urme de ulei și grăsimi sunt alunecoase cauzând pierderea controlului.
- n) **Nu atingeți scula imediat după procesul de lucru ci numai după ce aceasta s-a răcit.** Scula devine foarte fierbinte în timpul lucrului.
- o) **Verificați cablul în mod regulat. Atunci când cablul de alimentare este deteriorat, trebuie înlocuit de către producător sau agentul service al acestuia sau persoane calificate în mod asemănător în vederea evitării pericolelor.** Înlocuiți cablurile prelungitoare deteriorate. Acest lucru va asigura menținerea securității sculei electrice.
- p) **Nu folosiți scula electrică cu cablul deteriorat. Nu atingeți cablul deteriorat și scoateți fișa principală dacă cablul se deteriorează în timpul lucrului.** Cablul deteriorat crește pericolul de electrocutare.
- q) **Când nu este utilizată depozitați scula electrică în condiții de siguranță. Locul de depozitare trebuie să fie curat și cu posibilitate de închidere.** Aceasta împiedică deteriorarea sculei în timpul depozitării și folosirea de către persoane neinstruite.

INSTRUCȚIUNI DE SIGURANȚĂ SUPPLEMENTARE PENTRU RISCURILE REZULTATE DIN VIBRAȚII

- a) **Valoarea de vibrație declarată este valabilă pentru utilizarea principală a sculei, dar utilizările diferite de aceasta sau întreținerea necorespunzătoare a sculei pot avea ca rezultat alte valori de vibrații.** Acestea pot crește semnificativ nivelul de vibrație pe perioada totală de lucru.
- b) **Se pot lua măsuri suplimentare de siguranță în vederea protejării utilizatorului de efectele vibrației.** Întrețineți scula și accesoriile acesteia, mențineți-vă mâinile calde și organizați-vă corespunzător programul și perioadele de lucru.

Declarație de conformitate

 Declaram că produsul descris în Date tehnice:

Pattfield®
ERGO TOOLS

Mașină de găurit de masă PE-800TBM de 800 W

fabricat pentru:

HORNBACK Baumarkt AG
Hornbachstraße 11
76879 Bornheim / Germania

este conformă cu următoarele directive:

Directiva Mașini 2006/42/CE
Directiva de compatibilitate electromagnetică 2014/30/UE
Directiva RoHS 2011/65/UE

și este în conformitate cu următoarele standarde armonizate aplicabile:

EN 12717:2001+A1
EN 60204-1:2018
EN 55014-1:2017+A11
EN IEC 55014-1:2021
EN 55014-2:1997+A2
EN IEC 55014-2:2021
EN 61000-3-2:2014
EN 61000-3-2:2019+A1
EN 61000-3-3:2013+A2

ppa. Andreas Back

Andreas Back
Direcția Managementul calității, mediu și CSR
(responsabilitatea socială a întreprinderii)
Reprezentantul autorizat pentru elaborarea documentației tehnice

Bornheim, 11.04.2022

HORNBACK Baumarkt AG
Hornbachstraße 11
76879 Bornheim / Germania

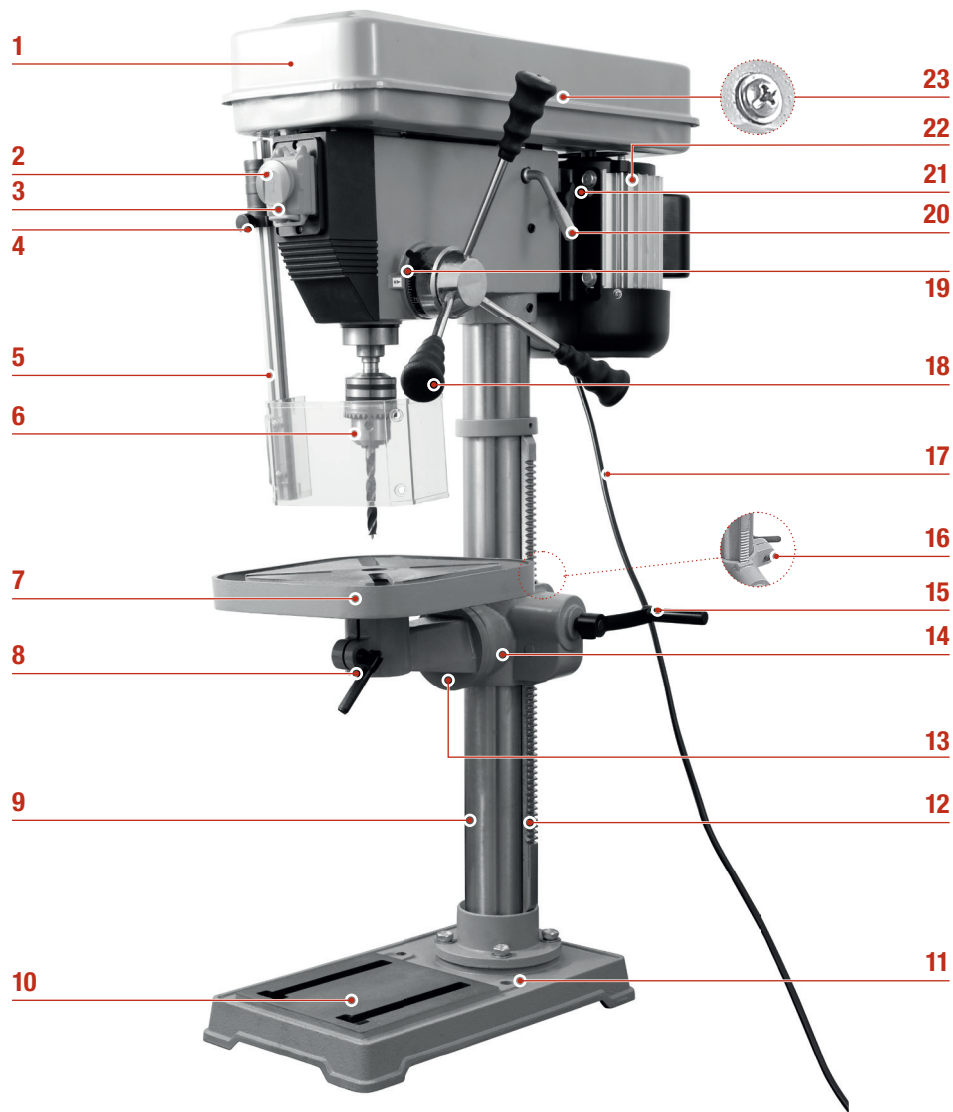

Prezentare generală a produsului

- 1 Capacul cutiei de viteză
- 2 Buton de oprire de urgență
- 3 Buton On /Off
- 4 Buton reglare înălțime pentru apărător.
- 5 Apărător
- 6 Mandrină
- 7 Masă
- 8 Manetă masă
- 9 Coloană
- 10 Placă de bază
- 11 Orificii de fixare
- 12 Rama mecanismului
- 13 Șurub înclinare masă
- 14 Suport masă
- 15 Manivelă înălțime masă
- 16 Element blocare masă
- 17 Cablu de alimentare
- 18 Roată de mână
- 19 Tijă de adâncime
- 20 Mâner de tensionare
- 21 Buton pentru fixarea motorului
- 22 Unitate motor
- 23 Șurub cutie de viteză

Utilizarea sculei

1. Reglați viteza dorită a axului.
2. Introduceți scula în mandrina **6** și strângeți-o bine cu ajutorul cheii mandrină.
3. Fixați piesa de lucru pe masa **7**.
4. Reglați masa **7** potrivit piesei de prelucrat.
5. Reglați apărătorul **5** la înălțimea piesei de prelucrat.
6. Dacă este necesar reglați adâncimea de găurire de la tija de adâncime **19**.
7. Porniți scula de la butonul on / off **3**.
8. Folosiți roata de mână **18** pentru a exercita o presiune în jos și introduceți scula în piesa de prelucrat.
9. Opriți scula de la butonul on / off **3**.
10. După ce elementele rotative s-au oprit complet îndepărtați piesa de prelucrat.
11. Curățați zona de găurire de așchii folosind o perie sau un cârlig și îndepărtați scula de lucru din mandrina **6** folosind cheia mandrină.

⚠️ Avertizare! În caz de urgență apăsați butonul de oprire de urgență **2** pentru a opri imediat toate operațiile.

Utilizare conform destinației

Împreună cu scula respectivă mașina este destinată executării găurilor în lemn, metal și plastic. Scula nu este potrivită pentru utilizare comercială.

Orice altă utilizare sau modificare a sculei se consideră a fi utilizare necorespunzătoare și poate conduce la pericole considerabile.

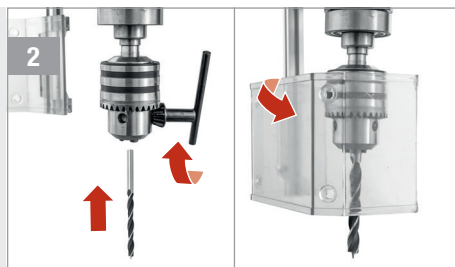
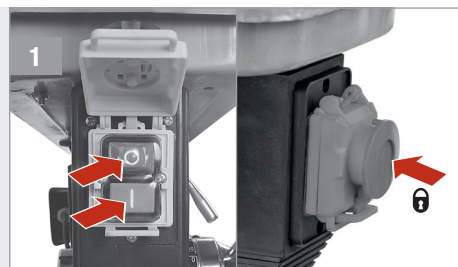

1 PORNIREA ȘI OPRIREA

Apăsați **1** pentru pornire și **0** pentru a oprire. În caz de urgență apăsați butonul de oprire de urgență **2**. Pentru slăbire rotiți-l în sensul acelor de ceasornic.

2 INTRODUCEȚI SCULA DE LUCRU

Deschideți apărătorul **5**, introduceți scula de lucru în mandrina **6** și strângeți-o bine cu ajutorul cheii mandrină. Închideți apărătorul **5**.

⚠️ Avertizare! Aveți grijă ca scula să fie oprită și deconectată.

INSTALARE

1 Montați placa de bază **10** pe o suprafață plană și stabilă. Fixați placa de bază **10** folosind cele două șuruburi de fixare, șaibele elastice și șaibele. Montați coloana **9** pe placa de bază **10** folosind cele patru șuruburi M8x20, șaibele elastice și șaibele. Pregătiți suportul masă.

2 Glisați baza mesei **14** și rama mecanismului **12** pe coloana **9**. Montați masa **7** și blocați-o cu maneta mesei **8**. Așezați unitatea motor **22** pe coloana **9**.
Opțional: Montați menhina mașinii pe masă folosind cele două șuruburi, șaibele elastice și șaibele.

3 Fixați unitatea motor **22** cu cele două șuruburi autofiletante. Centrați masa **7** și blocați cremaliera cu Instalați cele trei mânenre pe roata de mână **18**.

4 Montați mandrina **6** la unitatea motor **22** împingând-o pe axul de găurire. Montați apărătorul **5** pe unitatea motor **22**.

 **Precauție!** Nu folosiți forță excesivă când instalați axul de găurire.

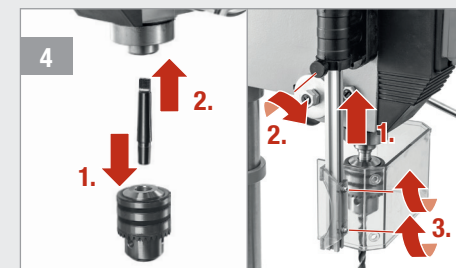
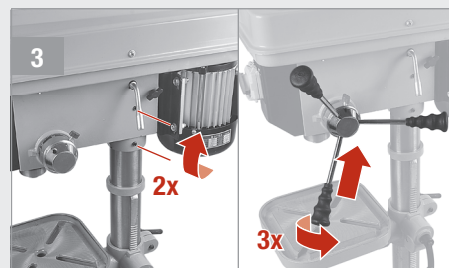
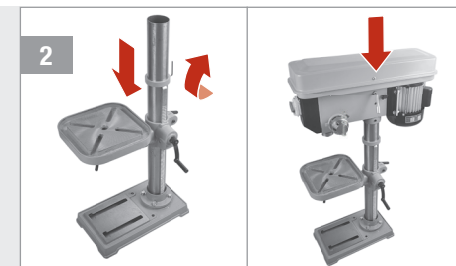
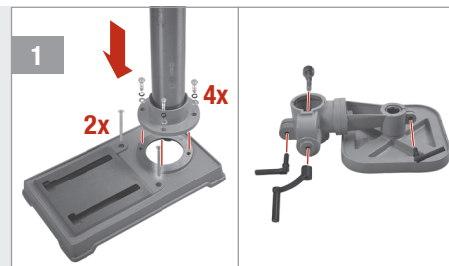

VITEZA AXULUI

1 Slăbiți cele două butoane de reglare a motorului **21** și deschideți capacul cutiei de viteză **1** slăbind șuruburile cutiei de viteză **23**.

2 Rotiți mânerul de tensionare **20** în sensul acelor de ceasornic și reglați viteza dorită a axului cu cele două curele:

 **Avertizare!** Aveți grijă ca scula să fie oprită și deconectată.

Transmisie	min ⁻¹
A4	210
B4	310
A3	340
C4	440
B3	500
A2	560
D3	1000
C2	1180
B1	1340
D2	1660
C1	1910
D1	2500

3 Rotiți înapoi mânerul de tensionare **20** și strângeți butoanele de reglare a motorului **21**. Scoateți cu grijă șuruburile cutiei de viteze **23** și închideți capacul cutiei de viteze **1**. Strângeți din nou șuruburile cutiei de viteze.

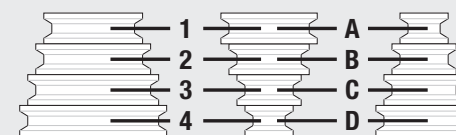
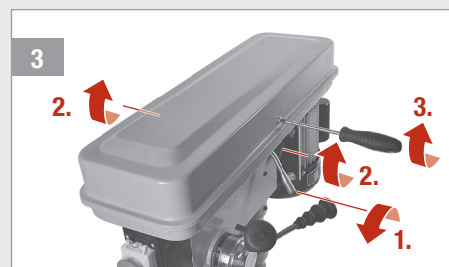
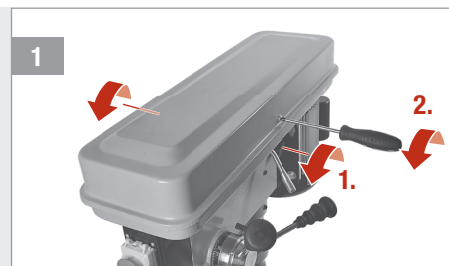

AȘEZAREA PIESEI DE PRELUCRAT

1 Fixați piesa de prelucrat. Slăbiți elementul de blocare masă **16**, reglați înălțimea mesei și strângeți din nou elementul de blocare masă **16**.

2 Reglați înclinarea mesei cu ajutorul șurubului pentru înclinarea mesei **13**. Fixați distanța dintre piesa de prelucrat și scula la aprox. 5 mm. Reglați apărătorul **5** la înălțimea piesei de prelucrat.

 **Avertizare!** Aveți grijă ca scula să fie oprită și deconectată.

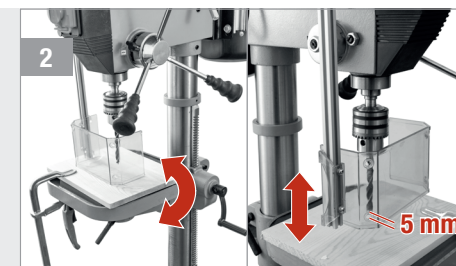
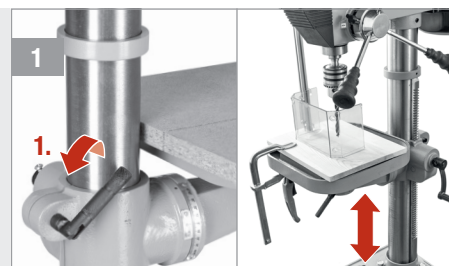

Date tehnice

Tensiunea nominală	230 V~ / 50 Hz
Puterea nominală	S2 30 min 800 W
Clasa de protecție	I
Grad de protecție	IPX0
Viteza axului	210-2500 min ⁻¹
Capacitatea de prindere a mandrinei	3 - 16 mm
Cursa maximă de găurire	80 mm
Placă de bază	410 x 240 mm
Dimensiune masă	260 x 260 mm
Reglarea înclinării mesei	+/- 45°
Greutate netă	46 kg
Nivel de presiune sonoră (L _{pA})	< 80 dB(A)
Nivel de putere sonoră (L _{WA})	93 dB(A) / Incertitudine K = 3 dB(A)
Valoare emisie vibrații (a _h)	< 2,5 m/s ²

Depanare



Avertizare! Aveți grijă ca scula să fie oprită și deconectată.

Problema	Cauza posibilă	Soluția
Motorul nu funcționează	Capacul cutiei de viteze este deschis	Închideți în mod corespunzător capacul cutiei de viteze
	Apărătorul nu este închis	Închideți apărătorul
	Este apăsat butonul de oprire de urgență	Eliberați butonul de oprire de urgență
	Este întreruptă conectarea electrică	Verificați sursa de curent
Scula nu funcționează corespunzător sau se blochează	Scula de lucru este uzată	Înlocuiți scula de lucru
	Curelele sunt lărgite	Deschideți butoanele de reglare a motorului, trageți mânerul de tensionare spre stânga și închideți din nou butoanele de reglare a motorului
	Curelele sunt uzate	Luați legătura cu centrul de service
Scula de lucru devine albastru	Scula de lucru este prea fierbinte	Folosiți lichid de răcire

Zgomot & vibrație

Valorile specificate în aceste instrucțiuni sunt măsurate în concordanță cu o procedură standardizată de măsurare descrisă în EN 12717 și se pot utiliza pentru compararea sculelor. Acestea pot fi utilizate într-o evaluare preliminară a expunerii.



Avertizare! Emisia de vibrație în timpul utilizării efective poate diferi de valoarea totală declarată depinzând de utilizarea sculei.

Întreținere și îngrijire



Avertizare! Aveți grijă ca scula să fie oprită și deconectată.

- Întotdeauna mențineți scula curată, uscată și fără urme de ulei sau grăsime.
- Purtați ochelari de protecție în timpul curățării.
- În vederea siguranței și calității muncii întotdeauna mențineți curate mașina și fanțele de aerisire.
- Verificați regulat dacă a intrat praf sau alte obiecte străine prin grilajul de lângă motor sau în jurul butonului on/off. Pentru îndepărtarea prafului eventual acumulat folosiți o perie moale.
- Dacă este nevoie de curățarea corpului sculei atunci ștergeți-l cu o cârpă moale umedă. Se poate folosi un detergent delicat, dar nu și alcool, petrol sau alți agenți de curățare.
- Niciodată nu folosiți agenți alcalini pentru curățarea pieselor din plastic.
- Ungeți la intervale regulate toate piesele în mișcare.
- Verificați periodic toate fixările. Acestea se pot slăbi cu timpul din cauza vibrațiilor.



Avertizare! Atunci când cablul de alimentare este deteriorat, trebuie înlocuit de către producător sau agentul service al acestuia sau persoane calificate în mod asemănător în vederea evitării pericolului.

Eliminarea ca deșeu



Simbolul de „**tomberon tăiat**” impune eliminarea separată ca deșeuri a aparaturilor electrice și electronice

(WEEE) uzate. Astfel de aparate pot conține substanțe valoroase, dar periculoase și poluante. Legislația nu vă permite să eliminați aceste produse ca deșeuri la gunoiul menajer, ci sunteți obligați să le predați unui centru de colectare indicat pentru reciclarea aparaturii electrice și electronice. În acest mod contribuiți la protejarea resurselor și a mediului înconjurător.

Compania HORNBAACH are următoarele obligații în Germania:

- să recepționeze fără costuri un aparat uzat de același tip în sectorul comercial HORNBAACH, la achiziționarea unui aparat electric sau electronic nou.
- să recepționeze fără costuri până la 3 aparate electrice sau electronice uzate de același tip (cu o lungime max. a muchiei de 25 cm) în sectorul comercial HORNBAACH, și fără achiziționarea unui aparat nou.
- la livrarea unui aparat electric sau electronic nou într-o gospodărie privată, să recepționeze fără costuri un aparat uzat de același tip sau să vă ofere posibilitatea de returnare a acestuia în vecinătatea dvs.

Pentru mai multe informații referitoare la returnare vizitați pagina www.hornbach.com sau adresați-vă magazinului dvs. HORNBAACH local.

Copiii nu au voie în niciun caz să se joace cu pungile din plastic și cu materialul de ambalare, deoarece există pericol de rănire, respectiv de asfixiere. Depozitați în siguranță astfel de materiale sau eliminați-le ca deșeuri în mod ecologic.

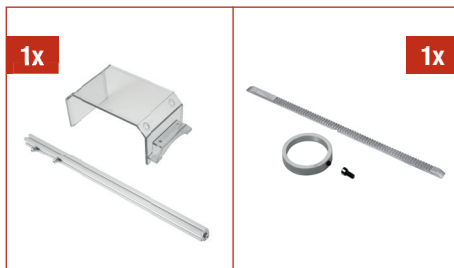
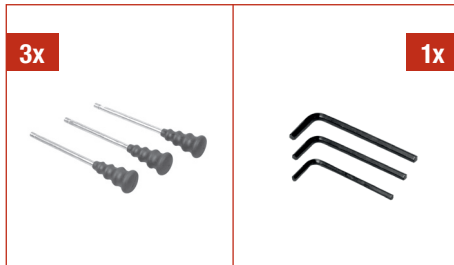

DE Lieferumfang

FR Etendue de livraison

IT Materiale compreso nella fornitura

NL Leveringsomvang

SV Leveransomfång

CZ Rozsah dodávky

SK Rozsah dodávky

RO Volumul livrat

GB Scope of delivery

Thank you!

We are convinced that this tool will exceed your expectations and wish you joy while using it.

Please read this user manual completely and observe the safety instructions.

Scope of delivery

- 1x Baseplate, fixing screws
- 1x Column
- 1x Table base, handle, crank
- 1x Table
- 3x Handwheel handles
- 3x Allen wrenches
- 1x Motor unit
- 1x Chuck, drill shaft, metal plate and chuck key
- 1x Guard and guard attachment
- 1x Gear rack and fixation cuff

If any parts are missing or damaged, please contact your HORNBAACH Store.

Table of content

Scope of delivery	81
Symbols	81
Safety Instructions	82
Declaration of conformity	85
Product overview	86
Intended Use	86
Using the tool	86
Technical Data	88
Troubleshooting	88
Noise & Vibration	89
Care & Maintenance	89
Disposal	90

Symbols

Please read this user manual carefully and keep it for further reference.

Nominal voltage

Wear safety glasses for protection of your eyes.

Spindle speed

Wear hair net for protection of your hair.

Chuck clamping capacity

Warning of accident and injury to persons and serious damage to property.

Max. drill stroke

Rated power

Safety Instructions

GENERAL POWER TOOL SAFETY WARNINGS



WARNING Read all safety warnings and all instructions. Failure to follow the warnings and instructions may result in electric shock, fire and/or serious injury.

Save all warnings and instructions for future reference.

The term „power tool“ in the warnings refers to your mains-operated (corded) power tool or battery-operated (cordless) power tool.

1 WORK AREA SAFETY

- a) **Keep work area clean and well lit.** Cluttered or dark areas invite accidents.
- b) **Do not operate power tools in explosive atmospheres, such as in the presence of flammable liquids, gases or dust.** Power tools create sparks which may ignite the dust or fumes.
- c) **Keep children and bystanders away while operating a power tool.** Distractions can cause you to lose control.

2 ELECTRICAL SAFETY

- a) **Power tool plugs must match the outlet. Never modify the plug in any way. Do not use any adapter plugs with earthed (grounded) power tools.** Unmodified plugs and matching outlets will reduce risk of electric shock.
- b) **Avoid body contact with earthed or grounded surfaces, such as pipes, radiators, ranges and refrigerators.** There is an increased risk of electric shock if your body is earthed or grounded.
- c) **Do not expose power tools to rain or wet conditions.** Water entering a power tool will increase the risk of electric shock.
- d) **Do not abuse the cord. Never use the cord for carrying, pulling or unplugging the power tool. Keep cord away from heat, oil, sharp edges or moving parts.** Damaged or entangled cords increase the risk of electric shock.

- e) **If operating a power tool in a damp location is unavoidable, use a residual current device (RCD) protected supply.** Use of an RCD reduces the risk of electric shock.

3 PERSONAL SAFETY

- a) **Stay alert, watch what you are doing and use common sense when operating a power tool. Do not use a power tool while you are tired or under the influence of drugs, alcohol or medication.** A moment of inattention while operating power tools may result in serious personal injury.
- b) **Use personal protective equipment. Always wear eye protection.** Protective equipment such as dust mask, non-skid safety shoes, hard hat, or hearing protection used for appropriate conditions will reduce personal injuries.
- c) **Prevent unintentional starting. Ensure the switch is in the off-position before connecting to power source and/or battery pack, picking up or carrying the tool.** Carrying power tools with your finger on the switch or energising power tools that have the switch on invites accidents.
- d) **Remove any adjusting key or wrench before turning the power tool on.** A wrench or a key left attached to a rotating part of the power tool may result in personal injury.
- e) **Do not overreach. Keep proper footing and balance at all times.** This enables better control of the power tool in unexpected situations.
- f) **Dress properly. Do not wear loose clothing or jewellery. Keep your hair, clothing and gloves away from moving parts.** Loose clothes, jewellery or long hair can be caught in moving parts.
- g) **If devices are provided for the connection of dust extraction and collection facilities, ensure these are connected and properly used.** Use of dust collection can reduce dust-related hazards.

- h) **Do not let familiarity gained from frequent use of tools allow you to become complacent and ignore tool safety principles.** A careless action can cause severe injury within a fraction of a second.

4 POWER TOOL USE AND CARE

- a) **Do not force the power tool. Use the correct power tool for your application.** The correct power tool will do the job better and safer at the rate for which it was designed.
- b) **Do not use the power tool if the switch does not turn it on and off.** Any power tool that cannot be controlled with the switch is dangerous and must be repaired.
- c) **Disconnect the plug from the power source and/or the battery pack from the power tool before making any adjustments, changing accessories, or storing power tools.** Such preventive safety measures reduce the risk of starting the power tool accidentally.
- d) **Store idle power tools out of the reach of children and do not allow persons unfamiliar with the power tool or these instructions to operate the power tool.** Power tools are dangerous in the hands of untrained users.
- e) **Maintain power tools. Check for misalignment or binding of moving parts, breakage of parts and any other condition that may affect the power tool's operation. If damaged, have the power tool repaired before use.** Many accidents are caused by poorly maintained power tools.
- f) **Keep cutting tools sharp and clean.** Properly maintained cutting tools with sharp cutting edges are less likely to bind and are easier to control.
- g) **Use the power tool, accessories and tool bits etc. in accordance with these instructions, taking into account the working conditions and the work to be performed.** Use of the power tool for operations different from those intended could result in a hazardous situation.

- h) **Keep handles and grasping surfaces dry, clean and free from oil and grease.** Slippery handles and grasping surfaces do not allow for safe handling and control of the tool in unexpected situations.

5 SERVICE

- a) **Have your power tool serviced by a qualified repair person using only identical replacement parts.** This will ensure that the safety of the power tool is maintained.

SAFETY WARNINGS FOR BENCH DRILL

- a) **The drill must be secured.** A drill that is not properly secured may move or tip over and may result in personal injury.
- b) **The workpiece must be clamped or secured to the workpiece support. Do not drill pieces that are too small to be clamped securely.** Holding the workpiece by hand during operation may result in personal injury.
- c) Do not wear gloves. Gloves may be entangled by the rotating parts or chips leading to personal injury.
- d) **Keep your hands out of the drilling area while the tool is running.** Contact with rotating parts or chips may result in personal injury.
- e) **Make sure the accessory is rotating before feeding into the workpiece.** Otherwise the accessory may become jammed in the workpiece causing unexpected movement of the workpiece and personal injury.
- f) **When the accessory is jammed, stop applying downward pressure and switch off the tool. Investigate and take corrective actions to eliminate the cause of the jam.** Jamming can cause unexpected movement of the workpiece and personal injury.
- g) **Avoid generating long chips by regularly interrupting downward pressure.** Sharp metal chip may cause entanglement and personal injuries.
- h) **Never remove chips from the drilling area while the tool is running. To remove chips, move the accessory away from the workpiece, switch off the tool and wait for the accessory to stop moving. Use tools such as a brush or hook to remove chips.** Contact with rotating parts or chips may result in personal injury.
- i) **Accessories with speed ratings must be rated at least equal to the maximum speed marked on the power tool.** Accessories running faster than their rated speed can break and fly apart.
- j) **Fasten the power tool on a stable, level and horizontal surface.** If the machine can slip off or wobbles, the application tool cannot be uniformly and securely guided.
- k) **Keep the working surface clean to the workpiece being worked.** Sharp-edged drilling chips and objects can lead to injuries. Material mixtures are particularly dangerous. Light-alloy dust can burn or explode.
- l) **Do not remove chips with your bare hands.** Danger of injury in particular through hot and sharp-edged metal chips.
- m) **Keep handles dry, clean, and free from oil and grease.** Greasy, oily handles are slippery causing loss of control.
- n) **Do not touch the application tool directly after the working process until after it has cooled down.** Application tools become very hot while working.
- o) **Check the cable regularly. If the supply cord is damaged, it must be replaced by the manufacturer or its service agent or similarly qualified person in order to avoid hazard.** Replace damaged extension cables. This will ensure that the safety of the power tool is maintained.
- p) **Never use the power tool with a damaged cable. Do not touch the damaged cable and pull the mains plug when the cable is damaged while working.** Damaged cables increase the risk of an electric shock.
- q) **Store the power tool in a safe manner when not being used. The storage location must be dry and lockable.** This prevents the power tool from storage damage, and from being operated by untrained persons.

ADDITIONAL SAFETY INSTRUCTIONS ON RISKS DUE TO VIBRATION

- a) **The declared vibration data represents the main applications of the tool, but different uses of the tool or poor maintenance can result in different vibration data.** This may significantly increase the vibration level over the total working period.
- b) **Additional safety measure shall be taken to protect the user from effects of vibration.** Maintain the tool and its accessories, keep hands warm and organize work patterns and periods.

Declaration of conformity

 We declare, that the product described in **Technical Data:**

Pattfield®
ERGO TOOLS

800 W Bench Drill PE-800TBM

manufactured for:

HORNBACH Baumarkt AG
Hornbachstraße 11
76879 Bornheim / Germany

is in conformity with the following directives:

Machinery Directive 2006/42/EC
EMC Directive 2014/30/EU
RoHS Directive 2011/65/EU

and in accordance to the following applicable harmonized standards:

EN 12717:2001+A1
EN 60204-1:2018
EN 55014-1:2017+A11
EN IEC 55014-1:2021
EN 55014-2:1997+A2
EN IEC 55014-2:2021
EN 61000-3-2:2014
EN 61000-3-2:2019+A1
EN 61000-3-3:2013+A2

ppa. Andreas Back

Andreas Back
Head of Quality Management, environment & CSR
Person authorised to compile the technical file

Bornheim, 11.04.2022

HORNBACH Baumarkt AG
Hornbachstraße 11
76879 Bornheim / Germany

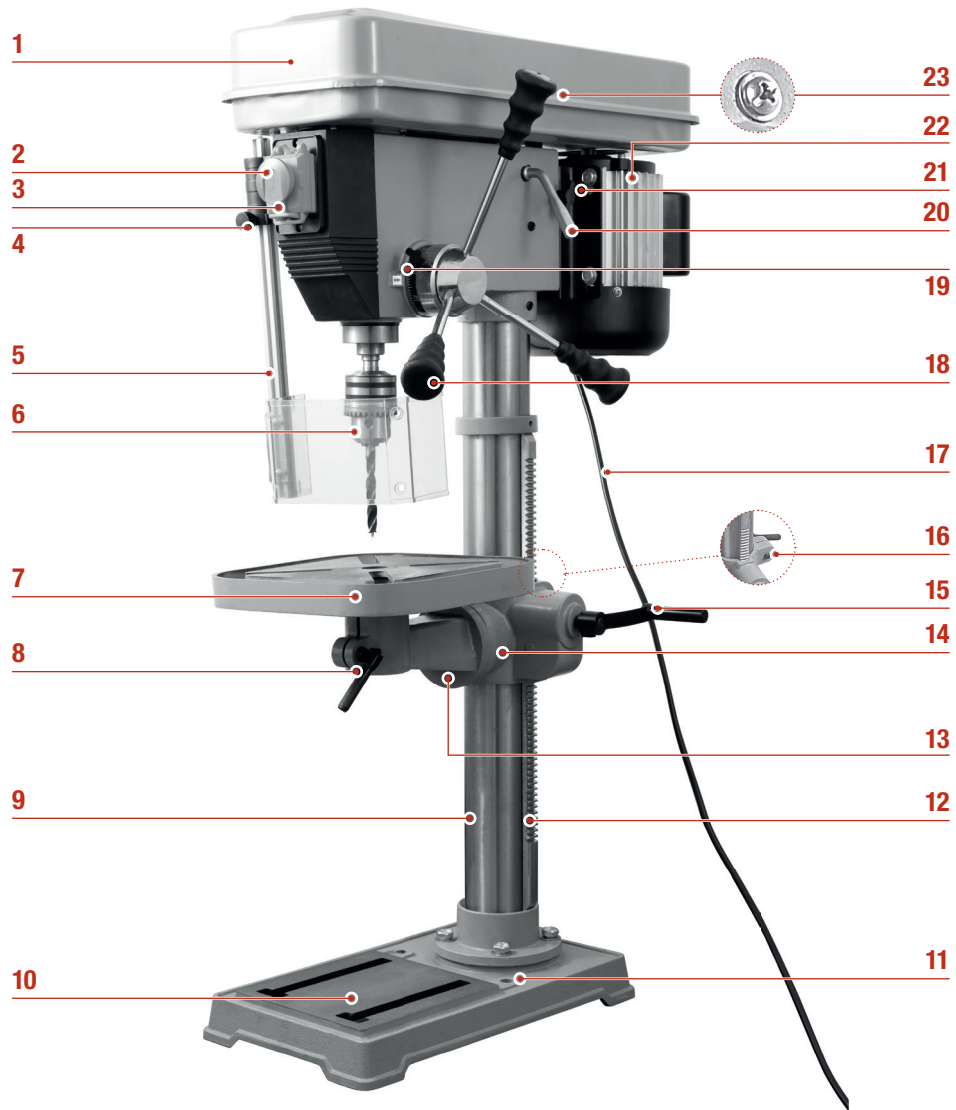

Product overview

- 1 Gear box lid
- 2 Emergency stop
- 3 On/off switch
- 4 Height setting knob for guard
- 5 Guard
- 6 Chuck
- 7 Table
- 8 Table handle
- 9 Column
- 10 Base plate
- 11 Fixing holes
- 12 Gear Rack
- 13 Table bevel screw
- 14 Table base
- 15 Table height crank
- 16 Table lock
- 17 Supply cord
- 18 Handwheel
- 19 Depth gauge
- 20 Tensioning handle
- 21 Motor fixing knob
- 22 Motor unit
- 23 Gear box screw

Using the tool

1. Set the desired spindle speed.
2. Fit application tool into the chuck **6** and securely tighten it with the chuck key.
3. Secure the workpiece on the table **7**.
4. Adjust the table **7** according to the workpiece.
5. Adjust the guard **5** to the height of the workpiece.
6. Set the drill depth on the depth gauge **19** if required.
7. Switch the tool on using the on/off switch **3**.
8. Use the handwheel **18** to apply downward pressure and feed the application tool into the workpiece.
9. Switch the tool off using the on/off switch **3**.
10. Remove the workpiece after the rotating parts have come to a complete stop.
11. Clean the drilling area from chips using a brush or hook and remove the application tool from the chuck **6** by use of the chuck key.

Intended Use

In conjunction with the respective application tools, the machine is intended for drilling in wood, metal, and plastic. The tool is not intended for commercial use.

Any other use or modification to the tool is considered as improper use and could cause considerable dangers.

Warning! In case of emergency press emergency stop **2** to stop all operations immediately.

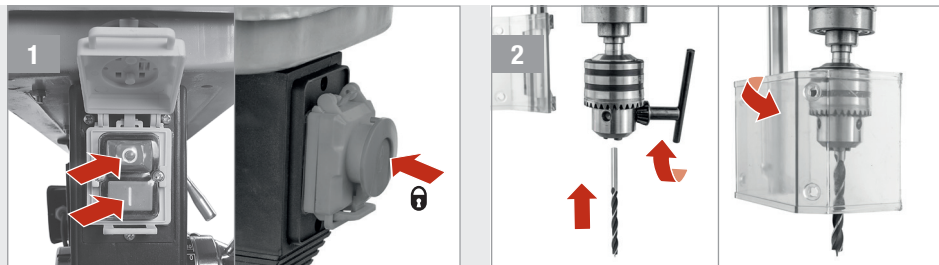

SWITCHING ON AND OFF

- 1 Push I to switch on and O to switch off. In case of emergency push emergency stop **2**. To loosen it turn clockwise.

FIT APPLICATION TOOL

- 2 Open the guard **5**, insert the application tool into the chuck **6** and securely tighten with the chuck key. Close the guard **5**.

Warning! Make sure the tool is switched off and unplugged.

INSTALLATION

- 1 Mount the base plate **10** to a level and stable surface. Fix the base plate **10** by using the two fixing screws, spring washers and washers. Install the column **9** to the base plate **10** using the four M8x20 screws, spring washers and washers. Prepare the table base.
- 2 Slide the table base **14** and the gear rack **12** onto the column **9**. Install the table **7** and lock with the table handle **8**. Slide the motor unit **22** onto the column **9**. Optional: Mount the machine vice on the table with the two screws, spring washers and washers.
- 3 Fix the motor unit **22** with the two grub screws. Center the table **7** and lock the gear rack with the cuff. Install the three handles to the handwheel **18**.
- 4 Install the chuck **6** to the motor unit **22** after pushing it onto the drill shaft. Install the guard **5** to the motor unit **22**.

 **Caution!** Do not use excessive force when installing the drill shaft.

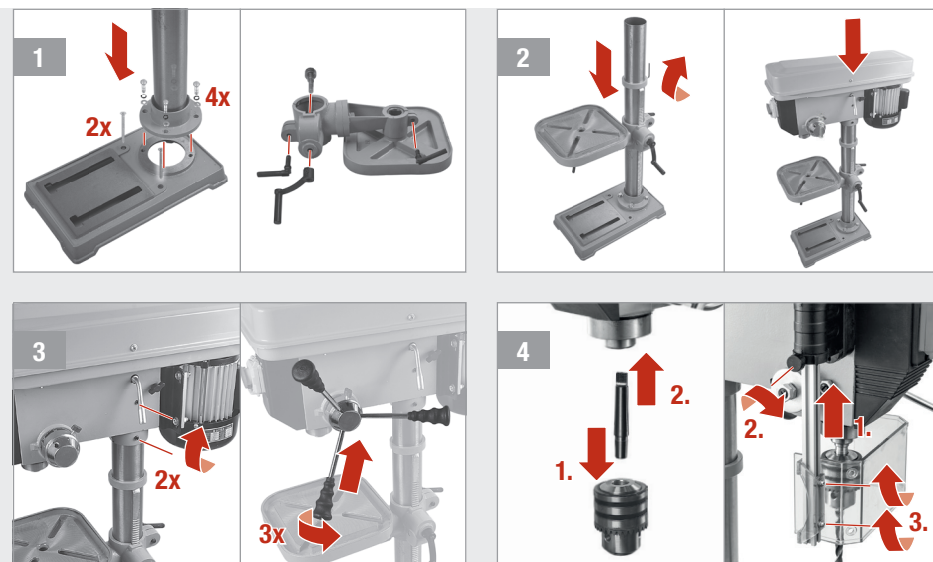

SPINDLE SPEED

- 1 Loosen both motor fixing knobs **21** and open the gear box lid **1** by loosening the gear box screw **23**.
- 2 Turn the tensioning handle **20** clockwise and set the desired spindle speed with the two belts:

 **Warning!** Make sure the tool is switched off and unplugged.

Gear	min ⁻¹
A4	210
B4	310
A3	340
C4	440
B3	500
A2	560
D3	1000
C2	1180
B1	1340
D2	1660
C1	1910
D1	2500

- 3 Turn back the tensioning handle **20** and tighten the motor fixing knobs **21**. Pull out the gear box screw **23** slightly and close the gear box lid **1**. Re-tighten the gear box screw.

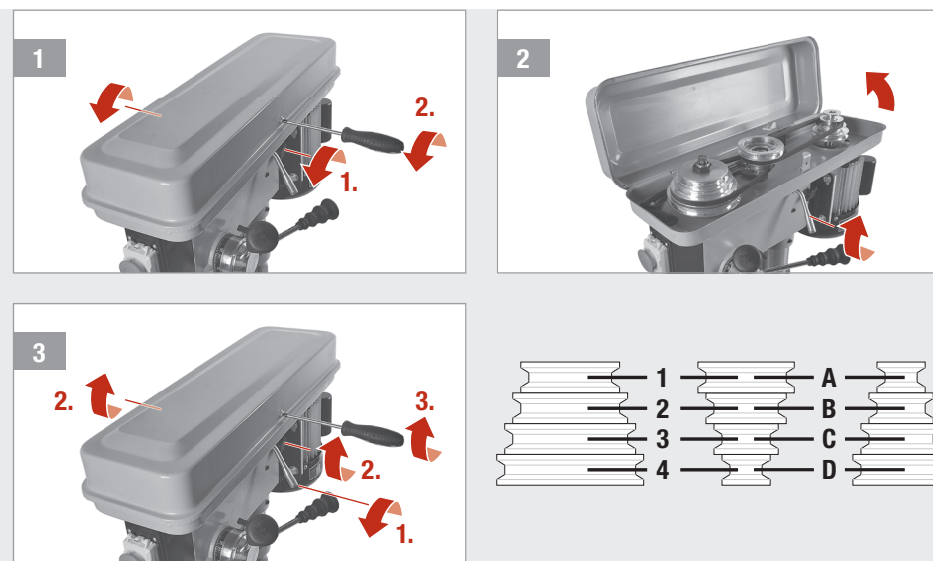

ADJUSTING TO WORKPIECE

- 1 Secure the workpiece. Loosen the table lock **16**, adjust table height and tighten table lock **16** again.
- 2 Adjust table bevel with table bevel screw **13**. Fix distance between workpiece and tool of approx. 5 mm. Adjust guard **5** near top of workpiece.

 **Warning!** Make sure the tool is switched off and unplugged.

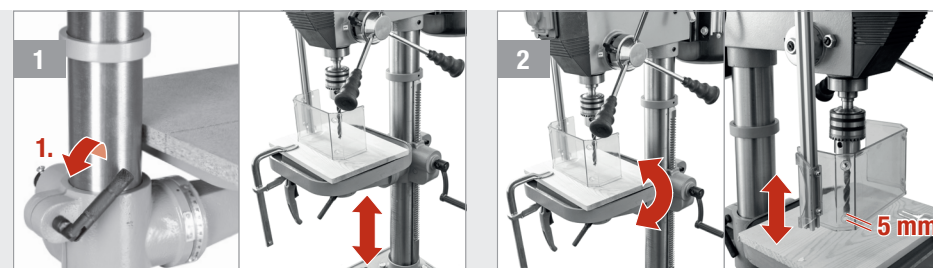

Technical Data

Nominal voltage	230 V~ / 50 Hz
Rated power	S2 30 min 800 W
Protection Class	I
Degree of protection	IPX0
Spindle speed	210-2500 min ⁻¹
Chuck clamping capacity	3 - 16 mm
Max. drill stroke	80 mm
Base plate	410 x 240 mm
Table size	260 x 260 mm
Table bevel adjustment	+/- 45°
Net weight	46 kg
Sound pressure level (L _{pA})	< 80 dB(A)
Sound power level (L _{WA})	93 dB(A) / Uncertainty K = 3 dB(A)
Vibration emission value (a _n)	< 2.5 m/s ²

Troubleshooting



Warning! Make sure the tool is switched off and unplugged.

Problem	Possible cause	Solution
Motor does not run	The gearbox lid is open	Close gearbox lid properly
	The guard is not closed	Close guard
	Emergency stop is pressed	Disengage emergency stop
	Electrical connection is interrupted	Check mains supply
Tool does not perform satisfactorily or gets stuck	Operating tool is blunt	Replace operating tool
	The belts are loose	Open the motor fixing knobs, pull the tensioning handle to the left and close the motor fixing knobs again
	The belts are worn	Contact the service center
Operating tool turns blue	Operating tool is too hot	Use drill coolant

Noise & Vibration

The values given in these instructions have been measured in accordance with a standardized measurement procedure specified in EN 12717 and can be used to compare tools. It may be used for a preliminary assessment of exposure.



Warning! The vibration emission during actual use can differ from the declared total value depending on the use of the tool.

Care & Maintenance



Warning! Make sure the tool is switched off and unplugged.

- Always keep the tool clean, dry and free of oil or grease.
- Wear safety glasses to protect your eyes whilst cleaning.
- For safe and proper working, always keep the machine and ventilation slots clean.
- Regularly check to see if any dust or foreign matter has entered the grills near the motor and around the on/off switch. Use a soft brush to remove any accumulated dust.
- If the body of the tool needs cleaning, wipe it with a soft damp cloth. A mild detergent can be used but nothing like alcohol, petrol or other cleaning agent.
- Never use caustic agents to clean plastic parts.
- Lubricate all moving parts at regular intervals.
- Periodically check all fixings. These could become loose with time due to vibration.



Warning! If the supply cord is damaged, it must be replaced by the manufacturer or its service agent or similarly qualified person in order to avoid hazard.

Disposal



The **crossed-out wheeled bin symbol** requires separate disposal for waste electrical and electronic equipment (WEEE). Such equipment may contain valuable, but dangerous and hazardous substances. You are required by law to return these products to a designated collection point for the recycling of WEEE and must not under any circumstances dispose of them as unsorted municipal waste. In this way, you can help to conserve resources and protect the environment.

In Germany, HORNBACH is obliged:

- To take back old appliances of the same type free of charge in HORNBACH stores when you purchase a new electrical or electronic appliance.
- To take back up to 3 WEEE of the same type (up to max. 25 cm edge length) free of charge in HORNBACH stores, even if you do not purchase a new appliance.
- When delivering a new electrical or electronic appliance to a private household, to collect an old appliance of the same type free of charge or to enable you to return it in your immediate vicinity.

For further details concerning take-back please consult www.hornbach.com or your local HORNBACH store.

Children must not play with plastic bags and packaging material, due to the risk of injury and suffocation. Store such material safely or dispose of it in an environmentally friendly way.



Manufactured for
HORNBACH Baumarkt AG
Hornbachstraße 11
76879 Bornheim / Germany
product@hornbach.com
www.hornbach.com

PE-800TBM_2024/10_V2.2

