

INSTRUCTION MANUAL/BEDIENUNGSANLEITUNG/NOTICE D'UTILISATION/ MANUAL DE INSTRUCCIONES DE USO/MANUALE DI ISTRUZIONI

ORIGINAL INSTRUCTION MANUAL
RETAIN FOR FUTURE REFERENCE

EN

NOTE: We recommend that this product is installed by the professional only. we accept no liability for damages caused by incorrect assembly, installation or use. If there is any doubt, please contact the specialist from the seller for help.

IMPORTANT!

- For safety reasons, the wall or mounting surface must be capable of supporting the combined weight of the mount and the display; otherwise the structure must be reinforced.
- Safety gear and proper tools must be used. A minimum of two people are required for this installation. Failure to do so can result in property damage and/or serious injury.
- Make sure that no electrical cables, water pipes or gas pipes are located within the wall.
- **Please note that the wall mount can be located with a maximum load of 100 kg**
- **Please note that the wall mount can be located with a maximum TV size of 26"-75"**

ÜBERSETZUNG DER ORIGINALBETRIEBSANLEITUNG FÜR KÜNFTIGE VERWENDUNG AUFBEWAHREN

DE

HINWEIS: Wir empfehlen, die Montage dieses Produkts von einem Fachmann durchführen zu lassen. Wir übernehmen keine Haftung für Schäden, die durch fehlerhaften Zusammenbau, inkorrekte Montage oder Nutzung verursacht wurden. Bei Fragen und Unklarheiten wenden Sie sich bitte an Ihren Fachverkäufer.

WICHTIG!

- Vergewissern Sie sich aus Sicherheitsgründen vor der Montage, dass die Decke oder Montagefläche die kombinierte Last von Halterung und Projektor tragen kann. Sollte dies nicht der Fall sein, muss die Decke oder Montagefläche vorher entsprechend verstärkt werden.
- Verwenden Sie für die Montage Sicherheitsausrüstung und geeignetes Werkzeug. Sollten Sie dies nicht tun, können Sachschäden oder schwere Verletzungen die Folge sein.
- Stellen Sie sicher, dass sich keine elektrischen Leitungen, Wasser- oder Gasleitungen innerhalb der Montagefläche befinden.
- **Beachten Sie bitte, dass die Wandhalterung mit maximal 100 kg belastet werden darf**
- **Bitte beachten Sie: Die Wandhalterung ist für Fernseher mit einer maximalen Größe von 26"-75" geeignet.**

TRADUCTION DU MODE D'EMPLOI ORIGINAL A CONSERVER POUR UNE UTILISATION FUTURE

FR

INDICATION : Nous recommandons de commander la réalisation du montage de ce produit à un professionnel. Nous ne sommes pas responsables des dommages causés par un assemblage, montage ou utilisation incorrects. Pour toute question ou doute, veuillez consulter votre vendeur professionnel.

IMPORTANT !

- Assurez-vous avant le montage pour des raisons de sécurité que la surface de montage puisse supporter la charge combinée du support et du projecteur. Si cela n'était pas le cas, la surface de montage doit d'abord être renforcée en conséquence.
- Utilisez pour le montage des équipements de sécurité et des outils appropriés. Si vous ne le faites pas, des dommages matériels ou des blessures graves peuvent en résulter..
- Assurez-vous qu'aucun câble électrique, aucune conduite d'eau ou de gaz ne soient situés à l'intérieur de la surface de montage.
- **Veuillez noter que le support mural ne puisse supporter qu'une charge maximum de 100 kg**
- **Veuillez noter : Le support mural est compatible avec des téléviseurs d'une taille maximale de 26" à 75".**

**MANUAL DE INSTRUCCIONES DE USO DEL FABRICANTE TRADUCIDO
CONSERVAR PARA SER LEÍDO POR CADA NUEVO USUARIO, ANTES DE
UTILIZAR EL ARTÍCULO POR PRIMERA VEZ**

ES

ADVERTENCIA: Nuestra recomendación es que este producto sea instalado únicamente por un profesional. No nos hacemos responsables de ningún daño causado por un montaje incorrecto, una mala instalación o un mal uso. Si tiene alguna pregunta, por favor, no dude en contactar y pedir ayuda al especialista del vendedor.

¡IMPORTANTE!

- Por motivos de seguridad, la pared o la superficie de montaje donde vaya a instalar el soporte de pared para monitores debe ser capaz de soportar el peso combinado del soporte y del dispositivo; de lo contrario, la estructura deberá ser reforzada.
- Debe usar un equipo de seguridad y herramientas apropiadas. Se requieren como mínimo dos personas para instalar el soporte. El no hacerlo, puede conllevar daños materiales y/o lesiones graves.
- Asegúrese de que no haya cables eléctricos, cañerías o tuberías de gas dentro de la pared donde vaya a instalar el soporte.
- **Tenga en cuenta que la soporte de pared puede ubicarse con una carga máxima de 100 kg**
- **Tenga en cuenta: El soporte de pared es compatible con televisores de tamaño máximo de 26" a 75".**

**TRADUZIONE DEL MANUALE DI ISTRUZIONI ORIGINALE
CONSERVARE PER POTERLO CONSULTARE ALL'OCCORRENZA**







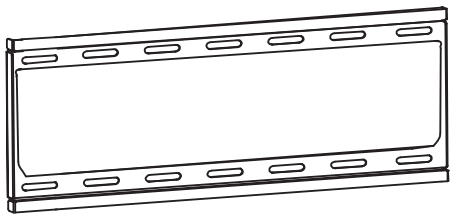
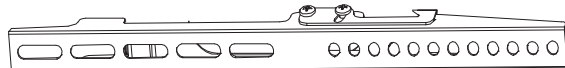

IT

NOTE: Raccomandiamo che questo prodotto venga installato solo da professionisti, non ci assumiamo alcuna responsabilità per i danni causati da un montaggio, un'installazione o un utilizzo errati. In caso di dubbi, contattare uno specialista presso il rivenditore.

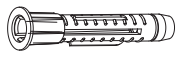
IMPORTANTE!

- Per motivi di sicurezza, il soffitto o la superficie di montaggio devono essere in grado di sopportare il peso combinato del supporto e del proiettore; in caso contrario, la struttura deve essere rinforzata.
- Deve essere utilizzata dell'attrezzatura di sicurezza e gli strumenti adeguati. Sono necessarie almeno due persone per il montaggio. La mancata osservanza di questa precauzione può causare danni alla proprietà e/o lesioni gravi.
- Assicurarsi che non vi siano cavi elettrici, tubazioni dell'acqua o del gas all'interno del muro.
- Il supporto a parete può essere posizionato con un carico massimo di 100 kg.
- **Si prega di notare: Il supporto a parete è compatibile con televisori di dimensione massima da 26" a 75".**

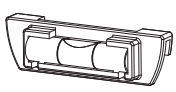
PARTS LIST/STÜCKLISTE/PARTS LIST/LISTA DE PIEZAS/LISTA DEI PEZZI

<p>A</p>  <p>1pc</p>		<p>B</p>  <p>2pcs</p>		
<p>C</p>  <p>ST6x70 4pcs</p>	<p>D</p>  <p>φ 10 4pcs</p>	<p>E</p>  <p>M6x30 4pcs</p>	<p>F</p>  <p>M8x30 4pcs</p>	
<p>G</p>  <p>φ 8 4pcs</p>	<p>H</p>  <p>φ 6 8pcs</p>	<p>I</p>  <p>1pc</p>	<p>J</p>  <p>M6x14 4pcs</p>	<p>K</p>  <p>M8x16 4pcs</p>

ASSEMBLY/MONTAGE/ASSEMBLAGE/MONTAJE/ASSEMBLAGGIO

Dry wall installation
Montage an einer Trockenbauwand
Montage Sur une cloison Sèche
Montaje en paredes de pladur
Montaggio su pareti in cartongesso

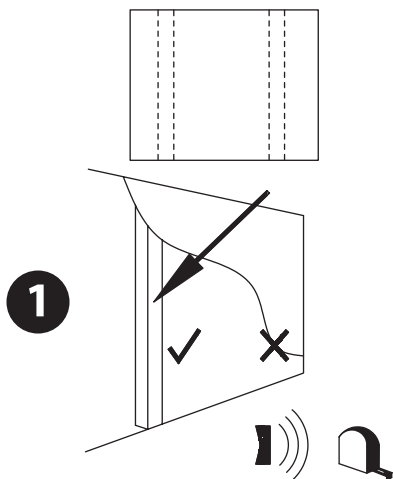

Use the Stud finder & Tape measure to find wooden wall center stud.
 Mitte der Holzträger markieren mit einem Suchgerät zum Orten der Holzträger und einem Maßband.
 Marquez le milieu du poteau en bois avec un appareil de localisation des poteaux en bois un ruban à mesurer.
 Marque el punto medio de la viga de madera con un detector de vigas y una cinta métrica.
 Utilizzare il rilevatore da parete e il metro a nastro per individuare il montante centrale della parete in legno.

Concrete/ Brick Installation
Montage an einer Beton oder Steinwand
Montage sur un mur en Béton ou en pierre
Montaje en paredes de hormigón o piedra
Montaggio su calcestruzzo/mattone

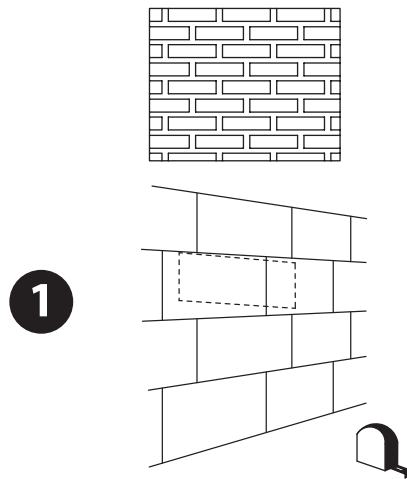

Find a reasonable position for mounting. Please do not drill in masonry joints!
 Ideale Position für die Montage bestimmen. Bitte nicht in Mauerwerksfugen bohren!
 Déterminer la position idéale pour le montage ne pas percer dans les joints de maçonnerie!
 Determine la posición ideal para el montaje. ¡Por favor, no perforo las juntas de mampostería!
 Trovare una posizione ideale per il montaggio. Non perforare nelle giunture del materiale da costruzione!

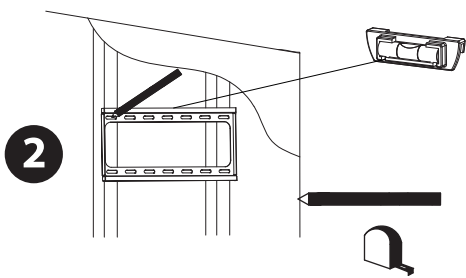

Draw the mounting holes with a pen, and use the tool(l) to make sure in level.
 Zeichnen Sie mit einem Stift die Befestigungslöcher ein, und verwenden Sie das Werkzeug (l) in Ebene sicherstellen.
 Marquez avec un crayon les trous de fixation, et utilisez l'outil (l) pour vous assurer au niveau.
 Marque con un lápiz los agujeros de fijación y utilice la herramienta (l) para asegurarse de que esté a nivel.
 Segnare i fori per il montaggio con una penna e utilizzare lo strumento (l) per assicurarsi che sia a livello

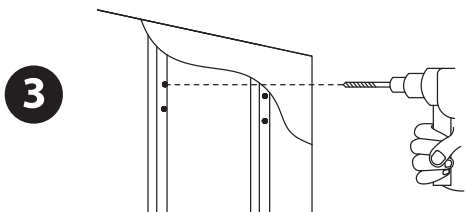

Drill holes with a 4.5mm wood drill.
 Löcher mit einem 4,5mm Holzbohrer bohren.
 Percer des trous avec des mèches à bois de 4.5mm
 Perfore los agujeros con una broca para madera de 4.5 mm.
 Perforare con un trapano per legno da 4,5 mm.

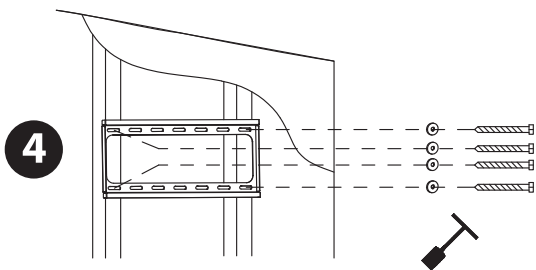

Attach the Part A to the wall using the supplied screws or your own suitable screws, there are long holes to adjust the holder perfectly.
 Befestigen Sie den Halter mit den mitgelieferten oder eigenen geeigneten, es gibt lange Löcher, um den Halter perfekt einzustellen.
 Fixer le support avec les vis fournies ou avec vos propres vis. Au fond, il existe de longs trous pour ajuster parfaitement le support.
 Fije el soporte con los tornillos incluidos en el envío o con sus propios tornillos. También hay agujeros largos para ajustar perfectamente el soporte.
 Fissare la parte A al muro utilizzando le viti fornite o viti adatte; sono presenti dei fori lunghi per regolare il supporto in modo corretto.

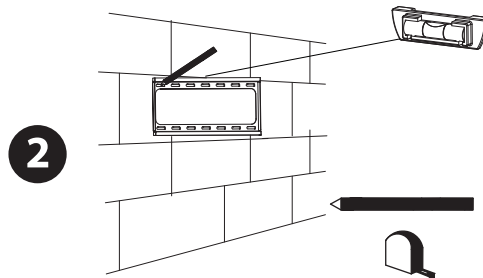

Draw the mounting holes with a pen, and use the tool(l) to make sure in level.
 Zeichnen Sie mit einem Stift die Befestigungslöcher ein, und verwenden Sie das Werkzeug (l) in Ebene sicherstellen..
 Marquez avec un crayon les trous de fixation, et utilisez l'outil (l) pour vous assurer au niveau.
 Marque con un lápiz los agujeros de fijación y utilice la herramienta (l) para asegurarse de que esté a nivel.
 Segnare i fori per il montaggio con una penna e utilizzare lo strumento (l) per assicurarsi che sia a livello

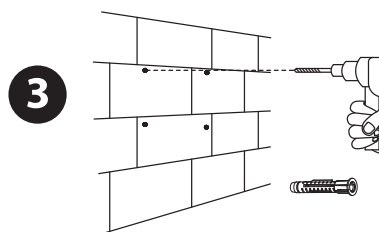

Drill holes with a 10mm Stone drill, use Concrete Anchor(D)
 Löcher mit einem 10mm Steinbohrer bohren und die Dübel(D) einsetzen.
 Percer des trous avec des mèches à bois de 10mm et pavez les chevilles(D).
 Perfore los agujeros con una broca para hormigón de 10 mm y use los tacos (D).
 Perforare con una punta trapano per pietra da 10 mm, usare il tassello per calcestruzzo (D).

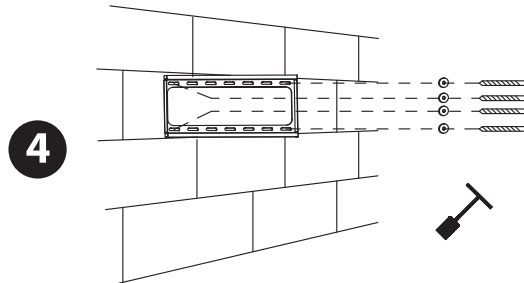

5

Display/
Anzeige/
Afficher/
Pantalla/
Mostra

Display/
Anzeige/
Afficher/
Pantalla/
Mostra

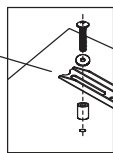
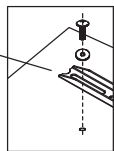

Choose the proper screw to install your display plate.

For curved screen backs, please use the supplied spacers(G), Make sure you always use the right size washers.

Montieren Sie die Tragarme an Ihren Fernseher mit den passenden mitgelieferten Schrauben oder eigenen, falls die mitgelieferten nicht passen sollten.

Verwenden Sie bei einem vertieftem Schraubenloch die Abstandshalter (G). Achten Sie darauf, dass Sie immer die Unterlegscheiben in der richtigen Größe verwenden.

Montez la pieds de support à votre téléviseur à l'aide de vis approprié fourni ou propre, si fourni devrait rentrer pas.

Utilisez les entretoises(G) lors d'un trou de vis encastré. Assurez-vous que vous utilisez toujours des rondelles dans la taille correcte.

Scegliere la vite adeguata al montaggio della piastra dello schermo.

Per gli schienali curvi dello schermo, si prega di utilizzare i distanziatori forniti (G). Assicurarsi di utilizzare sempre le rondelle della giusta dimensione.

6

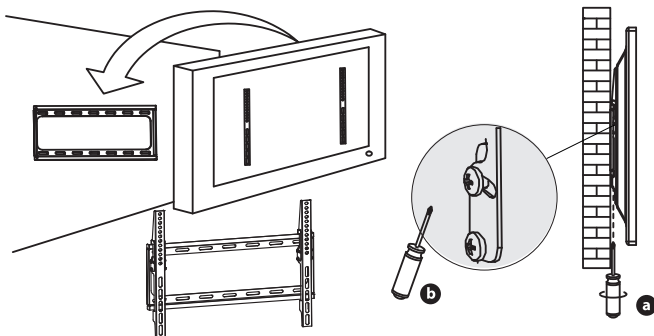

Hook the TV to the wall plate, For additional Security, tighten the screws(a). Tighten or loosen the screw(b) to make the tilt happen. Hängen Sie den Fernseher an der Wandplatte ein. Sie können zum Schutz gegen Diebstahlden Fernseher durch das Festziehen Schrauben an den Tragarmen Zusätzlich Sichern. Ziehen oder lösen Sie die Schraube, um den Neigung zu machen. Accrocher le téléviseur à la plaque murale. Vous pouvez Sécuriser le téléviseur de manière(a). Serrez ou desserrez la vis(b) pour faire avancer le inclinaison.

Atornille el televisor al soporte de pared. Puede asegurar el televisor, apriete los tornillos (a). Apriete o afloje los tornillos (b) para favorecer la inclinación.

Agganciare la TV alla piastra a parete. Per ulteriore sicurezza, stringere le viti (a). Stringere o allentare la vite (b) per inclinare la TV.

CAUTION! / ACHTUNG! / ATTENTION ! / ¡PELIGRO! / ATTENZIONE!

This product was designed, to be installed on wood stud-walls and concrete-walls. Please make sure before installing, that the supporting surface will be able to bear up the combined load of equipment and hardware. Never exceed the maximum load capacity. This product is intended for indoor use only. Use of this product outdoors could lead to product failure or personal injury.

Dieses Wandregal ist für die Installation an Wänden mit einer Holzständerreihe oder Massivbetonwänden geeignet. Vergewissern Sie sich vor der Anbringung, dass Wand und Tragrahmen die kombinierte Last von Regal und Elektroartikel und allen Befestigungsteilen tragen können. **Überschreiten Sie niemals die maximale Belastbarkeit.**

Die Wandhalterung ist ausschließlich für die Verwendung im Innenbereich entwickelt. Eine Außenmontage kann zu Beschädigungen der Halterung und somit zu Verletzungsgefahr führen.

Cette étagère murale convient à l'installation sur des murs avec une rangée de poutres en bois ou des murs de béton massifs. Vérifiez avant l'installation, que le mur et le cadre de support puissent supporter le poids combiné de l'étagère et de l'article électronique et de toutes les parties de fixation. **Ne dépassez jamais la capacité de charge maximale.**

Le support mural est exclusivement conçu pour une utilisation en intérieur. Une installation extérieure peut entraîner des dommages au support et donc le risque de blessures.

Este producto fue diseñado para ser instalado en paredes de entramado de madera (o pladur) y paredes de hormigón. Por favor, antes de la instalación, asegúrese de que la superficie del soporte aguantará el peso combinado del equipo y del aparato. No exceda nunca la capacidad máxima de carga. Este producto está destinado a un uso exclusivamente interior. La utilización de este artículo en el exterior podría conllevar una avería en el producto o una lesión personal.

Questo prodotto è stato progettato per essere montato su pareti con montanti in legno e pareti in cemento.

Prima del montaggio assicurarsi che la superficie possa sopportare il carico combinato delle attrezzature e di tutte le parti di fissaggio in metallo. Non superare mai la capacità massima di carico. Questo prodotto è destinato esclusivamente all'utilizzo interno.

L'utilizzo all'aperto potrebbe causare danni al prodotto e conseguenti lesioni personali.



Contact person
tectake Ltd
18 Soho Square
London W1D 3QL
United Kingdom
Telephone: +44 203 488 4565
www.tectake.co.uk
mail@tectake.co.uk

Ansprechpartner
tectake GmbH
Tauberweg 41
97999 Igersheim
Telefon: +49 7931 991 920
www.tectake.de
E-Mail: verkauf@tectake.de

Personne de contact
Made4Home SAS
137 av. Gustave Eiffel
ZI Rognac Nord
13340 Rognac (France)
téléphone au: +33 4 42 81 81 80
www.tectake.fr
E-Mail: contact@tectake.fr

Persona de contacto
Ibérica de Distribuciones online del Hogar,
SLU,
Méndez Álvaro 20,
Madrid 28045,
Teléfono: +34 912907933
www.tectake.es
correo electrónico: mail@idoh.es

Persona di contatto
tenulodi S.r.l.
Via Manzano 70
33040 Premariacco (UD)
Numero di telefono: +39 0471 1800175
www.tectake.it
E-Mail: mail@tectake.it

Kontaktní osoba
TecTake s.r.o.
se sídlem na adrese Lidická 700 / 19, Veverčí, 602 00 Brno, Česká republika
+420 538 880 441
www.tectake.cz
E-Mail: mail@tectake.cz