

PawHüt!

IN231000639V02_UK_DE

D00-193V00

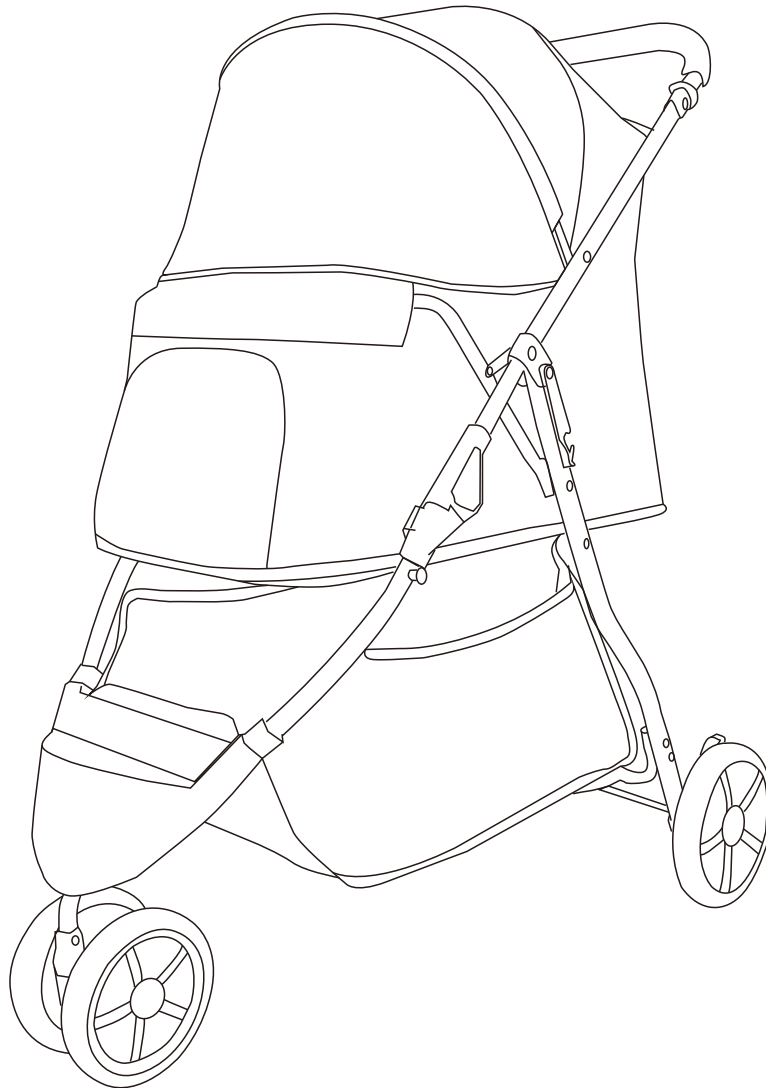

EN_ IMPORTANT, RETAIN FOR FUTURE REFERENCE: READ CAREFULLY.

FR_ IMPORTANT: A LIRE ATTENTIVEMENT ET À CONSERVER POUR CONSULTATION ULTÉRIEURE.

ES_ IMPORTANTE, LEA Y GUARDE PARA FUTURAS REFERENCIAS.

PT_ IMPORTANTE, RETER PARA REFERÊNCIA FUTURA: LEIA ATENTAMENTE.

DE_ WICHTIG! SORGFÄLTIG LESEN UND FÜR SPÄTER NACHSCHLAGEN AUFBEWAHREN.

IT_ IMPORTANTE! CONSERVARE IL PRESENTE MANUALE PER FUTURO RIFERIMENTO E LEGGERLO ATTENTAMENTE.

WARNING:Keep Away From Fire

- 1.Please read this instruction carefully before use and keep it properly for future reference. If you do not follow this instruction, the safety of pets may be affected.
- 2.Do not leave the caregiver while the product is in use.
- 3.Do not use accessories not provided by the manufacturer.
- 4.Any load attached to the handle will affect the stability of the pet stroller.
- 5.Ensure that all the locking devices are assembled before using the pet stroller.
- 6.Pets must use restraints when using.
- 7.Do not use the pet stroller in rough areas, near stoves and other dangerous areas.
- 8.Avoid use or storage in damp, cold or high temperature environment and keep away from fire or strong heat source.
- 9.Do not use it to put dangerous animals which are aggressive and destructive.

Maintenance and Care

Please check and maintain the pet stroller frequently. The cloth cover cannot be dipped and washed. When the cloth cover is cleaned, please use a brush and other cleaning instruments to clean the dirt.

Parts

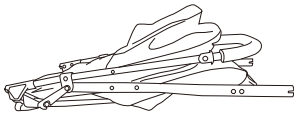

Stroller framex1

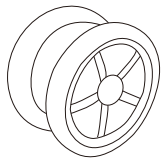

Front wheel x1



Rear wheel axel x1



Iron gasket x4

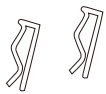

Bayonet lock x2



Rear wheel coverx2

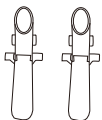

Rear wheel seat x2

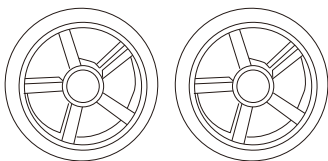

Rear wheel x2

Unfolding and folding pet stroller

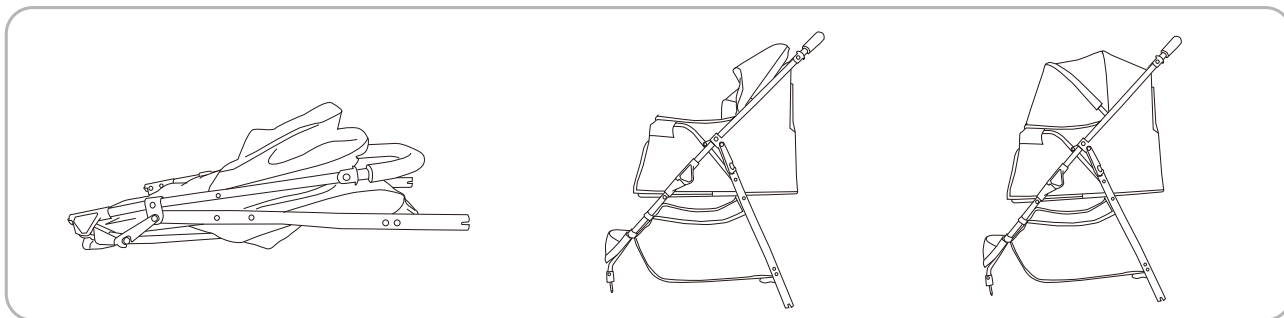

1. Unfolding frame

Take out the frame, hold the handle bar and lift it up. It is ok when you hear "click". After opening the frame, unfold the canopy and zip it up.

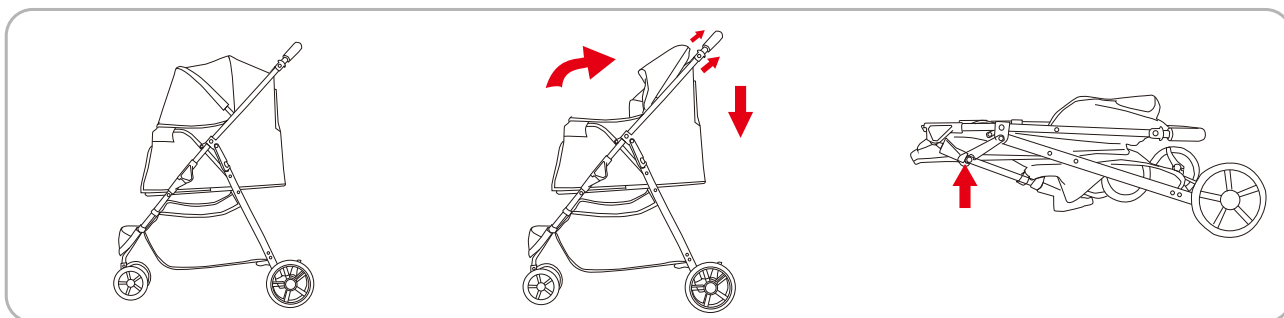

2. Folding frame

In the braking state, unzip the zipper and close the canopy first. And then, lift up the two sides of the folding keys, hold the handle to press down. The frame can be folded and hang the hook finally.

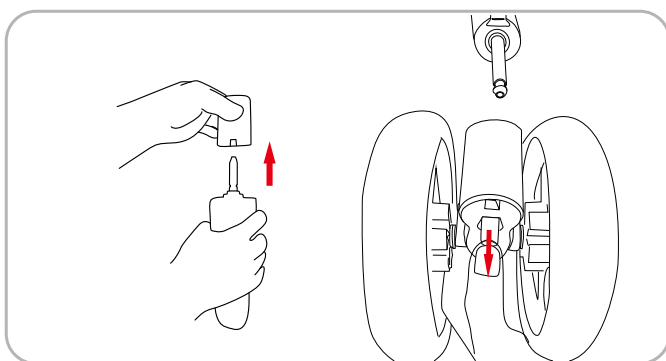

3. Usage of front wheels

Insert the front wheel into the hole of the front wheel seat and hear the "click". Hold the removal button and pull it down, the front wheel can be removed.

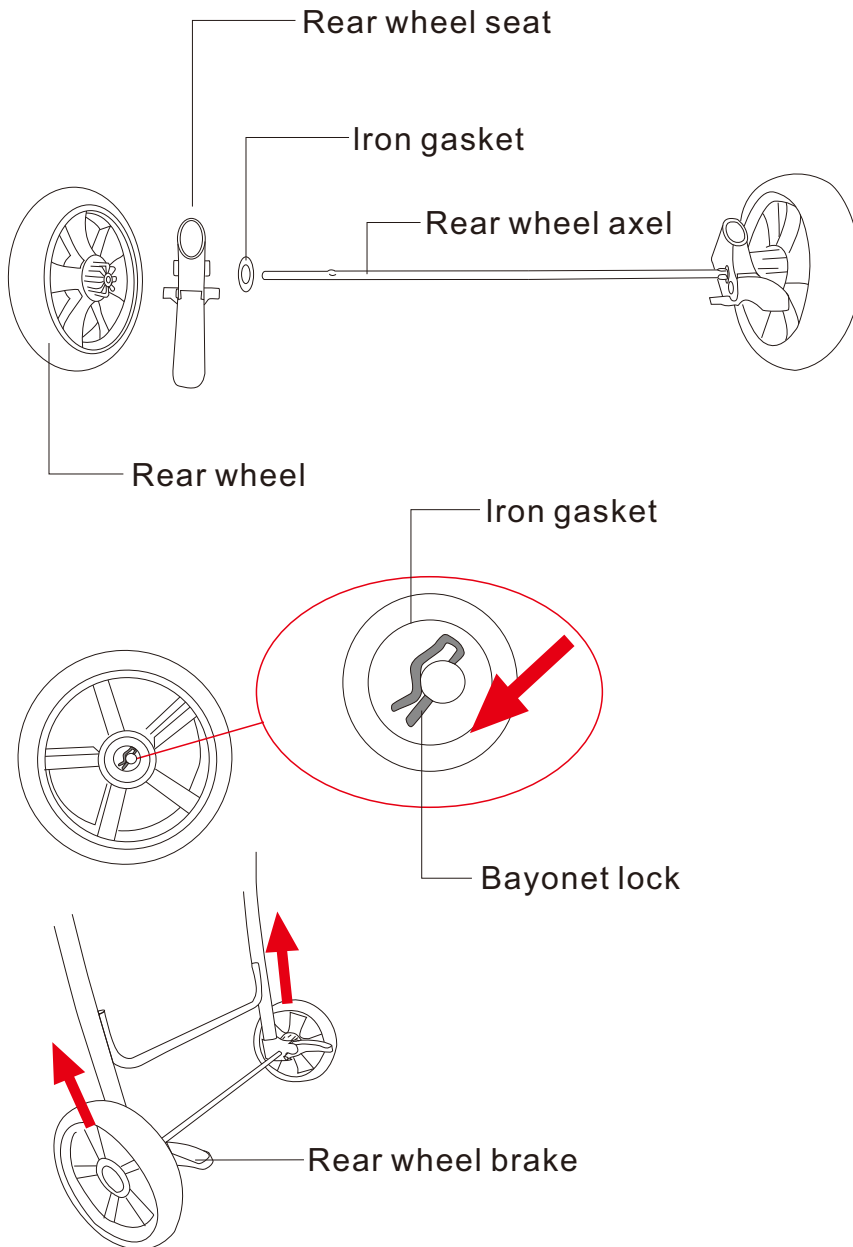

4. Usage of rear wheels

Insert the iron gasket, rear wheel seat, and rear wheel into both sides of the rear wheel axle in turn, and add an iron gasket to each out axle hole of the rear wheel. Insert the bayonet lock, and finally cover the rear wheel cover to assemble the rear wheel set, put the rear wheel set on the rear foot tube, and hear the “click” sound. To remove it, press the buckle on the rear wheel seat and pull it out. Step down the brake rod on both sides of the rear wheel, the rear wheel is in the braking state, The rear wheel motion state can be restored by lifting the rear wheel brake rod upward.

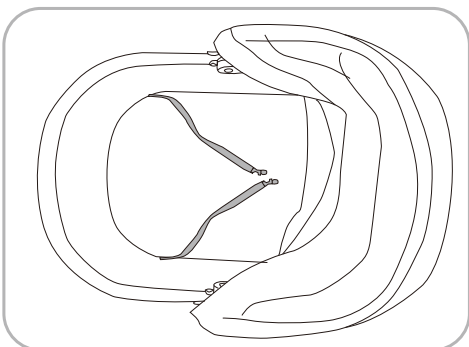

5. For pet safety belts

WARNUNG: Von Feuer fernhalten

1. Bitte lesen Sie diese Anweisung vor der Verwendung sorgfältig durch und bewahren Sie sie zum späteren Nachschlagen auf. Wenn Sie diese Anweisung nicht befolgen, kann die Sicherheit von Haustieren beeinträchtigt werden.
2. Während der Verwendung des Produkts darf sich die Betreuungsperson nicht entfernen.
3. Verwenden Sie kein Zubehör, das nicht vom Hersteller bereitgestellt wird.
4. Jede an der Lenkstange befestigte Last beeinträchtigt die Stabilität des Hundebuggys.
5. Stellen Sie sicher, dass alle Verriegelungsvorrichtungen vor der Verwendung des Hundebuggys montiert sind.
6. Haustiere müssen bei der Verwendung angeschnallt sein.
7. Verwenden Sie den Hundebuggy nicht in rauen Gegenden, in der Nähe von Öfen oder anderen gefährlichen Bereichen.
8. Verwenden oder lagern Sie ihn nicht in feuchten, kalten oder heißen Umgebungen und halten Sie ihn von Feuer oder starken Wärmequellen fern.
9. Verwenden Sie ihn nicht für gefährliche Tiere, die aggressiv und zerstörerisch sind.

Wartung und Pflege

Bitte überprüfen und warten Sie den Hundebuggy regelmäßig. Das Verdeck kann nicht getaucht und gewaschen werden. Wenn Sie das Verdeck reinigen, verwenden Sie bitte eine Bürste und andere Reinigungsmittel, um den Schmutz zu entfernen.

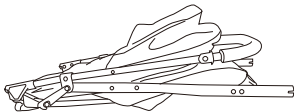
Teile

Kinderwagen framex1

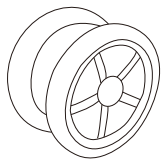

Vorderrad x1

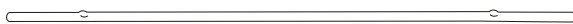

Hinterradachse x1



Ironendichtung x4



Bajonettverschluss x2



Hinterradabdeckungx2

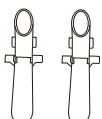

Hinterradsitz x2

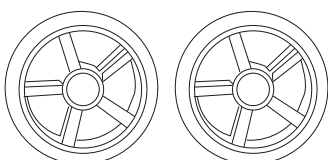

Hinterrad x2

Aufklappbarer und zusammenklappbarer Hundebuggy

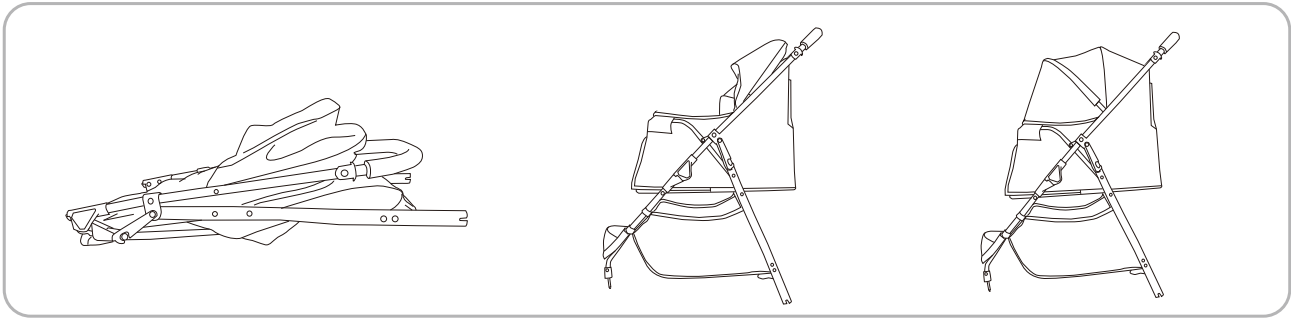

1. den Rahmen ausklappen

Nehmen Sie den Rahmen heraus, halten Sie ihn am Griff fest und heben Sie ihn an. Nachdem Sie den Rahmen geöffnet haben, klappen Sie das Verdeck aus und schließen Sie den Reißverschluss.

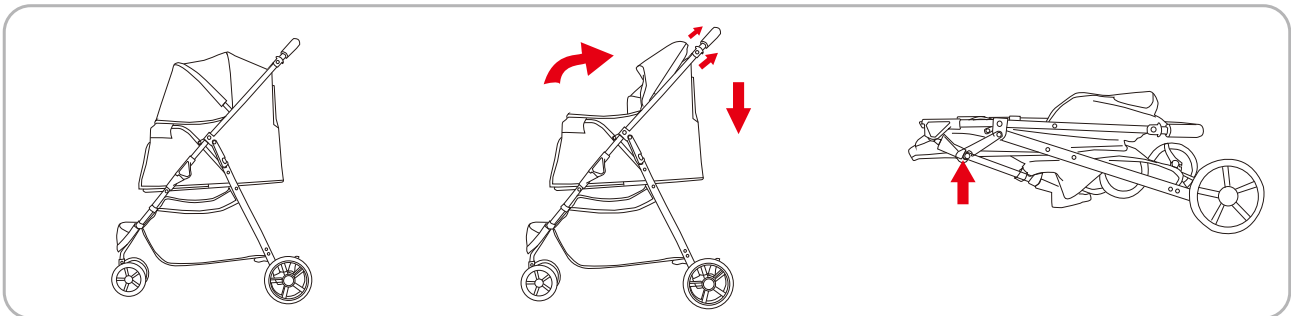

2. Klappbarer Rahmen

Öffnen Sie im gebremsten Zustand zuerst den Reißverschluss und schließen Sie das Verdeck. Dann heben Sie die beiden Seiten der Falltasten an, halten Sie den Griff fest und drücken Sie ihn nach unten. Das Gestell kann gefaltet werden und der Haken kann aufgehängt werden.

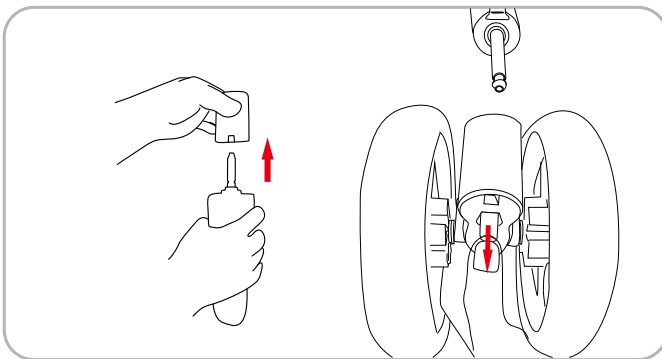

3. Verwendung der Vorderräder

Stecken Sie das Vorderrad in das Loch des Vorderradsitzes und hören Sie das "Klicken". Halten Sie den Entnahmeknopf und ziehen Sie ihn nach unten, das Vorderrad kann entfernt werden.

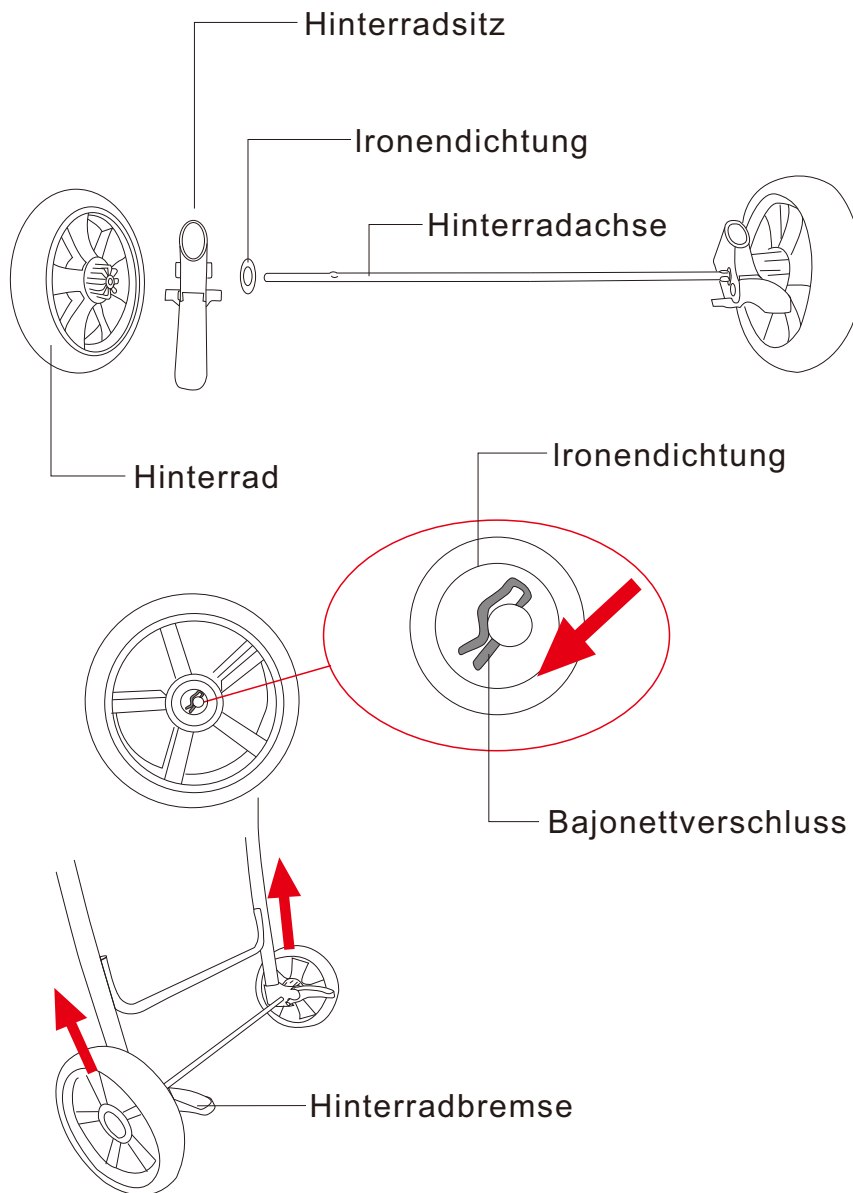

4. Verwendung der Hinterräder



Setzen Sie die Eisendichtung, den Hinterradsitz und das Hinterrad nacheinander in beide Seiten der Hinterradachse ein und fügen Sie eine Eisendichtung in jedes Achsloch des Hinterrads ein.

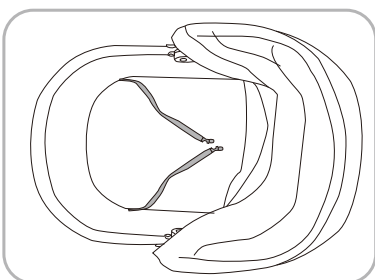

Setzen Sie den Bajonettverschluss ein und decken Sie schließlich die Hinterradabdeckung ab, um den Hinterradsatz zu montieren, setzen Sie den Hinterradsatz auf das hintere Fußrohr, und hören Sie das "Klick"-Geräusch. Zum Abnehmen drücken Sie auf die Schnalle am Hinterradsitz und ziehen Sie ihn heraus.

Ziehen Sie die Bremsstange auf beiden Seiten des Hinterrads nach unten. Das Hinterrad ist gebremst, und der Bewegungszustand des Hinterrads kann durch Anheben der Bremsstange wiederhergestellt werden.







5. für Sicherheitsgurte für Haustiere

If you have any questions, please contact our customer care center. **US**
Our contact details are below:
 001-877-644-9366
 customerservice@aosom.com
Imported by Aosom LLC
27150 SW Kinsman Rd Wilsonville, OR 97070 USA
MADE IN CHINA

Si tiene alguna pregunta, comuníquese con nuestro Centro de Atención al Cliente. **ES**
Nuestros datos de contacto son los siguientes:
 0034-931294512
 atencioncliente@aosom.es
IMPORTADOR:
SPANISH AOSOM, S.L.
C/ ROC GROS, Nº 15. 08550, ELS HOSTALETES DE BALENYÀ, SPAIN.
B66295775
WWW.AOSOM.ES
HECHO EN CHINA



If you have any questions, please contact our customer care center. **CA**
Our contact details are below:
 416-792-6088
 customerservice@aosom.ca
Imported by Aosom Canada Inc.
7270 Woodbine Avenue, Unit 307, Markham, Ontario Canada L3R 4B9
MADE IN CHINA

Se tiver alguma dúvida, por favor contacte o nosso Centro de Atendimento ao Cliente. **PT**
Os nossos dados de contacto são os seguintes:
 0034-931294512 (SEG-SEX DAS 7:30H ÀS 16:30H)
 info@aosom.pt.
IMPORTADOR:
SPANISH AOSOM, S.L
C.ROC GROS N.15, 08550. ELS HOSTALETES DE BALENYÀ
WWW.AOSOM.PT

Si vous avez la moindre question, veuillez contacter notre centre d'assistance à la clientèle. **FR**
Nos coordonnées sont les suivantes:
 416-792-6088
 customerservice@aosom.ca
Importé par Aosom Canada Inc.
7270 Woodbine Avenue, unité 307, Markham, Ontario Canada L3R 4B9
Fabriqué en Chine

Wenn Sie Fragen haben, wenden Sie sich bitte an unser Kundendienstzentrum. **DE**
Unsere Kontaktdaten stehen unten:
 0049-0(40)-88307530  service@aosom.de
ADRESSE DES IMPORTEUR:
MH Handel GmbH
Wendenstraße 309
D-20537 Hamburg
Germany
IN CHINA HERGESTELLT

If you have any questions, please contact our customer care center. **UK**
Our contact details are below:
 0044-800-240-4004
 enquiries@mhstar.co.uk
IMPORTER ADDRESS:
MH STAR UK LTD
Unit 27, Perivale Park,
Horsenden lane South
Perivale, UB6 7RH
MADE IN CHINA

In caso di dubbio, si prega di contattare il nostro centro assistenza clienti. **IT**
I nostri dettagli di contatto sono di seguito:
 0039-0249471447  clienti@aosom.it
IMPORTATO DA:
AOSOM Italy srl
Centro Direzionale Milanofiori
Strada 1 Palazzo F1
20057 Assago (MI)
P.I.: 08567220960
FATTO IN CINA

Si vous avez la moindre question, veuillez contacter notre centre d'assistance à la clientèle. **FR**
Nos coordonnées sont les suivantes:  0033-1-84166106  aosom@mhfrance.fr
Importé par: MH France 2, rue Maurice Hartmann 92130 Issy-les-Moulineaux
Fabriqué en Chine
France



Adresses sur quefairedemesdechets.fr